

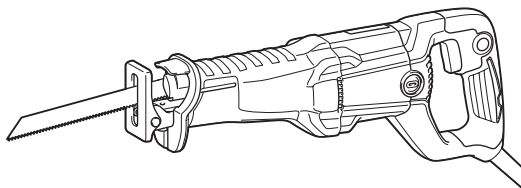

EN	Recipro Saw	INSTRUCTION MANUAL	4
SL	Recipročna žaga	NAVODILA ZA UPORABO	8
SQ	Sharrë reciprokuese	MANUALI I PËRDORIMIT	12
BG	Електрически трион	РЪКОВОДСТВО ЗА ЕКСПЛОАТАЦИЯ	16
HR	Pila lisičji rep	PRIRUČNIK S UPUTAMA	20
MK	Убодна пила	УПАТСТВО ЗА УПОТРЕБА	24
SR	Повратна тестера	УПУТСТВО ЗА УПОТРЕБУ	28
RO	Ferăstrău alternativ	MANUAL DE INSTRUCȚIUNI	32
UK	Ножівка	ІНСТРУКЦІЯ З ЕКСПЛУАТАЦІЇ	36
RU	Сабельная пила	РУКОВОДСТВО ПО ЭКСПЛУАТАЦИИ	40

JR3051T



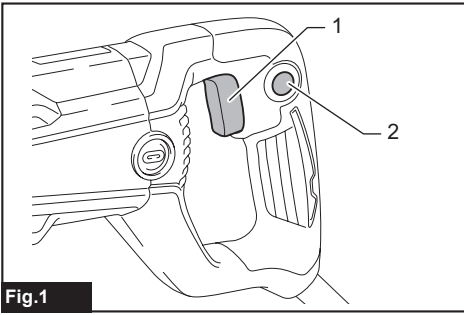

Fig.1

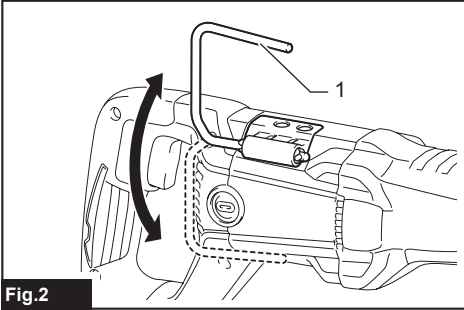

Fig.2

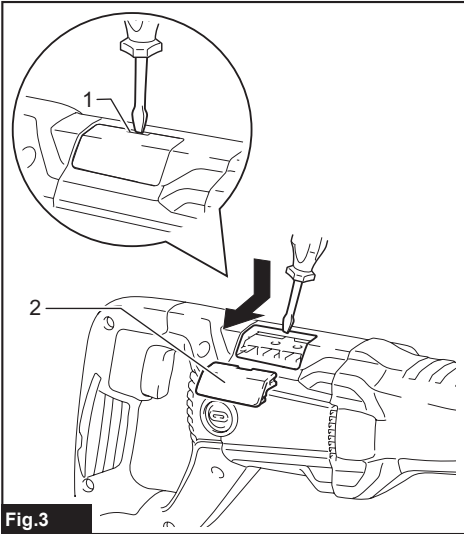

Fig.3

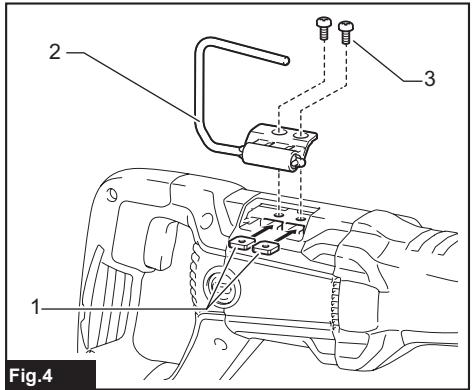

Fig.4

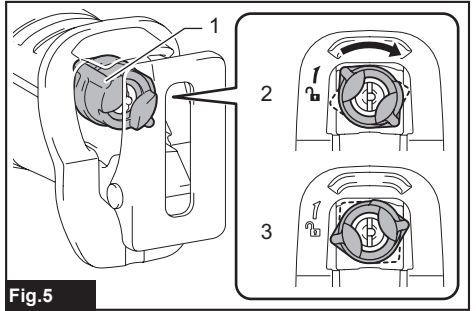

Fig.5

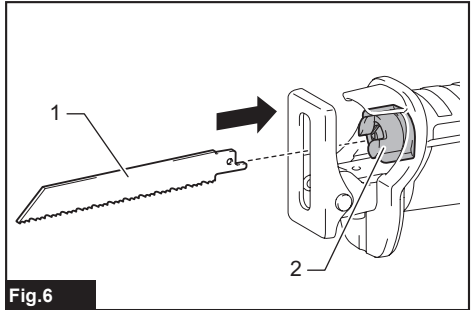

Fig.6

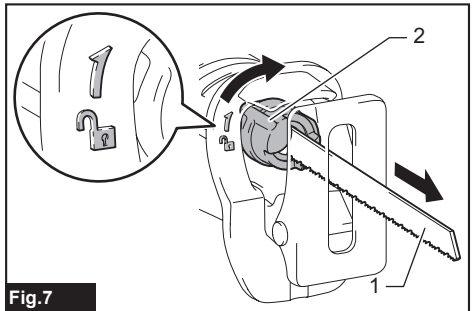

Fig.7

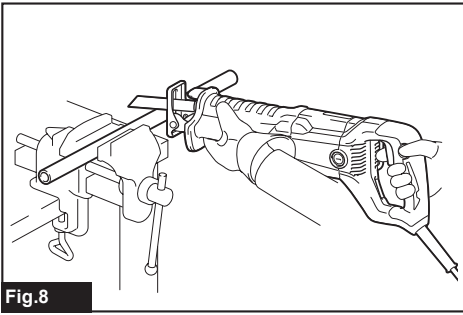

Fig.8

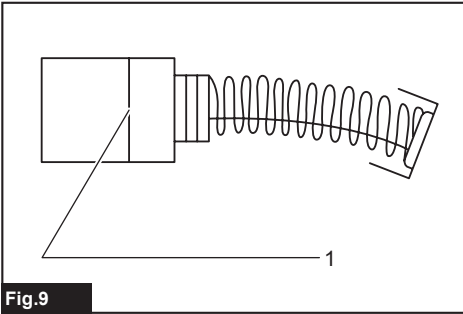

Fig.9

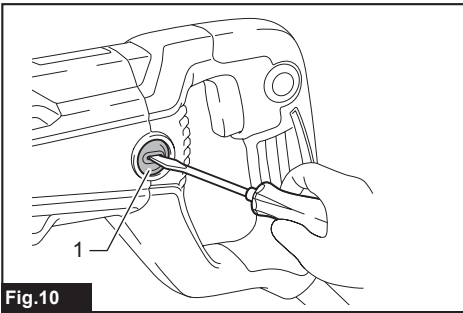

Fig.10

SPECIFICATIONS

Model:		JR3051T
Length of stroke		30 mm
Strokes per minute		0 - 3,000 min ⁻¹
Max. cutting capacities	Pipe (with 300 mm blade)	130 mm
	Wood (with 300 mm blade)	255 mm
Overall length		447 mm
Net weight		3.2 - 3.3 kg
Safety class		▣/II

- Due to our continuing program of research and development, the specifications herein are subject to change without notice.
- Specifications may differ from country to country.
- The weight may differ depending on the attachment(s). The lightest and heaviest combination, according to EPTA-Procedure 01/2014, are shown in the table.

Intended use

The tool is intended for sawing wood, plastic, metal and building materials with a strong impact. It is suitable for straight and curved cutting.

Power supply

The tool should be connected only to a power supply of the same voltage as indicated on the nameplate, and can only be operated on single-phase AC supply. They are double-insulated and can, therefore, also be used from sockets without earth wire.

Noise

The typical A-weighted noise level determined according to EN62841-2-11:

Sound pressure level (L_{pA}) : 88 dB(A)

Sound power level (L_{WA}) : 99 dB (A)

Uncertainty (K) : 3 dB(A)

NOTE: The declared noise emission value(s) has been measured in accordance with a standard test method and may be used for comparing one tool with another.

NOTE: The declared noise emission value(s) may also be used in a preliminary assessment of exposure.

⚠WARNING: Wear ear protection.

⚠WARNING: The noise emission during actual use of the power tool can differ from the declared value(s) depending on the ways in which the tool is used especially what kind of workpiece is processed.

⚠WARNING: Be sure to identify safety measures to protect the operator that are based on an estimation of exposure in the actual conditions of use (taking account of all parts of the operating cycle such as the times when the tool is switched off and when it is running idle in addition to the trigger time).

Vibration

The vibration total value (tri-axial vector sum) determined according to EN62841-2-11:

Work mode: cutting boards

Vibration emission ($a_{h,B}$) : 19.5 m/s²

Uncertainty (K) : 1.5 m/s²

Work mode: cutting wooden beams

Vibration emission ($a_{h,WB}$) : 19.5 m/s²

Uncertainty (K) : 1.5 m/s²

NOTE: The declared vibration total value(s) has been measured in accordance with a standard test method and may be used for comparing one tool with another.

NOTE: The declared vibration total value(s) may also be used in a preliminary assessment of exposure.

⚠WARNING: The vibration emission during actual use of the power tool can differ from the declared value(s) depending on the ways in which the tool is used especially what kind of workpiece is processed.

⚠WARNING: Be sure to identify safety measures to protect the operator that are based on an estimation of exposure in the actual conditions of use (taking account of all parts of the operating cycle such as the times when the tool is switched off and when it is running idle in addition to the trigger time).

EC Declaration of Conformity

For European countries only

The EC declaration of conformity is included as Annex A to this instruction manual.

SAFETY WARNINGS

General power tool safety warnings

⚠️WARNING: Read all safety warnings, instructions, illustrations and specifications provided with this power tool. Failure to follow all instructions listed below may result in electric shock, fire and/or serious injury.

Save all warnings and instructions for future reference.

The term "power tool" in the warnings refers to your mains-operated (corded) power tool or battery-operated (cordless) power tool.

Recipro saw safety warnings

1. Hold the power tool by insulated gripping surfaces, when performing an operation where the cutting accessory may contact hidden wiring or its own cord. Cutting accessory contacting a "live" wire may make exposed metal parts of the power tool "live" and could give the operator an electric shock.
2. Use clamps or another practical way to secure and support the workpiece to a stable platform. Holding the workpiece by hand or against your body leaves it unstable and may lead to loss of control.
3. Always use safety glasses or goggles. Ordinary eye or sun glasses are NOT safety glasses.
4. Avoid cutting nails. Inspect workpiece for any nails and remove them before operation.
5. Do not cut oversize workpiece.
6. Check for the proper clearance beyond the workpiece before cutting so that the blade will not strike the floor, workbench, etc.
7. Hold the tool firmly.
8. Make sure the blade is not contacting the workpiece before the switch is turned on.
9. Keep hands away from moving parts.
10. Do not leave the tool running. Operate the tool only when hand-held.
11. Always switch off and wait for the blade to come to a complete stop before removing the blade from the workpiece.
12. Do not touch the blade or the workpiece immediately after operation; they may be extremely hot and could burn your skin.
13. Do not operate the tool at no-load unnecessarily.
14. Always use the correct dust mask/respirator for the material and application you are working with.
15. Some material contains chemicals which may be toxic. Take caution to prevent dust inhalation and skin contact. Follow material supplier safety data.
16. Before operation, make sure that there is no buried object such as electric pipe, water pipe or gas pipe in the workpiece. Otherwise, the reciprocating saw blade may touch them, resulting in an electric shock, electrical leakage or gas leak.

SAVE THESE INSTRUCTIONS.

⚠️WARNING: DO NOT let comfort or familiarity with product (gained from repeated use) replace strict adherence to safety rules for the subject product. MISUSE or failure to follow the safety rules stated in this instruction manual may cause serious personal injury.

FUNCTIONAL DESCRIPTION

⚠️CAUTION: Always be sure that the tool is switched off and unplugged before adjusting or checking function on the tool.

Switch action

⚠️WARNING: Before plugging in the tool, always check to see that the switch trigger actuates properly and returns to the "OFF" position when released.

⚠️WARNING: Switch can be locked in "ON" position for ease of operator comfort during extended use. Apply caution when locking tool in "ON" position and maintain firm grasp on tool.

⚠️CAUTION: Return the switch trigger to the "OFF" position in case of accidental unplugging, blackout, or the power is cut unintentionally. Otherwise the tool may start suddenly when the power returns and it may result in personal injury.

To start the tool, simply pull the switch trigger. Tool speed is increased by increasing pressure on the switch trigger. Release the switch trigger to stop. For continuous operation, pull the switch trigger and then push in the lock button. To stop the tool from the locked position, pull the switch trigger fully, then release it.

► Fig.1: 1. Switch trigger 2. Lock button

Hook

Optional accessory

⚠️CAUTION: Always be sure that the tool is switched off and unplugged when hanging the tool.

⚠️CAUTION: Never hang the tool at high or potentially unstable location.

⚠️CAUTION: Do not hook the tool on your belt or other accessories. The reciprocating saw blade may contact your body and cause personal injury.

The hook is convenient for hanging the tool temporarily. To use the hook, simply lift up hook until it snaps into the open position. When not in use, always lower hook until it snaps into the closed position.

► Fig.2: 1. Hook

Attach the hook by following procedure.



1. Insert the tip of slotted screwdriver into the notch and remove the cover by pressing and sliding it.
▶ **Fig.3:** 1. Notch 2. Cover
2. Insert the square nuts into the tool as shown in the figure.
3. Secure the hook with the screws.
▶ **Fig.4:** 1. Square nut 2. Hook 3. Screw

ASSEMBLY

CAUTION: Always be sure that the tool is switched off and unplugged before carrying out any work on the tool.

Installing or removing the reciprocating saw blade

CAUTION: Always clean out all chips or foreign matter adhering to the blade and around the blade clamp. Failure to do so may cause insufficient tightening of the blade, resulting in a serious injury.

Before installing the reciprocating saw blade, always make sure that the blade clamp lever (part of the blade clamp sleeve) is in released position  on the insulation cover. If the blade clamp lever is in fixed position, rotate the blade clamp lever in the direction of the arrow so that it can be locked at the released position .

- ▶ **Fig.5:** 1. Blade clamp lever 2. Released position 3. Fixed position

Insert the reciprocating saw blade into the blade clamp as far as it will go. The blade clamp sleeve rotates and fixes the reciprocating saw blade. Make sure that the reciprocating saw blade cannot be extracted even though you try to pull it out.



- ▶ **Fig.6:** 1. Reciprocating saw blade 2. Blade clamp sleeve

CAUTION: If you do not insert the reciprocating saw blade deep enough, the reciprocating saw blade may be ejected unexpectedly during operation. This can be extremely dangerous.

To remove the reciprocating saw blade, rotate the blade clamp lever in the direction of the arrow fully. The reciprocating saw blade is removed and the blade clamp lever is fixed at the released position .

- ▶ **Fig.7:** 1. Reciprocating saw blade 2. Blade clamp lever

CAUTION: Keep hands and fingers away from the lever during the switching operation. Failure to do so may cause personal injuries.

NOTE: If you remove the reciprocating saw blade without rotating the blade clamp lever fully, the lever may not be locked in the released position . In this case, rotate the blade clamp lever fully again, then make sure that the blade clamp lever is locked at the released position .

NOTE: If the blade clamp lever is positioned inside the tool, switch on the tool just a second to let the blade out. Unplug the tool before installing or removing the reciprocating saw blade.

OPERATION

CAUTION: Always hold the tool firmly with one hand on insulation cover and the other on the switch handle.

CAUTION: Always press the shoe firmly against the workpiece during operation. If the shoe is removed or held away from the workpiece during operation, strong vibration and/or twisting will be produced, causing the blade to snap dangerously.

CAUTION: Always wear gloves to protect your hands from hot flying chips when cutting metal.

CAUTION: Be sure to always wear suitable eye protection which conforms with current national standards.

CAUTION: Always use a suitable coolant (cutting oil) when cutting metal. Failure to do so will cause premature blade wear.

CAUTION: Do not quirk the blade during cutting.

Press the shoe firmly against the workpiece. Do not allow the tool to bounce. Bring the reciprocating saw blade into light contact with the workpiece. First, make a pilot groove using a slower speed. Then use a faster speed to continue cutting.

- ▶ **Fig.8**

NOTICE: Do not cut the workpiece with the shoe away from the workpiece or without the shoe.

Doing so increases the reaction force which may break the reciprocating saw blade.

MAINTENANCE

CAUTION: Always be sure that the tool is switched off and unplugged before attempting to perform inspection or maintenance.

NOTICE: Never use gasoline, benzene, thinner, alcohol or the like. Discoloration, deformation or cracks may result.

To maintain product SAFETY and RELIABILITY, repairs, any other maintenance or adjustment should be performed by Makita Authorized or Factory Service Centers, always using Makita replacement parts.

Replacing carbon brushes

- ▶ **Fig.9:** 1. Limit mark

Check the carbon brushes regularly. Replace them when they wear down to the limit mark. Keep the carbon brushes clean and free to slip in the holders. Both carbon brushes should be replaced at the same time. Use only identical carbon brushes.

1. Use a screwdriver to remove the brush holder caps.
2. Take out the worn carbon brushes, insert the new ones and secure the brush holder caps.

- ▶ **Fig.10:** 1. Brush holder cap

OPTIONAL ACCESSORIES

⚠ CAUTION: These accessories or attachments are recommended for use with your Makita tool specified in this manual. The use of any other accessories or attachments might present a risk of injury to persons. Only use accessory or attachment for its stated purpose.

If you need any assistance for more details regarding these accessories, ask your local Makita Service Center.

- Recipro saw blades
- Hook

NOTE: Some items in the list may be included in the tool package as standard accessories. They may differ from country to country.

TEHNIČNI PODATKI

Model:		JR3051T
Dolžina hoda		30 mm
Hodi na minuto		0 – 3.000 min ⁻¹
Največje zmogljivosti rezanja	Cev (§ 300-mm rezilom)	130 mm
	Les (§ 300-mm rezilom)	255 mm
Celotna dolžina		447 mm
Neto teža		3,2 – 3,3 kg
Razred zaščite		II/II

- Ker nenehno opravljamo raziskave in razvijamo svoje izdelke, se lahko tehnični podatki v tem dokumentu spremenijo brez obvestila.
- Tehnični podatki se lahko razlikujejo od države do države.
- Teža se lahko razlikuje glede na priključke. Najlažja in najtežja kombinacija v skladu s postopkom EPTA 01/2014 sta prikazani v preglednici.

Predvidena uporaba

Orodje je namenjeno za žaganje lesa, plastike in železnih materialov.

Priključitev na električno omrežje

Napetost električnega omrežja se mora ujemati s podatki na tipski ploščici. Stroj deluje samo z enofazno izmenično napetostjo. Stroj je po evropskih smernicah dvojno zaščitno izoliran, zato se ga lahko priključi tudi v vtičnice brez ozemljitvenega voda.

Hrup

Običajna A-ovrednotena raven hrupa v skladu z EN62841-2-11:

Raven zvočnega tlaka (L_{pA}): 88 dB (A)

Raven zvočne moči (L_{WA}): 99 dB (A)

Odstopanje (K): 3 dB (A)

OPOMBA: Navedene vrednosti oddajanja hrupa so bile izmerjene v skladu s standardnimi metodami testiranja in se lahko uporabljajo za primerjavo orodij.

OPOMBA: Navedene vrednosti oddajanja hrupa se lahko uporabljajo tudi pri predhodni oceni izpostavljenosti.

⚠ OPOZORILO: Uporabljajte zaščito za sluh.

⚠ OPOZORILO: Oddajanje hrupa med dejansko uporabo električnega orodja se lahko razlikuje od navedenih vrednosti, odvisno od načina uporabe orodja in predvsem vrste obdelovanca.

⚠ OPOZORILO: Upravljalavec mora za lastno zaščito poznati varnostne ukrepe, ki temeljijo na oceni izpostavljenosti v dejanskih pogojih uporabe (poleg časa proženja je treba upoštevati celoten delovni cikel, vključno s časom, ko je orodje izklopljeno, in časom, ko deluje v prostem teku).

Vibracije

Skupne vrednosti vibracij (vektorska vsota treh osi) v skladu z EN62841-2-11:

Delovni način: rezanje plošč

Emisije vibracij ($a_{h,B}$): 19,5 m/s²

Odstopanje (K): 1,5 m/s²

Delovni način: rezanje lesenih tramov

Emisije vibracij ($a_{h,WB}$): 19,5 m/s²

Odstopanje (K): 1,5 m/s²

OPOMBA: Navedene skupne vrednosti oddajanja vibracij so bile izmerjene v skladu s standardnimi metodami testiranja in se lahko uporabljajo za primerjavo orodij.

OPOMBA: Navedene skupne vrednosti oddajanja vibracij se lahko uporabljajo tudi pri predhodni oceni izpostavljenosti.

⚠ OPOZORILO: Oddajanje vibracij med dejansko uporabo električnega orodja se lahko razlikuje od navedenih vrednosti, odvisno od načina uporabe orodja in predvsem vrste obdelovanca.

⚠ OPOZORILO: Upravljalavec mora za lastno zaščito poznati varnostne ukrepe, ki temeljijo na oceni izpostavljenosti v dejanskih pogojih uporabe (poleg časa proženja je treba upoštevati celoten delovni cikel, vključno s časom, ko je orodje izklopljeno, in časom, ko deluje v prostem teku).

Izjava o skladnosti ES

Samo za evropske države

Izjava ES o skladnosti je vključena v dodatku A, ki je priložen tem navodilom za uporabo.

VARNOSTNA OPOZORILA

Splošna varnostna opozorila za električno orodje

⚠ OPOZORILO: Preberite vsa varnostna opozorila in navodila s slikami in tehničnimi podatki, ki so dobavljeni skupaj z električnim orodjem. Ob neupoštevanju spodaj navedenih navodil obstaja nevarnost električnega udara, požara in/ali hudih telesnih poškodb.

Shranite vsa opozorila in navodila za poznejšo uporabo.

Izraz „električno orodje“ v opozorilih se nanaša na vaše električno orodje (s kablom) ali baterijsko električno orodje (brez kabla).

Varnostna opozorila za uporabo recipročne žage

1. Če obstaja nevarnost, da bi z električnim orodjem prerezali skrito električno napeljavo ali lasten kabel, držite orodje na izoliranih držalnih površinah. Ob stiku z vodniki pod napetostjo dobijo napetost vsi neizolirani kovinski deli električnega orodja, zaradi česar lahko uporabnik utrpi električni udar.
2. Uporabljajte sponke ali druge praktične načine za pritržitev in podporo obdelovanca na stabilno podlago. Če držite obdelovanca z roko ali ga naslanjate na telo, je nestabilen in lahko povzroči izgubo nadzora.
3. Vedno uporabljajte zaščitna očala. Navadna ali sončna očala NISO zaščitna očala.
4. Izogibajte se rezanju žebļev. Preglejte obdelovanca, če so v njem žebļji, in jih pred delom odstranite.
5. Ne režite prevelikih obdelovancev.
6. Pred rezanjem preverite ustrezen prostor okrog obdelovanca, tako da rezilo ne bo udarilo ob tla, delovni pult itd.
7. Trdno držite orodje.
8. Preden vklopite stikalo, se prepričajte, da se rezilo ne dotika obdelovanca.
9. Ne približujte rok premikajočim se delom.
10. Orodja ne pustite delovati brez nadzora. Dovoljeno ga je uporabljati samo ročno.
11. Orodje vedno izključite in počakajte, da se rezilo popolnoma ustavi, preden ga odstranite iz obdelovanca.
12. Takoj po končani obdelavi se ne dotikajte rezila ali obdelovanca; lahko sta zelo vroča in povzročita opekline kože.
13. Ne uporabljajte orodja brez obremenitve po nepotrebnem.
14. Vedno uporabite pravilno protiprašno masko/respirator za material in uporabo.
15. Nekateri materiali vsebujejo kemikalije, ki so lahko strupene. Bodite previdni in preprečite vdihavanje prahu in stik s kožo. Upoštevajte varnostne podatke dobavitelja materiala.

16. Pred uporabo zagotovite, da v obdelovancu ni zakopanega predmeta, npr. električne napeljave, vodovodnih cevi ali plinskih cevi. Sicer se jih lahko rezilo sabļjaste žage dotakne, zaradi česar nastane električni udar, uhajavi tok ali uhajanje plina.

SHRANITE TA NAVODILA.

⚠ OPOZORILO: NE dovolite, da bi zaradi udobnejšega dela ali znanja o uporabi izdelka (pridobljenega z večkratno uporabo) opustili strogo upoštevanje varnostnih zahtev v okviru pravilne uporabe orodja. ZLORABA ali neupoštevanje varnostnih zahtev v teh navodilih za uporabo lahko povzroči resne telesne poškodbe.

OPIS DELOVANJA

⚠ POZOR: Pred vsako nastavitvijo ali pregledom nastavitvev orodja se prepričajte, da je orodje izklopljeno in izključeno z električnega omrežja.

Delovanje stikala

⚠ OPOZORILO: Pred priključitvijo orodja na električno omrežje se vedno prepričajte, da je stikalo brezhibno in se vrača v položaj za izklop (OFF), ko ga spustite.

⚠ OPOZORILO: Stikalo lahko zaklenete v položaju za vklop „ON“ za lažje upravljanje med podaljšano uporabo. Bodite previdni pri zaklepanju orodja v položaju za vklop „ON“ in dobro držite orodje.

⚠ POZOR: V primeru neželenega izklopa, izpada električne energije ali prekinitve napajanja premaknite stikalo nazaj v položaj "OFF" (IZKLOP). V nasprotnem primeru se lahko ob vnovičnem delovanju vira napajanja orodje nenadoma vklopi in povzroči telesne poškodbe.

Za zagon orodja pritisnite sprožilec. Z močnejšim pritiskom na sprožilec se poveča hitrost orodja. Če želite ustaviti orodje, spustite sprožilec.

Za neprekinjeno delovanje pritisnite sprožilec in nato potisnite gumb za zaklep. Za izklop neprekinjenega delovanja pritisnite sprožilec do konca in ga spustite.

► **SI.1:** 1. Sprožilno stikalo 2. Sprostilni gumb

Kavelj

Dodatna oprema

⚠ POZOR: Preden orodje obesite, se prepričajte, da je izključeno in odklopljeno iz električnega omrežja.

⚠ POZOR: Orodja nikoli ne obešajte na visoka ali potencialno nestabilna mesta.

⚠ POZOR: Orodja ne obešajte za svoj pas ali druge dodatke. Rezilo sabļjaste žage lahko pride v stik s telesom in vas poškoduje.

Kavelj je primeren za začasno obešanje orodja. Če želite uporabiti kavelj, ga preprosto dvignite, dokler se ne prestavi v odprti položaj. Kadar ga ne uporabljate, ga spustite, da se zaskoči v zaprti položaj.

► **SI.2:** 1. Kavelj

Pritrdite kavelj po naslednjem postopku.

1. Vstavite konico ploščatega izvijača v zarezo in odstranite pokrov, tako da ga pritisnete in premaknete.

► **SI.3:** 1. Zareza 2. Pokrov

2. Vstavite kvadratne matice v orodje, kot je prikazano na sliki.

3. Pritrdite kavelj z vijaki.



► **SI.4:** 1. Kvadratna matica 2. Kavelj 3. Vijak

MONTAŽA

⚠ POZOR: Pred vsakim posegom v orodje se prepričajte, da je orodje izklopljeno in izključeno z električnega omrežja.

Namestitev ali odstranitev rezila sabljaste žage

⚠ POZOR: Z rezila in predela okoli vpenjalnika rezila redno odstranjajte sprijete ostružke ali tujke. V nasprotnem primeru lahko pride do nezadostne zategnenosti rezila in posledično do hude telesne poškodbe.

Pred nameščanjem rezila sabljaste žage se vedno prepričajte, da je vpenjalna ročica rezila žage (del vpenjala rezila) na izolacijskem pokrovu v sproščnem položaju . Če je vpenjalna ročica rezila žage v zaskočenem položaju, jo obrnite v smeri puščice, da jo lahko zaklenete v sproščnem položaju .

► **SI.5:** 1. Vpenjalna ročica rezila žage 2. Sproščeni položaj 3. Fiksirani položaj

List sabljaste žage vstavite v vpenjalo in ga potisnite do konca. Vpenjalo lista žage obrne in pritrdi list sabljaste žage. S poskusnim potegom lista sabljaste žage se prepričajte, da je ta ustrezno zaskočen.



► **SI.6:** 1. List sabljaste žage 2. Vpenjalo lista žage

⚠ POZOR: Če list sabljaste ni vstavljen dovolj globoko, lahko med delovanjem nenadoma izpade iz žage. To je lahko izjemno nevarno.

Za odstranjevanje rezila sabljaste žage do konca obrnite vpenjalno ročico rezila žage v smeri, ki jo označuje puščica. Rezilo sabljaste žage je tako odstranjeno in vpenjalna ročica rezila žage je pritrjena v sproščnem položaju .

► **SI.7:** 1. Rezilo sabljaste žage 2. Vpenjalna ročica rezila žage

⚠ POZOR: Ko je orodje vklopljeno, z rokami ne segajte v območje vpenjalne ročice. V nasprotnem primeru lahko pride do hudih telesnih poškodb.

OPOMBA: Če odstranite rezilo sabljaste žage, ne da bi vpenjalno ročico obrnili vse do naslona, ročice morda ne bo mogoče fiksirati v sproščnem položaju . V tem primeru vpenjalno ročico znova obrnite do naslona in se prepričajte, ali je vpenjalna ročica fiksirana v sproščnem položaju .

OPOMBA: Če je ročica vpenjala rezila žage v notranjosti orodja, orodje samo za hip vklopite, da bo rezilo žage izstopilo. Pred nameščanjem ali odstranjevanjem rezila sabljaste žage orodje odklopite iz električnega omrežja.

UPRAVLJANJE

⚠ POZOR: Orodje vedno trdno držite z eno roko za izolacijski pokrov in z drugo za ročaj s stikalom.

⚠ POZOR: Med uporabo mora biti vodilni drsnik ves čas v trdnem stiku z obdelovancem. Če vodilni drsnik odstranite ali med žaganjem izgubi stik z obdelovancem, lahko pride do vibracij in nevarnega zloma rezila.

⚠ POZOR: Pri rezanju kovin vedno nosite rokavice za zaščito pred letečimi, vročimi kovinskimi ostružki.

⚠ POZOR: Prav tako uporabljajte zaščito za oči v skladu z veljavnimi zakonskimi predpisi.

⚠ POZOR: Pri rezanju kovin uporabljajte primerno hladilno tekočino (rezilno olje). V nasprotnem primeru lahko pride do predčasne obrabe rezila.

⚠ POZOR: Med rezanjem ne upogibajte rezila žage.

Vodilni drsnik trdno pritisnite ob obdelovanca. Pazite, da se stroj ne odbija. Približajte list sabljaste žage k obdelovancu tako, da se rahlo dotika površine obdelovanca. Začetni rez naredite z nizko hitrostjo rezanja. Nato hitrost rezanja počasi povečajte.

► **SI.8**

OBVESTILO: Ne obdelujte obdelovanca tako, da je vodilni drsnik stran od obdelovanca ali celo brez vodilnega drsnika. S tem se poveča reakcijska sila, zaradi katere se rezilo sabljaste žage lahko zlomi.

VZDRŽEVANJE

⚠️ POZOR: Preden se lotite pregledovanja ali vzdrževanja orodja, se vedno prepričajte, da je orodje izklopljeno in vtič izvlečen iz vtičnice.

OBVESTILO: Nikoli ne uporabljajte bencina, razredčila, alkohola ali podobnega sredstva. V tem primeru se lahko orodje razbarva ali deformira oziroma lahko nastanejo razpoke.

VARNO in ZANESLJIVO delovanje tega izdelka bo zagotovljeno le, če boste popravila, vzdrževanje in nastavitve prepustili pooblaščenemu servisu za orodja Makita ali tovarniškemu osebju, ki vgrajuje izključno originalne nadomestne dele.

Menjava karbonskih krtačk

► **SI.9:** 1. Mejna označba

Karbonski krtački preverjajte redno.

Ko sta obrabljeni do mejne označbe, ju zamenjajte. Karbonski krtački morata biti čisti, da lahko neovirano zdrsneeta v držali. Zamenjajte obe karbonski krtački naenkrat. Uporabljajte le enaki karbonski krtački.

1. Z izvijačem odstranite pokrova držal krtačk.
2. Izvlecite izrabljeni karbonski krtački, namestite novi in privijte oba pokrova držal krtačk.

► **SI.10:** 1. Pokrov držala krtačk

DODATNA OPREMA

⚠️ POZOR: Ta dodatni pribor ali pripomočki so predvideni za uporabo z orodjem Makita, ki je opisano v teh navodilih za uporabo. Pri uporabi drugega pribora ali pripomočkov obstaja nevarnost telesnih poškodb. Dodatni pribor ali pripomočke uporabljajte samo za navedeni namen.

Za več informacij o dodatni opremi se obrnite na najbližji pooblaščen servis za orodja Makita.

- List sabljaste žage
- Kavelj

OPOMBA: Nekateri predmeti na seznamu so lahko priloženi orodju kot standardna dodatna oprema. Lahko se razlikujejo od države do države.

SPECIFIKIMET

Modeli:		JR3051T
Gjatësia e goditjes		30 mm
Goditje në minutë		0 - 3 000 min ⁻¹
Kapacitetet maks. të prerjes	Tub (me fletë 300 mm)	130 mm
	Dru (me fletë 300 mm)	255 mm
Gjatësia totale		447 mm
Pesha neto		3,2 - 3,3 kg
Kategoria e sigurisë		II

- Për shkak të programit tonë të vazhdueshëm të kërkim-zhvillimit, specifikimet që jepen këtu mund të ndryshojnë pa dhënë njoftim.
- Specifikimet mund të ndryshojnë nga njëri shtet në tjetrin.
- Pesha mund të ndryshojë në varësi të aksesorit(ëve). Kombinimi më i lehtë dhe më i rëndë, sipas Procedurës EPTA 01/2014, tregohet në tabelë.

Përdorimi i synuar

Pajisja është synuar për shkrimin e drurit, plastikës dhe materialeve të hekurta.

Furnizimi me energji

Vegla duhet të lidhet vetëm me një furnizim me energji me të njëjtin tension të treguar në pllakëzën metalike udhëzuese dhe mund të funksionojë vetëm me rrymë alternative njëfazore. Ata kanë izolim të dyfishtë dhe mund të përdorin priza pa tokëzim.

Zhurma

Niveli tipik i zhurmës A, i matur sipas EN62841-2-11:
Niveli i presionit të zhurmës (L_{pA}) : 88 dB (A)
Niveli i fuqisë së zhurmës (L_{WA}) : 99 dB (A)
Pasiguria (K): 3 dB (A)

SHËNIM: Vlerat e deklaruar totale të emetimeve të zhurmës janë matur sipas një metode standarde testimi dhe mund të përdoren për të krahasuar një vegël me një tjetër.

SHËNIM: Vlerat e deklaruara të emetimeve të zhurmës mund të përdoren për një vlerësim paraprak të ekspozimit.

⚠ PARALAJMËRIM: Mbani mbrojtëse për veshët.

⚠ PARALAJMËRIM: Emetimet e zhurmës gjatë përdorimit aktual të veglës elektrike mund të ndryshojnë nga vlerat e deklaruara në varësi të mënyrave sesi përdoret vegla, veçanërisht nga lloji i materialit të punës që përdoret.

⚠ PARALAJMËRIM: Vërtetoni që masat e sigurisë për mbrojtjen e përdoruesit bazohen në vlerësimin e ekspozimit ndaj kushteve aktuale të përdorimit (duke marrë parasysh të gjitha pjesët e ciklit të funksionimit si ato kur pajisja është e fikur dhe punon pa prerë ashtu edhe kohën e përdorimit).

Dridhja

Vlera totale e dridhjeve (shuma e vektorit me tre akse) përcaktohet sipas EN62841-2-11:

Regjimi i punës: prerja e dërrasave
Emetimi i dridhjeve ($a_{h,B}$) : 19,5 m/s²
Pasiguria (K): 1,5 m/s²

Regjimi i punës: prerja e trarëve prej druri
Emetimi i dridhjeve ($a_{h,WB}$) 19,5 m/s²
Pasiguria (K): 1,5 m/s²

SHËNIM: Vlerat e deklaruara totale të dridhjeve janë matur sipas një metode standarde testimi dhe mund të përdoren për të krahasuar një vegël me një tjetër.

SHËNIM: Vlerat e deklaruara totale të dridhjeve mund të përdoren për një vlerësim paraprak të ekspozimit.

⚠ PARALAJMËRIM: Emetimet e dridhjeve gjatë përdorimit aktual të veglës elektrike mund të ndryshojnë nga vlerat e deklaruara në varësi të mënyrave sesi përdoret vegla, veçanërisht nga lloji i materialit të punës që përdoret.

⚠ PARALAJMËRIM: Vërtetoni që masat e sigurisë për mbrojtjen e përdoruesit bazohen në vlerësimin e ekspozimit ndaj kushteve aktuale të përdorimit (duke marrë parasysh të gjitha pjesët e ciklit të funksionimit si ato kur pajisja është e fikur dhe punon pa prerë ashtu edhe kohën e përdorimit).

Deklarata e konformitetit me KE-në

Vetëm për shtetet evropiane

Deklarata e konformitetit me KE-në përfshihet si Shtojca A në këtë manual përdorimi.

PARALAJMËRIME SIGURIE

Paralajmërimet e përgjithshme për sigurinë e veglës

▲PARALAJMËRIM: Lexoni të gjitha paralajmërimet për sigurinë, udhëzimet, ilustrimet dhe specifikimet e dhëna me këtë vegël elektrike. Mosndjekja e të gjitha udhëzimeve të renditura më poshtë mund të shkaktojë goditje elektrike, zjarr dhe/ose lëndim të rëndë.

Ruajini të gjitha paralajmërimet dhe udhëzimet për të ardhmen.

Termi "vegël elektrike" në paralajmërimet referohet veglës elektrike që përdoret e lidhur në prizë (me kordon) ose veglës së përdorur me bateri (pa kordon).

Paralajmërimet për sigurinë e sharrës reciprokuese

1. Mbajeni veglën elektrike të sipërfaqet kapëse të izoluar kur të jeni duke kryer një veprim në të cilin aksessori prerës mund të prekë tela të fshehura ose kordonin e vet. Nëse aksessori prerës prek një tel me rrymë, atëherë pjesët metalike të veglës elektrike elektrizohen dhe mund t'i shkaktojnë përdoruesit goditje elektrike.
2. Përdorni morsa ose ndonjë mënyrë tjetër praktike për ta siguruar dhe për ta mbështetur materialin e punës në një platformë të qëndrueshme. Mbajtja e materialit me dorë ose përkundrejt trupit tuaj e lë atë të paqëndrueshëm dhe mund të shkaktojë humbje të kontrollit.
3. Përdorni gjithmonë syze sigurie të mëdha ose të vogla. Syzet e zakonshme ose syzet e diellit NUK janë syze sigurie.
4. Shmangni prerjen e gozhdëve. Kontrolloni materialin e punës për gozhdë dhe hiqini ato përpara se të punoni.
5. Mos prisni materiale të mëdha pune.
6. Kontrolloni për vend bosh prapa materialit të punës përpara se të prisni, në mënyrë që fleta të mos godasë dyshemenë, tavolinën e punës etj.
7. Mbajeni veglën fort.
8. Sigurohuni që disku nuk e prek materialin e punës përpara se të ndizet çelësi.
9. Mbajini duart larg pjesëve lëvizëse.
10. Mos e lini veglën të ndezur. Përdorëni veglën vetëm duke e mbajtur në dorë.
11. Gjithmonë fikeni veglën dhe prisni që fleta të ndalojë plotësisht përpara se ta hiqni atë nga materiali i punës.
12. Mos e prekni fletën ose materialin e punës menjëherë pas punës; mund të jenë shumë të nxehta dhe mund t'ju djegin lëkurën.
13. Mos e përdorni veglën pa ngarkesë nëse nuk është e nevojshme.
14. Përdorni gjithmonë maskën kundër pluhurit/respiratorin e duhur për materialin dhe për aplikacionin me të cilët po punoni.

15. Disa materiale përmbajnë kimikate që mund të jenë toksike. Kini kujdes që të parandaloni thithjen e pluhurave dhe kontaktin me lëkurën. Ndiqni të dhënat e sigurisë nga furnizuesi i materialit.
16. Përpara përdorimit, sigurohuni që në materialin e punës nuk ka objekte të futura, si p.sh. tuba elektrike, tuba uji ose gazi. Përndryshe, fleta e sharrës reciprokuese mund të bjerë në kontakt me to, duke rezultuar në goditje elektrike, humbje energjike dhe rrjedhje gazi.

RUAJINI KËTO UDHËZIME.

▲PARALAJMËRIM: MOS lejoni që njohja ose familjarizimi me produktin (të fituara nga përdorimi i shpeshtë) të zëvendësojnë zbatimin me përpikëri të rregullave të sigurisë për produktin në fjalë. KEQPËRDORIMI ose mosndjekja e rregullave të sigurisë të dhëna në këtë manual përdorimi mund të shkaktojë dëmtime të rënda personale.

PËRSHKRIMI I PUNËS

▲KUJDES: Sigurohuni gjithmonë që vegla është fikur dhe hequr nga korrenti përpara se ta rregulloni apo t'i kontrolloni funksionet.

Veprimi i ndërrimit

▲PARALAJMËRIM: Përpara se ta vendosni veglën në korrent, kontrolloni gjithmonë nëse këmbëza e çelësit është në pozicionin e duhur dhe nëse kthehet në pozicionin "FIKUR" kur lëshohet.

▲PARALAJMËRIM: Çelësi mund të bllokohet në pozicionin "NDEZUR" për lehtësi të përdoruesit gjatë përdorimit të zgjatur. Bëni kujdes kur bllokoni veglën në pozicionin "NDEZUR" dhe shtrëngojeni mirë veglën.

▲KUJDES: Ktheni këmbëzën e çelësit në pozicionin "OFF" (FIKJE) në rast heqjeje aksidentale nga priza, ndërprerje të rrymës apo nëse rryma ndërpritet pa dashje. Ndryshe, vegla mund të nisët papritur kur të rikthehet rryma dhe kjo mund të rezultojë në lëndime personale.

Për ta ndezur veglën, thjesht tërhiqni këmbëzën e çelësit. Shpejtësia e veglës rritet me rritjen e trysnisë në këmbëzën e çelësit. Lëshoni këmbëzën e çelësit për ta fikur.

Për përdorim të vazhdueshëm, tërhiqni këmbëzën e çelësit dhe më pas shtypni butonin e bllokimit. Për ta hequr veglën nga pozicioni i kyçjes, tërhiqni plotësisht këmbëzën e çelësit dhe pastaj lëshojeni.

► Fig.1: 1. Këmbëza e çelësit 2. Butoni i zhblokimit

Grepi

Aksesorë opsionalë

▲KUJDES: Sigurohuni gjithmonë që vegla të jetë fikur dhe të jetë hequr nga priza kur e varni veglën.

▲KUJDES: Mos e varni asnjëherë veglën në vend të lartë që mund të jetë i paqëndrueshëm.

▲KUJDES: Mos e varni veglën në rrip ose aksesorë të tjerë. Fleta e sharrës reciprokuese mund të kontaktojë me trupin tuaj dhe mund të shkaktojë lëndim.

Grepi është praktik për varjen e veglës përkohësisht. Për të përdorur grepin, thjesht ngrieni grepin derisa të ngecë në pozicionin e hapur.

Kur nuk është në përdorim, gjithmonë uleni grepin derisa të ngecë në një pozicion të mbyllur.

► **Fig.2:** 1. Grepi

Vendoseni grepin sipas procedurës së mëposhtme.

1. Futni majën e kaçavidës së sheshtë në dhëmbëz dhe hiqeni kapakun duke e shtyrë dhe rrëshqitur.

► **Fig.3:** 1. Dhëmbëza 2. Kapaku

2. Futni dadot katrorë në vegël siç tregohet në figurë.

3. Sigurojeni grepin me vidat.



► **Fig.4:** 1. Dado katrorë 2. Grepi 3. Vida

MONTIMI

▲KUJDES: Jini gjithnjë të sigurt që vegla është fikur dhe hequr nga korrenti përpara se të bëni ndonjë punë mbi të.

Instalimi ose heqja e diskut të sharrës reciprokuese

▲KUJDES: Gjithmonë pastroni të gjitha ashtak ose mbetjet e huaja që futen në disk dhe rreth shtrënguesit të diskut. Moskryerja e këtij veprimi mund të rezultojë në shtrëngimin e pamjaftueshëm të tehut duke çuar në lëndim të rëndë trupor.

Përpara instalimit të fletës së sharrës reciprokuese, sigurohuni gjithmonë që leva e shtrënguesit të fletës (pjesë e manikotës së shtrënguesit të fletës) të jetë në pozicionin e liruar  në kapakun e izolimit. Nëse leva e shtrënguesit të fletës është në pozicion të palëvizshëm, rrotulloni levën e shtrënguesit të fletës në drejtim të shigjetës në mënyrë që të bllokohet në pozicionin e liruar .

► **Fig.5:** 1. Leva e shtrënguesit të diskut 2. Pozicioni i liruar 3. Pozicioni fiks

Futni diskutin e sharrës reciprokuese në shtrënguesin e diskut deri në fund. Manikota e shtrënguesit të diskut rrotullohet dhe fikson diskutin e sharrës reciprokuese. Sigurohuni që disku i sharrës reciprokuese të mos hiqet edhe nëse mundoheni ta hiqni.



► **Fig.6:** 1. Disku i sharrës me lëvizje reciprokuese 2. Manikota e shtrënguesit të diskut

▲KUJDES: Nëse nuk e futni diskutin e sharrës reciprokuese aq thellë sa duhet, disku i sharrës mund të dalë në mënyrë të papritur gjatë punës. Kjo mund të jetë tejet e rrezikshme.

Për të hequr fletën e sharrës reciprokuese, rrethoni levën e shtrënguesit të fletës plotësisht në drejtimin e shigjetës. Fleta e sharrës reciprokuese hiqet dhe leva e shtrënguesit të fletës fiksohet në pozicionin e liruar .

► **Fig.7:** 1. Disku i sharrës reciprokuese 2. Leva e shtrënguesit të diskut

▲KUJDES: Mbajini duart dhe gishtat larg levës gjatë operacionit të ndezjes. Moskryerja e këtij veprimi mund të shkaktojë lëndim personal.

SHËNIM: Nëse lëvizni diskutin e sharrës reciprokuese pa rrotulluar plotësisht nivelin e shtrënguesit të tehut, leva nuk mund të bllokohet në pozicionin e liruar . Në këtë rast rrotulloni sërish deri në fund levën e shtrënguesit të diskutit më pas sigurohuni që leva e shtrënguesit të diskut bllokohet në pozicionin e liruar .

SHËNIM: Nëse leva e shtrënguesit të fletës pozicionohet brenda veglës, ndizni veglën vetëm një sekondë që të nxirri tehun jashtë. Hiqni nga priza veglën përpara instalimit ose heqjes së fletës së sharrës reciprokuese.

PËRDORIMI

▲KUJDES: Mbajeni veglën gjithmonë mirë me njërin dorë në kapakun e izolimit dhe me tjetrën në dorezën e çelësit.

▲KUJDES: Gjithmonë shtypeni ferrotën fort kundër materialit gjatë punës. Nëse ferrota hiqet ose mbahet larg materialit gjatë punës, do të shkaktohen dridhje dhe/ose lëvizje të mëdha, duke bërë që tehu të thyhet e të krijojë rrezik.

▲KUJDES: Gjithmonë vini doreza për të mbrojtur duart tuaja nga ashtaka fluturuese të nxehta gjatë prerjes së metalit.

▲KUJDES: Sigurohuni që të vishni gjithmonë mbrojtje të përshtatshme për sytë që është në pajtim me standardet aktuale kombëtare.

▲KUJDES: Përdorni gjithmonë një ftohës të përshtatshëm (vaj prerjeje) kur prisni metal. Moskryerja e këtij veprimi do të shkaktojë konsumim të parakohshëm të diskut.

▲KUJDES: Mos e rrotulloni shpejt fletën gjatë prerjes.

Shtypni ferrotën fort kundrejt materialit të punës. Mos e lejoni veglën të lëvizë. Vëreni diskutin e sharrës reciprokuese/harkore në kontakt të lehtë me materialin e punës. Në fillim bëni një kanal pilot në shpejtësi më të ulët. Më pas përdorni shpejtësi më të lartë për të vazhduar prerjen.

► **Fig.8**

VINI RE: Mos e prisni materialin e punës me ferrotën larg nga materialin e punës ose pa ferrotën. Duke vepruar kështu do të rritet forca reaguese që mund të thejë fletën e sharrës reciprokuese.

MIRËBAJTJA

▲KUJDES: Sigurohuni gjithnjë që vegla të jetë fikur dhe të jetë hequr nga korrenti përpara se të kryeni inspektimin apo mirëmbajtjen.

VINI RE: Mos përdorni kurrë benzinë, benzinë pastrimi, hollues, alkool dhe të ngjashme. Mund të shkaktoni çngjyrosje, deformime ose krisje.

Për të ruajtur SIGURINË dhe QËNDRUESHMËRINË, riparimet dhe çdo mirëmbajtje apo rregullim tjetër duhen kryer nga qendrat e autorizuara të shërbimit ose të shërbimit të fabrikës të Makita-s, duke përdorur gjithnjë pjesë këmbimi të Makita-s.

Zëvendësimi i karbonçinave

► **Fig.9:** 1. Shenja e kufizimit

Kontrollojini rregullisht karbonçinat. Zëvendësojini ato kur të konsumohen deri në shenjen e kufizimit. Mbajini karbonçinat të pastra dhe që të hyjnë lirish në mbajtëset e tyre. Të dyja karbonçinat duhen zëvendësuar në të njëjtën kohë. Përdorni vetëm karbonçina identike.

1. Përdorni kaçavidë për të hequr kapakët e mbajtëseve të furçave.
2. Hiqni karbonçinat e konsumuara, futni të rejat dhe siguron i kapakët e mbajtëseve të karbonçinave.

► **Fig.10:** 1. Kapaku i karbonçinës

AKSESORË OPSIONALË

▲KUJDES: Këta aksesorë ose shtojca rekomandohen për përdorim me veglën Makita të përcaktuar në këtë manual. Përdorimi i aksesorëve apo shtojcave të tjera ndryshe nga këto mund të përbëjë rrezik lëndimi. Aksesorët ose shtojcat përdorini vetëm për qëllimin e tyre të përcaktuar.

Nëse keni nevojë për më shumë të dhëna në lidhje me aksesorët, pyesni qendrën vendore të shërbimit të Makita-s.

- Disqet e sharrës me lëvizje reciprokuese
- Grep

SHËNIM: Disa artikuj të listës mund të përfshihen në paketën e veglës si aksesorë standardë. Ato mund të ndryshojnë nga njëri shtet në tjetrin.

СПЕЦИФИКАЦИИ

Модел:		JR3051T
Работен ход		30 мм
Работни движения в минута		0 – 3 000 мин ⁻¹
Макс. размери на рязане	Тръба (с нож 300 мм)	130 мм
	Дървесина (с нож 300 мм)	255 мм
Обща дължина		447 мм
Нетно тегло		3,2 – 3,3 кг
Клас на безопасност		II

- Поради нашата непрекъсната научно-развойна дейност посочените тук спецификации могат да бъдат променени без предизвестие.
- Спецификациите може да са различни в различните държави.
- Теглото може да бъде различно в зависимост от приставката(ите). Най-леката и най-тежката комбинация в съответствие с процедурата на ЕРТА 01/2014 са показани в таблицата.

Предназначение

Инструментът е предназначен за рязане на дърво, пластмаса и черни метали.

Захранване

Инструментът трябва да се включва само към захранване със същото напрежение, като посоченото на фирмената табелка и работи само с монофазно променливо напрежение. Той е с двойна изолация и затова може да се включва и в контакти без заземяване.

Шум

Обичайното ниво на шума с тегловен коефициент А, определено съгласно EN62841-2-11:

Ниво на звуково налягане (L_{pA}): 88 dB(A)

Ниво на звукова мощност (L_{WA}): 99 dB(A)

Коефициент на неопределеност (K): 3 dB(A)

ЗАБЕЛЕЖКА: Обявената(ите) стойност(и) на шумовите емисии е(са) измерена(и) в съответствие със стандартни методи за изпитване и може да се използва(т) за сравняване на инструменти.

ЗАБЕЛЕЖКА: Обявеното(ите) стойност(и) на шумови емисии може да се използва(т) също и за предварителна оценка на вредното въздействие.

▲ПРЕДУПРЕЖДЕНИЕ: Използвайте предпазни средства за слуха.

▲ПРЕДУПРЕЖДЕНИЕ: Нивото на шума при работа с електрическия инструмент може да се различава от обявената(ите) стойност(и) в зависимост от начина на използване на инструмента, по-специално какъв детайл се обработва.

▲ПРЕДУПРЕЖДЕНИЕ: Задължително определете предпазни мерки за защита на оператора въз основа на оценка на риска в реални работни условия (като се вземат предвид всички етапи на работния цикъл, като например момента на изключване на инструмента, работата на празен ход, както и времето на задействане).

Вибрации

Общата стойност на вибрациите (сума от три осови вектора), определена съгласно EN62841-2-11:

Работен режим: рязане на дъски

Ниво на вибрациите ($a_{h,B}$): 19,5 m/c²

Коефициент на неопределеност (K): 1,5 m/c²

Работен режим: рязане на дървени греди

Ниво на вибрациите ($a_{h,vB}$): 19,5 m/c²

Коефициент на неопределеност (K): 1,5 m/c²

ЗАБЕЛЕЖКА: Обявената(ите) обща(и) стойност(и) на вибрациите е(са) измерена(и) в съответствие със стандартни методи за изпитване и може да се използва(т) за сравняване на инструменти.

ЗАБЕЛЕЖКА: Обявената(ите) обща(и) стойност(и) на вибрациите може да се използва(т) също и за предварителна оценка на вредното въздействие.

▲ ПРЕДУПРЕЖДЕНИЕ: Нивото на вибрациите при работа с електрическият инструмент може да се различава от обявената(ите) стойност(и) в зависимост от начина на използване на инструмента, по-специално какъв детайл се обработва.

▲ ПРЕДУПРЕЖДЕНИЕ: Задължително определете предпазни мерки за защита на оператора въз основа на оценка на риска в реални работни условия (като се вземат предвид всички етапи на работния цикъл, като например момента на изключване на инструмента, работата на празен ход, както и времето на задействане).

ЕО декларация за съответствие

Само за европейските страни

ЕО декларацията за съответствие е включена като Анекс А към тази инструкция за употреба.

ПРЕДУПРЕЖДЕНИЯ ЗА БЕЗОПАСНОСТ

Общи предупреждения за безопасност при работа с електрически инструменти

▲ ПРЕДУПРЕЖДЕНИЕ: Прочетете всички предупреждения, инструкции, илюстрации и спецификации за безопасността, предоставени с този електрически инструмент. При неспазване на изброените по-долу инструкции има опасност от токов удар, пожар и/или тежко нараняване.

Запазете всички предупреждения и инструкции за справка в бъдеще.

Терминът "електрически инструмент" в предупрежденията се отнася за вашия инструмент (с кабел за включване в мрежата) или работещ на батерии (безжичен) електрически инструмент.

Предупреждения за безопасна работа с електрически трион

1. Когато има опасност режещата принадлежност да допре в скрити кабели или в собствения захранващ кабел, дръжте електрическият инструмент за изолираните и повърхности за хващане. Ако режещата принадлежност докосне проводник под напрежение, токът може да премине през металните части на електрическият инструмент и да „удари“ работещия.

2. Използвайте стяги или друг практичен способ за закрепване на работния детайл върху стабилна повърхност. Ако държите детайла в ръка или притиснат към тялото ви, той няма да е стабилен и може да загубите контрол.
3. Винаги ползвайте защитни очила. Обикновените или слънчеви очила НЕ са защитни очила.
4. Не режете гвоздеи. Огледайте обработвания детайл за гвоздеи и ги махнете, преди да пристъпите към работа.
5. Не режете прекалено големи детайли.
6. Проверете дали има достатъчно свободно пространство около детайла, преди да го режете, тъй че ножът да не удари в пода, в тегляха или друго.
7. Дръжте инструмента здраво.
8. Преди да включите инструмента, се уверете, че ножът не се допира до детайла.
9. Дръжте ръцете си далеч от подвижните части.
10. Не оставяйте инструмента да работи без надзор. Инструментът трябва да работи само когато го държите в ръце.
11. Изключете инструмента и изчакайте ножът да спре да се движи напълно, преди да го извадите от обработвания детайл.
12. Не докосвайте ножа или обработвания детайл непосредствено след работа, защото е възможно да са много горещи и да изгорят кожата ви.
13. Не оставяйте инструмента да работи излишно на празен ход.
14. Винаги ползвайте маска за прах или дихателен апарат, съответстващ на материала и уреда, с който работите.
15. Някои материали съдържат химикали, които е възможно да са токсични. Вземете предпазни мерки, за да предотвратите вдишването на прах и контакта с кожата. Следвайте информацията на доставчика за безопасната работа с материала.
16. Преди работа се уверете, че в работния детайл няма скрит обект, като тръба за електрическа инсталация, тръба за водопровод или тръба за газ. В противен случай ножът за трион може да влезе в контакт с тях, което ще доведе до електрически удар, токова утечка или изтичане на газ.

ЗАПАЗЕТЕ НАСТОЯЩИТЕ ИНСТРУКЦИИ.

▲ ПРЕДУПРЕЖДЕНИЕ: НЕ позволявайте комфорта от познаването на продукта (придобит при дългата му употреба) да замени стриктното спазване на правилата за безопасност за въпросния продукт. НЕПРАВИЛНАТА УПОТРЕБА и неспазването на правилата за безопасност, посочени в настоящото ръководство за експлоатация, може да доведе до тежки наранявания.

ОПИСАНИЕ НА ФУНКЦИИТЕ

⚠ВНИМАНИЕ: Винаги проверявайте дали инструментът е изключен от бутона и от контакта, преди да регулирате или проверявате функция на инструмента.

Включване

⚠ПРЕДУПРЕЖДЕНИЕ: Преди да включите инструмента в контакта, винаги проверявайте дали пусковият прекъсвач работи нормално и се връща в положение "OFF" (ИЗКЛ.) при отпускането му.

⚠ПРЕДУПРЕЖДЕНИЕ: Превключвателят може да се заключва в положение "ON" (Вкл.) за удобство на оператора и комфорт при продължителна работа. Внимавайте, когато заключвате инструмента в положение "ON" (Вкл.) и продължавайте да го държите здраво.

⚠ВНИМАНИЕ: Върнете пусковия прекъсвач на позиция „OFF“ (ИЗКЛ.) в случай на случайно изключване от контакта, прекъсване на тока или при случайно прекъсване на захранването. В противен случай инструментът може да стартира внезапно, когато захранването се възобнови, и това може да доведе до телесно нараняване.

За да включите инструмента, трябва само да натиснете пусковия прекъсвач. Оборотите на инструмента се увеличават с увеличаване на натиска върху пусковия прекъсвач. За спиране отпуснете пусковия прекъсвач.

За непрекъсната работа натиснете пусковия прекъсвач и натиснете бутона за блокиране. За да изключите инструмента от блокираното състояние, натиснете докрай пусковия прекъсвач и след това го отпуснете.

► **Фиг.1:** 1. Пусков прекъсвач 2. Блокиращ бутон

Кука

Допълнителни аксесоари

⚠ВНИМАНИЕ: Винаги проверявайте дали инструментът е изключен от прекъсвача и контакта, преди да го окачите.

⚠ВНИМАНИЕ: Никога не окачвайте инструмента на високо или потенциално нестабилно положение.

⚠ВНИМАНИЕ: Не окачвайте инструмента на колана си или други аксесоари. Ножът за трион може да се допре до тялото ви и да ви нарани.

Куката е удобна за временно окачване на инструмента.

За да използвате куката, просто повдигнете куката, докато не щракне в отворено положение.

Когато не се използва, винаги прибирайте куката, така че да щракне в прибрано положение.

► **Фиг.2:** 1. Кука

Прикрепете куката чрез следната процедура.

1. Пъхнете върха на плоска отвертка в жлеба и свалете капака, като натиснете и го плъзнете.

► **Фиг.3:** 1. Жлеб 2. Капак

2. Поставете квадратните гайки в инструмента, както е показано на фигурата.

3. Закрепете куката посредством винтовете.



► **Фиг.4:** 1. Квадратна гайка 2. Кука 3. Винт

СГЛОБЯВАНЕ

⚠ВНИМАНИЕ: Преди да извършвате някакви работи по инструмента, винаги се уверявайте, че той е изключен от бутона и от контакта.

Монтаж или демонтаж на ножа за трион

⚠ВНИМАНИЕ: Винаги почиствайте всички стружки или чужди частици, полепнали по ножа и около скобата на ножа. В противен случай това може да доведе до недостатъчно затягане на ножа и в резултат до сериозно нараняване.

Преди да монтирате ножа за трион, винаги проверявайте дали лостът за затягане на скобата на ножа (част от втулката на скобата на ножа) е в отключено положение  върху изолационния капак. Ако лостът на скобата за ножа е в положението за закрепване, го завъртете по посока на стрелката, така че да може да се фиксира в отключено положение .

► **Фиг.5:** 1. Лост на скобата на ножа 2. Отключено положение 3. Заключено положение

Вкарайте до упор ножа на триона в скобата на държача. Втулката на скобата на държача се върти и затяга ножа на триона. Убедете се, че ножът на триона не може да бъде изваден дори ако се опитате да го издрпате.



► **Фиг.6:** 1. Нож за триона 2. Втулка за затягане на ножа

⚠ВНИМАНИЕ: Ако не сте поставили ножа на триона достатъчно дълбоко, по време на работа ножът може да бъде изхвърлен неочаквано. Това може да е изключително опасно.

За да демонтирате ножа за трион, завъртете лоста на скобата на ножа напълно по посока на стрелката. Ножът за трион се изважда, а лостът на скобата на ножа се фиксира в отключено положение .

► **Фиг.7:** 1. Нож за триона 2. Лост на скобата на ножа

⚠ВНИМАНИЕ: По време на включване дръжте ръцете и пръстите си далеч от лоста. В противен случай може да се нараните.

ЗАБЕЛЕЖКА: Ако извадите ножа за трион, без да завъртите лоста на скобата на ножа докрай, лостът може да не се фиксира в отключено положение . В такъв случай завъртете отново лоста на скобата на ножа докрай, след което проверете дали лостът на скобата на ножа е фиксиран в отключено положение .

ЗАБЕЛЕЖКА: Ако лостът на скобата на ножа се намира вътре в инструмента, включете инструмента за секунда, за да може ножът да излезе. Изключете инструмента от контакта, преди да монтирате или премахнете ножа за трион.

Експлоатация

⚠ВНИМАНИЕ: Винаги дръжте инструмента здраво с едната ръка върху изолационния капак, а с другата върху ръкохватката с превключвателя.

⚠ВНИМАНИЕ: По време на работа винаги притискайте плътно опората към обработвания детайл. Ако по време на работа опората бъде премахната или се намира далеч от работното изделие, ще възникне силна вибрация и/или огъване, което може да предизвика опасно счупване на ножа.

⚠ВНИМАНИЕ: При рязане на метал винаги носете ръкавици, за да предпазвате ръцете си от летящи горещи стружки.

⚠ВНИМАНИЕ: Винаги използвайте подходящо оборудване за защита на очите, отговарящо на текущите национални стандарти.

⚠ВНИМАНИЕ: При рязане на метал винаги използвайте подходяща охлаждаща течност (масло за металорежещи машини). Неспазването на това изискване ще причини преждевременно износване на ножа.

⚠ВНИМАНИЕ: По време на рязане не въртете ножа.

Натиснете плътно опората към обработвания детайл. Не допускайте отскачане на инструмента. Осъществете контакт на ножа на триона с обработвания детайл без прекомерен натиск. Първо направете водещ канал, като използвате по-ниска скорост. След това използвайте по-висока скорост, за да продължите рязането.

► Фиг.8

БЕЛЕЖКА: Не режете работния детайл, когато опората е далече от него или не е поставена. В противен случай противодействащата сила се увеличава и това може да предизвика счупване на ножа за трион.

ПОДДРЪЖКА

⚠ВНИМАНИЕ: Винаги проверявайте дали инструментът е изключен от прекъсвача и от контакта преди извършване на проверка или поддръжка на инструмента.

БЕЛЕЖКА: Не използвайте бензин, нафта, разреждател, спирт и др. подобни. Това може да причини обезцветяване, деформация или пукнатини.

За да се поддържа БЕЗОПАСНОСТТА и НАДЕЖДНОСТТА на продукта, ремонтите, поддръжката или регулирането трябва да се извършват от упълномощен сервиз или фабрични сервизни центрове на Makita, като винаги трябва да използвате резервни части от Makita.

Смяна на графитните четки

► Фиг.9: 1. Ограничителен знак

Проверявайте редовно графитните четки. Сменяйте ги, когато се износят до ограничителния знак. Поддържайте графитните четки чисти и да се движат свободно в държачите. Двете графитни четки трябва да се сменят едновременно. Използвайте само идентични графитни четки.

1. С помощта на отвертка развийте капачките на четкодържачите.

2. Извадете износените графитни четки, сложете новите и завийте капачките на четкодържачите.

► Фиг.10: 1. Капачка на четкодържач

ДОПЪЛНИТЕЛНИ АКСЕСОАРИ

⚠ВНИМАНИЕ: Препоръчва се използването на тези аксесоари или накрайници с вашия инструмент Makita, описан в настоящото ръководство. Използването на други аксесоари или накрайници може да доведе до опасност от телесни повреди. Използвайте съответния аксесоар или накрайник само по предназначение.

Ако имате нужда от помощ за повече подробности относно тези аксесоари, се обърнете към местния сервизен център на Makita.

- Ножове за трион
- Кука

ЗАБЕЛЕЖКА: Някои артикули от списъка може да са включени в комплекта на инструмента, като стандартни аксесоари. Те може да са различни в различните държави.

SPECIFIKACIJE

Model:		JR3051T
Duljina udara		30 mm
Broj udara po minuti		0 – 3.000 min ⁻¹
Maks. kapacitet rezanja	Cijevi (s listom od 300 mm)	130 mm
	Drvo (s listom od 300 mm)	255 mm
Ukupna dužina		447 mm
Neto težina		3,2 – 3,3 kg
Sigurnosna klasa		II

- Zahvaljujući našem stalnom programu razvoja i istraživanja, navedene specifikacije podložne su promjenama bez obavijesti.
- Specifikacije mogu biti različite ovisno o zemlji.
- Težina se može razlikovati ovisno o dodacima. Najlakša i najteža kombinacija, sukladno s postupkom EPTA 01/2014, prikazane su u nastavku.

Namjena

Alat je namijenjen za piljenje drvenih, plastičnih i željeznih materijala.

Električno napajanje

Alat se smije priključiti samo na električno napajanje s naponom istim kao na nazivnoj pločici i smije raditi samo s jednofaznim izmjeničnim napajanjem. Dvostruko su izolirani pa se mogu rabiti i iz utičnica bez uzemnog užeta.

Buka

Tipična jačina buke označena s A, određena sukladno EN62841-2-11:

Razina tlaka zvuka (L_{pA}): 88 dB (A)

Razina snage zvuka (L_{WA}): 99 dB (A)

Neodređenost (K): 3 dB (A)

NAPOMENA: Deklarirana vrijednost emisije buke izmjerena je prema standardnoj metodi testiranja i može se rabiti za usporedbu jednog alata s drugim.

NAPOMENA: Deklarirana vrijednost emisije buke također se može rabiti za preliminarnu procjenu izloženosti.

UPOZORENJE: Nosite zaštitu za uši.

UPOZORENJE: Emisija buke tijekom stvarnog korištenja električnog ručnog alata se može razlikovati od deklariranih vrijednosti emisije, ovisno o načinu na koji se alat rabi, posebice ovisno o tome kakav se izradak izrađuje.

UPOZORENJE: Nemojte zaboraviti da identificirate sigurnosne mjere zaštite rukovatelja koje se temelje na procjeni izloženosti u stvarnim uvjetima korištenja (uzimajući u obzir sve dijelove radnog ciklusa, poput vremena kada je alat isključen i kada on radi u praznom hodu, a također i vrijeme okidanja).

Vibracija

Ukupna vrijednost vibracija (troosni vektorski zbir) izračunata u skladu s EN62841-2-11:

Način rada: rezanje daski

Emisija vibracija ($a_{h,s}$): 19,5 m/s²

Neodređenost (K): 1,5 m/s²

Način rada: rezanje drvenih greda

Emisija vibracija ($a_{h,wb}$): 19,5 m/s²

Neodređenost (K): 1,5 m/s²

NAPOMENA: Deklarirana vrijednost ukupnih vibracija izmjerena je prema standardnoj metodi testiranja i može se rabiti za usporedbu jednog alata s drugim.

NAPOMENA: Deklarirana vrijednost ukupnih vibracija također se može rabiti za preliminarnu procjenu izloženosti.

UPOZORENJE: Emisija vibracija tijekom stvarnog korištenja električnog ručnog alata se može razlikovati od deklariranih vrijednosti emisije, ovisno o načinu na koji se alat rabi, posebice ovisno o tome kakav se izradak izrađuje.

UPOZORENJE: Nemojte zaboraviti da identificirate sigurnosne mjere zaštite rukovatelja koje se temelje na procjeni izloženosti u stvarnim uvjetima korištenja (uzimajući u obzir sve dijelove radnog ciklusa, poput vremena kada je alat isključen i kada on radi u praznom hodu, a također i vrijeme okidanja).

Izjava o sukladnosti EZ

Samo za države članice Europske unije

Izjava o sukladnosti EZ u privitku je Priloga A ovih uputa za upotrebu.

SIGURNOSNA UPOZORENJA

Opća sigurnosna upozorenja za električne ručne alate

▲ UPOZORENJE: Pročitajte sva sigurnosna upozorenja, upute, ilustracije i specifikacije priložene uz ovaj električni ručni alat. Nepriдрžavanje svih uputa navedenih u nastavku može rezultirati strujnim udarom, požarom i/ili ozbiljnim ozljedama.

Sačuvajte sva upozorenja i upute radi kasnijeg korištenja.

Pojam „električni alat“ u upozorenjima odnosi se na električni (kabelski) alat uključen u struju ili na bežične električne alate (na baterije).

Sigurnosna upozorenja za pilu lisičji rep

1. **Držite električni ručni alat za izolirane ruko- hvate kada izvodite radnju pri kojoj rezni dodatak može doći u dodir sa skrivenim vodičima ili vlastitim kabelom.** Rezni dodatak koji dođe u doticaj s vodičem pod naponom može dovesti pod napon izložene metalne dijelove električnog alata i rukovatelj može pretrpjeti strujni udar.
2. **Koristite stezaljke ili drugi praktičan način za osiguravanje i učvršćivanje izratka na stabilnoj platformi.** Držanje izratka rukom ili uz tijelo čini ga nestabilnim i može dovesti do gubitka kontrole.
3. **Uvijek koristite zaštitne naočale.** Obične ili sunčane naočale NISU zaštitne naočale.
4. **Izbjegavajte rezanje čavala.** Prije rada provjerite ima li u izratku bilo kakvih čavala i uklonite ih prije rada.
5. **Nemojte rezati prevelike izratke.**
6. **Prije rezanja provjerite razmak između izratka tako da list ne udara u pod, klupicu za rad i slično.**
7. **Čvrsto držite alat.**
8. **Prije uključivanja sklopke provjerite da list pile ne dodiruje izradak.**
9. **Držite ruke podalje od dijelova koji se kreću.**
10. **Ne ostavljajte alat da radi.** Alatom radite isključivo držeći ga u ruci.
11. **Prije uklanjanja lista iz izratka uvijek isključite i pričekajte da se list u potpunosti zaustavi.**
12. **Ne dodirujte list i izradak odmah nakon rada;** mogu biti izuzetno vrući i mogli bi vam opeći kožu.
13. **Ne ostavljajte alat da radi bez opterećenja ako to nije potrebno.**
14. **Uvijek koristite ispravnu masku za prašinu/ respirator za materijal s kojim radite i namjenu.**
15. **Neki materijal sadrži kemikalije koje mogu biti toksične.** Poduzmite potrebne mjere opreza da biste spriječili udisanje prašine i dodir s kožom. Pročitajte sigurnosno-tehnički list dobavljača materijala.

16. **Prije početka rada provjerite da u izratku nema ukopanih predmeta kao što je električna cijev, cijev za vodu ili plinska cijev.** U protivnom, list pile lisičji rep bi ih mogao dodirnuti što bi dovelo do strujnog udara, curenja struje ili curenja plina.

ČUVAJTE OVE UPUTE.

▲ UPOZORENJE: NEMOJTE dozvoliti da udobnost ili znanje o proizvodu (stečeno stalnim korištenjem) zamijene strogo pridržavanje sigurnosnih propisa za određeni proizvod. ZLOUPORABA ili nepriдрžavanje sigurnosnih propisa navedenih u ovom priručniku s uputama mogu prouzročiti ozbiljne ozljede.

FUNKCIONALNI OPIS

▲ OPREZ: Prije podešavanja ili provjere rada alata obavezno provjerite je li stroj isključen i je li kabel iskopčan.

Uključivanje i isključivanje

▲ UPOZORENJE: Prije uključivanja stroja na električnu mrežu provjerite radi li uključno/isključna sklopka i vraća li se u položaj za isključivanje „OFF“ nakon otpuštanja.

▲ UPOZORENJE: Sklopka se može zaključati u položaj „ON“ da bi korisniku bilo udobnije koristiti alat tijekom duljeg vremena. Budite oprezni kada zaključavate alat u položaj „ON“ i cijelo ga vrijeme čvrsto držite.

▲ OPREZ: Vratite uključno/isključnu sklopku u isključen položaj „OFF“ (ISKLUJUČENO) u slučaju nehotičnog iskopčavanja iz utičnice, nestanka struje ili prekida napajanja. U protivnom se alat može iznenada pokrenuti nakon povratka napajanja, što može dovesti do tjelesne ozljede.

Za pokretanje alata jednostavno povucite uključno/isključnu sklopku. Brzina alata povećava se povećanjem pritiska na uključno/isključnu sklopku. Za zaustavljanje otpustite uključno/isključnu sklopku. Za kontinuirani rad povucite uključno/isključnu sklopku i zatim pritisnite gumb za blokadu. Za zaustavljanje alata iz blokiranog položaja povucite uključno/isključnu sklopku do kraja, a zatim je otpustite.

► **SI.1:** 1. Uključno/isključna sklopka 2. Gumb za deblokadu

Kuka

Dodatni pribor

▲ OPREZ: Kada želite objesiti alat, obavezno ga isključite i izvucite priključni kabel iz utičnice.

▲ OPREZ: Nikada ne vješajte alat na kuku visoko ili na potencijalno nestabilnom mjestu.

▲ OPREZ: Alat nemojte zakačiti o svoj remen ili o drugu dodatnu opremu. List pile lisičji rep može doći u kontakt s vašim tijelom i uzrokovati tjelesne ozljede.

Kuka je praktična za privremeno vješanje alata. Kuku za upotrebu samo podignite tako da sjedne na svoje mjesto u otvorenom položaju. Dok je ne upotrebljavate spustite je tako da sjedne na svoje mjesto u zatvorenom položaju.

► **SI.2:** 1. Kuka

Kuku pričvrstite na sljedeći način:

1. Vrh ravnog odvijača umetnite u urez i skinite poklopac tako da ga pritisnete i klizno pomaknete.

► **SI.3:** 1. Urez 2. Poklopac

2. Četvrtaste matice umetnite u alat kao što je prikazano na slici.

3. Kuku učvrstite vijcima.



► **SI.4:** 1. Četvrtasta matica 2. Kuka 3. Vijak

MONTAŽA

⚠ OPREZ: Prije svakog zahvata alat obavezno isključite, a priključni kabel iskopčajte iz utičnice.

Postavljanje ili uklanjanje lista pile lisičji rep

⚠ OPREZ: Uvijek očistite sve krhotine ili strana tijela koja se zalijepe za list i/ili držač lista. Ako to ne učinite, može doći do nedovoljnog zatezanja oštrice, što može uzrokovati ozbiljne ozljede.

Prije postavljanja lista pile lisičji rep obavezno provjerite je li ručica stezaljke lista (dio steznog rukavca lista) u otpuštenom položaju  na izolacijskom poklopcu. Ako je ručica stezaljke lista u fiksnom položaju, zakrenite ručicu stezaljke lista u smjeru strelice tako da se može blokirati u otpuštenom položaju .

► **SI.5:** 1. Ručica za stezanje lista 2. Otpušteni položaj 3. Fiksni položaj

Umetnite list pile lisičji rep u pinolu držača lista što dalje. Pinola držača lista rotira se i fiksira list pile. List pile lisičji rep ne bi smio izaći čak i ako ga pokušate izvući.



► **SI.6:** 1. List pile lisičji rep 2. Pinola držača lista

⚠ OPREZ: Ako ne umetnete list pile lisičji rep dovoljno duboko, može doći do neočekivanog izbacivanja tijekom rada. To može biti vrlo opasno.

Za uklanjanje lista pile lisičji rep zakrenite ručicu stezaljke lista u smjeru strelice do kraja. List pile lisičji rep se uklanja, a ručica stezaljke lista fiksira se u otpuštenom položaju .

► **SI.7:** 1. List pile lisičji rep 2. Ručica za stezanje lista

⚠ OPREZ: Držite ruke i prste podalje od poluge tijekom uključivanja i isključivanja uređaja. U protivnom može doći do tjelesnih ozljeda.

NAPOMENA: Ako list pile lisičji rep uklonite bez zakretanja ručice za stezanje lista do kraja, ručica se možda neće blokirati u otpuštenom položaju . U tom slučaju ponovno do kraja zakrenite ručicu za stezanje lista pa zatim provjerite je li se ručica za stezanje lista blokirala u otpuštenom položaju .

NAPOMENA: Ako se poluga stezaljke lista nalazi unutar alata, uključite alat samo na sekundu da list izađe van. Prije postavljanja ili uklanjanja lista pile lisičji rep izvucite priključni kabel iz utičnice.

RAD

⚠ OPREZ: Alat uvijek držite čvrsto s jednom rukom na izolacijskom poklopcu i drugom na ručici prekidača.

⚠ OPREZ: Uvijek čvrsto pritisnite papučicu na izradak tijekom rada. Ako je papučica uklonjena ili udaljena od izratka tijekom rada, može doći do snažnih vibracija i/ili uvijanja, što može uzrokovati opasno pucanje pile.

⚠ OPREZ: Uvijek nosite rukavice da biste zaštitili ruke od vrućih letećih strugotina pri rezanju metala.

⚠ OPREZ: Uvijek nosite odgovarajuću zaštitu za oči koja odgovara trenutačnim nacionalnim standardima.

⚠ OPREZ: Pri rezanju metala uvijek koristite prikladnu rashladnu tekućinu (ulje za rezanje). Ako to ne učinite, doći će do preranog trošenja lista.

⚠ OPREZ: Nemojte izvijati list tijekom rezanja.

Pritisnite papučicu čvrsto na izradak. Pazite da alat ne odskoči. Lagano postavite list pile lisičji rep u kontakt s izratkom. Prvo napravite probni žlijeb koristeći manju brzinu. Potom koristite veću brzinu za nastavak rezanja.

► **SI.8**

NAPOMENA: Nemojte rezati izradak kad je papučica udaljena od izratka ili uklonjena. Na taj način povećava se sila reakcije, što može dovesti do slamanja lista pile lisičji rep.

ODRŽAVANJE

⚠ OPREZ: Uvijek isključite i odspojite alat iz utičnice prije obavljanja pregleda ili održavanja.

NAPOMENA: Nikada nemojte koristiti benzin, mješavinu benzina, razrjeđivač, alkohol ili slično. Kao rezultat toga može se izgubiti boja, pojaviti deformacija ili pukotine.

Da biste zadržali SIGURNOST I POUZDANOST proizvoda, održavanje ili namještanja trebali biste prepustiti ovlaštenim servisnim ili tvorničkim centrima tvrtke Makita; uvijek rabite originalne rezervne dijelove.

Zamjena ugljenih četkica

► **SI.9:** 1. Granična oznaka

Redovno provjeravajte ugljene četkice. Zamijenite ih kada istrošenost stigne do granične oznake. Vodite računa da su ugljene četkice čiste i da mogu skliznuti u držače. Objе ugljene četkice treba zamijeniti istovremeno. Koristite samo identične ugljene četkice.

1. Koristite odvijač da biste uklonili poklopce ugljenih četkica.
2. Izvadite istrošene ugljene četkice, umetnite nove i pričvrstite poklopce držača četkice.

► **SI.10:** 1. Poklopac držača četkice

DODATNI PRIBOR

⚠OPREZ: Ovaj dodatni pribor ili priključci preporučuju se samo za upotrebu s alatom Makita navedenim u ovom priručniku. Upotreba bilo kojeg drugog dodatnog pribora ili priključaka može prouzročiti ozljede. Upotrebljavajte dodatni pribor ili priključak samo za njegovu navedenu svrhu.

Ako vam je potrebna pomoć za više detalja u pogledu ovih dodatnih pribora, obratite se najbližem Makita servisnom centru.

- Listovi pile lisičji rep
- Kuka

NAPOMENA: Neke stavke iz popisa se mogu isporučiti zajedno sa strojem kao standardni dodatni pribori. Oni mogu biti različiti ovisno o zemlji.

СПЕЦИФИКАЦИИ

Модел:		JR3051T
Должина на потегот		30 мм
Потези во минута		0 - 3.000 мин. ⁻¹
Макс. капацитет на сечење	Џевка (со нож од 300 мм)	130 мм
	Дрво (со нож од 300 мм)	255 мм
Вкупна должина		447 мм
Нето тежина		3,2 - 3,3 кг
Класа на безбедност		II

- Поради нашата континуирана програма за истражување и развој, спецификациите тука подлежат на промена без најава.
- Спецификациите може да се разликуваат од држава до држава.
- Тежината може да се разликува во зависност од додатоците. Најлесната и најтешката комбинација, согласно процедурата на ЕПТА 01/2014 (Европската асоцијација за електрични алати), се прикажани во табелата.

Наменета употреба

Алатот е наменет за пилење дрвени, пластични и железни материјали.

Напојување

Алатот треба да се поврзува само со напојување со ист напон како што е назначено на плочката и може да работи само на еднофазна наизменична струја. Алатот е двојно изолиран и може да се користи и со приклучоци што не се заземјени.

Бучава

Типична А-вредност за ниво на бучавата одредена во согласност со EN62841-2-11:
 Ниво на звучниот притисок (L_{pA}) : 88 dB (A)
 Ниво на јачина на звукот (L_{WA}) : 99 dB (A)
 Отстапување (K): 3 dB (A)

НАПОМЕНА: Номиналната вредност(и) за емисија на бучава е измерена во согласност со стандардни методи за испитување и може да се користи за споредување алати.

НАПОМЕНА: Номиналната вредност(и) за емисија на бучава може да се користи и како прелиминарна процена за изложеност.

▲ ПРЕДУПРЕДУВАЊЕ: Носете заштита за ушите.

▲ ПРЕДУПРЕДУВАЊЕ: Емисијата на бучава при фактичкото користење на алатот може да се разликува од номиналната вредност(и), зависно од начинот на којшто се користи алатот, особено од тоа како вид работен материјал се обработува.

▲ ПРЕДУПРЕДУВАЊЕ: Погрижете се да ги утврдите безбедносните мерки за заштита на лицето кое ракува со алатот врз основа на процена на изложеноста при фактичките услови на употреба (земајќи ги предвид сите делови на работниот циклус, како периодите кога електричниот алат е исклучен и кога работи во празен од, не само кога е активен).

Вибрации

Вкупна вредност на вибрациите (векторска сума на три оски) одредена во согласност со EN62841-2-11:
 Работен режим: сечење штици
 Ширење вибрации ($a_{h,v}$): 19,5 м/с²
 Отстапување (K): 1,5 м/с²
 Работен режим: сечење дрвени греди
 Ширење вибрации ($a_{h,vb}$): 19,5 м/с²
 Отстапување (K): 1,5 м/с²

НАПОМЕНА: Вкупната вредност(и) на номиналната јачина на вибрациите е измерена во согласност со стандардни методи за испитување и може да се користи за споредување алати.

НАПОМЕНА: Вкупната вредност(и) на номиналната јачина на вибрациите може да се користи и како прелиминарна процена за изложеност.

▲ПРЕДУПРЕДУВАЊЕ: Јачината на вибрациите при фактичкото користење на алатот може да се разликува од номиналната вредност(и), зависно од начинот на којшто се користи алатот, особено од тоа како вид работен материјал се обработува.

▲ПРЕДУПРЕДУВАЊЕ: Погрижете се да ги утврдите безбедносните мерки за заштита на лицето кое ракува со алатот врз основа на процена на изложеноста при фактичките услови на употреба (земајќи ги предвид сите делови на работниот циклус, како периодите кога електричниот алат е исклучен и кога работи во празен од, не само кога е активен).

Декларација за сообразност од ЕУ

Само за земјите во Европа

Декларацијата за сообразност од ЕУ е вклучена во Додаток А од упатствата за корисникот.

БЕЗБЕДНОСНИ ПРЕДУПРЕДУВАЊА

Општи упатства за безбедност за електричните алати

▲ПРЕДУПРЕДУВАЊЕ: Прочитајте ги сите безбедносни предупредувања, упатства, илустрации и спецификации дадени со електричниот алат. Ако не се почитуваат сите упатства наведени подолу, може да дојде до струен удар, пожар и/или сериозни повреди.

Чувајте ги сите предупредувања и упатства за да може повторно да ги прочитате.

Под терминот „електричен алат“ во предупредувањата се мисли на вашиот електричен алат кој работи на струја (со кабел) или на батерии (безжично).

Безбедносни предупредувања за уводната пила

1. Држете го алатот за изолираните држачи кога вршите работи каде што додатокот за сечење може да дојде во допир со скриени жици или со сопствениот кабел. Дополтоците за сечење што ќе допрат жица под напон можат да ја пренесат струјата до металните делови на алатот и да предизвикаат струен удар на операторот.

2. Користете стеги или друг практичен начин за да го зацврстите и потпрете материјалот на стабилна платформа. Ако го држите материјалот со рака или го навалувате на телото, ќе биде нестабилен и може да доведе до губење контрола.
3. Секогаш користете очила или заштитни очила. Обични очила или очила за сонце НЕ СЕ заштитни очила.
4. Избегнувајте сечење шајки. Проверете дали материјалот има шајки и отстранете ги пред да почнете да работите.
5. Не сечете материјали што се преголеми.
6. Проверете дали е празно под материјалот пред да сечете, за да не удри ножот во подот, работната маса итн.
7. Цврсто држете го алатот.
8. Внимавајте ножот да не го допира работниот материјал пред да се вклучи прекинувачот.
9. Држете ги рацете подалеку од подвижните делови.
10. Не оставајте го алатот вклучен. Работете со алатот само кога го држите в раце.
11. Секогаш исклучувајте го електричниот алат и чекајте сосем да сопне ножот пред да го тргнете ножот од материјалот.
12. Не допирајте ги ножот или материјалот веднаш по работата, затоа што можат да бидат многу жешки и да Ви ја изгорат кожата.
13. Не работете со алатот без оптоварување кога тоа не е неопходно.
14. Секогаш користете ги соодветните маска за прав/респиратор за материјалот кој го користите за одредена примена.
15. Некои материјали содржат хемикалии што можат да бидат отровни. Избегнувајте вдишување на прашината и избегнувајте контакт на прашината со кожата. Следете ги упатствата од производителот на материјалот.
16. Пред да започнете со работа, проверете дали има вметнати предмети, како цевка за електричен кабел, цевка за вода или гас, во работниот материјал. Во спротивно, ножот за уводната пила може да ги допре, што ќе резултира со електричен удар, протекување на струја или гас.

ЧУВАЈТЕ ГО УПАТСТВОТО.

▲ПРЕДУПРЕДУВАЊЕ: НЕ ДОЗВОЛУВАЈТЕ удобноста или познавањето на производот (стекнати со подолга употреба) да ве наведат да не се придружувате строго до безбедносните правила за овој производ. ЗЛОУПОТРЕБАТА или непочитувањето на безбедносните правила наведени во ова упатство може да предизвикаат тешка телесна повреда.

ОПИС НА ФУНКЦИИТЕ

▲ВНИМАНИЕ: Пред секое дотерување или проверка на алатот, проверете дали е исклучен и откачен од струја.

Вклучување

▲ПРЕДУПРЕДУВАЊЕ: Пред да го приклучите кабелот во мрежата, проверете го прекинувачот дали функционира правилно и дали се враќа во положбата „OFF“ кога ќе се отпушти.

▲ПРЕДУПРЕДУВАЊЕ: Прекинувачот може да биде блокиран во положбата „ON“ за поголема удобност за лицето што ракува со алатот при подолготрајна употреба. Бидете внимателни кога го блокирате алатот во положбата „ON“ и одржувајте стабилен зафат на алатот.

▲ВНИМАНИЕ: Вратете го прекинувачот во положба „OFF“ (ИСКЛУЧЕНО) доколку дојде до случајно откачување, прекин на електрична енергија или доколку напојувањето се прекине ненамерно. Во спротивно, алатот може ненадејно да се стартува кога напојувањето ќе се врати, а тоа може да резултира со телесна повреда.

За вклучување на алатот, едноставно повлечете го прекинувачот за стартување. Брзината на алатот се зголемува со зголемување на притисокот врз прекинувачот. Отпуштете го прекинувачот за стартување за да сопре.

За постојано работење, повлечете го прекинувачот, а потоа притиснете го копчето за блокирање. За да го запрете алатот од блокираната положба, повлечете го целосно прекинувачот, а потоа, отпуштете го.

► **Сл.1:** 1. Прекинувач 2. Копче за деблокирање

Кука

Опционален прибор

▲ВНИМАНИЕ: Секогаш проверувајте алатот да е исклучен и кабелот да е исклучен од струја при закачување на алатот.

▲ВНИМАНИЕ: Никогаш не обесувајте го алатот на високо или на потенцијално нестабилно место.

▲ВНИМАНИЕ: Не закачувајте го алатот на вашиот појас или на другите додатоци. Ножот за убодна пила може да дојде во контакт со вашето тело и де предизвика телесна повреда.

Куката е корисна за привремено обесување на алатот.

За да ја користите, само кренете ја додека да влезе во отворената позиција.

Кога не ја користите куката, секогаш спуштете ја додека не влезе во затворена позиција.

► **Сл.2:** 1. Кука

Прикачете ја куката следејќи ја постапката.

1. Вметнете го врвот на засечениот одвртувач во жлебот и отстранете го капакот со притискање и лизгање.

► **Сл.3:** 1. Жлеб 2. Капак

2. Вметнете ги коцкестите навртки во алатот како што е покажано на сликата.

3. Прицврстете ја куката со шрафовите.



► **Сл.4:** 1. Коцкеста навртка 2. Кука 3. Шраф

СОСТАВУВАЊЕ

▲ВНИМАНИЕ: Пред да работите нешто на алатот, проверете дали е исклучен и откачен од струја.

Монтирање или отстранување на сечилото од убодната пила

▲ВНИМАНИЕ: Секогаш исчистете ги сите делканци или туѓи тела кои се на сечилото и/или стегата на ножот. Во спротивно, може да дојде до недоволно затегнување на сечилото, а тоа може да предизвика сериозна лична повреда.

Пред да го монтирате ножот на убодната пила, секогаш проверувајте дали рачката на стегата на ножот (дел од муфот на стегата на ножот) е во отпуштена позиција  на изолацискиот капак. Ако рачката на стегата од ножот е во фиксирана позиција, ротирајте ја надесно за да може да се блокира во отпуштена позиција .

► **Сл.5:** 1. Рачка на стега на сечило 2. Опуштена позиција 3. Фиксирана позиција

Ставете го ножот за реципрочна пила во стегата за ножот докрај. Ракавот на стегата за ножот се врти и го фиксира ножот за реципрочната пила. Осигурете се дека реципрочниот нож за пилата не може да се извади дури и кога се обидувате да го извлечете.



► **Сл.6:** 1. Нож за реципрочна пила 2. Ракав на стегата на ножот

▲ВНИМАНИЕ: Ако не го ставите ножот за реципрочна пила доволно длабоко, ножот за реципрочна пила може да се исфрли неочекувано во текот на работењето. Ова може да биде многу опасно.

За да го извадите ножот од убодната пила, ротирајте ја рачката на стегата за нож надесно, во правец на стрелката, докрај. Ножот на убодната пила е изваден, а рачката на стегата на ножот е фиксирана во саканата позиција .

► **Сл.7:** 1. Сечило на убодна пила 2. Рачка на стега на сечило

▲ВНИМАНИЕ: Држете ги рацете и прстите подалеку од рачката во текот на менувањето. Во спротивно може да дојде до физички повреди.

НАПОМЕНА: Ако го отстраните сечилото на пилата без целосно да ја изротирате рачката на стегата од сечилото, можно е рачката да не се блокира во отпуштена позиција . Во овој случај, повторно целосно ротирајте ја рачката на стегата од сечилото, а потоа проверете дали таа се заклучила во отпуштената позиција .

НАПОМЕНА: Ако стегата за нож е поставена во алатот, вклучете го алатот само секунда за да може да се извади ножот. Исклучете го алатот од струја пред монтажа или вадење на ножот за убодна пила.

РАБОТЕЊЕ

▲ВНИМАНИЕ: Секогаш држете го алатот цврсто со едната рака на изолациониот капак, а со другата на рачката од прекинувачот.

▲ВНИМАНИЕ: Секогаш притиснувајте ја папучата цврсто на материјалот во текот на работењето. Ако ја отстраните папучата или ја држите подалеку од материјалот во текот на работењето, ќе се појават силни вибрации и/или свиткување, по што сечилото може да пукне опасно.

▲ВНИМАНИЕ: Секогаш носете ракавици за да ги заштитете рацете од летачки врели делчници кога се сече метал.

▲ВНИМАНИЕ: Секогаш носете соодветна заштита за очи која е во согласност со важечките национални стандарди.

▲ВНИМАНИЕ: Секогаш користете соодветен разладувач (масло за сечење) кога сечете метал. Во спротивно, може да дојде до значително абеење на ножот.

▲ВНИМАНИЕ: Не поместувајте го ножот ненадејно за време на сечењето.

Притиснете ја кабелската спојница врз материјалот. Не дозволувајте да отскокне алатот. Ножот за реципрочна пила нека дојде во лесен контакт со работниот материјал. Прво, направете пробен жлеб со помала брзина. Потоа со поголема брзина продолжете да сечете.

► Сл.8

ЗАБЕЛЕШКА: Не сечете го работниот материјал со папучата подалеку од материјалот или без папучата. Тоа може да ја зголеми силата на реакција што може да го скрши ножот на пила.

ОДРЖУВАЊЕ

▲ВНИМАНИЕ: Пред секоја проверка или одржување, проверете дали алатот е исклучен и откачен од струја.

ЗАБЕЛЕШКА: За чистење, не користете нафта, бензин, разредувач, алкохол или слично. Тие средства ја вадат бојата и може да предизвикаат деформации или пукнатини.

За да се одржи БЕЗБЕДНОСТА и СИГУРНОСТА на производот, поправките, одржувањата или дотерувањата треба да се вршат во овластени сервисни или фабрички центри на Makita, секогаш со резервни делови од Makita.

Замена на карбонските четкички

► Сл.9: 1. Гранична ознака

Редовно проверувајте ги карбонските четкички. Заменете ги кога ќе се истрошат до граничната ознака. Одржувајте ги карбонските четкички чисти за да влегуваат во држачите непречено. Двете карбонски четкички треба да се заменат истовремено. Користете само идентични карбонски четкички.

1. Извадете ги капачињата на држачите на четкичките со одвртка.
2. Извадете ги истрошените карбонски четкички, вметнете ги новите и стегнете ги капачињата на држачите на четкичките.

► Сл.10: 1. Држач на четкичка

ОПЦИОНАЛЕН ПРИБОР

▲ВНИМАНИЕ: Овој прибор или додатоци се препорачуваат за користење со алатот од Makita дефиниран во упатството. Со користење друг прибор или додатоци може да се изложите на ризик од телесни повреди. Користете ги приборот и додатоците само за нивната назначена намена.

Ако ви треба помош за повеќе детали за приборот, прашајте во локалниот сервисен центар на Makita.

- Ножеви за реципрочна пила
- Кука

НАПОМЕНА: Некои ставки на листата може да се вклучени со алатот како стандарден прибор. Тие може да се разликуваат од држава до држава.

ТЕХНИЧКИ ПОДАЦИ

Модел:		JR3051T
Дужина удара		30 мм
Број удара у минуту		0 – 3.000 мин ⁻¹
Макс. капацитет резања	Цев (са листом тестере од 300 мм)	130 мм
	Дрво (са листом тестере од 300 мм)	255 мм
Укупна дужина		447 мм
Нето тежина		3,2 – 3,3 кг
Заштитна класа		II

- Због нашег непрестаног истраживања и развоја задржавамо право измена наведених спецификација без претходне најаве.
- Спецификације могу да се разликују у различитим земљама.
- Тежина може да се разликује у зависности од наставака. Најлакша и најтежа комбинација, према процедури ЕПТА 01/2014, приказане су у табели.

Намена

Алат је намењен за тестерисање дрвета, пластике и материјала који садрже двовалентно гвожђе.

Мрежно напајање

Алат сме да се прикључи само на монофазни извор мрежног наизменичног напајања који одговара подацима са натписне плочице. Алати су двоструко заштитно изоловани, па могу да се прикључе и на мрежне утичнице без уземљења.

Бука

Типичан А-пондерисани ниво буке одређен је према стандарду EN62841-2-11:
 Ниво звучног притиска (L_{pA}): 88 dB (A)
 Ниво звучне снаге (L_{WA}): 99 dB (A)
 Несигурност (K): 3 dB (A)

НАПОМЕНА: Декларисане вредности емисије буке су измерене према стандардизованом мерном поступку и могу се користити за упоређивање алата.

НАПОМЕНА: Декларисана вредност емисије буке се такође може користити за прелиминарну процену изложености.

▲УПОЗОРЕЊЕ: Носите заштитне слушалице.

▲УПОЗОРЕЊЕ: Емисије буке током стварне примене електричног алата могу се разликовати од декларисане вредности у зависности од начина на који се користи алат, а посебно која врста предмета се обрађује.

▲УПОЗОРЕЊЕ: Уверите се да сте идентификовали безбедносне мере за заштиту руковаоца које су засноване на процени изложености у стварним условима употребе (узимајући у обзир све делове радног циклуса, као што је време рада уређаја, али и време када је алат искључен и када ради у празном ходу).

Вибрације

Укупна вредност вибрација (векторски збир по три осе) одређена је према стандарду EN62841-2-11:
 Режим рада: резање плоча
 Вредност емисије вибрација ($a_{h,v}$): 19,5 м/с²
 Несигурност (K): 1,5 м/с²
 Режим рада: резање дрвених греда
 Вредност емисије вибрација ($a_{h,vB}$): 19,5 м/с²
 Несигурност (K): 1,5 м/с²

НАПОМЕНА: Декларисане укупне вредности вибрација су измерене према стандардизованом мерном поступку и могу се користити за упоређивање алата.

НАПОМЕНА: Декларисане укупне вредности вибрација се такође могу користити за прелиминарну процену изложености.

▲УПОЗОРЕЊЕ: Вредност емисије вибрација током стварне примене електричног алата може се разликовати од декларисане вредности у зависности од начина на који се користи алат, а посебно која врста предмета се обрађује.

▲УПОЗОРЕЊЕ: Уверите се да сте идентификовали безбедносне мере за заштиту руковаоца које су засноване на процени изложености у стварним условима употребе (узимајући у обзир све делове радног циклуса, као што је време рада уређаја, али и време када је алат искључен и када ради у празном ходу).

ЕЗ декларација о усаглашености

Само за европске земље

ЕЗ декларација о усаглашености део је Додатка А у овом приручнику са упутствима.

БЕЗБЕДНОСНА УПОЗОРЕЊА

Општа безбедносна упозорења за електричне алате

▲УПОЗОРЕЊЕ: Прочитајте сва безбедносна упозорења, упутства, илустрације и спецификације које су испоручене уз овај електрични алат. Непоштовање свих доле наведених безбедносних упутстава може изазвати електрични удар, пожар и/или озбиљну повреду.

Сачувајте сва упозорења и упутства за будуће потребе.

Термин „електрични алат“ у упозорењима односи се на електрични алат који се напаја из електричне мреже (каблом) или батерије (без кабла).

Безбедносна упозорења за повратну тестеру

1. Електрични алат држите за изоловане рукохвате када обављате радове при којима постоји могућност да резни прибор додирне скривене водове или пресече сопствени кабл. Резни прибор који додирне струјни кабл може да стави под напон изложене металне делове електричног алата и изложи руковаоца струјном удару.
2. Употребите стегу или на неки други начин причврстите предмет који обрађујете на стабилну површину. Држање предмета обраде руком или уз тело чини га нестабилним и може да доведе до губитка контроле.
3. Увек користите заштитне наочаре или заштитну маску. Обичне наочаре за вид или сунце НИСУ заштитне наочаре.
4. Избегавајте сечење ексера. Прегледајте да ли у предмету обраде има ексера и уклоните их пре рада.
5. Немојте да сечете превелики предмет обраде.
6. Пре сечења проверите да ли је растојање одговарајуће иза предмета обраде како лист не би ударио о под, радну површину итд.
7. Чврсто држите алат.
8. Уверите се да лист не додирује предмет обраде пре укључивања прекидача.
9. Руке држите даље од покретних делова.
10. Немојте да остављате укључен алат. Алат укључите само када га држите рукама.
11. Увек искључите и сачекајте да се лист тестере потпуно заустави пре уклањања листа са предмета обраде.
12. Лист тестере или предмет обраде немојте да додирујете одмах после завршетка рада јер могу да буду врло врући и можете да се опечете.
13. Немојте непотребно руковати алатом без оптерећења.
14. Увек користите одговарајућу маску за праšину / респиратор за материјал и примену на којима радите.

15. Неки материјали садрже хемикалије које могу да буду отровне. Будите опрезни да не би дошло до удисања праšине или контакта са кожом. Следи безбедносне податке добављача материјала.
16. Пре почетка рада, уверите се да у предмету обраде нема закопаних објеката попут електричне цеви, цеви за воду или гас. У супротном, лист повратне тестере може да дође у додир са њима, што може да изазове струјни удар, електрично цурење или цурење гаса.

САЧУВАЈТЕ ОВО УПУТСТВО.

▲УПОЗОРЕЊЕ: НЕМОЈТЕ себи да дозволите да занемарите строга безбедносна правила која се односе на овај производ услед чињенице да сте производ добро упознали и стекли рутину у руковању њиме (услед честог коришћења). НЕНАМЕРНА УПОТРЕБА или непоштовање безбедносних правила наведених у овом упутству могу довести до тешких телесних повреда.

ОПИС НАЧИНА ФУНКЦИОНИСАЊА

▲ПАЖЊА: Пре подешавања или провере функција алата увек проверите да ли је алат искључен и одвојен из електричне мреже.

Функционисање прекидача

▲УПОЗОРЕЊЕ: Пре прикључивања алата на мрежу увек проверите да ли прекидач ради правилно и да ли се враћа у положај „OFF“ (искључивање) пошто га пустите.

▲УПОЗОРЕЊЕ: Прекидач може да буде закључан у положају „ON“ (укључивање) за удобнији рад оператера приликом дуге употребе. Будите пажљиви приликом закључавања алата у положају „ON“ (укључивање) и непрекидно чврсто држите алат.

▲ПАЖЊА: У случају ненамерног искључивања, нестанка струје или ненамерног искључивања струје, вратите окидач прекидача у положај „OFF“ (ИСКЉУЧЕНО). У супротном, када се струја врати алат се може изненада покренути и проузроковати телесне повреде.

Да бисте активирали алат, једноставно притисните окидач прекидача. Брзину алата повећавате повећавањем притиска на окидач прекидача. Пустите окидач прекидача да бисте зауставили алат. За престани рад, повуците окидач прекидача и гурните дугме за закључавање. Да бисте зауставили алат из закључаног положаја, у потпуности повуците окидач прекидача и отпустите га.

► **Слика1:** 1. Окидач прекидача 2. Дугме за ослобађање из блокираног положаја

Кука

Опциони додатни прибор

ПАЖЊА: Строго водите рачуна да је алат искључен и да је његов утикач извучен из утичнице пре качења алата.

ПАЖЊА: Никада немојте да качите алат на високој нити на потенцијално нестабилној локацији.

ПАЖЊА: Немојте да качите алат или неки други прибор на каиш. Могућ је контакт са листом повратне тестере и настанак телесних повреда.

Кука је практична за привремено качење алата. Да бисте користили куку, само подигните куку док не дође у отворен положај.

Када није у употреби, увек спустите куку док не дође у затворен положај.

► **Слика2:** 1. Кука

Прикачите куку примењујући следећи поступак.

1. Уметните врх одвијача са равним врхом у зарез, а затим скините поклопац тако што ћете га притиснути и повући.

► **Слика3:** 1. Зарез 2. Поклопац

2. Уметните четвороугаоне навртње у алат као што је приказано на слици.

3. Причврстите куку помоћу завртања.



► **Слика4:** 1. Четвороугаони навртањ 2. Кука 3. Завртањ

СКЛАПАЊЕ

ПАЖЊА: Пре извођења радова на алату увек проверите да ли је искључен и да ли је утикач извучен из утичнице.

Постављање или уклањање листа повратне тестере

ПАЖЊА: Са листа тестере и око клеме за сечиво увек очистите пиљевину и страна тела. У супротном може да дође до недовољне затегнутости листа тестере, што може да изазове озбиљну повреду.

Пре него што поставите лист повратне тестере, увек проверите да ли је полуга клеме за сечиво (део прстен клеме за сечиво) у отпушеном положају  на поклопцу за изолацију. Ако је полуга клеме за сечиво фиксирана, ротирајте полуку клеме за сечиво у смеру стрелице тако да буде закључана у отпушеном положају .

► **Слика5:** 1. Полуга клеме за сечиво 2. Отпуштени положај 3. Фиксирани положај

Поставите лист за повратну тестеру у стезалку до краја. Прстен стезалке листа се ротира и причвршћује лист за повратну тестеру. Уверите се да лист повратне тестере не може да се извуче чак ни кад покушате да га ишчупате.



► **Слика6:** 1. Лист за повратну тестеру 2. Кошуљица за клему сечива

ПАЖЊА: Ако не поставите лист повратне тестере довољно дубоко, може неочекивано да испадне током рада. То може да буде крајње опасно.

Да бисте скинули лист повратне тестере, окрените до краја полуку клеме за сечиво у смеру стрелице. Лист повратне тестере је уклоњен, а полуга клеме за сечиво је причвршћена у отпушеном положају .

► **Слика7:** 1. Лист повратне тестере 2. Полуга клеме за сечиво

ПАЖЊА: Држите руке и прсте даље од полуке током пребацавања. У супротном може да дође до опасних повреда.

НАПОМЕНА: Ако уклоните лист повратне тестере а да нисте до краја окренули полуку клеме за сечиво, полуга можда неће бити закључана у отпушеном положају . У том случају, окрените поново полуку клеме за сечиво до краја, а затим проверите да ли је полуга клеме за сечиво закључана у отпушеном положају .

НАПОМЕНА: Ако је полуга клеме за сечиво постављена унутар алата, укључите алат само на једну секунду да бисте пустили лист тестере напоље. Искључите алат пре постављања или уклањања листа повратне тестере.

РАД

ПАЖЊА: Увек чврсто држите алат тако да вам једна рука буде на поклопцу за изолацију, а друга на ручици прекидача.

ПАЖЊА: Увек чврсто притисните вођицу на радну површину током рада. Ако је вођица уклоњена или одмакнута од радне површине током рада, јавиће се јаке вибрације и/или увртање, што може да доведе до опасног одскакања листа тестере.

ПАЖЊА: Увек носите рукавице да бисте заштитили руке од опиљака који лете приликом сечења материјала.

ПАЖЊА: Обавезно увек носите одговарајућу заштиту за очи која одговара вашим важећим националним стандардима.

ПАЖЊА: Увек користите одговарајуће расхладно средство (резно уље) када сечете метал. У супротном долази до превременог хабања листа тестере.

ПАЖЊА: Немојте кривити сечиво током сечења.

Чврсто притисните вођицу на предмет обраде. Немојте да дозволите да алат одскаче. Доведите лист повратне тестере у благи контакт са предметом обраде. Прво направите пробни жљеб користећи мању брзину. Затим користите већу брзину да бисте наставили сечење.

► **Слика8**

ОБАВЕШТЕЊЕ: Немојте да сечете предмет обраде без вођице или када се вођица не налази на њему. Тако се повећава сила реакције, што може да поломи лист повратне тестере.

ОДРЖАВАЊЕ

⚠ ПАЖЊА: Пре него што почнете с прегледом или одржавањем алата, проверите да ли је алат искључен, а утикач извучен из утичнице.

ОБАВЕШТЕЊЕ: Никад немојте да користите нафту, бензин, разређивач, алкохол и слична средства. Може доћи до губитка боје, деформације или оштећења.

БЕЗБЕДАН и ПОУЗДАН рад алата гарантујемо само ако поправке, свако друго одржавање или подешавање, препустите овлашћеном сервису компаније Makita или фабричком сервису, уз употребу оригиналних резервних делова компаније Makita.

Замена угљених четкица

► **Слика9:** 1. Граница истрошености

Редовно проверавајте угљене четкице. Замените их када се истроше до границе истрошености. Одржавајте угљене четкице да би биле чисте и да би ушле у лежишта. Обе угљене четкице треба заменити у исто време. Користите само идентичне угљене четкице.

1. Помоћу одвијача одвртните и скините поклопце држача четкица.
2. Извадите истрошене угљене четкице, ставите нове и затворите поклопце држача четкица.

► **Слика10:** 1. Поклопац држача четкице

ОПЦИОНИ ПРИБОР

⚠ ПАЖЊА: Ова опрема и прибор су предвиђени за употребу са алатом Makita описаним у овом упутству за употребу. Употреба друге опреме и прибора може да доведе до повреда. Користите делове прибора или опрему искључиво за предвиђену намену.

Да бисте добили више детаља у вези са овим прибором, обратите се локалном сервисном центру компаније Makita.

- Листови за повратну тестеру
- Кука

НАПОМЕНА: Поједине ставке на листи могу бити укључене у садржај паковања алата као стандардна опрема. Оне се могу разликовати од земље до земље.

SPECIFICAȚII

Model:		JR3051T
Lungimea cursei		30 mm
Curse pe minut		0 - 3.000 min ⁻¹
Capacități maxime de tăiere	Țeavă (cu lamă de 300 mm)	130 mm
	Lemn (cu lamă de 300 mm)	255 mm
Lungime totală		447 mm
Greutate netă		3,2 - 3,3 kg
Clasa de siguranță		II/III

- Datorită programului nostru continuu de cercetare și dezvoltare, specificațiile pot fi modificate fără o notificare prealabilă.
- Specificațiile pot varia în funcție de țară.
- Greutatea poate diferi în funcție de accesoriu(ii). În tabel se prezintă combinația cea mai ușoară și cea mai grea, conform Procedurii EPTA 01/2014.

Destinația de utilizare

Mașina este destinată tăierii lemnului, plasticului și materialelor feroase.

Sursă de alimentare

Mașina trebuie conectată numai la o sursă de alimentare cu curent alternativ monofazat, cu tensiunea egală cu cea indicată pe plăcuța de identificare a mașinii. Acestea au o izolație dublă și, drept urmare, pot fi utilizate de la prize fără împământare.

Zgomot

Nivelul de zgomot normal ponderat A determinat în conformitate cu EN62841-2-11:
 Nivel de presiune acustică (L_{pA}): 88 dB(A)
 Nivel de putere acustică (L_{WA}): 99 dB (A)
 Marjă de eroare (K): 3 dB(A)

NOTĂ: Valoarea (valorile) totală(e) a (ale) emisiilor de zgomot declarate a (au) fost măsurată(e) în conformitate cu o metodă de test standard și poate (pot) fi utilizată(e) pentru compararea unei uneelte cu alta.

NOTĂ: Valoarea (valorile) totală(e) a (ale) emisiilor de zgomot declarate poate (pot) fi, de asemenea, utilizată(e) într-o evaluare preliminară a expunerii.

AVERTIZARE: Purtați echipament de protecție pentru urechi.

AVERTIZARE: Emisiile de zgomot în timpul utilizării efective a uneeltei electrice poate diferi de valoarea (valorile) nivelului declarat, în funcție de modul în care unealta este utilizată, în special ce fel de piesă este prelucrată.

AVERTIZARE: Asigurați-vă că identificați măsurile de siguranță pentru a proteja operatorul, acestea fiind bazate pe o estimare a expunerii în condiții reale de utilizare (luând în considerare toate părțile ciclului de operare, precum timpii în care unealta a fost oprită, sau a funcționat în gol, pe lângă timpul de declanșare).

Vibrații

Valoarea totală a vibrațiilor (suma vectorilor tri-axiali) determinată conform EN62841-2-11:

Mod de lucru: tăiere plăci

Emisie de vibrații ($a_{h,B}$): 19,5 m/s²

Marjă de eroare (K): 1,5 m/s²

Mod de lucru: tăiere grinzi de lemn

Emisie de vibrații ($a_{h,WB}$): 19,5 m/s²

Marjă de eroare (K): 1,5 m/s²

NOTĂ: Valoarea (valorile) totală(e) a (ale) nivelului de vibrații declarat a (au) fost măsurată(e) în conformitate cu o metodă de test standard și poate (pot) fi utilizată(e) pentru compararea unei uneelte cu alta.

NOTĂ: Valoarea (valorile) totală(e) a (ale) nivelului de vibrații declarat poate (pot) fi, de asemenea, utilizată(e) într-o evaluare preliminară a expunerii.

AVERTIZARE: Nivelul de vibrații în timpul utilizării efective a uneeltei electrice poate diferi de valoarea (valorile) nivelului declarat, în funcție de modul în care unealta este utilizată, în special ce fel de piesă este prelucrată.

AVERTIZARE: Asigurați-vă că identificați măsurile de siguranță pentru a proteja operatorul, acestea fiind bazate pe o estimare a expunerii în condiții reale de utilizare (luând în considerare toate părțile ciclului de operare, precum timpii în care unealta a fost oprită, sau a funcționat în gol, pe lângă timpul de declanșare).

Declarație de conformitate CE

Nu numai pentru țările europene

Declarația de conformitate CE este inclusă ca Anexa A în acest manual de instrucțiuni.

AVERTIZĂRI DE SIGURANȚĂ

Avertismente generale de siguranță pentru mașinile electrice

⚠️ AVERTIZARE: Citiți toate avertismentele privind siguranța, instrucțiunile, ilustrațiile și specificațiile furnizate cu această sculă electrică. Nerespectarea integrală a instrucțiunilor de mai jos poate cauza electrocutări, incendii și/sau vătămări corporale grave.

Păstrați toate avertismentele și instrucțiunile pentru consultări ulterioare.

Termenul „mașină electrică” din avertizări se referă la mașinile dumneavoastră electrice acționate de la rețea (prin cablu) sau cu acumulator (fără cablu).

Avertismente privind siguranța pentru ferăstrăul alternativ

1. **Apucați mașina electrică de suprafețele izolate, atunci când efectuați o operațiune în cadrul căreia accesoriul de tăiere poate intra în contact cu cablurile ascunse sau cu propriul său cablu.** Accesoriul de tăiere care intră în contact cu un fir aflat sub tensiune poate pune sub tensiune componentele metalice neizolate ale mașinii electrice și poate supune operatorul la șoc electric.
2. **Folosiți bride sau altă metodă practică de a fixa și prini piesa de prelucrat pe o platformă stabilă.** Fixarea piesei cu mâna sau strângerea acesteia la corp nu prezintă stabilitate și poate conduce la pierderea controlului.
3. **Folosiți întotdeauna viziere sau ochelari de protecție. Ochelarii obișnuiți sau ochelarii de soare NU sunt ochelari de protecție.**
4. **Evitați tăierea cuieilor. Inspectați piesa de prelucrat și eliminați cuiele din aceasta înainte de începerea lucrării.**
5. **Nu tăiați piese supradimensionate.**
6. **Verificați distanța corectă sub piesa de prelucrat înainte de tăiere, astfel încât pânza să nu lovească podeaua, bancul de lucru etc.**
7. **Țineți bine mașina.**
8. **Asigurați-vă că pânza nu intră în contact cu piesa de prelucrat înainte de a conecta comutatorul.**
9. **Țineți mâinile la distanță de piesele în mișcare.**
10. **Nu lăsați mașina în funcțiune. Folosiți mașina numai când o țineți cu mâinile.**
11. **Opriti întotdeauna mașina și așteptați ca pânza să se oprească complet înainte de a scoate pânza din piesa prelucrată.**
12. **Nu atingeți pânza sau piesa prelucrată imediat după executarea lucrării; acestea pot fi extrem de fierbinți și pot provoca arsuri ale pielii.**
13. **Nu acționați mașina în gol în mod inutil.**
14. **Folosiți întotdeauna masca de protecție contra prafului adecvată pentru materialul și aplicația la care lucrați.**

15. **Unele materiale conțin substanțe chimice care pot fi toxice. Aveți grijă să nu inhalați praful și evitați contactul cu pielea. Respectați instrucțiunile de siguranță ale furnizorului.**
16. **Înainte de utilizare, asigurați-vă că nu există obiecte îngropate în piesa de lucru, cum ar fi țevi electrice, conducte de apă sau gaz. Dacă acestea sunt prezente, pânza de ferăstrău alternativ le poate atinge, provocând șocuri electrice, scurgeri electrice sau de gaz.**

PĂSTRAȚI ACESTE INSTRUCȚIUNI.

⚠️ AVERTIZARE: NU permiteți comodității și familiarizării cu produsul (obținute prin utilizare repetată) să înlocuiască respectarea strictă a normelor de securitate pentru acest produs. **FOLOSIREA INCORECTĂ** sau nerespectarea normelor de securitate din acest manual de instrucțiuni poate provoca vătămări corporale grave.

DESCRIEREA FUNCȚIILOR

⚠️ ATENȚIE: Asigurați-vă că ați oprit mașina și că ați deconectat-o de la rețea înainte de a o regla sau de a verifica starea sa de funcționare.

Acționarea întrerupătorului

⚠️ AVERTIZARE: Înainte de a conecta mașina la rețea, verificați dacă butonul declanșator funcționează corect și dacă revine la poziția „OFF” (oprit) atunci când este eliberat.

⚠️ AVERTIZARE: Comutatorul poate fi blocat în poziția „ON” (pornire) pentru confortul utilizatorului în timpul utilizării prelungite. Acordați atenție atunci când blocați mașina în poziția „ON” (pornire) și țineți mașina ferm.

⚠️ ATENȚIE: Readeșteți butoanele declanșatoare în poziția „OFF” (OPRIRE) în caz de deconectare accidentală, până de curent sau dacă alimentarea este întreruptă în mod neintenționat. În caz contrar, este posibil ca mașina să pornească brusc la revenirea alimentării, iar acest lucru ar putea avea drept rezultat vătămări corporale.

Pentru a porni mașina, trageți de butonul declanșator. Viteza mașinii poate fi crescută prin creșterea forței de apăsare pe butonul declanșator. Eliberați butonul declanșator pentru a opri mașina. Pentru operare continuă, trageți butonul declanșator și apoi apăsați butonul de blocare. Pentru a opri mașina din poziția blocată, apăsați complet butonul declanșator și apoi eliberați-l.

► Fig. 1: 1. Buton declanșator 2. Buton de deblocare

Cârlig

Accesorii opționale

ATENȚIE: Asigurați-vă întotdeauna că mașina este oprită și decuplată de la alimentare când agățați mașina.

ATENȚIE: Nu agățați niciodată mașina în locații înalte sau potențial instabile.

ATENȚIE: Nu agățați niciodată mașina de centura dvs. sau de alte accesorii. Pânza de ferăstrău alternativ poate intra în contact cu corpul dvs. cauzând accidentări grave.

Cârligul este util pentru suspendarea temporară a mașinii. Pentru a folosi cârligul, ridicati pur și simplu cârligul până când se blochează în poziție deschisă.

Când nu îl folosiți, coborâți întotdeauna cârligul până când se blochează în poziție închisă.

► Fig.2: 1. Cârlig

Montați cârligul urmând procedura de mai jos.

1. Introduceți vârful șurubelniței cu cap crestată în fantă și scoateți capacul apăsându-l și glisându-l.

► Fig.3: 1. Fantă 2. Capac

2. Introduceți piulițele pătrate în mașină, astfel cum este prezentat în imagine.

3. Fixați cârligul cu șuruburi.



► Fig.4: 1. Piuliță pătrată 2. Cârlig 3. Șurub

ASAMBLARE

ATENȚIE: Asigurați-vă că ați oprit mașina și că ați deconectat-o de la rețea înainte de a efectua vreo intervenție asupra mașinii.

Montarea sau demontarea pânzei de ferăstrău alternativ

ATENȚIE: Curățați întotdeauna toate așchiile sau corpurile străine depuse pe pânză și în jurul dispozitivului de strângere a pânzei. În caz contrar, pânza ar putea fi strânsă insuficient existând pericol de rănire gravă.

Înainte de a monta pânza de ferăstrău alternativ, asigurați-vă întotdeauna că pârghia dispozitivului de strângere a pânzei (parte a manșonului dispozitivului de strângere a pânzei) se află în poziția eliberată  pe capacul izolator. Dacă pârghia dispozitivului de strângere a pânzei se află în poziție blocată, rotiți-o în direcția săgeții astfel încât să poată fi blocată în poziția eliberată .

► Fig.5: 1. Pârghie dispozitiv de strângere a pânzei 2. Poziție eliberată 3. Poziție blocată

Introduceți pânza ferăstrăului alternativ în dispozitivul de strângere a pânzei până în capăt. Manșonul de strângere a pânzei se rotește și fixează pânza de ferăstrău alternativ. Asigurați-vă că pânza de ferăstrău alternativ nu poate fi extrasă chiar dacă trageți de aceasta.



► Fig.6: 1. Pânză pentru ferăstrău alternativ 2. Manșon de strângere a pânzei

ATENȚIE: Dacă nu introduceți pânza de ferăstrău alternativ suficient de adânc, aceasta poate fi ejectată brusc în timpul funcționării. Acest lucru poate fi extrem de periculos.

Pentru a demonta pânza de ferăstrău alternativ, rotiți complet pârghia dispozitivului de strângere a pânzei în direcția săgeții. Pânza de ferăstrău alternativ este demontată și pârghia dispozitivului de strângere a pânzei este blocată în poziția eliberată .

► Fig.7: 1. Pânză pentru ferăstrău alternativ 2. Pârghie dispozitiv de strângere a pânzei

ATENȚIE: Nu apropiați mâinile și degetele de pârghie în timpul operației de comutare. În caz contrar, există pericol de vătămări corporale.

NOTĂ: Dacă demontați pânza de ferăstrău alternativ fără a roti complet pârghia dispozitivului de strângere a pânzei, pârghia ar putea să nu fie blocată în poziția eliberată . În acest caz, rotiți din nou complet pârghia dispozitivului de strângere a pânzei, iar apoi asigurați-vă că pârghia dispozitivului de strângere a pânzei este blocată în poziția eliberată .

NOTĂ: Dacă dispozitivul de strângere a pânzei este poziționat în interiorul mașinii, porniți mașina pentru o secundă pentru a elibera pânza. Deconectați mașina înainte de montarea sau demontarea pânzei de ferăstrău alternativ.

OPERAREA

ATENȚIE: Țineți întotdeauna mașina ferm cu o mână pe capacul izolator și cu cealaltă pe mânerul de comutare.

ATENȚIE: Apăsăți întotdeauna ferm sabotul pe piesa de prelucrat în timpul operației. Dacă sabotul este îndepărtat sau ținut la distanță de piesa de prelucrat în timpul operării, se vor produce vibrații puternice și/sau răsucire, rezultând blocarea periculoasă a pânzei.

ATENȚIE: Purtați întotdeauna mănuși pentru a vă proteja mâinile de așchiile fierbinți împrăștiate când tăiați metale.

ATENȚIE: Aveți grijă să purtați întotdeauna mijloace de protecție a vederii conforme cu standardele naționale în vigoare.

ATENȚIE: Folosiți întotdeauna un lichid de răcire (ulei de răcire a sculelor așchietoare) atunci când tăiați metale. În caz contrar, pânza se va uza prematur.

ATENȚIE: Nu rotiți pânza în timpul tăierii.

Presăți sabotul ferm pe piesa de prelucrat. Nu permiteți mașinii să sâlte. Aduceți pânza de ferăstrău alternativ în contact ușor cu piesa de prelucrat. Mai întâi, efectuați un canal pilot la turație redusă. Apoi folosiți o viteză mai mare pentru a continua tăierea.

► Fig.8

NOTĂ: Nu tăiați piesa de prelucrat cu sabotul la distanță de piesa de prelucrat sau fără sabot. În felul acesta, forța de reacție crește, ceea ce poate cauza ruperea pânzei de ferăstrău alternativ.

ÎNTREȚINERE

⚠️ ATENȚIE: Asigurați-vă că ați oprit mașina și că ați deconectat-o de la rețea înainte de a efectua operațiuni de inspecție sau întreținere.

NOTĂ: Nu utilizați niciodată gazolină, benzină, diluant, alcool sau alte substanțe asemănătoare. În caz contrar, pot rezulta decolorări, deformări sau fisuri.

Pentru a menține SIGURANȚA și FIABILITATEA produsului, reparațiile și orice alte lucrări de întreținere sau reglare trebuie executate de centre de service Makita autorizate sau proprii, folosind întotdeauna piese de schimb Makita.

Înlocuirea periiilor de cărbune

► **Fig.9:** 1. Marcaj limită

Verificați periiile de cărbune în mod regulat. Înlocuiți-le atunci când s-au uzat până la marcajul limită. Periiile de cărbune trebuie să fie în permanență curate și să alunece cu ușurință în suport. Ambele perii de cărbune trebuie înlocuite simultan. Folosiți numai perii de cărbune identice.

1. Folosiți o șurubelniță pentru a demonta capacele suporturilor pentru perii.
2. Scoateți periiile de carbon uzate, introduceți periiile noi și fixați capacul pentru periiile de cărbune.

► **Fig.10:** 1. Capacul suportului pentru perii

ACCESORII OPȚIONALE

⚠️ ATENȚIE: Folosiți accesoriile sau piesele auxiliare recomandate pentru mașina dumneavoastră Makita în acest manual. Utilizarea oricăror alte accesorii sau piese auxiliare poate prezenta risc de vătămare corporală. Utilizați accesoriile și piesele auxiliare numai în scopul destinat.

Dacă aveți nevoie de asistență sau de mai multe detalii referitoare la aceste accesorii, adresați-vă centrului local de service Makita.

- Pânze de ferăstrău alternativ
- Cârlig

NOTĂ: Unele articole din listă pot fi incluse ca accesorii standard în ambalajul de scule. Acestea pot diferi în funcție de țară.

ТЕХНІЧНІ ХАРАКТЕРИСТИКИ

Модель:		JR3051T
Довжина ходу		30 мм
Робоча частота		0 – 3 000 хв ⁻¹
Макс. глибина різання	Труба (з полотном 300 мм)	130 мм
	Деревина (з полотном 300 мм)	255 мм
Загальна довжина		447 мм
Маса нетто		3,2 – 3,3 кг
Клас безпеки		II

- Оскільки наша програма наукових досліджень і розробок триває безперервно, наведені тут технічні характеристики можуть бути змінені без попередження.
- У різних країнах технічні характеристики можуть бути різними.
- Вага може відрізнитися залежно від допоміжного обладнання. Найлегші та найважчі комплекти, відповідно до стандарту ЕРТА (Європейська асоціація виробників електроінструменту) від січня 2014 року, представлено в таблиці.

Призначення

Інструмент призначено для різання деревини, пластмаси та металу.

Джерело живлення

Інструмент можна підключати лише до джерела живлення, що має напругу, зазначену в таблиці із заводськими характеристиками, і він може працювати лише від однофазного джерела змінного струму. Він має подвійну ізоляцію, а отже може також підключатися до розеток без лінії заземлення.

Шум

Рівень шуму за шкалою А в типовому виконанні, визначений відповідно до стандарту EN62841-2-11:
Рівень звукового тиску (L_{pA}): 88 дБ (А)
Рівень звукової потужності (L_{WA}): 99 дБ (А)
Похибка (К): 3 дБ (А)

ПРИМІТКА: Заявлене значення шуму було виміряно відповідно до стандартних методів тестування й може використовуватися для порівняння одного інструмента з іншим.

ПРИМІТКА: Заявлене значення шуму може також використовуватися для попереднього оцінювання впливу.

▲ПОПЕРЕДЖЕННЯ: Користуйтеся засобами захисту органів слуху.

▲ПОПЕРЕДЖЕННЯ: Залежно від умов використання рівень шуму під час фактичної роботи електроінструмента може відрізнитися від заявленого значення вібрації; особливо сильно на це впливає тип деталі, що оброблюється.

▲ПОПЕРЕДЖЕННЯ: Забезпечте належні запобіжні заходи для захисту оператора, що відповідадуть умовам використання інструмента (слід брати до уваги всі складові робочого циклу, як-от час, коли інструмент вимкнено та коли він починає працювати на холостому ході під час запуску).

Вібрація

Загальна величина вібрації (векторна сума трьох напрямків) визначена згідно з EN62841-2-11:

Режим роботи: різання плит

Вібрація ($a_{h,v}$): 19,5 м/с²

Похибка (К): 1,5 м/с²

Режим роботи: різання дерев'яних балок

Вібрація ($a_{h,vB}$): 19,5 м/с²

Похибка (К): 1,5 м/с²

ПРИМІТКА: Заявлене загальне значення вібрації було виміряно відповідно до стандартних методів тестування й може використовуватися для порівняння одного інструмента з іншим.

ПРИМІТКА: Заявлене загальне значення вібрації може також використовуватися для попереднього оцінювання впливу.

▲ПОПЕРЕДЖЕННЯ: Залежно від умов використання вібрація під час фактичної роботи електроінструмента може відрізнятися від заявленого значення вібрації; особливо сильно на це впливає тип деталі, що оброблюється.

▲ПОПЕРЕДЖЕННЯ: Забезпечте належні запобіжні заходи для захисту оператора, що відповідатимуть умовам використання інструмента (слід брати до уваги всі складові робочого циклу, як-от час, коли інструмент вимкнено та коли він починає працювати на холостому ході під час запуску).

Декларація про відповідність стандартам ЄС

Тільки для країн Європи

Декларацію про відповідність стандартам ЄС наведено в Додатку А до цієї інструкції з експлуатації.

ПОПЕРЕДЖЕННЯ ПРО ДОТРИМАННЯ ТЕХНІКИ БЕЗПЕКИ

Загальні застереження щодо техніки безпеки при роботі з електроінструментами

▲ПОПЕРЕДЖЕННЯ: Уважно ознайомтеся з усіма попередженнями про дотримання правил техніки безпеки, інструкціями, ілюстраціями та технічними характеристиками, що стосуються цього електроінструмента. Невиконання будь-яких інструкцій, перелічених нижче, може призвести до ураження електричним струмом, пожежі та/або тяжких травм.

Збережіть усі інструкції з техніки безпеки та експлуатації на майбутнє.

Термін «електроінструмент», зазначений у інструкції з техніки безпеки, стосується електроінструмента, який функціонує від електромережі (електроінструмент з кабелем живлення), або електроінструмента з живленням від батареї (безпроводний електроінструмент).

Заходи безпеки під час роботи з ножівкою

1. Тримайте електроінструмент за призначені для цього ізольовані поверхні під час виконання дії, за якої різальне приладдя може зачепити приховану електропроводку або власний шнур. Торкання різальним приладдям дроту під напругою може призвести до передавання напруги до оголених металевих частин інструмента та до ураження оператора електричним струмом.

2. Використовуйте затискні пристрої або інші засоби, щоб забезпечити опору деталі та закріпити її на стійкій поверхні. Утримання деталі руками або тілом не забезпечує її стійкість і може призвести до втрати контролю.
3. Обов'язково використовуйте захисні окуляри. Звичайні або сонцезахисні окуляри НЕ Є захисними.
4. Уникайте різання цвяхів. Перед початком роботи огляньте деталь та видаліть із неї всі цвяхи.
5. Не слід різати занадто великі деталі.
6. Перед початком різання перевірте, чи є нижче деталі достатній зазор для того, щоб полотно не вдарялося о підлогу, верстат тощо.
7. Тримайте інструмент міцно.
8. Не допускайте контакту полотна з деталлю до ввімкнення живлення.
9. Тримайте руки на відстані від рухомих частин.
10. Не залишайте інструмент, який працює. Працюйте з інструментом тільки тоді, коли тримаєте його в руках.
11. Після вимкнення інструмента обов'язково заждіть повної зупинки полотна і лише тоді знімайте його з деталі.
12. Не торкайтеся полотна або деталі одразу після різання — вони можуть бути дуже гарячими та спричинити опіки.
13. Не слід без необхідності залишати інструмент працювати на холостому ході.
14. Обов'язково використовуйте пилозахисну маску / респіратор відповідно до області застосування та матеріалу, який ви обробляєте.
15. Деякі матеріали мають у своєму складі токсичні хімічні речовини. Будьте обережні, щоб не допустити вдихання пилу та його контакту зі шкірою. Дотримуйтеся правил техніки безпеки виробника матеріалу.
16. Перед початком роботи переконайтеся в тому, що в оброблюваній деталі не проходять лінії електропостачання, водопроводи або газопроводи. В іншому випадку полотно ножівки може торкнутися цих предметів, що призведе до удару електричним струмом, витоку струму або газу.

ЗБЕРІГАЙТЕ ЦІ ВКАЗІВКИ.

▲ПОПЕРЕДЖЕННЯ: ніколи НЕ втрачайте пильності та не розслабляйтеся під час користування виробом (що можливо при частому користуванні); обов'язково строго дотримуйтеся відповідних правил безпеки. **НЕНАЛЕЖНЕ ВИКОРИСТАННЯ** або недотримання правил техніки безпеки, викладених у цій інструкції з експлуатації, може призвести до серйозних травм.

ОПИС РОБОТИ

⚠ОБЕРЕЖНО: Перед тим як регулювати або перевіряти функціональність інструмента, обов'язково переконайтеся, що інструмент вимкнено й від'єднано від електромережі.

Дія вимикача

⚠ПОПЕРЕДЖЕННЯ: Перед тим як підключити інструмент до мережі, обов'язково переконайтеся, що курок вимикача належним чином спрацьовує та повертається в положення «ВИМК.», коли його відпускають.

⚠ПОПЕРЕДЖЕННЯ: Вимикач можна заблокувати в положенні «увімкнено» для зручності оператора в разі тривалого використання. У разі блокування інструмента в положенні «увімкнено» слід бути особливо обережним та міцно тримати інструмент.

⚠ОБЕРЕЖНО: Поверніть курок вимикача в положення «О (OFF — ВИМК)» у разі випадкового висмикання з розетки, припинення електропостачання або ненавмисного вимкнення світла. Якщо цього не зробити, інструмент може раптово увімкнутися, коли електропостачання відновиться, що може призвести до травм.

Щоб почати роботу з інструментом, просто натисніть курок вимикача. Робоча частота інструмента зростає, якщо збільшити тиск на курок вимикача. Щоб зупинити роботу, відпустіть курок вимикача.

Для неперервної роботи натисніть курок вимикача, а потім кнопку блокування. Щоб зупинити інструмент, який працює в заблокованому положенні, натисніть курок вимикача до кінця, а потім відпустіть його.

► **Рис.1:** 1. Курок вимикача 2. Кнопка блокування вимкненого положення

Гак

Додаткове приладдя

⚠ОБЕРЕЖНО: Перед тим, як підвісити інструмент, переконайтеся в тому, що його вимкнено.

⚠ОБЕРЕЖНО: Ніколи не підвішуйте інструмент високо та не залишайте його в потенційно нестійкому місці.

⚠ОБЕРЕЖНО: Не підвішуйте інструмент на ремінь або інше приладдя. Полотно ножівки може заподіяти травму в разі контакту з тілом.

Гак є зручним для тимчасового підвішування інструмента.

Щоб скористатися гаком, просто підніміть його, щоб він став у відкрите положення.

Коли гак не використовується, слід завжди опускати його в закриті положення.

► **Рис.2:** 1. Гак

Прикріпіть гак, як зазначено далі.

1. Вставте кінець шліцьової викрутки в паз і зніміть кришку, натиснувши та зсунувши її.

► **Рис.3:** 1. Паз 2. Кришка

2. Вставте квадратні гайки в інструмент, як показано на рисунку.

3. Закріпіть гак гвинтами.



► **Рис.4:** 1. Квадратна гайка 2. Гак 3. Гвинт

ЗБОРКА

⚠ОБЕРЕЖНО: Перед виконанням будь-яких робіт з інструментом обов'язково вимкніть його та відключіть від електромережі.

Встановлення та зняття полотна ножівки

⚠ОБЕРЕЖНО: Завжди здійснюйте чищення полотна та/або затиску полотна від стружки або сторонніх речовин. Невиконання цієї умови може призвести до недостатнього затягування полотна, що може спричинити серйозні травми.

Перед установленням полотна ножівки обов'язково переконайтеся в тому, що важіль затиску полотна (частина муфти затиску полотна) перебуває на захисній кришці в розблокованому положенні . Якщо важіль затиску полотна перебуває в зафіксованому положенні, поверніть його в напрямку, указаному стрілкою, щоб зафіксувати його в розблокованому положенні .

► **Рис.5:** 1. Важіль затиску полотна
2. Розблоковане положення 3. Фіксоване положення

Вставте полотно ножівки у затиск полотна до упору. Муфта затиску полотна прокрутиться та зафіксує полотно ножівки. Переконайтеся, що полотно ножівки неможливо витягнути навіть силою.

► **Рис.6:** 1. Полотно ножівки 2. Муфта затиску полотна



⚠ОБЕРЕЖНО: Якщо полотно ножівки вставити недостатньо глибоко, то воно може несподівано вискочити під час роботи. Це дуже небезпечно.

Для зняття полотна ножівки поверніть важіль затиску полотна в напрямку, указаному стрілкою, до кінця.

Полотно ножівки знімається, а важіль затиску полотна фіксується в розблокованому положенні .

► **Рис.7:** 1. Полотно ножівки 2. Важіль затиску полотна

⚠ОБЕРЕЖНО: Під час перемикання слід відвести руки та пальці від важеля. Невиконання цієї вимоги може призвести до отримання травм.

ПРИМІТКА: Якщо зняти полотно ножівки, не повернувши повністю важіль затиску полотна, то важіль може не стати в розблоковане положення . У такому разі слід ще раз повністю повернути важіль затиску полотна, а потім упевнитися, що цей важіль зафіксовано в розблокованому положенні .

ПРИМІТКА: Якщо важіль затиску полотна перебуває всередині інструмента, слід на мить запустити інструмент, щоб полотно вийшло. Перед встановленням або зняттям полотна ножівки від'єднайте інструмент від мережі.

РОБОТА

⚠ОБЕРЕЖНО: Обов'язково міцно тримайте інструмент однією рукою за ізолювальну кришку, а другою – за ручку з вмикачем.

⚠ОБЕРЕЖНО: Під час роботи обов'язково щільно притискайте башмак до деталі. Якщо башмак прибрати або віддалити від деталі під час роботи, це призведе до появи сильної вібрації та/або перекошування деталі, що у свою чергу спричинить небезпечну ситуацію заклинювання полотна.

⚠ОБЕРЕЖНО: Обов'язково вдягайте рукавички для захисту рук від гарячих ошукрок, що розлітаються під час різання металу.

⚠ОБЕРЕЖНО: Обов'язково носіть засоби для захисту очей, що відповідають належним місцевим стандартам.

⚠ОБЕРЕЖНО: Під час різання металу обов'язково застосовуйте відповідний охолоджувач (охолоджувальне мастило). Невиконання цієї умови може призвести до передчасного зношення полотна.

⚠ОБЕРЕЖНО: Не повертайте полотно під час різання.

Щільно притисніть башмак до деталі. Не давайте інструменту тремтіти. Злегка торкніться деталі полотном ножівки. Спочатку зробіть контрольний пропил з меншою швидкістю. Потім продовжуйте різання з вищою швидкістю.

► Рис.8

УВАГА: Не ріжте деталь, якщо башмак знаходиться далеко від неї або не використовується. В іншому разі сила протидії зростає, внаслідок чого полотно ножівки може зламатися.

ТЕХНІЧНЕ ОБСЛУГОВУВАННЯ

⚠ОБЕРЕЖНО: Перед тим як проводити огляд або технічне обслуговування інструмента, переконайтеся, що його вимкнено і від'єднано від мережі.

УВАГА: Ніколи не використовуйте газолін, бензин, розріджувач, спирт та подібні речовини. Їх використання може призвести до зміни кольору, деформації або появи тріщин.

Для забезпечення БЕЗПЕКИ та НАДІЙНОСТІ продукції, її ремонт, а також роботи з обслуговування або регулювання повинні виконуватись уповноваженими або заводськими сервісними центрами Makita із використанням запчастин виробництва компанії Makita.

Заміна вугільних щіток

► Рис.9: 1. Обмежувальна відмітка

Регулярно перевіряйте стан вугільних щіток. Замінюйте їх, коли зношення сягає граничної відмітки. Вугільні щітки слід тримати чистими та незаблокованими, щоб вони могли заходити в тримачі. Обидві вугільні щітки слід замінити одночасно. Можна використовувати тільки ідентичні вугільні щітки.

1. Для виймання ковпачків щіткотримачів користуйтеся викруткою.
2. Зніміть зношені вугільні щітки, вставте нові та закріпіть ковпачки щіткотримачів.

► Рис.10: 1. Ковпачок щіткотримача

ДОДАТКОВЕ ПРИЛАДДЯ

⚠ОБЕРЕЖНО: Це додаткове та допоміжне обладнання рекомендовано використовувати з інструментом Makita, зазначеним у цій інструкції з експлуатації. Використання будь-якого іншого додаткового та допоміжного обладнання може становити небезпеку травмування. Використовуйте додаткове та допоміжне обладнання лише за призначенням.

У разі необхідності отримати допомогу в більш детальному ознайомленні з оснащенням звертайтеся до місцевого сервісного центру Makita.

- Полотна ножівки
- Гак

ПРИМІТКА: Деякі елементи списку можуть входити до комплекту інструмента як стандартне приладдя. Вони можуть відрізнитися залежно від країни.

ТЕХНИЧЕСКИЕ ХАРАКТЕРИСТИКИ

Модель:		JR3051T
Длина хода		30 мм
Рабочая частота		0 – 3 000 мин ⁻¹
Макс. глубина резания	Труба (с полотном 300 мм)	130 мм
	Древесина (с полотном 300 мм)	255 мм
Общая длина		447 мм
Масса нетто		3,2 – 3,3 кг
Класс безопасности		II

- Благодаря нашей постоянно действующей программе исследований и разработок указанные здесь технические характеристики могут быть изменены без предварительного уведомления.
- Технические характеристики могут различаться в зависимости от страны.
- Масса может отличаться в зависимости от дополнительного оборудования. В таблице представлены комбинации с наибольшей и наименьшей массой в соответствии с процедурой ЕРТА 01/2014.

Назначение

Данный инструмент предназначен для распиливания древесины, резки пластика и черного металла.

Источник питания

Данный инструмент должен подключаться к источнику питания с напряжением, соответствующим напряжению, указанному на идентификационной пластине, и может работать только от однофазного источника переменного тока. Он имеет двойную изоляцию и поэтому может подключаться к розеткам без заземления.

Шум

Типичный уровень взвешенного звукового давления (A), измеренный в соответствии с EN62841-2-11: Уровень звукового давления (L_{pA}): 88 дБ (A)
Уровень звуковой мощности (L_{WA}): 99 дБ (A)
Погрешность (K): 3 дБ (A)

ПРИМЕЧАНИЕ: Заявленное значение распространения шума измерено в соответствии со стандартной методикой испытаний и может быть использовано для сравнения инструментов.

ПРИМЕЧАНИЕ: Заявленное значение распространения шума можно также использовать для предварительных оценок воздействия.

▲ОСТОРОЖНО: Используйте средства защиты слуха.

▲ОСТОРОЖНО: Распространение шума во время фактического использования электроинструмента может отличаться от заявленного значения в зависимости от способа применения инструмента и в особенности от типа обрабатываемой детали.

▲ОСТОРОЖНО: Обязательно определите меры безопасности для защиты оператора, основанные на оценке воздействия в реальных условиях использования (с учетом всех этапов рабочего цикла, таких как выключение инструмента, работа без нагрузки и включение).

Вибрация

Суммарное значение вибрации (сумма векторов по трем осям), определенное в соответствии с EN62841-2-11:

Рабочий режим: резка панелей
Распространение вибрации ($a_{h,v}$): 19,5 м/с²
Погрешность (K): 1,5 м/с²
Рабочий режим: резка деревянных балок
Распространение вибрации ($a_{h,vB}$): 19,5 м/с²
Погрешность (K): 1,5 м/с²

ПРИМЕЧАНИЕ: Заявленное общее значение распространения вибрации измерено в соответствии со стандартной методикой испытаний и может быть использовано для сравнения инструментов.

ПРИМЕЧАНИЕ: Заявленное общее значение распространения вибрации можно также использовать для предварительных оценок воздействия.

⚠ОСТОРОЖНО: Распространение вибрации во время фактического использования электроинструмента может отличаться от заявленного значения в зависимости от способа применения инструмента и в особенности от типа обрабатываемой детали.

⚠ОСТОРОЖНО: Обязательно определите меры безопасности для защиты оператора, основанные на оценке воздействия в реальных условиях использования (с учетом всех этапов рабочего цикла, таких как выключение инструмента, работа без нагрузки и включение).

Декларация о соответствии ЕС

Только для европейских стран

Декларация о соответствии ЕС включена в руководство по эксплуатации (Приложение А).

МЕРЫ БЕЗОПАСНОСТИ

Общие рекомендации по технике безопасности для электроинструментов

⚠ОСТОРОЖНО: Ознакомьтесь со всеми представленными инструкциями по технике безопасности, указаниями, иллюстрациями и техническими характеристиками, прилагаемыми к данному электроинструменту. Несоблюдение каких-либо инструкций, указанных ниже, может привести к поражению электрическим током, пожару и/или серьезной травме.

Сохраните брошюру с инструкциями и рекомендациями для дальнейшего использования.

Термин "электроинструмент" в предупреждениях относится ко всему инструменту, работающему от сети (с проводом) или на аккумуляторах (без провода).

Правила техники безопасности при эксплуатации сабельной пилы

1. Если при выполнении работ существует риск контакта режущего инструмента со скрытой электропроводкой или собственным шнуром питания, держите электроинструмент за специально предназначенные изолированные поверхности. Контакт с проводом под напряжением может стать причиной поражения оператора током.
2. Для фиксации разрезаемой детали на устойчивой поверхности используйте зажимы или другие соответствующие приспособления. Никогда не держите распиливаемые детали в руках и не прижимайте их к телу, так как это не обеспечит устойчивого положения детали и может привести к потере контроля над инструментом.

3. Обязательно надевайте защитные очки или защитную маску для лица. Обычные или солнцезащитные очки НЕ ЯВЛЯЮТСЯ защитными очками.
4. Избегайте попадания режущего инструмента на гвозди. Перед пилением осмотрите деталь и убедитесь в отсутствии гвоздей.
5. Не распиливайте детали, превышающие допустимый размер.
6. Убедитесь в наличии свободного пространства за распиливаемой деталью, чтобы полотно не уперлось в пол, верстак и т. п.
7. Крепко держите инструмент.
8. Перед включением выключателя убедитесь в том, что диск не касается обрабатываемой детали.
9. Руки должны находиться на расстоянии от движущихся деталей.
10. Не оставляйте работающий инструмент без присмотра. Включайте инструмент только тогда, когда он находится в руках.
11. Перед извлечением полотна из детали всегда выключайте инструмент и ждите остановки движения полотна.
12. Не касайтесь полотна или обрабатываемой детали сразу же после работы; они могут быть очень горячими и обжечь кожу.
13. Без необходимости не эксплуатируйте инструмент без нагрузки.
14. Обязательно используйте соответствующую пылезащитную маску/респиратор для защиты дыхательных путей от пыли разрезаемых материалов.
15. Некоторые материалы могут содержать токсичные химические вещества. Примите соответствующие меры предосторожности, чтобы избежать вдыхания или контакта с кожей таких веществ. Соблюдайте требования, указанные в паспорте безопасности материала.
16. Перед началом работы убедитесь в том, что в обрабатываемой детали не проходят линии электроснабжения, водопроводы или газопроводы. В противном случае полотно сабельной пилы может коснуться этих предметов, что приведет к удару электрическим током, утечке тока или газа.

СОХРАНИТЕ ДАННЫЕ ИНСТРУКЦИИ.

⚠ОСТОРОЖНО: НЕ ДОПУСКАЙТЕ, чтобы удобство или опыт эксплуатации данного устройства (полученный от многократного использования) доминировали над строгим соблюдением правил техники безопасности при обращении с этим устройством. НЕПРАВИЛЬНОЕ ИСПОЛЬЗОВАНИЕ инструмента или несоблюдение правил техники безопасности, указанных в данном руководстве, может привести к тяжелой травме.

ОПИСАНИЕ РАБОТЫ

▲ВНИМАНИЕ: Перед регулировкой или проверкой функций инструмента обязательно убедитесь, что он выключен и его вилка вынута из розетки.

Действие выключателя

▲ОСТОРОЖНО: Перед включением инструмента в розетку обязательно убедитесь, что триггерный переключатель работает надлежащим образом и возвращается в положение "Выкл", если его отпустить.

▲ОСТОРОЖНО: В случае продолжительной работы для удобства оператора переключатель можно зафиксировать в положении "Вкл.". Соблюдайте осторожность при фиксации инструмента в положении "Вкл." и крепко удерживайте инструмент.

▲ВНИМАНИЕ: Верните триггерный переключатель в положение "OFF" (выкл.) на случай непредвиденного или намеренного отключения, а также прерывания подачи питания. При несоблюдении этого требования в случае возобновления подачи питания инструмент может включиться и стать причиной травмы.

Для запуска инструмента просто нажмите триггерный переключатель. Для увеличения рабочей частоты нажмите триггерный переключатель сильнее. Для остановки отпустите триггерный переключатель.

Для продолжительной работы нажмите триггерный переключатель, затем нажмите кнопку блокировки. Для остановки инструмента из заблокированного положения полностью нажмите триггерный переключатель, затем отпустите его.

► **Рис.1:** 1. Триггерный переключатель 2. Кнопка разблокировки

Крючок

Дополнительные принадлежности

▲ВНИМАНИЕ: Перед тем, как подвесить инструмент, убедитесь в том, что он выключен.

▲ВНИМАНИЕ: Никогда не подвешивайте инструмент на большой высоте или на потенциально неустойчивой поверхности.

▲ВНИМАНИЕ: Не подвешивайте инструмент на ремень или другие принадлежности. Полотно сабельной пилы может причинить травму при контакте с телом.

Крючок используется для временного подвешивания инструмента.

Для использования крючка просто поднимите его так, чтобы он защелкнулся в открытом положении. Если крючок не используется, опустите его так, чтобы он защелкнулся в закрытом положении.

► **Рис.2:** 1. Крючок

Прикрепите крючок, как указано далее.

1. Вставьте конец шлицевой отвертки в паз и снимите крышку, нажав и сдвинув ее.

► **Рис.3:** 1. Паз 2. Крышка

2. Вставьте квадратные гайки в инструмент, как показано на рисунке.

3. Закрепите крюк винтами.



► **Рис.4:** 1. Квадратная гайка 2. Крючок 3. Винт

СБОРКА

▲ВНИМАНИЕ: Перед проведением каких-либо работ с инструментом обязательно проверяйте, что инструмент выключен, а шнур питания вынут из розетки.

Установка или снятие полотна сабельной пилы

▲ВНИМАНИЕ: Всегда удаляйте все опилки или инородные частицы, прилипшие к полотну и/или зажиму полотна. Несоблюдение данного требования может привести к недостаточной затяжке лезвия и серьезной травме.

Перед установкой полотна сабельной пилы всегда проверяйте, чтобы рычаг зажима полотна (компонент муфты зажима полотна) находился в разомкнутом положении  на защитной крышке. Если рычаг зажима полотна находится в зафиксированном положении, поверните рычаг зажима полотна в указанном стрелкой направлении, чтобы заблокировать его в разомкнутом положении .

► **Рис.5:** 1. Рычаг зажима полотна 2. Разомкнутое положение 3. Зафиксированное положение

Вставьте полотно сабельной пилы в зажим полотна до упора. Втулка зажима полотна повернется и зафиксирует полотно. Убедитесь, что полотно не может быть извлечено из зажима, даже если вы потянете за него.



► **Рис.6:** 1. Полотно сабельной пилы 2. Муфта зажима полотна

▲ВНИМАНИЕ: Если вы не вставите полотно достаточно глубоко, при работе полотно сабельной пилы может неожиданно выскользнуть. Это может быть чрезвычайно опасно.

Чтобы снять полотно сабельной пилы, поверните рычаг зажима полотна до упора в направлении, указанном стрелкой. Полотно сабельной пилы вынимается, а рычаг зажима полотна фиксируется в разомкнутом положении .

► **Рис.7:** 1. Полотно сабельной пилы 2. Рычаг зажима полотна

▲ВНИМАНИЕ: При переключении рычага берегите руки и пальцы. Несоблюдение этого требования может стать причиной травмы.

ПРИМЕЧАНИЕ: Если вы сняли полотно сабельной пилы, не повернув рычаг зажима полотна до упора, он может не зафиксироваться в разомкнутом положении . В этом случае снова поверните рычаг зажима полотна до упора и убедитесь в том, что он зафиксировался в разомкнутом положении .

ПРИМЕЧАНИЕ: Если рычаг зажима полотна расположен внутри инструмента, включите инструмент на секунду, чтобы полотно вышло наружу. Перед установкой или снятием полотна сабельной пилы отключите инструмент от сети.

ЭКСПЛУАТАЦИЯ

ВНИМАНИЕ: Всегда крепко держите инструмент одной рукой за защитную крышку, а второй рукой за ручку с выключателем.

ВНИМАНИЕ: Во время пиления всегда плотно прижимайте башмак к обрабатываемой детали. Если во время работы башмак инструмента снят или не соприкасается с обрабатываемой деталью, это может привести к значительной вибрации и/или усилению скручивания, что, в свою очередь, может вызвать опасное зажатие полотна.

ВНИМАНИЕ: При резке металла всегда надевайте перчатки для защиты рук от горячей летящей стружки.

ВНИМАНИЕ: Обязательно надевайте соответствующие средства защиты глаз, соответствующие действующим национальным стандартам.

ВНИМАНИЕ: При резке металла всегда пользуйтесь подходящей охлаждающей жидкостью (масло для резки). Несоблюдение данного требования приведет к преждевременному износу полотна.

ВНИМАНИЕ: Не загибайте полотно во время резки.

Крепко прижимайте башмак к обрабатываемой детали. Следите за тем, чтобы инструмент не отскакивал. В начале резки не прижимайте сильно полотно сабельной пилы к детали. Сначала сделайте пробный вырез при низкой скорости. Затем продолжите резку на более высокой скорости.

► Рис.8

ПРИМЕЧАНИЕ: Не распиливайте деталь, если башмак находится далеко от нее или не используется. В противном случае сила противодействия возрастает, что может привести к поломке полотна сабельной пилы.

ОБСЛУЖИВАНИЕ

ВНИМАНИЕ: Перед проверкой или проведением техобслуживания убедитесь, что инструмент выключен, а штекер отсоединен от розетки.

ПРИМЕЧАНИЕ: Запрещается использовать бензин, растворители, спирт и другие подобные жидкости. Это может привести к обесцвечиванию, деформации и трещинам.

Для обеспечения БЕЗОПАСНОСТИ и НАДЕЖНОСТИ оборудования ремонт, любое другое техобслуживание или регулировку необходимо производить в уполномоченных сервис-центрах Makita или сервис-центрах предприятия с использованием только сменных частей производства Makita.

Замена угольных щеток

► Рис.9: 1. Ограничительная метка

Регулярно проверяйте угольные щетки. Замените, когда износ достигнет ограничительной метки. Угольные щетки всегда должны быть чистыми и свободно перемещаться в держателях. Заменяйте обе угольные щетки одновременно. Используйте только идентичные угольные щетки.

1. Используйте отвертку для снятия колпачков держателей щеток.
2. Извлеките изношенные угольные щетки, вставьте новые и закрутите колпачков держателей щеток.

► Рис.10: 1. Колпачок держателя щетки

ДОПОЛНИТЕЛЬНЫЕ ПРИНАДЛЕЖНОСТИ

ВНИМАНИЕ: Данные принадлежности или приспособления рекомендуются для использования с инструментом Makita, указанным в настоящем руководстве. Использование других принадлежностей или приспособлений может привести к получению травмы. Используйте принадлежность или приспособление только по указанному назначению.

Если вам необходимо содействие в получении дополнительной информации по этим принадлежностям, свяжитесь с вашим сервис-центром Makita.

- Полотно для сабельных пил
- Крючок

ПРИМЕЧАНИЕ: Некоторые элементы списка могут входить в комплект инструмента в качестве стандартных приспособлений. Они могут отличаться в зависимости от страны.

Makita Europe N.V. Jan-Baptist Vinkstraat 2,
3070 Kortenberg, Belgium

Makita Corporation 3-11-8, Sumiyoshi-cho,
Anjo, Aichi 446-8502 Japan

www.makita.com

885752-963
EN, SL, SQ, BG,
HR, MK, SR, RO,
UK, RU
20190911