

BS 14.4
BS 14.4 Quick
BS 18
BS 18 Quick
SB 18

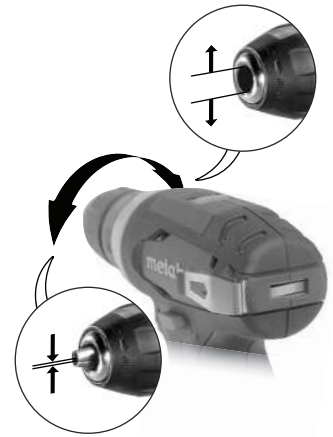

de	Originalbetriebsanleitung 5	ru	Оригинальное руководство по эксплуатации 57
en	Original Instructions 9	hy	Օրինակը բնական սկզբնական ուղեցույց 62
fr	Notice originale 13	kk	Түпнұсқа пайдалану бойынша нұсқаулық 66
nl	Originele gebruiksaanwijzing 17	ky	Пайдалануу боюнча нускаманын нукурасы 71
it	Istruzioni per l'uso originali 21	uk	Оригінальна інструкція з експлуатації 76
es	Manual original 25	cs	Původní návod k používání 80
pt	Manual de instruções original 29	et	Algupärane kasutusjuhend 84
sv	Originalbruksanvisning 33	lt	Originali instrukcija 88
fi	Alkuperäinen käyttöohje 37	lv	Instrukcijām oriģinālvalodā 92
no	Original bruksanvisning 41	ar	كتيب تعليمات التشغيل الأصلي 96
da	Original brugsanvisning 45		
pl	Oryginalna instrukcja obsługi 49		
hu	Eredeti használati utasítás 53		

SB 18

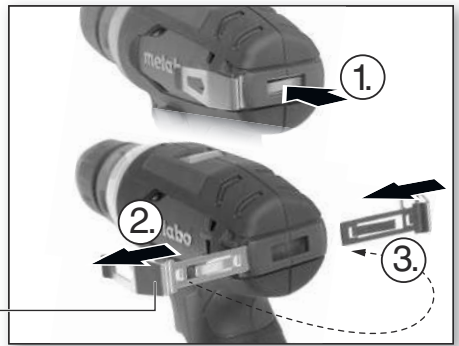
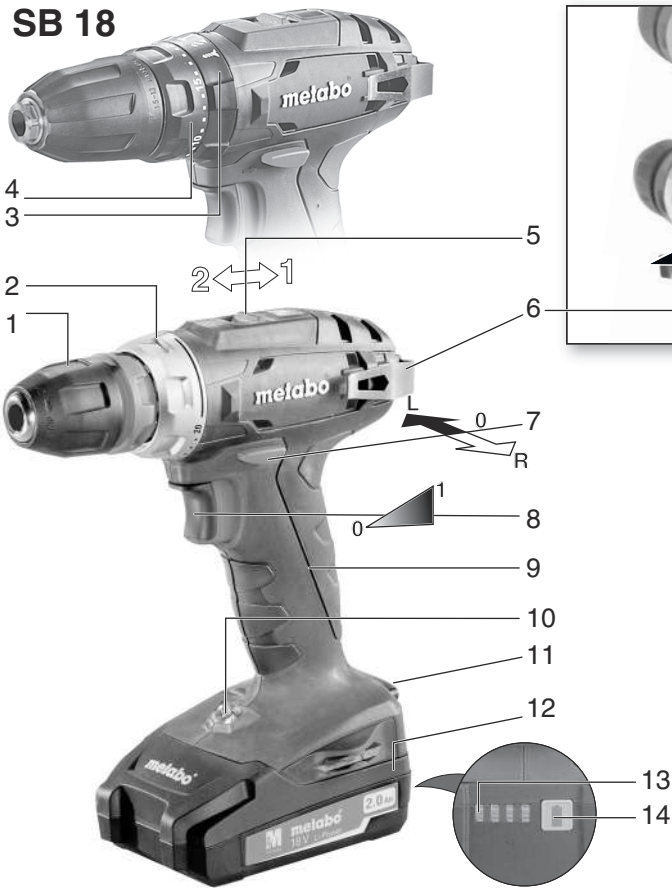



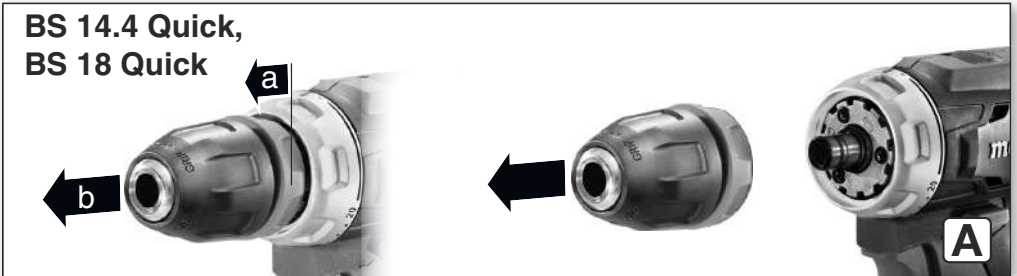

BS 14.4 Quick, BS 18 Quick

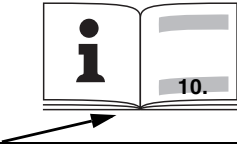

BS 14.4, BS 18, SB 18



			BS 14.4	BS 14.4 Quick	BS 18	BS 18 Quick	SB 18
*1) Serial Number			02206..	02202..	02207..	02217..	02245..
U	V		14,4	14,4	18	18	18
n	/min (rpm)	1	0 - 400		0 - 450		
		2	0 - 1500		0 - 1600		
M_A	Nm (in-lbs)	1	20 (177)		24 (212)		
M_B	Nm (in-lbs)	1	40 (354)		48 (425)		
M_C	Nm (in-lbs)	1 , 2	0,5 - 4,5 (4.0 - 40)				
D₁ max 	mm (in)	1	10 (³ / ₈)				
D₂ max 	mm (in)	1	20 (³ / ₄)				
D₃ max 	mm (in)	2	-			10 (³ / ₈)	
s	/min, bpm	2	-			24000	
m	kg (lbs)		1,2 (2.6)		1,3 (2.9)		1,4 (3.1)
G	-		1/2" - 20 UNF	-	1/2" - 20 UNF	-	1/2" - 20 UNF
a_{h, ID}/K_{h, ID}	m/s²		-			23 / 1,5	
a_{h, D}/K_{h, D}	m/s²		< 2,5 / 1,5				
a_{h, S}/K_{h, S}	m/s²		< 2,5 / 1,5				
L_{pA}/K_{pA}	dB(A)		72 / 3		70 / 3		86 / 3
L_{WA}/K_{WA}	dB(A)		83 / 3		81 / 3		97 / 3





*2) 2014/30/EU, 2006/42/EC, 2011/65/EU

*3) EN 60745-1:2009+A11:2010, EN 60745-2-1:2010, EN 60745-2-2:2010, EN 50581:2012

2017-05-24, Bernd Fleischmann
 Direktor Produktentstehung & Qualität (Vice President Product Engineering & Quality)
 *4) Metabowerke GmbH - Metabo-Allee 1 - 72622 Nuertingen, Germany

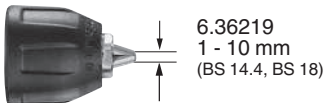
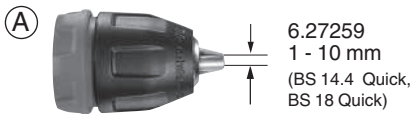
B.F.



B 

14,4 V	1,5 Ah	6.25588	Li-Power
14,4 V	2,0 Ah	6.25595	Li-Power
14,4 V	4,0 Ah	6.25590	Li-Power
etc.			
18 V	1,5 Ah	6.25589	Li-Power
18 V	2,0 Ah	6.25596	Li-Power
18 V	3,0 Ah	6.25594	Li-Power
18 V	4,0 Ah	6.25591	Li-Power
18 V	5,2 Ah	6.25592	Li-Power
etc.			

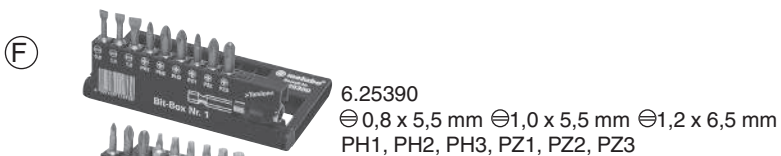
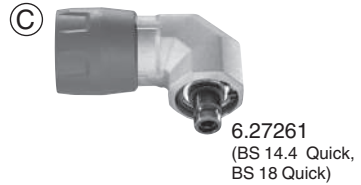

Originalbetriebsanleitung

1. Konformitätserklärung

Wir erklären in alleiniger Verantwortlichkeit: Diese Akku-Bohrschrauber und -Schlagbohrmaschinen, identifiziert durch Type und Seriennummer *1), entsprechen allen einschlägigen Bestimmungen der Richtlinien *2) und Normen *3). Technische Unterlagen bei *4) - siehe Seite 3.

2. Bestimmungsgemäße Verwendung

Die Bohr- und Schlagbohrmaschinen sind geeignet zum Bohren ohne Schlag in Metall, Holz, Kunststoff und ähnlichen Materialien sowie zum Schrauben und Gewindebohren.

Die Schlagbohrmaschinen sind zusätzlich zum Schlagbohren in Mauerwerk, Ziegel und Stein geeignet.

Für Schäden durch nicht bestimmungsgemäßen Gebrauch haftet allein der Benutzer.

Allgemein anerkannte Unfallverhütungsvorschriften und beigelegte Sicherheitshinweise müssen beachtet werden.

3. Allgemeine Sicherheitshinweise



Beachten Sie die mit diesem Symbol gekennzeichneten Textstellen zu Ihrem eigenen Schutz und zum Schutz Ihres Elektrowerkzeugs!



WARNUNG – Zur Verringerung eines Verletzungsrisikos Betriebsanleitung lesen.



WARNUNG Lesen Sie alle Sicherheitshinweise und Anweisungen. *Versäumnisse bei der Einhaltung der Sicherheitshinweise und Anweisungen können elektrischen Schlag, Brand und/oder schwere Verletzungen verursachen.*

Bewahren Sie alle Sicherheitshinweise und Anweisungen für die Zukunft auf.

Geben Sie Ihr Elektrowerkzeug nur zusammen mit diesen Dokumenten weiter.

4. Spezielle Sicherheitshinweise

Tragen Sie Gehörschutz bei der Benutzung von Schlagbohrmaschinen (Maschinen mit der Bezeichnung SB...). Die Einwirkung von Lärm kann Hörverlust bewirken.

Halten Sie das Gerät an den isolierten Griffflächen, wenn Sie Arbeiten ausführen, bei denen das Einsatzwerkzeug verborgene Stromleitungen treffen kann. Der Kontakt mit einer spannungsführenden Leitung kann auch metallene Geräteteile unter Spannung setzen und zu einem elektrischen Schlag führen.

Überzeugen Sie sich, dass sich an der Stelle, die bearbeitet werden soll, **keine Strom-, Wasser-**

oder Gasleitungen befinden (z.B. mit Hilfe eines Metallsuchgerätes).



Aus defekten Li-Ion-Akkupacks kann eine leicht saure, brennbare Flüssigkeit austreten!



Falls Akkufflüssigkeit austritt und mit der Haut in Berührung kommt, spülen Sie sofort mit reichlich Wasser. Falls Akkufflüssigkeit in Ihre Augen gelangt, waschen Sie sie mit sauberem Wasser aus und begeben Sie sich unverzüglich in ärztliche Behandlung!



Akkupacks vor Nässe schützen!



Keine defekten oder deformierten Akkupacks verwenden!



Akkupacks nicht dem Feuer aussetzen!



Akkupacks nicht öffnen!

Kontakte der Akkupacks nicht berühren oder kurzschließen!

Bei einer defekten Maschine den Akkupack aus der Maschine nehmen.

Akkupack aus der Maschine entnehmen, bevor irgendeine Einstellung oder Wartung vorgenommen wird.

Vergewissern Sie sich, dass die Maschine beim Einstecken des Akkupacks ausgeschaltet ist.

Nicht an das sich drehende Werkzeug fassen!

Späne und Ähnliches nur bei Stillstand der Maschine entfernen.

Sichern Sie das Werkstück gegen Verschieben oder Mitdrehen (z.B. durch Festspannen mit Schraubzwingen).

LED-Leuchte (10): LED-Strahlung nicht direkt mit optischen Instrumenten betrachten.

Staubbelastung reduzieren:



Partikel, die beim Arbeiten mit dieser Maschine entstehen, können Stoffe enthalten, die Krebs, allergische Reaktionen, Atemwegserkrankungen, Geburtsfehler oder andere Fortpflanzungsschäden verursachen können. Einige Beispiele dieser Stoffe sind: Blei (in bleihaltigem Anstrich), mineralischer Staub (aus Mauersteinen, Beton o. ä.), Zusatzstoffe zur Holzbehandlung (Chromat, Holzschutzmittel), einige Holzarten (wie Eichen- oder Buchenstaub), Metalle, Asbest.

Das Risiko ist abhängig davon, wie lange der Benutzer oder in der Nähe befindliche Personen der Belastung ausgesetzt sind. Lassen Sie Partikel nicht in den Körper gelangen. Um die Belastung mit diesen Stoffen zu reduzieren: Sorgen Sie für gute Belüftung des Arbeitsplatzes und tragen Sie geeignete Schutzausrüstung, wie z.B. Atemschutzmasken, die in der Lage sind, die mikroskopisch kleinen Partikel zu filtern.

de DEUTSCH

Beachten Sie die für Ihr Material, Personal, Anwendungsfall und Einsatzort geltenden Richtlinien (z.B. Arbeitsschutzbestimmungen, Entsorgung).

Erfassen Sie die entstehenden Partikel am Entstehungsort, vermeiden Sie Ablagerungen im Umfeld.

Verwenden Sie für spezielle Arbeiten geeignetes Zubehör. Dadurch gelangen weniger Partikel unkontrolliert in die Umgebung.

Verwenden Sie eine geeignete Staubabsaugung.

Verringern Sie die Staubbelastung indem Sie:

- die austretenden Partikel und den Abluftstrom der Maschine nicht auf sich, oder in der Nähe befindliche Personen oder auf abgelagerten Staub richten,
- eine Absauganlage und/oder einen Luftreiniger einsetzen,
- den Arbeitsplatz gut lüften und durch saugen sauber halten. Fegen oder blasen wirbelt Staub auf.
- Saugen oder waschen Sie Schutzkleidung. Nicht ausblasen, schlagen oder bürsten.

Transport von Li-Ion-Akkupacks:

Der Versand von Li-Ion Akkupacks unterliegt dem Gefahrgutrecht (UN 3480 und UN 3481). Klären Sie beim Versand von Li-Ion Akkupacks die aktuell gültigen Vorschriften. Informieren sie sich ggfs. bei ihrem Transportunternehmen. Zertifizierte Verpackung ist bei Metabo erhältlich.

Versenden Sie Akkupacks nur wenn das Gehäuse unbeschädigt ist und keine Flüssigkeit austritt. Zum Versenden den Akkupack aus der Maschine nehmen. Die Kontakte gegen Kurzschluss sichern (z. B. mit Klebeband isolieren).

5. Überblick

Siehe Seite 2.

- 1 Bohrfutter / Bohrfutterhülse*
- 2 Einstellhülse (Drehmomentbegrenzung, maximales Drehmoment) *
- 3 Einstellhülse (Schrauben, Bohren, Schlagbohren) *
- 4 Einstellhülse (Drehmomentbegrenzung) *
- 5 Schaltschieber (1./2. Gang)
- 6 Gürtelhaken
- 7 Drehrichtungsumschalter (Drehrichtungseinstellung, Transportsicherung)
- 8 Schalterdrücker
- 9 Handgriff
- 10 LED-Leuchte
- 11 Akkupack-Entriegelung
- 12 Akkupack *
- 13 Kapazitäts- und Signalanzeige *
- 14 Taste der Kapazitätsanzeige *

* ausstattungsabhängig

6. Benutzung

6.1 Multifunktionales Überwachungssystem der Maschine

 Schaltet sich die Maschine selbstständig aus, dann hat die Elektronik den Selbstschutz-Modus aktiviert. Es ertönt ein Warnsignal (Dauerpiepsen). Dieses geht nach max. 30 Sekunden oder nach Loslassen des Schalterdrückers (8) aus.

 Trotz dieser Schutzfunktion kann bei bestimmten Anwendungen eine Überlastung und als Folge dessen eine Beschädigung der Maschine auftreten.

Ursachen und Abhilfe:

1. **Akkupack fast leer** (Die Elektronik schützt den Akkupack vor Schaden durch Tiefentladung). Blinkt eine LED-Leuchte (13), ist der Akkupack fast leer. Ggf. Taste (14) drücken und den Ladezustand an den LED-Leuchten (13) prüfen. Ist der Akkupack fast leer, muss er wieder aufgeladen werden!

2. Länger andauernde Überlastung der Maschine führt zur **Temperaturabschaltung**.

Lassen sie Maschine oder Akkupack abkühlen.

Hinweis: Die Maschine kühlt schneller ab, wenn man sie im Leerlauf laufen lässt.

3. Bei **zu hoher Stromstärke** (wie sie z.B. bei einer länger andauernden Blockierung auftritt) wird die Maschine abgeschaltet.

Maschine am Schalterdrücker (8) ausschalten. Danach normal weiterarbeiten. Vermeiden sie weitere Blockierungen.

6.2 Akkupack

Vor der Benutzung den Akkupack aufladen.

Laden Sie den Akkupack bei Leistungsabfall wieder auf.

Die optimale Aufbewahrungstemperatur liegt zwischen 10°C und 30°C.

Bei Li-Ion-Akkupacks mit Kapazitäts- und Signalanzeige (13) (ausstattungsabhängig):

- Taste (14) drücken und der Ladezustand wird durch die LED-Leuchten angezeigt.
- Blinkt eine LED-Leuchte, ist der Akkupack fast leer und muss wieder aufgeladen werden.

Akkupack entnehmen, einsetzen

Entnehmen: Taste zur Akkupack-Entriegelung (11) drücken und Akkupack (12) nach vorne herausziehen.

Einsetzen: Akkupack (12) bis zum Einrasten aufschieben.

6.3 Drehrichtung, Transportsicherung (Einschaltsperre) einstellen

 Drehrichtungsumschalter (7) nur bei Stillstand des Motors betätigen!

Drehrichtungsumschalter (Drehrichtungseinstellung, Transportsicherung) (7) betätigen.

Siehe Seite 2:

R = Rechtslauf eingestellt

L = Linkslauf eingestellt

0 = Mittelstellung: Transportsicherung (Einschaltsperr) eingestellt

6.4 Getriebestufe wählen

1

1. Gang (niedrige Drehzahl, besonders hohes Drehmoment, vorzugsweise zum Schrauben)

2

2. Gang (hohe Drehzahl, vorzugsweise zum Bohren)

6.5 Drehmomentbegrenzung, Schrauben, Bohren, Schlagbohren einstellen

Maschinen mit der Bezeichnung BS...:

1...20 = **Drehmoment** (mit Drehmomentbegrenzung) durch Drehen von Hülse (2) einstellen - auch Zwischenstellungen sind möglich.

 = **Bohren** durch Drehen von Hülse (2) einstellen (max. Drehmoment, ohne Drehmomentbegrenzung)

Um eine Motorüberlastung zu vermeiden, die Spindel nicht blockieren.

Maschinen mit der Bezeichnung SB...:

 = **Schrauben** durch Drehen von Hülse (3) einstellen
UND

das **Drehmoment** (mit Drehmomentbegrenzung) durch Drehen von Hülse (4) einstellen - auch Zwischenstellungen sind möglich.

 = **Bohren** durch Drehen von Hülse (3) einstellen (max. Drehmoment, ohne Drehmomentbegrenzung)

Um eine Motorüberlastung zu vermeiden, die Spindel nicht blockieren.

 = **Schlagbohren** durch Drehen von Hülse (3) einstellen (max. Drehmoment, ohne Drehmomentbegrenzung)

Um eine Motorüberlastung zu vermeiden, die Spindel nicht blockieren.

6.6 Einsatzwerkzeug wechseln

Bohrfutter öffnen:

Bohrfutterhülse (1) im Uhrzeigersinn drehen.

Einsatzwerkzeug spannen:

Bohrfutter öffnen und Werkzeug so tief wie möglich einsetzen. Bohrfutterhülse (1) gegen den Uhrzeigersinn drehen, bis das Werkzeug fest gespannt ist. Bei weichem Werkzeugschaft muss eventuell nach kurzer Bohrzeit nachgespannt werden.

6.7 Elektrowerkzeug ein-, ausschalten, Drehzahl einstellen

Zum Einschalten der Maschine Schalldrücker (8) drücken. Die Drehzahl kann am Schalldrücker durch Eindrücken verändert werden.

6.8 Bohrfutter mit Schnellwechselsystem Quick (bei BS 18 Quick, BS 14.4 Quick)

Abnehmen: Siehe Seite 2, Abb. A. Verriegelungsring nach vorne schieben (a) und Bohrfutter nach vorne abziehen (b).

Anbringen: Verriegelungsring nach vorne schieben und Bohrfutter bis zum Anschlag auf die Bohrspindel aufschieben.

6.9 Bohrfutter (bei BS 14.4, BS 18, SB 18)

Siehe Seite 2, Abb. B.

Sicherungsschraube herausdrehen. Achtung Linksgewinde!

Bohrfutter durch einen leichten Schlag mit einem Gummihammer auf einen eingespannten Sechskantschlüssel lösen und abschrauben.

Das Anschrauben erfolgt sinngemäß in umgekehrter Reihenfolge

7. Zubehör

Verwenden Sie nur original Metabo- oder CAS- (Cordless Alliance System) Akkupacks und Zubehör.

Siehe Seite 4.

Verwenden Sie nur Zubehör, das die in dieser Betriebsanleitung angegebenen Anforderungen und Kenndaten erfüllt.

A Schnellspann-Bohrfutter.

B Akkupacks verschiedener Kapazitäten. Kaufen Sie nur Akkupacks mit der zu Ihrem Elektrowerkzeug passenden Spannung.

C Winkel-Schraubvorsatz

D Ladegerät

E Bithalter mit Schnellwechselsystem Quick

F Bit-Box

Zubehör-Komplettprogramm siehe www.metabo.com oder Katalog.

8. Reparatur



Reparaturen an Elektrowerkzeugen dürfen nur durch eine Elektrofachkraft ausgeführt werden!

Mit reparaturbedürftigen Metabo Elektrowerkzeugen wenden Sie sich bitte an Ihre Metabo-Vertretung. Adressen siehe www.metabo.com.

Ersatzteillisten können Sie unter www.metabo.com herunterladen.

9. Umweltschutz

Befolgen Sie nationale Vorschriften zu umweltgerechter Entsorgung und zum Recycling ausgedienter Maschinen, Verpackungen und Zubehör.

Akkupacks dürfen nicht mit dem Hausmüll entsorgt werden! Geben Sie defekte oder verbrauchte Akkupacks an den Metabo-Händler zurück!

Akkupacks nicht ins Wasser werfen.

de DEUTSCH



Schützen Sie die Umwelt und werfen Sie Elektrowerkzeuge und Akkupacks nicht in den Hausmüll. Befolgen Sie nationale Vorschriften zu getrennter Sammlung und zum Recycling ausgedienter Maschinen, Verpackungen und Zubehör.

Vor dem Entsorgen den Akkupack im Elektrowerkzeug entladen. Die Kontakte gegen Kurzschluss sichern (z. B. mit Klebeband isolieren).

Beim Arbeiten kann der Geräuschpegel 80 dB(A) überschreiten.



Gehörschutz tragen!

10. Technische Daten

Erläuterungen zu den Angaben auf Seite 3.

Änderungen im Sinne des technischen Fortschritts vorbehalten.

U = Spannung des Akkupacks
n = Leerlaufdrehzahl

Anziehmoment beim Schrauben:

M_A = weicher Schraubfall (Holz)
M_B = harter Schraubfall (Metall)
M_C = Anziehmoment einstellbar (mit Drehmomentbegrenzung)

Max. Bohrerdurchmesser:

D_{1 max} = in Stahl
D_{2 max} = in Weichholz
D_{3 max} = in Mauerwerk

s = max. Schlagzahl
m = Gewicht (mit Akkupack)
G = Spindelgewinde

Messwerte ermittelt gemäß EN 60745.

=== Gleichstrom

Die angegebenen technischen Daten sind toleranzbehaftet (entsprechend den jeweils gültigen Standards).



Emissionswerte

Diese Werte ermöglichen die Abschätzung der Emissionen des Elektrowerkzeugs und den Vergleich verschiedener Elektrowerkzeuge. Je nach Einsatzbedingung, Zustand des Elektrowerkzeuges oder der Einsatzwerkzeuge kann die tatsächliche Belastung höher oder geringer ausfallen. Berücksichtigen Sie zur Abschätzung Arbeitspausen und Phasen geringerer Belastung. Legen Sie aufgrund entsprechend angepasster Schätzwerte Schutzmaßnahmen für den Anwender fest, z.B. organisatorische Maßnahmen.

Schwingungsgesamtwert (Vektorsumme dreier Richtungen) ermittelt entsprechend EN 60745:

a_{h, ID} = Schwingungsemissionswert (Schlagbohren in Beton)
a_{h, D} = Schwingungsemissionswert (Bohren in Metall)
a_{h, S} = Schwingungsemissionswert (Schrauben ohne Schlag)
K_{h, ...} = Unsicherheit (Schwingung)

Typische A-bewertete Schallpegel:

L_{pA} = Schalldruckpegel
L_{WA} = Schalleistungspegel
K_{pA}, K_{WA} = Unsicherheit (Schallpegel)

Original Instructions

1. Declaration of Conformity

We, being solely responsible: Hereby declare that these cordless drills/screwdrivers and impact drills, identified by type and serial number *1), meet all relevant requirements of directives *2) and standards *3). Technical documents for *4) - see page 3.

2. Specified Use

The drills and impact drills are suitable for drilling in metal, wood, plastic and similar materials, and also for screw driving and thread tapping.

The impact drills are also suited for drilling in masonry, brickwork and stone.

The user bears sole responsibility for any damage caused by inappropriate use.

Generally accepted accident prevention regulations and the enclosed safety information must be observed.

3. General Safety Instructions



For your own protection and for the protection of your power tool, pay attention to all parts of the text that are marked with this symbol!



WARNING – Reading the operating instructions will reduce the risk of injury.



WARNING Read all safety warnings and instructions. *Failure to follow all safety warnings and instructions may result in electric shock, fire and/or serious injury.*

Keep all safety instructions and information for future reference.

Pass on your power tool only together with these documents.

4. Special Safety Instructions

Wear ear protectors with impact drills (machines with the designation SB). Exposure to noise can cause hearing loss.

Hold power tool by insulated gripping surfaces, when performing an operation where the cutting accessory may contact hidden wiring. A cutting accessory contacting a "live" wire may make exposed metal parts of the power tool "live" and could give the operator an electric shock.

Ensure that the place where you wish to work is free of **power cables, gas lines or water pipes** (e.g. check using a metal detector).



A slightly acidic, flammable fluid may leak from defective Li-ion battery packs!



If battery fluid leaks out and comes into contact with your skin, rinse immediately

with plenty of water. If battery fluid leaks out and comes into contact with your eyes, wash them with clean water and seek medical attention immediately!



Protect battery packs from water and moisture!

Do not use faulty or deformed battery packs!



Do not expose battery packs to fire!

Do not open battery packs!

Do not touch contacts or short-circuit battery packs! If the machine is defective, remove the battery pack from the machine.

Remove the battery pack from the machine before any adjustment or maintenance is carried out.

Before fitting the battery pack, make sure that the machine is switched off.

Keep hands away from the rotating tool!

Remove chips and similar material only with the machine at a standstill.

Secure the workpiece to prevent slipping or rotation (e.g. by securing with screw clamps).

LED lights (10): Do not observe the LED radiation directly with optical instruments.

Reducing dust exposure:



Some of the particles generated using this power tool may contain substances known to cause cancer, allergic reactions, respiratory diseases, birth defects or other reproductive harm. Some examples of these substances are: lead (from lead-based paints), crystalline silica (from bricks cement, etc.), additives for wood treatment (chromate, wood preservative), some types of wood (like oak and beech dust), metals, asbestos. The risk from exposure to such substances will depend on how long the user or nearby persons are being exposed.

Do not let particles enter the body.

To reduce exposure to these substances: work in a well ventilated area and wear protective equipment, such as dust masks that are specially designed to filter out microscopic particles.

Observe the relevant guidelines for your material, staff, application and place of application (e.g. occupational health and safety regulations, disposal).

Collect the generated particles at the source, avoid deposits in the surrounding area.

Use suitable accessories for special work. In this way, fewer particles enter the environment in an uncontrolled manner.

Use a suitable extraction unit.

Reduce dust exposure with the following measures:

- Do not direct the escaping particles and the exhaust air stream at yourself or nearby persons or on dust deposits.

- Use an extraction unit and/or air purifiers.
- Ensure good ventilation of the workplace and keep it clean using a vacuum cleaner. Sweeping or blowing stirs up dust.
- Vacuum or wash protective clothing. Do not blow, beat or brush.

Transport of li-ion battery packs:

The shipping of li-ion battery pack is subject to laws related to the carriage of hazardous goods (UN 3480 and UN 3481). Inform yourself of the currently valid specifications when shipping li-ion battery packs. If necessary, consult your freight forwarder. Certified packaging is available from Metabo.

Only send the battery pack if the housing is intact and no fluid is leaking. Remove the battery pack from the machine for sending. Prevent the contacts from short-circuiting (e.g. by protecting them with adhesive tape).

5. Overview

See page 2.

- 1 Drill chuck / drill chuck sleeve*
 - 2 Adjusting sleeve (torque control, maximum torque) *
 - 3 Adjusting sleeve (screw driving, drilling, impact drilling) *
 - 4 Adjusting sleeve (torque limitation) *
 - 5 Slide-switch (1st/2nd gear)
 - 6 Belt hook
 - 7 Rotation selector switch (direction of rotation setting, transporting safety device)
 - 8 Trigger switch
 - 9 Handle
 - 10 LED lights
 - 11 Battery pack release button
 - 12 Battery pack *
 - 13 Capacity and signal indicator *
 - 14 Capacity indicator button *
- *equipment-specific

6. Use

6.1 Multifunctional monitoring system of the machine

 If the machine switches off automatically, the machine electronics have activated automatic protection mode. A warning signal sounds (continuous beeping). The beeping stops after a maximum of 30 seconds or when the trigger (8) is released.

 In spite of this protective function, overloading is still possible with certain applications and can result in damage to the machine.

Causes and remedies:

1. **Battery pack almost flat** (the electronics prevent the battery pack from discharging totally and avoid irreparable damage).

If one LED (13) is flashing, the battery pack is almost flat. If necessary, press the button (14) and check the LEDs (13) to see the charge level. If the battery pack is almost flat, it must be recharged!

2. Long continuous overloading of the machine will activate the **temperature cut-out**.

Leave the machine or battery pack to cool.

Note: The machine will cool more quickly if you operate it at idling speed.

3. If the **current is too high** (for example, if the machine seizes continuously for long periods), the machine switches off.

Switch off the machine at the trigger switch (8). Then continue working as normal. Try to prevent the machine from seizing.

6.2 Battery pack

Charge the battery pack before use.

If performance diminishes, recharge the battery pack.

The ideal storage temperature is between 10°C and 30°C.

In case of Li-Ion battery packs with capacity and signal display (13) (equipment-specific):

- Press the button (14), the LEDs indicate the charge level.
- If one LED is flashing, the battery pack is almost flat and must be recharged.

Removing and inserting the battery pack

Removal: Press the battery pack release button (11) and pull the battery pack (12) **forwards**.

Insertion: Slide the battery pack (12) in until it engages.

6.3 Setting the direction of rotation, engaging the transporting safety device (switch-on lock)

 Do not activate rotation selector switch (7) unless the motor has completely stopped!

Actuate the rotation selector switch (direction of rotation setting, transporting safety device) (7).

See page 2:

- R** = Clockwise setting
- L** = Counter-clockwise setting
- 0** = middle position: transportation safety device (Switch-on lock) set

6.4 Selecting gear stage

- 1 1. gear (low speed, particularly high torque, preferable for screwing)
- 2 2. gear (high speed, preferable for drilling)

6.5 Set torque limitation, screw driving, drilling, impact drill



Machines with the designation BS...

- 1...20= Set **torque** (with torque limitation) by

turning the sleeve (2) - intermediate settings are also possible.

-  = Set **drilling** by turning the sleeve (2) (max. torque, without torque limitation)
To avoid overloading the motor, do not jam the spindle.

Machines with the designation SB...:

-  = Set **screw driving** by turning the sleeve (3)
AND
set the **torque** (with torque limitation) by turning the sleeve (4) - intermediate settings are also possible.
-  = Set **drilling** by turning the sleeve (3) (max. torque, without torque limitation)
To avoid overloading the motor, do not jam the spindle.
-  = Set **impact drilling** by turning the sleeve (3) (max. torque, without torque limitation)
To avoid overloading the motor, do not jam the spindle.

6.6 Change accessory

Opening the drill chuck:

Turn the drill chuck sleeve (1) clockwise.

Clamping the tool:

Open the drill chuck and insert the tool as far as possible. Turn the drill chuck sleeve (1) in clockwise direction until the tool is clamped securely. With a soft tool shank, retightening may be required after a short drilling period.

6.7 Switching power tool on/off, setting speed

Press the trigger switch (8) to switch on the machine. Press in the trigger to increase the rotational speed.

6.8 Drill chuck with "Quick" change system (for BS 18 Quick, BS 14.4 Quick)

Removal: See page 2, fig. A. Push the interlocking ring forward (a) and pull off the drill chuck (b).

Mounting: Push the interlock ring forward and move the chuck as far as the limit stop on the drill spindle.

6.9 Drill chuck (for BS 14.4, BS 18, SB 18)

See page 2, fig. B.

Undo the locking screw. Caution left-handed thread!

Clamp an Allen key in the chuck and strike lightly with a rubber hammer to loosen, then unscrew.

Employ the same procedure when attaching the chuck, except in reverse order.

7. Accessories

Use only original Metabo or CAS (Cordless Alliance System) battery packs and accessories.

See page 4.

Only use accessories which fulfil the requirements and specifications listed in these operating instructions.

- A Quick clamping chuck.
- B Battery packs with different capacities. Only use battery packs with voltage suitable for your power tool.
- C Angle screwdriver attachment.
- D Battery charger
- E Bit holder with Quick replacement system
- F Bit box

For a complete range of accessories, see www.metabo.com or the catalogue.

8. Repairs

 Repairs to electrical tools must **ONLY** be carried out by qualified electricians!

Contact your local Metabo representative if you have Metabo power tools requiring repairs. See www.metabo.com for addresses.

You can download a list of spare parts from www.metabo.com.

9. Environmental Protection

Observe national regulations on environmentally compatible disposal and on the recycling of disused machines, packaging and accessories.

Battery packs may not be disposed of with regular waste. Return faulty or used battery packs to your Metabo dealer!

Do not allow battery packs to come into contact with water!

 Protect the environment, and do not dispose of power tools and battery packs with household waste. Observe national regulations on separated collection and recycling of disused machines, packaging and accessories.

Before disposal, discharge the battery pack in the power tool. Prevent the contacts from short-circuiting (e. g. by protecting them with adhesive tape).

10. Technical Specifications

Explanatory notes on the specifications on page 3.

Changes due to technological progress reserved.

U = Voltage of battery pack
n = No-load speed

Tightening torque for screwing:

M_A = soft screwing application (wood)
M_B = hard screwing application (metal)
M_C = adjustable torque (with torque control)

Max. drill diameter:

D_{1 max} = in steel
D_{2 max} = in softwood
D_{3 max} = in masonry

s = max. impact rate
m = weight (with battery pack)

en ENGLISH

G = spindle thread

Measured values determined in conformity with EN 60745.

=== Direct current

The technical specifications quoted are subject to tolerances (in compliance with the relevant valid standards).



Emission values

Using these values, you can estimate the emissions from this power tool and compare these with the values emitted by other power tools. The actual values may be higher or lower, depending on the particular application and the condition of the tool or power tool. In estimating the values, you should also include work breaks and periods of low use. Based on the estimated emission values, specify protective measures for the user - for example, any organisational steps that must be put in place.

Vibration total value (vector sum of three directions) determined in accordance with EN 60745:

$a_{h, ID}$ = Vibration emission value (impact drilling into concrete)

$a_{h, D}$ = Vibration emission value (drilling into metal)

$a_{h, S}$ = Vibration emission level (screwing without impact)

$K_{h, ...}$ = Uncertainty (vibration)

Typical A-effective perceived sound levels:

L_{pA} = Sound pressure level

L_{WA} = Acoustic power level

K_{pA}, K_{WA} = Uncertainty (noise level)

During operation the noise level can exceed 80 dB(A).



Wear ear protectors!

Notice originale

1. Déclaration de conformité

Nous déclarons sous notre seule responsabilité, que ces perceuses-visseuses et perceuses à percussion sans fil, identifiées par le type et le numéro de série *1), sont conformes à toutes les prescriptions applicables des directives *2) et normes *3). Documents techniques pour *4) - voir page 3.

2. Utilisation conforme

Les perceuses et perceuses à percussion conviennent pour les travaux de perçage sans percussion sur métaux, bois, plastique et matériaux assimilés, ainsi que pour le vissage et le taraudage.

Les perceuses à percussion sont également conçues pour le perçage à percussion dans la maçonnerie, les briques et les pierres.

L'utilisateur est entièrement responsable de tous les dommages résultant d'une utilisation non conforme.

Il est impératif de respecter les consignes générales de prévention contre les accidents ainsi que les consignes de sécurité ci-jointes.

3. Consignes générales de sécurité



Dans l'intérêt de votre propre sécurité et afin de protéger votre outil électrique, respectez les passages de texte marqués de ce symbole !



AVERTISSEMENT – Lire la notice d'utilisation afin d'éviter tout risque de blessure.



AVERTISSEMENT – Lire toutes les consignes de sécurité et les instructions.

Le non-respect des consignes de sécurité et des instructions peut être à l'origine d'un choc électrique, d'un incendie et/ou de blessures graves.

Conservez toutes les consignes de sécurité et instructions pour une utilisation ultérieure.

Remettez votre outil électrique uniquement accompagné de ces documents.

4. Consignes de sécurité particulières

Porter une protection auditive lors de l'utilisation d'une perceuse à percussion (pour les machines avec une désignation en SB...). Le bruit est susceptible de provoquer une perte de capacité auditive.

Lors de travaux où l'outil risque de rencontrer des câbles électriques non apparents, tenez la machine par les côtés isolés des poignées. Le contact avec un conducteur sous tension peut mettre les parties métalliques accessibles de l'outil

sous tension et pourrait infliger un choc électrique à l'opérateur.

Vérifiez que l'endroit où vous allez intervenir ne comporte **aucune conduite électrique, d'eau ou de gaz** (par ex. à l'aide d'un détecteur de métal).



Une batterie Li-Ion défectueuse peut occasionner une fuite de liquide légèrement acide et inflammable !



En cas de fuite d'acide de batterie et de contact avec la peau, rincez immédiatement et abondamment à l'eau. En cas de projection dans les yeux, lavez-les à l'eau propre et consultez immédiatement un médecin !



Protégez les batteries de l'humidité !



N'utilisez pas de batteries défectueuses ou déformées !



N'exposez pas les batteries au feu !

N'ouvrez pas les batteries !

Ne touchez ni court-circuitez jamais entre eux les contacts d'une batterie.

Si la machine est défectueuse, retirer la batterie de la machine.

Sortez la batterie de la machine avant d'effectuer la maintenance ou un réglage quelconque.

Assurez-vous que la machine est débranchée avant d'installer la batterie.

Ne touchez pas l'outil lorsqu'il est en marche !

Éliminez uniquement les sciures de bois et autres lorsque la machine est à l'arrêt.

Empêchez la pièce de se déplacer ou de tourner (par ex. en la serrant à l'aide de serre-joints à serrage à vis).

Lampe à LED (10) : ne pas regarder directement dans le faisceau de la LED avec des instruments optiques.

Réduction de la pollution due aux poussières :



Certaines poussières produites par le ponçage électrique, le sciage, le meulage, le perçage et d'autres activités de construction contiennent des agents chimiques qui causent des cancers, des anomalies congénitales ou d'autres dangers pour la reproduction. Parmi ces substances on trouve : le plomb (dans les enduits contenant du plomb), la poussière minérale (dans les briques, le béton, etc.), les additifs pour le traitement du bois (chromate, produits de protection du bois), quelques variétés de bois (comme la poussière de chêne et de hêtre), les métaux, l'amiante.

Les conséquences de telles expositions dépendent de la durée et de la proximité d'exposition de l'utilisateur.

Il est souhaitable que le corps n'absorbe pas ces particules.

Pour réduire votre exposition à ces agents chimiques, travaillez dans un endroit bien ventilé et utilisez des équipements de protection agréés, tels que les masques de protection contre la poussière qui sont conçus spécialement pour filtrer les particules microscopiques.

Respectez les directives applicables au matériau, au personnel, à l'application et au lieu d'utilisation (p. ex. directives en matière de protection au travail, élimination des déchets).

Collectez les particules émises sur le lieu d'émission et évitez les dépôts dans l'environnement.

Utilisez des accessoires adaptés pour les travaux spécifiques. Cela permet d'éviter l'émission incontrôlée de particules dans l'environnement.

Utilisez un système d'aspiration des poussières adapté.

Réduisez la pollution due aux poussières en :

- évitant d'orienter les particules sortantes et l'air d'échappement de la machine vers vous ou vers des personnes se trouvant à proximité ou vers des dépôts de poussière,
- utilisant un système d'aspiration et/ou un purificateur d'air,
- aérant convenablement le lieu de travail et en l'aspirant pour le maintenir propre. Balayer ou souffler les poussières les fait tourbillonner.
- Aspirez ou lavez les vêtements de protection. Ne pas les souffler, les battre ni les broser.

Transport de batteries Li-Ion :

L'expédition de batteries Li-Ion est soumise à la législation sur les produits dangereux (UN 3480 et UN 3481). Lors de l'envoi de batteries Li-Ion, clarifiez les prescriptions actuellement valables. Le cas échéant, veuillez vous renseigner auprès de votre transporteur. Un emballage certifié est disponible chez Metabo.

Envoyez uniquement des batteries dont le boîtier est intact et qui ne présentent pas de fuite. Pour l'envoi, sortez la batterie de l'outil. Protégez les contacts de tout court-circuit (par exemple les isoler à l'aide de ruban adhésif).

5. Vue d'ensemble

Voir page 2.

- 1 Mandrin / douille de mandrin*
- 2 Douille de réglage (limitation du couple, couple maximal) *
- 3 Douille de réglage (vissage, perçage, perçage à percussion) *
- 4 Douille de réglage (limitation du couple de rotation) *
- 5 Interrupteur coulissant (1ère/2ème vitesse)
- 6 Crochet de ceinture
- 7 Inverseur de sens de rotation (réglage du sens de rotation, sécurité du transport)
- 8 Gâchette
- 9 Poignée
- 10 Voyant LED
- 11 Déverrouillage du bloc batterie

- 12 Batterie *
 - 13 Indicateur de capacité et de signalisation *
 - 14 Touche de l'indicateur de capacité *
- * en fonction de l'équipement

6. Utilisation

6.1 Système de surveillance multifonction de la machine

 Si la machine s'arrête toute seule, le système électronique active le mode autoprotection. Un signal d'avertissement retentit (bip continu) Il s'arrête max. après 30 secondes ou une fois la gâchette (8) relâchée.

 Malgré cette fonction de protection, certaines applications peuvent entraîner une surcharge ce qui peut endommager la machine.

Causes et solutions :

1. **Batterie presque vide** (le système électronique protège la batterie de tout dommage dû à la décharge totale).
Si un voyant LED (13) clignote, cela signifie que la batterie est presque vide. Le cas échéant, appuyez sur la touche (14) et vérifiez l'état de charge à l'aide des voyants LED (13). Lorsque la batterie est presque vide, elle doit être rechargée !
2. Une surcharge trop longue de la machine entraîne **l'arrêt automatique pour cause de surchauffe**.
Laissez la machine ou la batterie refroidir.
Remarque : la machine refroidit plus rapidement lorsqu'elle tourne à vide.
3. L'outil s'arrête lorsqu'il est soumis à une **troupe grande intensité de courant** (comme c'est le cas par exemple lors d'un blocage d'une certaine durée).
Arrêtez l'outil à l'aide de la gâchette (8). Ensuite, reprenez le travail normalement. Évitez tout autre blocage.

6.2 Batterie

Chargez la batterie avant l'utilisation.

En cas de baisse de puissance, rechargez la batterie.

La température de stockage optimale se situe entre 10 °C et 30 °C.

Pour les batteries Li-Ion avec indicateur de capacité et de signal (13) (en fonction de l'équipement) :

- appuyez sur la touche (14) pour afficher l'état de charge par le biais des voyants LED.
- Si un voyant LED clignote, la batterie est presque épuisée et doit être rechargée.

Retrait et mise en place de la batterie

Retrait : appuyez sur le bouton de déverrouillage de la batterie (11) et retirez la batterie (12) **vers l'avant**.

Insertion : insérez la batterie (12) jusqu'à ce qu'elle s'encliquète.

6.3 Réglage du sens de rotation, de la sécurité de transport (protection contre tout enclenchement intempestif)



Uniquement actionner l'inverseur de sens de rotation (7) lorsque le moteur est arrêté !

Actionner l'inverseur de sens de rotation (réglage du sens de rotation, sécurité de transport) (7).

Voir page 2 :

- R = Réglé sur sens de rotation à droite
- L = Réglé sur sens de rotation à gauche
- 0 = position centrale : sécurité de transport réglée (empêchant le démarrage intempestif)

6.4 Sélection du rapport de transmission



- 1 1ère Vitesse (vitesse réduite, couple de rotation particulièrement élevé, de préférence pour le vissage)
- 2 2e vitesse (vitesse élevée, de préférence pour le perçage)

6.5 Régler la limitation du couple de rotation, le vissage, le perçage, le perçage à percussion

Machines avec la désignation en BS... :

- 1...20 = **réglé le couple de rotation** (avec limitation du couple de rotation) en tournant la douille (2) - des positions intermédiaires sont également possibles.
-  = **réglé le perçage** en tournant la douille (2) (couple de rotation max., sans limitation du couple de rotation)
Afin d'éviter une surcharge du moteur, ne bloquez pas la broche.

Machines avec la désignation en SB... :

-  = **réglé le vissage** en tournant la douille (3)
ET
réglé le **couple de rotation** (avec limitation du couple de rotation) en tournant la douille (4) - des positions intermédiaires sont également possibles.
-  = **réglé le perçage** en tournant la douille (3) (couple de rotation max., sans limitation du couple de rotation)
Afin d'éviter une surcharge du moteur, ne bloquez pas la broche.
-  = **réglé le perçage à percussion** en tournant la douille (3) (couple de rotation max., sans limitation du couple de rotation)
Afin d'éviter une surcharge du moteur, ne bloquez pas la broche.

6.6 Changement d'outil

Ouvrir le mandrin :

tourner la douille du mandrin (1) dans le sens des aiguilles d'une montre.

Serrer l'outil :

ouvrir le mandrin et insérer l'outil aussi profondément que possible. Tourner la douille du mandrin (1) dans le sens des aiguilles d'une montre jusqu'à ce que l'outil soit correctement fixé. En cas de queue d'outil souple, il faudra éventuellement resserrer après avoir effectué de courts travaux de perçage.

6.7 Mise en marche/arrêt de l'outil, réglage de la vitesse

Pour mettre la machine en marche, appuyer sur la gâchette (8). La vitesse peut être modifiée par une pression de la gâchette.

6.8 Mandrin avec système de changement rapide Quick (pour BS 18 Quick, BS 14.4 Quick)

Retrait : voir page 2, fig. A. Glisser la bague de verrouillage vers l'avant (a) et retirer le mandrin par l'avant (b).

Fixation : glisser la bague de verrouillage vers l'avant et glisser le mandrin sur la broche de perçage jusqu'à la butée.

6.9 Mandrin (pour BS 14.4, BS 18; sb 18)

Voir page 2, fig. B.

Tourner la vis de sécurité. Attention, il s'agit d'un filetage avec pas à gauche !

Desserrer le mandrin en frappant légèrement avec un maillet en plastique sur une clé à six pans insérée dans le mandrin, puis dévisser le mandrin.

Le vissage s'effectue dans l'ordre inverse.

7. Accessoires

Utilisez uniquement des batteries et des accessoires originaux Metabo ou CAS (Cordless Alliance System).

Voir page 4.

Utilisez uniquement des accessoires qui sont conformes aux exigences et aux données caractéristiques indiquées dans la présente notice d'utilisation.

- A Mandrin à serrage rapide.
- B Batteries de différentes capacités. Acheter uniquement des batteries dont la tension correspond à celle de l'outil.
- C Renvoi d'angle
- D Chargeur
- E Porte-embout avec système de changement rapide Quick
- F Coffret d'embouts

Gamme d'accessoires complète, voir www.metabo.com ou le catalogue.

8. Réparations



Les travaux de réparation sur les outils électriques peuvent uniquement être effectués par un électricien !

Pour toute réparation sur un outil Metabo, contactez le représentant Metabo. Voir les adresses sur www.metabo.com.

Les listes des pièces détachées peuvent être téléchargées sur www.metabo.com.

9. Protection de l'environnement

Suivez les réglementations nationales concernant l'élimination écologique et le recyclage des machines, des emballages et des accessoires.

Les batteries ne doivent pas être jetées avec les ordures ménagères ! Ramenez les batteries défectueuses ou usagées à un revendeur Metabo ! Ne jetez pas les batteries dans l'eau.



Protégez l'environnement et ne jetez pas les outils électriques ou les batteries dans les ordures ménagères. Respectez les réglementations nationales concernant la collecte séparée des déchets et le recyclage des machines usagées, des emballages et des accessoires.

Avant d'éliminer l'outil électrique, déchargez sa batterie. Protégez les contacts de tout court-circuit (par exemple isolez-les à l'aide de ruban adhésif).

10. Caractéristiques techniques

Commentaires sur les indications de la page 3.

Sous réserve de modifications résultant de progrès techniques.

U = tension de la batterie
n = vitesse de rotation à vide

Couple de serrage lors du vissage :

M_A = vissage dans un matériau tendre (bois)
M_B = vissage dans un matériau dur (métal)
M_C = couple de serrage réglable (avec limitation du couple)

Diamètre max. du foret :

D_{1 max.} = dans l'acier
D_{2 max.} = dans du bois tendre
D_{3 max.} = dans la maçonnerie

s = cadence de frappe max.
m = poids (avec batterie)
G = filet de la broche

Valeurs de mesure déterminées selon NE 60745.

== Courant continu

Les caractéristiques techniques indiquées sont soumises à tolérance (selon les normes en vigueur correspondantes).



Valeurs d'émission

Ces valeurs permettent l'estimation des émissions de l'outil électrique et la comparaison entre différents outils électriques. Selon les conditions

d'utilisation, l'état de l'outil électrique ou les accessoires utilisés, la sollicitation réelle peut plus ou moins varier. Pour l'estimation, tenir compte des pauses de travail et des phases de sollicitation moindre. Définir des mesures de protection pour l'utilisateur sur la base des valeurs estimatives adaptées en conséquence, p. ex. mesures organisationnelles.

Valeur vibratoire totale (somme vectorielle tridirectionnelle) déterminée selon NE 60745 :

a_{h, ID} = valeur d'émission de vibrations (perçage avec percussions dans le béton)

a_{h, D} = valeur d'émission vibratoire (perçage dans le métal)

a_{h, S} = valeur d'émission de vibrations (vissage sans percussion)

K_{h,...} = incertitude (vibration)

Niveau sonore typique en pondération A :

L_{pA} = niveau de pression acoustique

L_{WA} = niveau de puissance acoustique

K_{pA}, K_{WA} = Incertitude (niveau sonore)

Pendant le fonctionnement, le niveau sonore peut dépasser 80 db(A).



Porter un casque antibruit !

Originele gebruiksaanwijzing

1. Conformiteitsverklaring

Wij verklaren op eigen en uitsluitende verantwoording dat: deze accu-schroefboor- en klopbormachines, geïdentificeerd door type en serienummer *1), voldoen aan alle relevante bepalingen van de richtlijnen *2) en normen *3). Technische documentatie bij *4) - zie pagina 3.

2. Beoogd gebruik

De boor- en klopbormachines zijn geschikt voor het boren zonder slag in metaal, hout, kunststof en soortgelijke materialen, en voor het schroeven en draadboren

De klopbormachines zijn bovendien geschikt voor het kloppen in metselwerk, baksteen en steen.

Alleen de gebruiker is aansprakelijk voor schade door oneigenlijk gebruik.

De algemeen erkende ongevalpreventievoorschriften en de bijgevoegde veiligheidsinstructies moeten in acht worden genomen.

3. Algemene veiligheidsinstructies



Let voor uw veiligheid en die van het elektrisch gereedschap op de passages die zijn voorzien van dit symbool!



WAARSCHUWING – Lees ter vermindering van het risico van letsel de gebruiksaanwijzing.



WAARSCHUWING Lees alle veiligheidsinstructies en aanwijzingen. Als de veiligheidsinstructies en aanwijzingen niet in acht worden genomen, kan dit een elektrische schok, brand en/of ernstig letsel tot gevolg hebben.

Bewaar alle veiligheidsinstructies en aanwijzingen goed met het oog op toekomstig gebruik.

Geef uw elektrisch gereedschap alleen met deze documenten aan anderen door.

4. Speciale veiligheidsvoorschriften

Draag oorbeschermers bij het gebruik van slagboormachines (machines met de aanduiding SB...). Lawaai kan leiden tot gehoorverlies.

Houd het apparaat vast aan de geïsoleerde greepvlakken wanneer u werkzaamheden uitvoert waarbij het inzetgereedschap verborgen stroomleidingen kan raken. Door het contact met een onder spanning staande leiding kunnen ook metalen onderdelen van het apparaat onder spanning worden gezet, met een elektrische schok als mogelijk gevolg.

Zorg er (bijv. met behulp van een metaaldetector) voor dat zich op de plaats die bewerkt moet worden, **geen stroom-, water- of gasleidingen** bevinden.



Uit defecte Li-Ion-accupacks kan een licht zure, brandbare vloeistof lekken!



Wanneer accuvloeistof eruit lekt en met de huid in aanraking komt, onmiddellijk onder stromend water afspoelen. Wanneer er accuvloeistof in uw ogen komt, was deze dan uit met schoon water en zoek onmiddellijk een arts op voor behandeling!



Accupacks tegen vocht beschermen!



Geen defecte of vervormde accupacks gebruiken!



Accupacks niet aan vuur blootstellen!

Accupacks niet openen!

Contacten van de accupacks niet aanraken of kortsluiten!

Bij een defecte machine dient u het accupack uit de machine te halen.

Accupack uit de machine nemen, voordat instel- of onderhoudswerkzaamheden uitgevoerd worden.

Verzeker u ervan dat de machine bij het insteken van het accupack uitgeschakeld is.

Neem de draaiende onderdelen van de machine niet vast!

Verwijder spaanders en dergelijke uitsluitend bij een uitgeschakelde en stilstaande machine.

Beveilig het werkstuk tegen verschuiven of draaien (bijv. door het vast te zetten met bankschroeven):

LED-lampje (10): LED-straling niet direct met optische instrumenten bekijken.

De stofbelasting verminderen:



Stofdeeltjes die tijdens het werken met deze machine ontstaan, kunnen stoffen bevatten die kanker, allergische reacties, aandoeningen aan de luchtwegen, aangeboren afwijkingen of andere voortplantingsproblemen kunnen veroorzaken. Enkele voorbeelden van dergelijke stoffen zijn: lood (in loodhoudende verf), mineraal stof (uit bakstenen, beton e.d.), additieven voor de behandeling van hout (chromaat, houtverduurzamingsmiddelen), enkele houtsoorten (zoals eiken- of beukenstof), metalen, asbest. Het risico is afhankelijk van het feit hoe lang de gebruiker of in de buurt aanwezige personen aan de stofbelasting worden blootgesteld. Deze stofdeeltjes mogen niet in het lichaam terechtkomen.

Om de belasting met deze stoffen te verminderen: Zorg voor een goede ventilatie van de werkplek en draag geschikte beschermingsmiddelen, zoals bijv. stofmaskers die in staat zijn om de microscopisch kleine stofdeeltjes uit de lucht te filteren.

nl NEDERLANDS

Neem de voor uw materiaal, personeel, toepassingsgeval en locatie geldende richtlijnen in acht (bijv. arbeidsveiligheidsbepalingen, afvalbehandeling).

Verzamel de ontstane stofdeeltjes op de plaats waar deze ontstaan, voorkom dat ze neerslaan in de omgeving.

Gebruik voor speciale werkzaamheden geschikt toebehoor. Daardoor komen slechts weinig deeltjes ongecontroleerd in de omgeving terecht.

Gebruik een geschikte stofafzuiging.

Verminder de stofbelasting door:

- de vrijkomende stofdeeltjes en de af te voeren luchtstroom van de machine niet op de gebruiker zelf of in de buurt aanwezige personen of op neergeslagen stof te richten,
- een afzuiginstallatie en/of een luchtfilter te gebruiken,
- de werkplek goed te ventileren en door te stofzuigen schoon te houden. Vegen of blazen verwelt het stof op.
- Zuig of was de beschermende kleding. Niet uitblazen, uitslaan of uitborstelen.

Transport van Li-ion-accupacks:

Op de verzending van Li-ion accupacks is het voorschrift voor het transport van gevaarlijke stoffen (UN 3480 en UN 3481) van toepassing. Informeer bij het versturen van Li-ion accupacks naar de actueel geldende voorschriften. Informeer u ook bij uw transportbedrijf. Gecertificeerde verpakking is bij Metabo verkrijgbaar.

Verstuur accupacks alleen als de behuizing onbeschadigd is en er geen vloeistof uit lekt. Voor het verzenden haalt u het accupack uit de machine. De contacten tegen kortsluiting beschermen (bijv. met tape isoleren).

5. Overzicht

Zie pagina 2.

- 1 Boorhouder / boorhuls*
 - 2 Instelhuls (koppelbegrenzing, maximaal koppel) *
 - 3 Instelhuls (schroeven, boren, klopboren) *
 - 4 Instelhuls (Toerentalbegrenzing) *
 - 5 Schakelschuif (1e/2e versnelling)
 - 6 Riemhaak
 - 7 Draairichtingschakelaar (instelling van de draairichting, transportbeveiliging)
 - 8 Drukschakelaar
 - 9 Handgreep
 - 10 LED-lampje
 - 11 Ontgrendeling accupack
 - 12 Accupack *
 - 13 Capaciteits- en signaalindicatie *
 - 14 Toets voor de indicatie van de capaciteit *
- * afhankelijk van de uitvoering

6. Gebruik

6.1 Multifunctioneel bewakingssysteem van de machine

 Schakelt de machine zelfstandig uit, dan heeft de elektronica de zelfbeveiligingsmodus geactiveerd. Er klinkt een waarschuwingssignaal (continu-gepiep). Dit gaat na max. 30 seconden of na het loslaten van de drukschakelaar (8) uit.

 Ondanks deze beveiligingsfunctie kan bij bepaalde toepassingen overbelasting en als gevolg daarvan beschadiging van de machine optreden.

Oorzaken en oplossingen:

1. **Accupack bijna leeg** (De elektronica beschermt het accupack tegen schade als gevolg van diepteontlading). Knippert er een LED-lampje (13), dan is het accupack bijna leeg. Eventueel op toets (14) drukken en de laadtoestand aan de hand van de LED-lampjes (13) controleren. Is het accupack bijna leeg, dan moet het weer opgeladen worden!

2. Een lang aanhoudende overbelasting van de machine leidt tot **temperatuuruitschakeling**. Laat de machine of het accupack afkoelen.

Opmerking: De machine koelt sneller af wanneer men hem onbelast laat draaien.

3. Bij **een te hoge stroomsterkte** (die zich bijv. voordoet bij een lang aanhoudende blokkering) wordt de machine uitgeschakeld.

Machine bij de drukschakelaar (8) uitschakelen. Daarna normaal verder werken. Zorg ervoor dat zich verder geen blokkeringen voordoen.

6.2 Accupack

Het accupack voor gebruik opladen.

Laad het accupack bij vermogensverlies weer op.

De optimale opslagtemperatuur ligt tussen 10°C en 30°C.

Bij Li-Ion-accupacks met capaciteits- en signaalindicatie (13) (afhankelijk van de uitvoering):

- Druk op toets (14) en de laadtoestand wordt door de LED-verlichting aangegeven.
- Wanneer een LED-lampje knippert, is het accupack bijna leeg en moet worden opgeladen.

Accupack verwijderen, plaatsen

Verwijderen: toets voor de accupack-ontgrendeling (11) indrukken en het accupack (12) er naar voren uittrekken.

Plaatsen: accupack (12) erop schuiven tot deze vast klikt.

6.3 Draairichting, transportbeveiliging (inschakelblokkering) instellen

 Draairichtingschakelaar (7) alleen gebruiken wanneer de motor stilstaat!

Schakelschuiver (instelling van de draairichting, transportbeveiliging) (7) bedienen.

Zie pagina 2:

- R = rechtsloop ingesteld
- L = linksloop ingesteld
- 0 = middenstand: transportbeveiliging (Inschakelblokkering) ingesteld

6.4 Versnellingsstand kiezen

- 1 1e versnelling (laag toerental, bijzonder hoog draaimoment, bij voorkeur om te schroeven)
- 2 2e versnelling (hoog toerental bij, voorkeur om te boren)

6.5 Toerentalbegrenzing, schroeven, boren, klopboren instellen

Machines met de aanduiding BS...:

- 1...20 = **Toerental** (met toerentalbegrenzing) door het draaien van de huls (2) instellen - ook tussenstanden zijn mogelijk.
-  = **Boren** door het draaien van de huls (2) instellen (max. toerental, zonder toerentalbegrenzing)
Om overbelasting van de motor te voorkomen de spindel niet blokkeren.

Machines met de aanduiding SB...:

-  = **Schroeven** door het raaien van de huls (3) instellen
EN
het **toerental** (met toerentalbegrenzing) door het draaien van de huls (4) instellen - ook tussenstanden zijn mogelijk.
-  = **Boren** door het draaien van de huls (3) instellen (max. toerental, zonder toerentalbegrenzing)
Om overbelasting van de motor te voorkomen de spindel niet blokkeren.
-  = **Klopboren** door het draaien van de huls (3) instellen (max. toerental, zonder toerentalbegrenzing)
Om overbelasting van de motor te voorkomen de spindel niet blokkeren.

6.6 Inzetgereedschap vervangen

De boorhouder openen:

Boorhuls (1) met de klok mee draaien.

Inzetgereedschap spannen:

Boorhouder openen en het gereedschap zo diep mogelijk inbrengen. Boorhuls (1) tegen de klok in draaien totdat het gereedschap vast gespannen is. Bij een zachte gereedschapsschacht moet u het gereedschap na een korte boortijd eventueel nog een keer spannen.

6.7 Elektrisch gereedschap in-/uitschakelen, toerental instellen

Om de machine in te schakelen de drukschakelaar (8) indrukken. Het toerental kan met de drukschakelaar worden veranderd.

6.8 Boorhouder met snelwisselsysteem Quick (bij BS 18 Quick, BS 14.4 Quick)

Afnemen: Zie pagina 2, afb. A. Vergrendelingsring naar voren schuiven (a) en boorhouder er naar voren vanaf trekken (b).

Aanbrengen: Vergrendelingsring naar voren schuiven en de boorhouder tot aan de aanslag op de boorspil schuiven.

6.9 Boorhouder (bij BS 14.4, BS 18; sb 18)

Zie pagina 2, afb. B.

Veiligheidsschroef eruit draaien. Let op linksschroefdraad!

Boorhouder losdraaien door een lichte klap met een rubberhamer op de ingestoken boorhoudersleutel en afschroeven.

Het vastschroeven gebeurt in omgekeerde volgorde.

7. Toebehoren

Gebruik uitsluitend originele Metabo of CAS (Cordless Alliance System) accupacks en accessoires.

Zie pagina 4.

Gebruik alleen toebehoren die voldoen aan de in deze gebruiksaanwijzing genoemde eisen en kenmerken.

- A Snelspan-boorhouder.
- B Accupacks met verschillende capaciteiten. Koop alleen accupacks met een spanning die aansluit bij uw elektrisch gereedschap.
- C Hoekvoorzetstuk
- D Acculader
- E Bithouder met snelwisselsysteem Quick
- F Bit-box

Compleet toebehorenprogramma, zie www.metabo.com of de catalogus.

8. Reparatie

 **Reparaties aan elektrisch gereedschap mogen uitsluitend door een erkende elektricien worden uitgevoerd!**

Neem voor elektrisch gereedschap van Metabo dat gerepareerd dient te worden contact op met uw Metabo-vertegenwoordiging. Zie voor adressen www.metabo.com.

Lijsten met reserveonderdelen kunt u via www.metabo.com downloaden.

9. Milieubescherming

Neem de nationale voorschriften in acht voor een milieuvriendelijke verwijdering en de recycling van afgedankte machines, verpakkingen en toebehoren.

Accupacks mogen niet bij het huisvuil gegooid worden! Geef defecte of afgedankte accupacks terug aan de Metabo-handelaar!

Accupacks niet in het water gooien.

nl NEDERLANDS



Bescherm het milieu en geef elektrisch gereedschap en accupacks niet mee met het huisvuil. Neem de nationale voorschriften in acht voor een gescheiden inzameling en voor de recycling van afgedankte machines, verpakkingen en toebehoren.

Ontlaad eerst het accupack in het elektrisch gereedschap alvorens het af te voeren. De contacten tegen kortsluiting beschermen (bijv. met tape isoleren).

Tijdens het werken kan het geluidsniveau de 80 dB(A) overschrijden.



Draag gehoorbescherming!

10. Technische gegevens

Toelichting op de gegevens van pagina 3.

Wijzigingen en technische verbeteringen voorbehouden.

U = spanning van het accupack
n = toerental bij onbelast draaien

Aanhaalkoppel bij het schroeven:

M_A = bij schroeven in zacht materiaal (hout)
 M_B = bij schroeven in hard materiaal (metaal)
 M_C = aanhaalkoppel instelbaar (met koppelbegrenzing)

Max. boordiameter:

$D_{1 \max}$ = in staal
 $D_{2 \max}$ = in zacht hout
 $D_{3 \max}$ = in metselwerk

s = max. slagfrequentie
m = gewicht (met accupack)
G = schroefdraad as

Meetgegevens volgens de norm EN 60745.

--- Gelijkstroom

De vermelde technische gegevens zijn tolerantiewaarden (overeenkomstig de toepasselijke norm).



Emissiewaarden

Deze waarden maken een beoordeling van de emissie van het elektrisch gereedschap en een vergelijking van de verschillende elektrische gereedschappen mogelijk. Afhankelijk van het gebruik, de toestand van het elektrisch gereedschap of het inzetgereedschap kan de daadwerkelijke belasting hoger of lager uitvallen. Neem voor de beoordeling pauzes en fases met een lagere belasting in aanmerking. Bepaal op basis van de overeenkomstig aangepaste taxatiewaarden de maatregelen ter bescherming van de gebruiker, bijv. organisatorische maatregelen.

Totale trillingswaarde (vectorsom van drie richtingen) bepaald volgens EN 60745:

$a_{h, ID}$ = trillingsemissiewaarde (klopboeren in beton)
 $a_{h, D}$ = trillingsemissiewaarde (boren in metaal)
 $a_{h, S}$ = trillingsemissiewaarde (schroeven zonder slag)
 $K_{h, ...}$ = onzekerheid (trilling)

Karakteristiek A-gekwalificeerd geluidsniveau:

L_{pA} = geluidsdruk niveau
 L_{WA} = geluidsvermogensniveau
 K_{pA}, K_{WA} = onzekerheid (geluidsniveau)

Istruzioni per l'uso originali

1. Dichiarazione di conformità

Dichiariamo sotto la nostra completa responsabilità che questi trapani avvitatori e trapani a percussione a batteria, identificati dai modelli e numeri di serie *1), sono conformi a tutte le disposizioni pertinenti delle direttive *2) e delle norme *3). Documentazione tecnica presso *4) - vedere pagina 3.

2. Utilizzo conforme

I trapani e i trapani a percussione sono adatti per praticare fori senza percussione in metallo, legno, plastica e materiali simili, nonché per avvitiamenti e filettature.

I trapani a percussione sono anche adatti per la foratura con percussione in muratura, laterizio e pietra.

Per eventuali danni derivanti da un uso improprio dell'utensile è responsabile esclusivamente l'utilizzatore.

È obbligatorio rispettare le prescrizioni generali per la prevenzione degli infortuni nonché le avvertenze di sicurezza allegate.

3. Avvertenze generali di sicurezza



Per proteggere la propria persona e per una migliore cura dell'elettrotensile stesso, attenersi alle parti di testo contrassegnate con questo simbolo!



ATTENZIONE – Leggere le istruzioni per l'uso al fine di ridurre il rischio di lesioni.



ATTENZIONE - Leggere tutte le avvertenze di sicurezza e le relative istruzioni.

Eventuali omissioni nell'adempimento delle avvertenze di sicurezza e delle istruzioni potranno causare scosse elettriche, incendi e/o lesioni gravi.

Conservare tutte le avvertenze di sicurezza e le istruzioni per un uso futuro.

L'elettrotensile va consegnato al successivo proprietario esclusivamente insieme al presente documento.

4. Avvertenze specifiche di sicurezza

Indossare le protezioni acustiche durante l'utilizzo di utensili per foratura con percussione (utensili con identificazione SB...). Il rumore può provocare la perdita dell'udito.

Tenere l'utensile dalle superfici di presa isolate quando si eseguono lavori durante i quali è possibile che l'utensile accessorio entri in contatto con cavi elettrici nascosti. Il contatto con un cavo sotto tensione può mettere sotto tensione anche i componenti metallici del dispositivo e provocare così una scossa elettrica.

Assicurarsi che dietro il punto su cui si lavora non ci siano **cavi elettrici e tubi dell'acqua o del gas** (ad esempio utilizzare un metal detector).



Dai pacchi di batterie ricaricabili al litio difettosi può fuoriuscire un liquido leggermente acido e infiammabile!



Se si verifica una perdita di liquido e questo entra in contatto con la pelle, risciacquare subito con abbondante acqua. Se il liquido entra in contatto con gli occhi, risciacquare con acqua pulita ed affidarsi immediatamente alle cure di un medico!



Proteggere i pacchi di batterie ricaricabili dall'umidità!

Non utilizzare pacchi di batterie ricaricabili difettosi o deformati!



Non esporre al fuoco i pacchi di batterie ricaricabili!

Non aprire i pacchi di batterie ricaricabili!

Non toccare o mettere in cortocircuito i contatti dei pacchi di batterie ricaricabili!

In caso di guasto al dispositivo, rimuovere il pacco di batterie ricaricabili.

Prima di eseguire qualsiasi lavoro di regolazione o manutenzione, estrarre i pacchi di batterie ricaricabili dalla macchina.

Prima di inserire il pacco batterie ricaricabili, assicurarsi che la macchina sia spenta.

Non afferrare la macchina sull'utensile rotante!

Rimuovere trucioli e simili solo con la macchina disinserita.

Fissare il pezzo in lavorazione in modo che non possa spostarsi o girare insieme all'utensile (p.e. fissandolo con morse o morsetti da falegname).

LED (10): non osservare direttamente con strumenti ottici la luce emanata dai LED.

Riduzione della formazione di polvere



Le particelle che si formano durante l'utilizzo di questa macchina possono contenere sostanze che potrebbero provocare tumori, reazioni allergiche, malattie alle vie respiratorie, difetti alla nascita o altre anomalie nella riproduzione. Ecco alcuni esempi di queste sostanze: piombo (in vernici contenenti piombo), polvere minerale (mattoni, calcestruzzo e sim.), additivi per il trattamento del legno (cromato, conservanti per legno), alcuni tipi di legno (polvere di quercia o faggio), metalli, amianto.

Il rischio dipende dalla durata di esposizione da parte dell'utilizzatore o delle persone che si trovano nelle vicinanze.

Impedire alle particelle di raggiungere il corpo.

Per ridurre l'esposizione a queste sostanze: garantire una buona ventilazione nel luogo di lavoro e indossare un equipaggiamento di protezione adeguato, come mascherine in grado di filtrare le particelle microscopiche.

Osservare le direttive inerenti al materiale utilizzato, al personale, al tipo e luogo di impiego (ad es. disposizioni sulla sicurezza del lavoro, smaltimento).

Raccogliere le particelle formatesi, evitando che si depositino nell'ambiente circostante.

Per lavori speciali, utilizzare accessori adeguati. In questo modo, nell'ambiente si diffonde in maniera incontrollata una minore quantità di particelle.

Utilizzare un sistema di aspirazione adatto.

Ridurre la formazione di polvere procedendo come segue:

- Non indirizzare le particelle in uscita e la corrente dell'aria di scarico della macchina su di sé o sulle persone che si trovano nelle vicinanze, né sulla polvere depositata.
- Utilizzare un impianto di aspirazione e/o un depuratore d'aria.
- Ventilare bene il luogo di lavoro e tenerlo pulito tramite aspirazione. Passando la scopa o soffiando, si provoca un movimento vorticoso della polvere.
- Aspirare o lavare gli indumenti di protezione. Non soffiare, scuotere o spazzolare.

Trasporto del pacco di batterie ricaricabili agli ioni di litio:

La spedizione del pacco di batterie ricaricabili agli ioni di litio è soggetta alle norme sulle merci pericolose (UN 3480 e UN 3481). Per la spedizione del pacco di batterie ricaricabili agli ioni di litio, informarsi sulle norme attualmente in vigore. Chiedere eventualmente informazioni alla ditta di trasporti incaricata. L'imballaggio certificato è disponibile presso Metabo.

Inviare il pacco di batterie ricaricabili solo se l'alloggiamento è intatto e non presenta perdite. Rimuovere il pacco di batterie ricaricabili dal dispositivo per la spedizione. Proteggere i contatti dai cortocircuiti (ad esempio isolandoli con nastro adesivo).

5. Sintesi

Vedere pagina 2.

- 1 Mandrino portapunta/bussola del mandrino*
- 2 Bussola di regolazione (limitatore di coppia, coppia massima) *
- 3 Bussola di regolazione (avvitamento, foratura, foratura con percussione) *
- 4 Bussola di regolazione (limite di coppia) *
- 5 Interruttore scorrevole (1^a/2^a velocità)
- 6 Gancio da cintura
- 7 Interruttore del senso di rotazione (impostazione del senso di rotazione, sicurezza per il trasporto)
- 8 Interruttore a pulsante
- 9 Impugnatura
- 10 LED
- 11 Sbloccaggio del pacco batterie ricaricabili
- 12 Pacco batterie ricaricabili *
- 13 Indicatore di capacità e del livello di carica *

- 14 Tasto dell'indicatore di capacità *
- * in base alla dotazione

6. Utilizzo

6.1 Sistema di monitoraggio multifunzionale della macchina

 La macchina si spegne automaticamente, quando l'elettronica attiva la modalità Protezione automatica. Viene emesso un segnale di avvertimento (segnale continuo). Questo ha una durata max. di 30 secondi o si spegne in seguito al rilascio dell'interruttore a pulsante (8).

 Nonostante questa funzione di sicurezza, in particolari situazioni può verificarsi un sovraccarico con conseguente danneggiamento della macchina.

Cause e soluzioni:

1. **Pacco batterie ricaricabili quasi scarico** (l'elettronica protegge il pacco batterie ricaricabili da eventuali danni dovuti al completo scaricamento).
Se lampeggia un LED (13), significa che il pacco batterie ricaricabili è quasi scarico. Eventualmente premere il tasto (14) e controllare lo stato di carica sui LED (13). Se il pacco batterie ricaricabili è quasi scarico, deve essere ricaricato!
2. Un sovraccarico continuo della macchina provoca una **disattivazione per surriscaldamento**.
Lasciar raffreddare la macchina o il pacco batterie ricaricabili.
Nota: la macchina si raffredda più velocemente, se la si fa girare a vuoto.
3. In caso di **intensità di corrente eccessiva** (ad es. in caso di un bloccaggio prolungato) la macchina si spegne.
Spegnerla la macchina con l'interruttore a pulsante (8). Quindi riprendere normalmente il lavoro. Evitare ulteriori bloccaggi.

6.2 Pacco batterie ricaricabili

Prima dell'utilizzo, caricare il pacco batterie ricaricabili.

Ricaricare il pacco batterie ricaricabili in caso di efficienza ridotta.

La temperatura di stoccaggio ottimale è compresa tra 10°C e 30°C.

Nei pacchi di batterie ricaricabili al litio con indicatore di capacità e di segnale (13) (in base alla dotazione):

- Premere il tasto (14) e il livello di carica viene visualizzato dalle spie LED.
- Se un LED lampeggia, significa che il pacco batterie ricaricabili è quasi scarico e dev'essere ricaricato.

Rimozione e inserimento del pacco batterie

ricaricabili

Rimozione: premere il tasto di sbloccaggio (11) ed estrarre il pacco batterie ricaricabili (12) **in avanti**.

Inserimento: spingere il pacco batterie ricaricabili (12) fino a farlo scattare in posizione.

6.3 Impostare il senso di rotazione e la sicurezza per il trasporto (blocco d'avviamento)



Azionare il commutatore del senso di rotazione (7) solo a motore fermo!

Azionare l'interruttore del senso di rotazione (impostazione del senso di rotazione, sicurezza per il trasporto) (7).

Vedere pagina 2:

- R = funzionamento destrorso impostato
- L = funzionamento sinistrorso impostato
- 0 = posizione centrale: sicurezza per il trasporto (Blocco avviamento) impostato

6.4 Selezione della velocità di funzionamento



- 1 1^a velocità (basso numero di giri, coppia di serraggio particolarmente elevata, preferibilmente per avvitare)
- 2 2^a velocità (elevato numero di giri, preferibilmente per forare)

6.5 Impostazione limite di coppia, avviamento, foratura, foratura con percussione

Macchine con identificazione BS...:

- 1...20 = impostare la **coppia** (con limite di coppia) agendo sull'apposita bussola (2) - sono ammesse anche le posizioni intermedie.
-  = impostare la **foratura** agendo sull'apposita bussola (2) (coppia massima, senza limite di coppia) Per evitare di sovraccaricare il motore, non bloccare il mandrino.

Macchine con il contrassegno SB...:

-  = impostare l'**avviamento** agendo sull'apposita bussola (3)
E impostare la **coppia** (con limite di coppia) agendo sull'apposita bussola (4) - sono ammesse anche le posizioni intermedie.
-  = impostare la **foratura** agendo sull'apposita bussola (3) (coppia massima, senza limite di coppia) Per evitare di sovraccaricare il motore, non bloccare il mandrino.
-  = impostare la **foratura a percussione** agendo sull'apposita bussola (3) (coppia massima, senza limite di coppia) Per evitare di sovraccaricare il motore, non bloccare il mandrino.

6.6 Sostituzione dell'utensile accessorio

Aprire il mandrino portapunta:

Girare la bussola del mandrino portapunta (1) in senso orario.

Fissaggio dell'utensile accessorio:

Aprire il mandrino portapunta e inserire l'utensile il più a fondo possibile. Ruotare la bussola del mandrino portapunta (1) in senso antiorario, fino a serrare saldamente l'utensile. In caso di utensili con il gambo fine, eventualmente serrare nuovamente dopo una breve foratura.

6.7 Accensione e spegnimento dell'elettrotensile, impostazione del numero di giri

Per mettere in funzione la macchina premere l'interruttore a pulsante (8). Il numero di giri può essere modificato premendo l'interruttore a pulsante.

6.8 Mandrino con sistema di cambio rapido Quick (per BS 18 Quick, BS 14.4 Quick)

Rimozione: vedere pagina 2, fig. A. Spingere l'anello di bloccaggio in avanti (a) ed estrarre il mandrino portapunta tirando in avanti (b).

Applicazione: spingere l'anello di bloccaggio in avanti e spingere il mandrino sul mandrino portapunta fino a battuta.

6.9 Mandrino portapunta (con BS 14.4, BS 18, SB 18)

Vedere pagina 2, fig. B.

Svitare la vite di sicurezza. Attenzione filettatura sinistrorsa!

Liberare il mandrino con un leggero colpo di martello in gomma su una chiave esagonale serrata e svitare.

Per avvitare procedere in ordine inverso.

7. Accessori

Utilizzare soltanto batterie e accessori originali Metabo o CAS (Cordless Alliance System).

Vedere pagina 4.

Utilizzare esclusivamente accessori conformi ai requisiti e ai parametri riportati nelle presenti istruzioni per l'uso.

A Mandrino autoserrante

B Batterie di diverse capacità. Acquistare solo pacchi di batterie ricaricabili con la tensione adatta al proprio elettrotensile.

C Dispositivo di avvitatura angolare

D Caricabatteria

E Portabit con sistema di cambio rapido Quick

F Contenitore per bit

Il programma completo degli accessori è disponibile all'indirizzo www.metabo.com oppure nel catalogo.

8. Riparazione



Gli interventi di riparazione degli elettrotensili sono riservati esclusivamente ai tecnici elettricisti specializzati!

Nel caso di elettrotensili Metabo che necessitino di riparazioni, rivolgersi al proprio rappresentante di zona. Per gli indirizzi consultare il sito www.metabo.com.

Gli elenchi delle parti di ricambio possono essere scaricati dal sito www.metabo.com.

9. Tutela dell'ambiente

Attenersi alle norme nazionali riguardo allo smaltimento eco-compatibile e al riciclaggio di macchine fuori servizio, imballaggi e accessori.

I pacchi di batterie ricaricabili non devono essere smaltiti tra i rifiuti domestici! Consegnare i pacchi di batterie ricaricabili difettosi o usati al rivenditore Metabo!

Non gettare i pacchi di batterie ricaricabili in acqua.

 Per amore dell'ambiente: non gettare gli elettrotensili né i pacchi di batterie ricaricabili nei rifiuti domestici. Attenersi alle norme nazionali in materia di raccolta differenziata e riciclaggio di macchine fuori servizio, imballaggi e accessori.

Prima di effettuare lo smaltimento, scaricare il pacco batterie ricaricabili all'interno dell'elettrotensile. Proteggere i contatti dai cortocircuiti (ad esempio isolandoli con nastro adesivo).

10. Dati tecnici

Per le spiegazioni relative ai dati, vedere pagina 3.

Ci riserviamo il diritto di apportare modifiche nell'ambito dello sviluppo tecnologico.

U = tensione del pacco batterie ricaricabili
n = numero di giri a vuoto

Coppia di serraggio per l'avvitamento:
M_A = avvitamento dolce (legno)
M_B = avvitamento duro (metallo)
M_C = coppia di serraggio regolabile (con limitazione)

Diametro punta max.:

D_{1 max} = nell'acciaio
D_{2 max} = nel legno tenero
D_{3 max} = in muratura

s = max. numero di percussioni
m = peso (con pacco batterie ricaricabili)
G = filettatura del mandrino

Valori rilevati secondo EN 60745.

== Corrente continua

I dati tecnici riportati sono soggetti a tolleranze (in funzione dei rispettivi standard validi).

Valori di emissione

Tali valori consentono di stimare le emissioni dell'elettrotensile e di raffrontarle con altri elettrotensili. In base alle condizioni d'impiego, allo stato dell'elettrotensile o degli utensili, il carico effettivo potrà risultare superiore o inferiore. Ai fini di una corretta stima, considerare le pause di lavoro e le fasi di carico ridotto. Basandosi su valori stimati e opportunamente adattati, stabilire misure di sicu-

rezza per l'utilizzatore, ad es. di carattere organizzativo.

Valore totale di vibrazione (somma vettoriale delle tre direzioni), rilevato secondo la norma EN 60745:

a_{h, ID} = Valore di emissione di vibrazione (foratura a percussione nel calcestruzzo)
a_{h, D} = Valore di emissione di vibrazione (foratura nel metallo)
a_{h, S} = Valore di emissione di vibrazione (avvitatura senza percussione)
K_{h, ...} = Grado d'incertezza (vibrazioni)

Livello sonoro classe A tipico:

L_{pA} = Livello di pressione acustica
L_{WA} = Livello di potenza sonora
K_{pA}, K_{WA} = Grado d'incertezza (livello sonoro)
Durante il lavoro è possibile che venga superato il livello di rumorosità di 80 dB(A).



Indossare protezioni acustiche.

Manual original

1. Declaración de conformidad

Declaramos bajo nuestra exclusiva responsabilidad que estos taladros atornilladores a batería y taladros con percutor, identificados por tipo y número de serie *1), cumplen todas las disposiciones pertinentes de las directivas *2) y normas *3). Documentaciones técnicas en *4) - ver página 3.

2. Aplicación de acuerdo a la finalidad

El taladro atornillador y el taladro con percutor son apropiados para taladrar metal, madera, plástico y materiales similares, así como para atornillar y roscar.

Adicionalmente, los taladros con percutor son adecuados para perforar mampostería, ladrillo y piedras.

Los posibles daños derivados de un uso inadecuado son responsabilidad exclusiva del usuario.

Se deberán respetar las normas sobre prevención de accidentes generalmente aceptadas y las indicaciones de seguridad aquí incluidas.

3. Indicaciones generales de seguridad



Por favor, por su propia protección y la de su herramienta eléctrica, preste especial atención a las partes marcadas con este símbolo.



ADVERTENCIA: Lea el manual de instrucciones para reducir el riesgo de accidentes.



ADVERTENCIA: Lea íntegramente las indicaciones de seguridad e instrucciones de manejo. *La no observación de las indicaciones de seguridad e instrucciones de manejo siguientes puede dar lugar a descargas eléctricas, incendios y/o lesiones graves.*

Guarde estas indicaciones de seguridad e instrucciones de manejo en un lugar seguro.

Si entrega su herramienta eléctrica a otra persona, es imprescindible acompañarla de este documento.

4. Indicaciones especiales de seguridad

Use siempre protección auricular cuando utilice taladros con percusión (máquinas con el símbolo SB...). El efecto del ruido puede provocar pérdida auditiva.

Sujete la herramienta por las superficies de la empuñadura aisladas cuando realice trabajos en los que la herramienta de inserción pudiera

entrar en contacto con cables eléctricos ocultos. El contacto con un cable conductor de corriente puede electrizar también las partes metálicas de la herramienta y causar una descarga eléctrica.

Asegúrese de que en el lugar de trabajo no existan **cables, tuberías de agua o gas** (por ejemplo, con ayuda de un detector de metales).



¡De las baterías de litio defectuosas puede llegar a salir un líquido ligeramente ácido e inflamable!



En caso de que salga líquido de la batería y entre en contacto con la piel, lávese inmediatamente con abundante agua. En caso de que el líquido entrara en contacto con los ojos, lávelos con agua limpia y acuda inmediatamente a un centro médico.



Proteja la batería contra la humedad.

No utilice baterías defectuosas o deformadas.



No ponga la batería en contacto con el fuego.

No abra la batería.

No toque ni ponga en cortocircuito los contactos de la batería

Retirar siempre la batería si la herramienta está defectuosa.

Extraiga el acumulador de la máquina antes de llevar a cabo cualquier ajuste o trabajo de mantenimiento.

Asegúrese de que la herramienta esté desconectada al insertar el acumulador.

¡No tocar la herramienta en rotación!

La máquina debe estar siempre detenida para eliminar virutas y otros residuos similares.

Asegure la pieza frente a desplazamientos o giros (p.ej. mediante fijación con tornillos de apriete).

Lámpara LED (10): no mirar directamente con instrumentos ópticos al rayo del diodo.

Reducir la exposición al polvo:



Las partículas que se generan al trabajar con esta máquina pueden contener sustancias susceptibles de provocar cáncer, reacciones alérgicas, enfermedades respiratorias, malformaciones fetales u otros daños reproductivos. Algunos ejemplos de este tipo de sustancias son: el plomo (en pinturas que contengan plomo), el polvo mineral (de ladrillos, bloques de hormigón, etc.), los aditivos para el tratamiento de la madera (cromatos, conservantes de la madera), algunos tipos de madera (como el polvo de roble y de haya), los metales o el amianto. El riesgo depende del tiempo de exposición del usuario o de las personas próximas a él. Evite que estas partículas entren en su cuerpo. Para reducir la exposición a estas sustancias:

asegúrese de que el puesto de trabajo está bien ventilado y protéjase con el equipamiento de protección personal adecuado, como por ejemplo, mascarillas de protección respiratoria adecuadas para filtrar este tipo de partículas microscópicas.

Respete las directivas (p.ej. normas de protección laboral, de eliminación de residuos) vigentes respecto a su material, personal, aplicación y lugar de utilización.

Recoja las partículas resultantes en el mismo lugar de emisión, evite que éstas se sedimenten en el entorno.

Utilice únicamente accesorios adecuados para trabajos especiales. Esto reducirá la cantidad de partículas emitidas incontroladamente al entorno.

Utilice un sistema de aspiración de polvo adecuado.

Reduzca la exposición al polvo:

- evitando dirigir las partículas liberadas y la corriente de la máquina hacia usted, hacia las personas próximas a usted o hacia el polvo acumulado,
- incorporando un sistema de aspiración y/o un depurador de aire,
- ventilando bien el puesto de trabajo o manteniéndolo limpio mediante sistemas de aspiración. Barrer o soplar sólo hace que el polvo se levante y arremoline.
- Lave la ropa de protección o límpiela mediante aspiración. No utilice sistemas de soplado, ni la golpee ni la cepille.

Transporte de baterías Li-Ion:

El envío de baterías Li-Ion está sujeto a la ley de transporte de mercancías peligrosas (UN 3480 y UN 3481). En caso de envío, cumpla las normas y directivas actualmente vigentes para el transporte de baterías Li-Ion. Consulte, si es necesario, a su empresa de transporte. Metabo puede facilitarle embalajes certificados.

Envíe las baterías únicamente si la carcasa no está deteriorada y no existe fuga de líquido. Extraiga la batería de herramienta para enviarla. Asegure los contactos contra un cortocircuito (p. ej. con cinta adhesiva).

5. Descripción general

Véase la página 2.

- 1 Abrir el portabrocas/manguito del portabrocas*
- 2 Casquillo de ajuste (limitación del par de giro, par de giro máximo) *
- 3 Casquillo de ajuste (Para el atornillado, taladrado, taladrado de percusión) *
- 4 Casquillo de ajuste (Límite de par) *
- 5 Relé neumático (1^ª/2^ª velocidad)
- 6 Gancho de cinturón
- 7 Conmutador de giro (ajuste de giro, seguro de transporte)
- 8 Interruptor
- 9 Empuñadura
- 10 Lámpara LED

- 11 Desenclavamiento del acumulador
 - 12 Batería *
 - 13 Indicador de capacidad y de señal *
 - 14 Tecla del indicador de capacidad *
- *según la versión

6. Manejo

6.1 Sistema de control multifuncional de la máquina

 Si la herramienta se apaga por sí sola, es porque el sistema electrónico ha activado el modo de autoprotección. Suena una señal (pitido largo). El sonido se apagará en un máximo de 30 segundos o cuando se suelte el interruptor (8).

 A pesar de esta función protectora es posible que surja una sobrecarga y como consecuencia de ello un daño de la máquina al realizarse ciertas aplicaciones.

Problemas y soluciones:

1. **Batería casi vacía** (El sistema electrónico protege la batería de los daños causados por la descarga completa).

Cuando la batería está casi vacía, parpadea una lámpara LED (13). En caso necesario, pulsar el botón (14) y comprobar el estado de carga con la lámpara LED (13). Si la batería está casi vacía, cargarla de nuevo.

2. La sobrecarga de la herramienta durante un período prolongado provoca la **desconexión por temperatura**.

Dejar enfriar la herramienta o la batería.

Advertencia: La herramienta se enfriará más rápido si se deja en funcionamiento en vacío.

3. En caso de **intensidad excesiva de corriente** (como por ejemplo, durante un bloqueo demasiado prolongado) la herramienta se apagará.

Desconectar máquina en el pulsador interruptor (8). Después de esto seguir trabajando normalmente. Evitar que se vuelva a bloquear.

6.2 Batería

Cargue la batería antes de utilizar la herramienta.

Si detecta una disminución de potencia, vuelva a cargar la batería.

La temperatura óptima de almacenaje es entre 10°C y 30°C.

En el caso de los acumuladores de litio con indicador de capacidad y de señal (13) (según la versión):

- Al presionar el botón (14) las lámparas LED indican el nivel de carga.
- Si una lámpara LED parpadea, la batería se encuentra prácticamente vacía y debe volver a cargarse.

Inserción y extracción de la batería

Extracción: Pulsar el botón de desbloqueo de la batería (11) y retirar la batería (12) *hacia adelante*.

Inserción: Inserte la batería (12) hasta que encaje.

6.3 Ajuste del sentido de giro y del seguro de transporte (bloqueo de conexión)

 Accione el conmutador de giro (7) únicamente con el motor parado.

Accione el conmutador de giro (ajuste de giro, seguro de transporte) (7).

Véase la página 2:

R = Giro a la derecha ajustado

L = Giro a la izquierda ajustado

0 = Posición media: seguro de transporte (bloqueo de conexión) ajustada

6.4 Seleccionar el nivel de engranaje

1 1ª marcha (número de revoluciones bajo, par de giro muy alto, preferiblemente para atornillar)

2 2ª marcha (alto par motor, preferiblemente para taladrar)

6.5 Ajuste del límite de par para el atornillado, taladrado, taladrado de percusión

Herramientas con la denominación BS...:

1...20 = Ajustar el **par** (con límite de par) girando el casquillo (2) - permite ajustes intermedios.

 = Ajustar el **taladrado** girando el casquillo (2) (par máximo, sin límite de par). Para evitar sobrecargar el motor, no bloquee el husillo.

Herramientas con la denominación SB...:

 = Ajustar el **atornillado** girando el casquillo (3)

Y el **par** (con límite de par) girando el casquillo (4) - permite ajustes intermedios.

 = Ajustar el **taladrado** girando el casquillo (3) (par máximo, sin límite de par). Para evitar sobrecargar el motor, no bloquee el husillo.

 = Ajustar el **taladrado con percusión** girando el casquillo (3) (par máximo, sin límite de par). Para evitar sobrecargar el motor, no bloquee el husillo.

6.6 Cambiar la herramienta de inserción

Abrir el portabrocas:

Girar el manguito del portabrocas (1) en sentido horario.

Tensar la herramienta de inserción:

Abrir el portabrocas e introducir la herramienta hasta el tope. Girar el manguito del portabrocas (1) en sentido antihorario hasta que la herramienta esté asegurada. Con un vástago blando de la

herramienta debe tensarse si fuera necesario tras un periodo de perforación.

6.7 Conexión y desconexión de la herramienta eléctrica, ajuste del número de revoluciones

Para conectar pulsar el interruptor (8) de la máquina. El número de revoluciones puede modificarse presionando el interruptor.

6.8 Portabrocas con sistema de cambio rápido Quick (en modelo BS 18 Quick, BS 14.4 Quick)

Desmontar: Véase página 2, fig. A.

Empuje el anillo de bloqueo hacia adelante (a) y retire el portabrocas hacia adelante (b).

Montar: Empuje el anillo de bloqueo hacia adelante y coloque el portabrocas hasta el tope en el husillo para la broca.

6.9 Portabrocas (en modelo BS 14.4, BS 18, SB 18)

Véase pág. 2, fig. B.

Soltar el tornillo de seguridad. Atención, rosca a la izquierda.

Aflojar y desatornillar el portabrocas aplicando un ligero golpe con un martillo de goma en una llave hexagonal tensada.

Para atornillar, seguir los pasos descritos en el sentido inverso.

7. Accesorios

Utilice solo baterías y accesorios originales de Metabo o CAS (Cordless Alliance System).

Véase la página 4.

Utilice únicamente accesorios que cumplan los requerimientos y los datos indicados en este manual de instrucciones.

- A Portabrocas de sujeción rápida.
- B Baterías de diferentes capacidades. Utilice exclusivamente baterías cuya tensión coincida con la de su herramienta eléctrica.
- C Adaptador de atornillado angular
- D Cargador
- E Portaherramientas con sistema de cambio rápido Quick
- F Caja bit

Para consultar el programa completo de accesorios, véase www.metabo.com o nuestro catálogo.

8. Reparación

 Las reparaciones de herramientas eléctricas solamente deben ser efectuadas por electricistas especializados.

En caso de tener herramientas eléctricas que necesiten ser reparadas, diríjase por favor a su representante de Metabo. En la página www.metabo.com encontrará las direcciones necesarias.

En la página web www.metabo.com puede usted descargarse las listas de repuestos.

9. Protección medioambiental

Cumpla lo estipulado por las normativas nacionales relativas a la gestión ecológica de los residuos y al reciclaje de herramientas, embalaje y accesorios usados.

Las baterías no deben desecharse junto con la basura doméstica. Devuelva las baterías defectuosas o gastadas a su distribuidor Metabo. No sumerja la batería en agua.



Proteja el entorno y no arroje herramientas eléctricas ni baterías a la basura doméstica.

Cumpla con las prescripciones nacionales acerca de la separación de residuos y el reciclaje de máquinas, embalajes y accesorios inservibles.

Antes de eliminar la máquina, descargue la batería que se encuentra en la herramienta eléctrica.

Asegurar los contactos contra un cortocircuito (p. ej. con cinta adhesiva).

10. Datos técnicos

Notas explicativas sobre la información de la página 3.

Nos reservamos el derecho a efectuar modificaciones en función de las innovaciones tecnológicas.

U = Tensión de la batería
n = Número de revoluciones en ralentí

Par de apriete al atornillar:

M_A = atornillado blando (madera)
M_B = atornillado duro (metal)
M_C = par de apriete ajustable (con limitación del par de giro)

Diámetro máximo de broca:

D_{1 máx} = en acero
D_{2 máx} = en madera blanda
D_{3 máx} = En mampostería

s = Número máximo de percusiones
m = peso (con batería)
G = Rosca del husillo

Valores de medición establecidos de acuerdo con EN 60745.

— Corriente continua

Las especificaciones técnicas aquí indicadas se entienden dentro de determinadas tolerancias (conformes a las normas que rigen actualmente).



Valores de emisión

Estos valores permiten evaluar las emisiones de la herramienta eléctrica y compararla con otras herramientas eléctricas. Dependiendo de la condición de uso, estado de la herramienta eléctrica o de las herramientas de uso, la carga real puede ser mayor o menor. Considere para la valoración las pausas de trabajo y las fases de trabajo reducido. Determine a partir de los valores estimados las

medidas de seguridad para el operador, p. ej. medidas de organización.

Valor total de vibraciones (suma de vectores de tres direcciones) determinadas según la norma EN 60745:

a_{h, ID} = Valor de emisión de vibraciones (taladrado con percusión en hormigón)
a_{h, D} = valor de emisiones de vibración (taladrado en metal)
a_{h, S} = valor de emisión de vibraciones (atornillado sin impacto)
K_{h, ...} = Inseguridad (vibración)

Niveles acústicos típicos compensados A:

L_{pA} = Nivel de presión acústica
L_{WA} = Nivel de potencia acústica
K_{pA}, K_{WA} = Inseguridad (nivel acústico)

Al trabajar, el nivel de ruido puede superar los 80 dB(A).



¡Use auriculares protectores!

Manual de instruções original

1. Declaração de conformidade

Declaramos, sob nossa responsabilidade: Estes berbequins/berbequins de percussão sem fio, identificados por tipo e número de série *1), estão em conformidade com todas as disposições aplicáveis das Diretivas *2) e Normas *3). Documentações técnicas no *4) - ver página 3.

2. Utilização correcta

Os berbequins e berbequins de percussão sem fio são adequados para furar sem percussão em metal, madeira, plásticos e materiais semelhantes, bem como para aparafusar e abrir roscas.

Os berbequins de percussão são adicionalmente adequados para furar com percussão em alvenaria, tijolos e pedras.

O utilizador é inteiramente responsável por danos que advenham de um uso indevido.

Deverá sempre respeitar as normas gerais de prevenção de acidentes aplicáveis e as indicações de segurança juntamente fornecidas.

3. Indicações gerais de segurança



Para sua própria protecção e para proteger a sua ferramenta eléctrica deverá respeitar todas as partes do texto marcadas com este símbolo!



AVISO – Ler o manual de instruções para reduzir o risco de ferimentos.



AVISO Leia todas as indicações de segurança e instruções. *Em caso de não cumprimento das indicações de segurança e das instruções podem ocorrer choques eléctricos, incêndios e/ou ferimentos graves.*

Guarde todas as indicações de segurança e instruções para futuras consultas.

Quando entregar esta ferramenta eléctrica a outras pessoas, faça-o sempre acompanhado destes documentos.

4. Indicações especiais de segurança

Ao utilizar o berbequim de percussão (máquinas com a identificação SB...), use sempre protecção auditiva. A influência de ruídos pode provocar a perda de audição.

Segure o aparelho nas superfícies isoladas do punho, sempre que executar trabalhos nos quais a ferramenta acoplável possa atingir condutores de corrente ocultos. O contacto com um cabo sob tensão pode também colocar peças metálicas do aparelho sob tensão e provocar um choque eléctrico.

Certifique-se de que no local em que trabalha, **não existem tubagens de corrente eléctrica, água ou gás** (por ex. com a ajuda de um aparelho detector de metais).



As baterias de lítio danificadas podem verter um líquido ligeiramente ácido e inflamável!



Caso as baterias vertam líquido e o mesmo entre em contacto com a pele, deverá lavar imediatamente com água abundante. Se o líquido das baterias entrar em contacto com os seus olhos, lave-os com água limpa e consulte imediatamente um médico!



Proteger as baterias de humidade!



Não utilizar baterias danificadas ou deformadas!

Não expor as baterias a fogo!



Não abrir as baterias!

Não tocar nem curto-circuitar os contactos das baterias!

Retirar a bateria da máquina, caso a máquina esteja avariada.

Remover a bateria da máquina antes de realizar qualquer ajuste ou manutenção.

Certifique-se de que a máquina está desligada ao inserir a bateria.

Não tocar na ferramenta em rotação!

Remover as aparas e semelhantes apenas quando a máquina estiver parada.

Fixe a peça de trabalho contra deslize ou rotação (por ex. tensionando firmemente com braçadeiras de aparafusar).

Lâmpada LED (10): não observar a irradiação LED directamente com instrumentos ópticos.

Reduzir os níveis de pó:



as partículas que se formam ao trabalhar com esta máquina podem conter substâncias cancerígenas e provocar reacções alérgicas, doenças respiratórias, malformações congénitas ou outros problemas no sistema reprodutor. Alguns exemplos destas substâncias são: chumbo (em tintas à base de chumbo), pó mineral (de pedras de paredes, betão ou semelhantes), aditivos para o tratamento de madeira (cromo, agente de preservação de madeira), alguns tipos de madeira (como pó de carvalho ou faia), metais, amianto. O risco depende do tempo a que o utilizador, ou as pessoas que se encontram nas proximidades, estão sujeitos à sobrecarga.

Não deixe que estas partículas entrem em contacto com o seu corpo.

Para reduzir a sobrecarga destas substâncias: areje bem o local de trabalho e use equipamento de protecção adequado, como por ex. máscaras de protecção respiratória que estejam em condições de filtrar partículas microscópicas.

Respeite as directivas (por ex. disposições relativas à segurança no trabalho, eliminação) válidas para o seu material, pessoal, caso de utilização e local de utilização.

Apanhe as partículas formadas no local de formação e evite deposições nas imediações.

Utilize acessórios apropriados para trabalhos especiais. Através disso é reduzida a expulsão descontrolada de partículas no ambiente.

Utilize um aspirador de pó adequado.

Reduza as sobrecargas de pó:

- direccionando as partículas expelidas e o fluxo de descarga da máquina para longe de si, das pessoas que se encontram nas proximidades ou do pó acumulado,
- montando um dispositivo de aspiração e/ou um purificador de ar,
- arejando bem o local de trabalho e aspirando-o para o manter limpo. Varrer ou soprar por jacto de ar forma remoinhos de pó.
- aspire ou lave o vestuário de protecção. Não limpar soprando, batendo ou escovando.

Transporte das baterias de lítio:

a expedição de baterias de lítio deve ocorrer em conformidade com as leis de transporte de mercadorias perigosas (UN 3480 e UN 3481).

Informe-se sobre as normas atualmente em vigor ao expedir baterias de lítio. Se necessário, informe-se junto da sua empresa transportadora. Poderá obter uma embalagem certificada junto da Metabo.

A bateria apenas poderá ser expedida caso a caixa não apresente danos e não esteja a verter líquido. Para expedir, retire a bateria da máquina. Proteger os contactos contra curto-circuito (por ex. isolar com fita adesiva).

5. Vista geral

Ver página 2.

- 1 Bucha / manga da bucha*
- 2 Bucha de ajuste (limitação do binário, binário máximo) *
- 3 Bucha de ajuste (aparafusar, furar, furar com percussão) *
- 4 Bucha de ajuste (limitação do binário) *
- 5 Interruptor correção (1^ª/2^ª velocidade
- 6 Gancho para cinto
- 7 Comutador do sentido de rotação (ajuste do sentido de rotação, protecção de transporte)
- 8 Gatilho
- 9 Punho
- 10 Lâmpada LED
- 11 Desbloqueio da bateria
- 12 Bateria *
- 13 Indicador de capacidade e de sinalização *
- 14 Tecla da indicação de capacidade *

* consoante o equipamento

6. Utilização

6.1 Sistema de monitorização multifuncional da máquina

 Se a máquina se desligar automaticamente, isso significa que o sistema electrónico activou o modo de autoprotecção. É emitido um sinal de alerta (apito contínuo). Este sinal desliga-se após no máx. 30 segundos ou após soltar o gatilho (8).

 Mesmo com esta função de protecção, em determinadas aplicações poderão ocorrer sobrecargas e conseqüentemente, danos na máquina.

Causas e correcções:

1. **Bateria quase vazia** (o sistema electrónico protege a bateria contra danos devido a descarga total).
Se uma lâmpada LED (13) piscar isso significa que a bateria está quase vazia. Se necessário pressionar a tecla (14) e verificar o estado de carga através das lâmpadas LED (13). Quando a bateria estiver quase vazia terá que ser recarregada!
2. Uma sobrecarga prolongada da máquina provoca o **desligamento por temperatura**.
Deixar arrefecer a máquina ou a bateria.
Nota: a máquina arrefece mais rapidamente se a deixar a funcionar na marcha em vazio.
3. No caso de **intensidade de corrente demasiado elevada** (como ocorre por ex. num bloqueio mais prolongado), a máquina é desligada.
Desligar a máquina no gatilho (8). Em seguida, continuar a trabalhar normalmente. Evite bloqueios adicionais.

6.2 Bateria

Antes de utilizar, carregue a bateria.

Recarregar a bateria em caso de perda de rendimento.

A temperatura otimizada para o armazenamento encontra-se entre os 10°C e os 30°C.

No caso de baterias de lítio com indicador de capacidade e de sinalização (13) (consoante o equipamento):

- Prima a tecla (14) e o estado de carga será indicado através das lâmpadas LED.
- Assim que uma lâmpada LED piscar, significa que a bateria está quase descarregada e terá que ser recarregada.

Retirar, inserir a bateria

Retirar: pressionar a tecla para desbloqueio da bateria (11) e retirar a bateria (12) puxando para a frente.

Inserir: inserir a bateria (12) até engatar.

6.3 Ajustar o sentido de rotação e a protecção de transporte (bloqueio contra ligação)



Accionar o comutador do sentido de rotação (7) apenas com o motor parado!

Accionar o comutador do sentido de rotação (ajuste do sentido de rotação, protecção de transporte) (7).

Ver página 2:

R = Rotação à direita ajustada

L = Rotação à esquerda ajustada

0 = Posição do meio: protecção de transporte (bloqueio contra ligação) activada

6.4 Seleccionar o estágio de engrenagem

1

1ª velocidade (rotações baixas, binários especialmente altos, preferencialmente para aparafusar)

2

2ª velocidade (rotações altas, preferencialmente para furar)

6.5 Ajustar a limitação do binário, aparafusar, furar, furar com percussão

Máquinas com a designação BS...:

1...20 = ajustar o **binário** (com limitação do binário) rodando o casquilho (2) - também é possível efetuar ajustes intermédios.



= ajustar **furar** rodando o casquilho (2) (binário máx., sem limitação do binário) Para evitar uma sobrecarga do motor, não deverá bloquear o veio.

Máquinas com a designação SB...:



= ajustar **aparafusar** rodando o casquilho (3)

E

ajustar o **binário** (com limitação do binário) rodando o casquilho (4) - também é possível efetuar ajustes intermédios.



= ajustar **furar** rodando o casquilho (3) (binário máx., sem limitação do binário) Para evitar uma sobrecarga do motor, não deverá bloquear o veio.



= ajustar **furar com percussão** rodando o casquilho (3) (binário máx., sem limitação do binário) Para evitar uma sobrecarga do motor, não deverá bloquear o veio.

6.6 Substituir a ferramenta acoplável

Abriu a bucha:

Rodar a manga da bucha (1) no sentido dos ponteiros do relógio.

Fixar a ferramenta acoplável:

Abriu a bucha e inserir a ferramenta o mais profundo quanto possível. Rodar a manga da bucha (1) no sentido contrário ao dos ponteiros do relógio até a ferramenta ficar bem apertada. No caso de haste da ferramenta macia terá, eventualmente, de reapertar após um breve tempo de furação.

6.7 Ligar, desligar a ferramenta eléctrica, ajustar as rotações

Para ligar a máquina pressionar o gatilho (8). As rotações podem ser alteradas premindo o gatilho para dentro.

6.8 Bucha com sistema de substituição rápida Quick (no BS 18 Quick, BS 14.4 Quick)

Remoção: ver página 2, fig. A. Deslizar o anel de bloqueio para a frente (a) e retirar a bucha pela frente (b).

Montagem: deslizar o anel de bloqueio para a frente e inserir a bucha sobre a árvore porta-brocas até ao encosto.

6.9 Bucha (no BS 14.4, BS 18, SB 18)

Ver página 2, fig. B.

Desaparafusar o parafuso de fixação. Atenção, rosca à esquerda!

Soltar a bucha, batendo ligeiramente com um martelo de borracha sobre a chave sextavada colocada e desaparafusar.

O aparafusamento ocorre de forma análoga pela ordem contrária.

7. Acessórios

Utilize apenas baterias originais Metabo ou CAS (Cordless Alliance System) e acessórios.

Ver página 4.

Utilize apenas acessórios que cumpram os requisitos e dados característicos presentes neste manual de instruções.

A Bucha de aperto rápido.

B Baterias de diversas capacidades. Compre apenas baterias com a tensão adequada para a sua ferramenta eléctrica.

C Adaptador angular

D Carregador

E Porta-pontas com sistema de substituição rápida Quick

F Caixa de pontas

Poderá consultar o programa completo de acessórios em www.metabo.com ou no catálogo.

8. Reparação



As reparações em ferramentas eléctricas apenas devem ser efectuadas por electricistas!

Caso as ferramentas eléctricas Metabo necessitem de reparações, dirija-se ao seu representante Metabo. Poderá consultar os endereços em www.metabo.com

Poderá descarregar as listas de peças sobressalentes em www.metabo.com

9. Protecção do ambiente

Respeite as determinações nacionais sobre a eliminação ecológica e sobre a reciclagem de máquinas usadas, embalagens e acessórios.

As baterias não podem ser eliminadas através do lixo doméstico! Devolver as baterias avariadas ou usadas ao revendedor Metabo!

Não atirar as baterias para a água.



Proteja o ambiente e não elimine as ferramentas eléctricas e as baterias no lixo doméstico. Respeite as determinações nacionais relacionadas com a entrega separada de resíduos bem como, com a reciclagem de máquinas usadas, embalagens e acessórios.

Antes de eliminar a bateria descarregue-a na ferramenta eléctrica. Proteger os contactos contra curto-circuito (por ex. isolar com fita adesiva).

10. Dados técnicos

Explicações sobre os dados na página 3.

Reservamo-nos o direito de proceder a alterações relacionadas com o progresso tecnológico.

U = Tensão da bateria
n = Rotações em vazio

Binário de aperto ao aparafusar:

M_A = Caso de aparafusamento macio (madeira)
M_B = Caso de aparafusamento duro (metal)
M_C = Binário de aperto ajustável (com limitação do binário)

Diâmetro máx. da broca:

D_{1 max} = Em aço
D_{2 max} = Em madeira macia
D_{3 max} = Em alvenaria

s = Número máx. de impactos
m = Peso (com bateria)
G = Rosca do veio

Valores medidos de acordo com a norma EN 60745.

== Corrente contínua

Os dados técnicos indicados são tolerantes (de acordo com os padrões válidos individuais).



Valor da emissão

Estes valores possibilitam uma avaliação de emissões da ferramenta eléctrica, e de compará-los com diversas outras ferramentas eléctricas. Consoante as condições de aplicação, situação da ferramenta eléctrica ou dos acessórios acopláveis, o carregamento efectivo poderá ser superior ou inferior. Para a avaliação, deve ainda considerar os intervalos de trabalho e as fases com menores carregamentos. Em razão dos correspondentes valores avaliados deverá determinar a aplicação de medidas de protecção, p.ex. medidas a nível de organização.

Valor total de vibrações (soma vectorial de três direcções) averiguado conforme norma EN 60745:

a_{h, ID} = Valor da emissão de vibrações (furar com percussão em betão)

a_{h, D} = Valor da emissão de vibrações (furar em metal)

a_{h, S} = Valor da emissão de vibrações (parafusos sem percussão)

K_{h, ...} = Insegurança (vibrações)

Valores típicos e ponderados pela escala A para o ruído:

L_{PA} = Nível de pressão sonora

L_{WA} = Nível de energia sonora

K_{PA}, K_{WA} = Insegurança (ruído)

Durante a operação, o nível de ruído pode passar de 80 dB(A).



Utilizar protecções auriculares.

Originalbruksanvisning

1. Försäkran om överensstämmelse

Vi försäkrar och tar ansvar för: att de här batteridrivna borrar-maskinerna och slagborr-maskinerna med typ- och serienummer *1) uppfyller kraven i gällande direktiv *2) och standarder *3). Teknisk dokumentation *4) - se sidan 3.

2. Använd redskapet enligt anvisningarna

Borr- och slagborr-maskinerna är avsedda för borrar utan slaggenerator i metall, trä, plast och liknande material samt för skruvdragning och gångskårning.

Slagborr-maskinen är dessutom avsedd för slagborring i tegel, taktegel och sten.

Användaren ansvarar själv för skador som orsakas av felaktig användning.

Allmänna föreskrifter om förhindrande av olycksfall samt bifogade säkerhetsanvisningar måste följas.

3. Allmänna säkerhetsanvisningar



Följ anvisningarna i textavsnitten med den här symbolen, så förebygger du personskador och skador på elverktyget!



WARNING – Läs igenom bruksanvisningen för att minska risken för skador.



WARNING! Läs igenom alla säkerhetsanvisningar och anvisningar.

Följ du inte säkerhetsanvisningar och anvisningar kan det leda till elstötar, brand och/eller svåra skador.

Spara säkerhetsanvisningar och anvisningar för framtida bruk.

Se till så att dokumentationen följer med elverktyget.

4. Särskilda säkerhetsanvisningar

Använd hörselskydd när du slagborrar (maskiner med beteckning SB...). Buller kan ge hörselskador.

Håll maskinen i de isolerade handtagen när du jobbar med tillsatsverktyg som kan komma i kontakt med dolda elledningar. Kontakt med strömförande ledning kan spänningssätta maskinens metalldelar, så att du får en stöt.

Kontrollera att det inte finns några **el-, vatten-, eller gasledning**ar på det ställe som ska bearbetas (använd t.ex. en metalldetektor).



Trasiga litiumjonbatterier kan läcka en något sur, brännbar vätska!



Om du får läckande batterivätska på huden, spola direkt med rikliga mängder vatten. Får du batterivätska i ögonen, skölj med rent vatten och sök omedelbart läkarvård!



Skydda batterierna mot fukt!



Använd aldrig trasiga eller deformerade batterier!

Skydda batterierna mot brand!



Öppna aldrig batterierna!

Vidrör eller kortslut aldrig batteripolerna!

Ta ut batteriet ur maskinen om maskinen är defekt.

Ta ut batteriet ur maskinen innan du gör inställningar eller underhåll.

Se till att maskinen är frånkopplad när du sätter i batteriet.

Fatta inte tag med händerna i roterande verktyg!

Ta endast bort spån och liknande när maskinen står stilla.

Se till att arbetsstycket inte kan förskjutas eller dras med (t.ex. genom att det späns fast med skruvtingar).

LED-lampa (10): rikta aldrig optiska instrument rakt in i LED-strålen.

Minska belastning genom damm:



Partiklar som uppstår vid arbeten med denna maskin, kan innehålla cancerframkallande ämnen eller ämnen som orsakar allergiska reaktioner, andningsbesvär, missbildningar och andra fortplantningsstörningar. Exempel på sådana ämnen: Bly (i blyhaltig färg), mineraliskt damm (i mursten, betong eller liknande.), tillsatser för träbehandling (kromat, träskyddsmedel), vissa trätyper (som ek- eller bokdamm), metall, mursten. Risken beror på hur längre användaren eller personer som befinner sig i närheten exponeras för dessa ämnen.

Dessa partiklar får inte hamna i din kropp.

Beakta följande anvisningar för att minska risken:

Se till att arbetsplatsen har god ventilation och bär lämplig skyddsutrustning, t.ex. andningsmask som filtrerar mikroskopiska partiklar.

Följ gällande bestämmelser för respektive material, personal, arbete och användningsplats (t.ex. regler för olycksförebyggande, avfallshantering).

Samla upp partiklarna vid den plats där de uppstår, undvik att de avlagras i den omgivande miljön.

Till speciella arbetsuppgifter ska man använda lämpliga tillbehör. På så sätt hamnar färre partiklar okontrollerat i omgivningen.

Anslut lämpligt dammsug.

Minska dammbelastningen genom att vidta följande åtgärder:

sv SVENSKA

- Rikta inte partiklarna från maskinen eller maskinens frånluftsflöde mot dig själv, mot personer i närheten eller mot avlagrat damm.
- Använd en utsugsanordning och/eller en luftrenare.
- Sörj för god ventilation på arbetsplatsen och dammsug för att hålla rent. Sopning eller luftblåsning kan göra så att damm virvlas upp.
- Dammsug eller tvätta skyddskläder. Kläder ska inte blåsas, slås eller borstas rena.

Transport av litiumjonbatterier:

Frakt av litiumjonbatterier klassas som farligt gods (UN 3480 och UN 3481). Fraktdokumentet för litiumjonbatterier ska uppfylla gällande föreskrifter. Kontakta eventuellt transportföretaget. Det finns certifierat förpackningsmaterial att få hos Metabo.

Skicka endast batterier om kåpan är oskadd och det inte sipprar ut någon vätska. Ta ut batteriet ur maskinen för att skicka det. Säkra kontaktarna mot kortslutning (isolera t.ex. med tejp).

5. Översikt

Se sidan 2.

- 1 Chuck/borrhylsa*
 - 2 Justeringshylsa (vridmomentsbegränsning, maxmoment) *
 - 3 Justeringshylsa (skruvar, borr, slagborr) *
 - 4 Justeringshylsa (Begränsat vridmoment) *
 - 5 Skjutreglage (1:a/2:a växeln)
 - 6 Bälteskrok
 - 7 Rotationsriktningsväljare (inställning av rotationsriktning, transportsäkring)
 - 8 Strömbrytare
 - 9 Handtag
 - 10 LED-lampa
 - 11 Batterispärr
 - 12 Batteri *
 - 13 Ladd- och signalindikering *
 - 14 Laddindikeringsknapp *
- * beroende på utförande

6. Användning

6.1 Multifunktionellt övervakningssystem för maskinen

 Slår maskinen av sig själv, så har elektroniken satt den i självskyddsläge. Du får varningssignal (ihållande pip ljud). Den slår av efter max. 30 sekunder eller om du släpper strömbrytaren (8).

 Trots skyddsfunktionen kan vissa användningsområden ge överbelastning som resulterar i maskinskador.

Orsak och åtgärd:

1. **Batteriet är nästan tomt** (elektroniken skyddar batteriet mot djupurladdning).

Blinkar någon LED-lampa (13), så är batteriet nästan tomt. Tryck ev. på knappen (14) och kontrollera LED-lamporna (13). Är batteriet nästan tomt, ladda det!

2. Lång, kontinuerlig överbelastning av maskinen får **termoskyddet** att lösa ut.

Låt maskin eller batteri svalna.

Obs! Maskinen kylar snabbare om du kör den obelastad.

3. Maskinen slår av vid **för hög strömstyrka** (t.ex. om den nyper länge).

Slå av maskinen med strömbrytaren (8). Sedan kan du jobba som vanligt igen. Försök att undvika att maskinen nyper.

6.2 Batteri

Ladda batteriet före användning.

Ladda batteriet när effekten avtar.

Optimal förvaringstemperatur ligger mellan 10°C och 30°C.

Gäller litiumjonbatterier med kapacitets- och signalindikering (13) (beroende på utförande):

- Tryck på knappen (14), så ger LED-lamporna laddindikering.
- Om en LED-lampa blinkar, så är batteriet nästan urladdat och kräver laddning igen.

Ta av, sätta på batteriet

Ta av: tryck på knappen som lossar batteriet (11) och dra av batteriet (12) framåt.

Sätta på: skjut på batteriet (12) tills det snäpper fast.

6.3 Ställa in rotationsriktning, transportsäkring (startspärr)

 Använd bara rotationsriktningsväljaren (7) när motorn är avstängd!

Vrid på rotationsriktningsväljaren (inställning av rotationsriktning, transportsäkring) (7).

Se sidan 2:

R = högergång inställd

L = vänstergång inställd

0 = mellanläge: transportsäkring (startspärr) aktiverad

6.4 Välj växel

1

1:a växeln (lågt varvtal, mycket stort moment, framför allt för skruvdragning)

2

2:a växeln (høgt varvtal, framför allt för borrar)

6.5 Ställa in begränsat vridmoment, skruvar, borr, slagborr.

Maskiner med beteckning BS...:



1...20 = Ställ in **vridmoment** (med begränsat vridmoment) genom att vrida på hylsa (2) - även möjligt att ställa in mellanlägen.

 = Ställ in **borr** genom att vrida på hylsa (2) (max. vridmoment, utan begränsat

vidmoment)

Undvik att överbelasta motorn, se till så att spindeln inte nyper.

Maskiner med beteckning SB...:

-  = Ställ in **skrubar** genom att vrida på hylsa (3) ÖCH **vidmomentet** (med begränsat vridmoment) genom att vrida på hylsa (4) - även möjligt att ställa in mellanlägen.
-  = Ställ in **borr** genom att vrida på hylsa (3) (max. vridmoment, utan begränsat vridmoment) Undvik att överbelasta motorn, se till så att spindeln inte nyper.
-  = Ställ in **slagborr** genom att vrida på hylsa (3) (max. vridmoment, utan begränsat vridmoment) Undvik att överbelasta motorn, se till så att spindeln inte nyper.

6.6 Byte av tillsatsverktyg

Öppna chucken:

Vrid borrhylsan (1) moturs.

Fixera tillsatsverktyget:

Lossa chucken och tryck i verktyget så långt det går. Vrid borrhylsan (1) moturs tills verktyget är fixerat. Om verktygsskaftet är mjukt, så måste du eventuellt efterdra när du borrar ett tag.

6.7 Slå på/av elverktyg, ställa in varvtal

Du slår på maskinen genom att trycka på strömbrytaren (8). Du ändrar varvtalet genom att trycka in strömbrytaren.

6.8 Chuck med snabbfäste Quick (med BS 18 Quick, BS 14.4 Quick)

Demontering: Se sidan 2, bild A. Skjut låsringen framåt (a) och ta av chucken framifrån (b).

Sätta på: skjut låsringen framåt och skjut på chucken ända in till anslaget på borrspindeln.

6.9 Chuck (gäller BS 14.4, BS 18, SB 18)

Se sidan 2, bild B.

Vrid ut säkringsskruven. Observera vänstergånga!

Lossa chucken genom att slå med lätta slag med en gummihammare på en inspänd sexkantnyckel och skruva av den.

Skruva fast i omvänd ordning.

7. Tillbehör

Använd endast Metabo- eller CAS-batteripaket (Cordless Alliance System) och tillbehör i original.

Se sidan 4.

Använd endast tillbehör som uppfyller kraven och specifikationerna i den här bruksanvisningen.

- A Snabbchuck.
- B Batterier med olika kapacitet. Köp bara batterier som har samma spänning som ditt eget elverktyg.
- C Vinkelskruvtillsats

- D Laddare
- E Bitsfäste med Quick-snabbbytessystem
- F Bitssats

Ett komplett tillbehörssortiment hittar du på www.metabo.com eller i katalogen.

8. Reparationer

 Reparation av elverktyg får endast utföras av behörig elektriker!

Metabo-elverktyg som behöver repareras ska skickas till din Metabo-återförsäljare. För adresser, se www.metabo.com.

Du kan hämta reservdelistor på www.metabo.com.

9. Miljöskydd

Följ nationella miljöföreskrifter för omhändertagande och återvinning av uttjänta maskiner, förpackningar och tillbehör.

Du får inte slänga batterier i hushållssoporna! Lämna tillbaka trasiga eller uttjänta batterier till Metabo-återförsäljaren!

Släng aldrig batterier i vatten.

 Var rädd om miljön, släng inte uttjänta elverktyg och batterier bland hushållssoporna! Följ nationella miljöföreskrifter om källsortering och återvinning av uttjänta maskiner, förpackningar och tillbehör.

Ladda ur batteriet i elverktyget före återvinning. Säkra kontakterna mot kortslutning (isolera t.ex. med tejp).

10. Tekniska data

Förklaringar till uppgifterna finns på sidan 3.

Förbehåll för tekniska ändringar.

U = batterispänning
n = varvtal vid tomgång

Skruvdragningsmoment:

M_A = lätt skruvdragningsmoment (trä)
 M_B = hård skruvdragningsmoment (metall)
 M_C = momentinställning (med vridmomentsbegränsning)

Max. borrdiameter:

$D_{1 \max}$ = i stål
 $D_{2 \max}$ = i mjukt trä
 $D_{3 \max}$ = i murverk

s = max. slagfrekvens
m = vikt (med batteri)
G = spindelgånga

Mätvärden uppmätta enligt EN 60745.

== Likström

Angivna tekniska data ligger inom toleranserna (enligt respektive gällande standard).

 **Emissionsvärden**

sv SVENSKA

Värdena gör att det går att uppskatta verktygets emissioner och jämföra med andra elverktyg. Beroende på förhållandena, verktygets skick och hur verktyget används kan de faktiska värdena vara högre eller lägre. Räkna även med pauser och perioder med lägre belastning. Använd uppskattade värden för att ta fram skyddsåtgärder för användaren, t.ex. organisatoriska åtgärder.

Totalvärde vibrationer (vektorsumma i tre led) beräknad enligt EN 60745:

- $a_{h, ID}$ = Vibrationsemissionsvärde (slagborring i betong)
- $a_{h, D}$ = Vibrationsemissionsvärde (slagborring i metall)
- $a_{h, S}$ = Vibrationsemissionsvärde (skruvdragning utan slaggenerator)
- $K_{h, ...}$ = onoggrannhet (vibrationer)

Normal, A-viktad ljudnivå:

- L_{pA} = Ljudtrycksnivå
- L_{WA} = Ljudeffektnivå
- K_{pA}, K_{WA} = onoggrannhet (ljudnivå)

Vid arbete kan ljudnivån överskrida 80 dB(A).



Använd hörselskydd!

Alkuperäinen käyttöohje

1. Vaatimustenmukaisuusvakuutus

Vakuutamme yksinomaisella vastuullamme, että nämä akkuporakoneet ja akkuiskuporakoneet, merkitty tyypitunnuksella ja sarjanumerolla *1), vastaavat direktiivien *2) ja standardien *3) kaikkia asiaankuuluvia määräyksiä. Teknisten asiakirjojen säilytyspaikka *4) – katso sivu 3.

2. Määräysten mukainen käyttö

Pora- ja iskuporakoneet soveltuvat metallin, puun, muovin ja muiden vastaavien materiaalien poraamiseen ilman iskua sekä ruuvaamiseen ja kierteitykseen.

Iskuporakoneet soveltuvat lisäksi muurauksien, tiilen ja kiven poraamiseen iskulla.

Määräysten vastaisesta käytöstä aiheutuvista vaurioista vastaa ainoastaan käyttäjä.

Yleisesti hyväksytyjä tapaturmantorjuntamääräyksiä ja oheisia turvallisuusohjeita on noudatettava.

3. Yleiset turvallisuusohjeet



Ota huomioon tällä symbolilla merkityt tekstikohdat suojataksesi itsesi ja sähkötyökalsi!



VAROITUS – Lue käyttöohjeet loukkaantumista vastaan vähentämiseksi.



VAROITUS Lue kaikki turvallisuusohjeet ja muut ohjeet. Turvallisuusohjeiden ja muiden ohjeiden noudattamatta jättäminen saattaa aiheuttaa sähköiskun, tulipalon ja/tai vakavia loukkaantumisia.

Säilytä kaikki turvallisuusohjeet ja muut ohjeet huolellisesti tulevaa käyttöä varten.

Luovuta sähkötyökalu vain yhdessä näiden asiakirjojen kanssa edelleen.

4. Erityiset turvallisuusohjeet

Pidä kuulonsuojaimia iskuporakoneita käytettäessä (tunnuksella SB... varustetut koneet). Melu voi aiheuttaa kuulovammoja.

Pidä laitteesta kiinni sen eristetyistä kahvapinnoista, kun teet sellaisia töitä, joissa käyttötarvikke voi koskettaa pillossa olevia sähköjohtoja. Sähkövirtaa johtavan johdon koskettaminen voi tehdä myös laitteen metalliosat jännitteisiksi ja aiheuttaa sähköiskun.

Varmista, että sellaisessa kohdassa, jota aiotaan työstää, ei ole **sähkö-, vesi- tai kaasujohtoja** (esim. metallinpaljastimen avulla).



Viallisesta litiumioniakusta voi valua ulos lievästi happopitoista, syttyvää nestettä!



Jos akkuneustettä valuu ulos ja sitä joutuu iholle, huuhtelee heti runsaalla vedellä. Jos akkuneustettä joutuu silmiin, pese puhtaalla vedellä ja hakeudu välittömästi lääkärin hoitoon!



Suojaa akut kosteudelta!

Älä käytä viallisia tai vääntyneitä akkuja.



Älä altista akkuja tulelle!

Älä avaa akkuja!

Älä koske akun koskettimiin äläkä oikosulje niitä!

Poista akku viallisesta koneesta.

Poista akku koneesta ennen säätöjen tai huoltotoiden suorittamista.

Varmista, että kone on pois päältä, kun laitat akun paikalleen.

Älä koske pyörivään työkaluun!

Poista lastut ja muut epäpuhtaudet ainoastaan koneen ollessa pysähtyneenä.

Varmista työkalun liikkumista ja mukanapyörimistä vastaan (esim. ruuvikristimillä kiristämällä).

LED-valo (10): Älä katso LED-sädettä suoraan optisilla instrumenteilla.

Pölyrasituksen vähentäminen:



Tällä koneella työskenneltäessä muodostuvat hiukkaset voivat sisältää aineita, jotka aiheuttavat syöpää, allergisia reaktioita, hengitystiesairauksia, syntymävaurioita tai muita lisääntymisvaurioita. Esimerkkejä tällaisista aineista: liijy (liijyptoinen maali), mineraalipöly (muurikivet, betoni ym.), puunpuuainekset (kromaatti, puunsuoja-aineet), jotkut puut (kuten tammen tai pyökkin pöly), metallit, asbesti. Riski riippuu siitä, kuinka kauan käyttäjä tai läheisyydessä olevat henkilöt altistuvat aineille. Älä anna hiukkasten päästä elimistöön. Toimenpiteet näille aineille altistumisen vähentämiseksi: Huolehdi työpaikan hyvästä tuuletuksesta ja käytä tarkoituksenmukaisia suojarusteita, kuten hengityssuojia, jotka soveltuvat mikroskooppisten pienten hiukkasten suodatuksen.

Huomioi myös materiaaleja, henkilöitä, käyttötapausta ja käyttöpaikkaa koskevat määräykset (esim. työturvallisuusmääräykset, hävitys).

Kerää hiukkaset niiden muodostumispaikassa, älä levitä niitä ympäristöön.

Käytä erityisille työtehtäville soveltuvia lisävarusteita. Näin vähennät ympäristöön hallitsemattomasti leviävien hiukkasten määrää.

Käytä soveltuvaa pölynimuria.

Vähennä pölyn muodostumista seuraavasti:

- Älä suuntaa vapautuvia hiukkasia ja koneen poistoilmaa itseäsi, lähellä olevia henkilöitä tai kerättyä pölyä päin.
- Käytä imuria ja/tai ilmanpuhdistinta.
- Tuuleta työpaikka hyvin ja pidä puhtaana imuroimalla. Lakaisu tai puhaltaminen levittää pölyä.
- Imuroi tai pese suojavaatteet. Älä puhalla, pudista tai harjaa niitä.

Li-Ion-akkujen kuljetus:

Li-Ion-akkujen lähettämiseen sovelletaan vaarallisten aineiden kuljetusta koskevaa lainsäädäntöä (UN 3480 ja UN 3481). Ota selvää nykyisin voimassaolevista määräyksistä, kun lähetät Li-Ion-akkuja. Kysy tarvittaessa neuvoa kuljetusyritykseltä. Sertifioidun pakkauksen voit hankkia Metabolta.

Lähetä akku vain, kun kotelo on ehjä eikä nestettä valu ulos. Ota akku koneesta lähetettäväksi. Varmista koskettimet oikosulun estämiseksi (esimerkiksi tarranauhalla eristämällä).

5. Yleiskuva

Katso sivu 2.

- 1 Poranistukka / poranistukan hylsy*
 - 2 Säättöholkki (vääntömomentin rajoitus, suurin vääntömomentti) *
 - 3 Säättöholkki (ruuvaus, poraus, iskuporaus) *
 - 4 Säättöholkki (vääntömomentin rajoitus) *
 - 5 Vaihtokytkin (1./2. vaihde)
 - 6 Vyökoukku
 - 7 Suunnanvaihtokytkin (pyörimissuunnan säätö, kuljetusvarmistin)
 - 8 Painokytkin
 - 9 Kahva
 - 10 LED-valo
 - 11 Akun lukituksen avauspainike
 - 12 Akku *
 - 13 Kapasiteetti- ja signaalinäyttö *
 - 14 Kapasiteettinäytön painike *
- *riippuu varusteista

6. Käyttö

6.1 Koneen monitoiminen valvontajärjestelmä

 Jos kone kytkeytyy itsestään pois päältä, elektroniikka on aktivoitunut itsesuojaustilan. Varoitusääni (jatkuva piippausääni) kuuluu. Se lakkaa viimeistään 30 sekunnin kuluttua tai painokytkimen (8) vapauttamisen jälkeen.

 Tästä suojoitoiminnosta huolimatta tietyissä käyttösovelluksissa voi ilmetä ylikuormitusta, joka voi aiheuttaa koneen vaurioitumisen.

Syyt ja aputoimenpiteet:

1. **Akku lähes tyhjä** (elektroniikka suojaa akkua syväpurkautumisvaaralta). Jos LED-valo (13) vilkkuu, akku on lähes tyhjä. Tarvittaessa paina painiketta (14) ja tarkasta varustila LED-valoista (13). Jos akku on lähes tyhjä, se on ladattava!
2. Koneen pitkään kestävä ylikuormittaminen aiheuttaa **pois päältä kytkeytymisen lämpötilan vuoksi**.

Anna koneen tai akun jäähtyä.

Huomautus: Kone jäähtyy nopeammin, jos annat sen käydä joutokäyntiä.

3. Jos koneen **virranotto on erittäin suuri** (jos esimerkiksi kone on pitempään jumittuneena), kone kytkeytyy pois päältä.

Kytke kone pois päältä painokytkimellä (8). Jatka sen jälkeen normaalisti työskentelyä. Vältä koneen jumittumista.

6.2 Akku

Lataa akku ennen käyttöä.

Lataa akku uudelleen sen tehon laskiessa.

Optimaalinen säilytyslämpötila on 10 ... 30 °C.

Litiumioniakut kapasiteetti- ja signaalinäytöllä (13) (riippuu varusteista):

- Paina painiketta (14), niin lataustila näytetään LED-valoilla.
- Jos jokin LED-valo vilkkuu, akku on lähes tyhjä ja se täytyy ladata uudelleen.

Akun irrottaminen ja kiinnittäminen

Irrottaminen: Paina akun lukituksen vapautuspainiketta (11) ja vedä akku (12) eteenpäin irti.

Kiinnittäminen: Työnnä akku (12) paikalleen siten, että se lukittuu paikalleen.

6.3 Pyörimissuunnan tai kuljetusvarmistimen (käynnistyksenesto) valinta

 Käytä suunnanvaihtokytkintä (7) vain silloin, kun moottori on pysäytetty!

Työnnä suunnanvaihtokytkintä (pyörimissuunnan säätö, kuljetusvarmistin) (7).

Katso sivu 2:

- R** = pyöriminen myötäpäivään säädetty
- L** = pyöriminen vastapäivään säädetty
- 0** = keskiasento: kuljetusvarmistin (käynnistyksenesto) säädetty

6.4 Vaihteen valinta

1 1. vaihde (pieni kierros-luku, erityisen suuri vääntömomentti, sopii parhaiten ruuvaamiseen)

2 2. vaihde (suuri kierros-luku, sopii parhaiten poraamiseen)

6.5 Vääntömomentin rajoituksen, ruuvauksen, porauksen ja iskuporauksen säätö

Koneet tunnuksella BS...:

1...20 = **vääntömomentti** (vääntömomentin rajoituksella) säädetään kiertämällä holkkia (2) - myös väliasennot ovat mahdollisia.

 = **poraus** säädetään kiertämällä holkkia (2) (maks. vääntömomentti, ilman vääntömomentin rajoitusta) Älä anna karan jumiutua, jotta moottori ei ylikuormitu.

Koneet tunnuksella SB...:

 = **ruuvaus** säädetään kiertämällä holkkia (3) JA

vääntömomentti (ilman vääntömomentin rajoitusta) säädetään kiertämällä holkkia (4) - myös väliasennot ovat mahdollisia.

 = **poraus** säädetään kiertämällä holkkia (3) (maks. vääntömomentti, ilman vääntömomentin rajoitusta) Älä anna karan jumiutua, jotta moottori ei ylikuormitu.

 = **iskuporaus** säädetään kiertämällä holkkia (3) (maks. vääntömomentti, ilman vääntömomentin rajoitusta) Älä anna karan jumiutua, jotta moottori ei ylikuormitu.

6.6 Terän vaihto

Poranistukan avaus:

Käännä poranistukan hylsyä (1) myötäpäivään.

Terän kiinnittäminen:

Avaa poranistukka ja sijoita työkalu istukkaan mahdollisimman syvälle. Kierrä poranistukan hylsyä (1) vastapäivään, kunnes työkalu on kunnolla kiinni. Jos työkalun varsi on pehmeä, jälkikiristys voi olla tarpeellista lyhyen porausajan jälkeen.

6.7 Sähkötyökalun käynnistys, sammutus, kierrosluvun säätö

Paina koneen päällekytkemiseksi painokytintä (8). Kierroslukua voidaan muuttaa painokytintä painamalla.

6.8 Poranistukka pikavaihtojärjestelmällä Quick (mallissa BS 18 Quick, BS 14.4 Quick)

Irrotus: Katso sivu 2, kuva A. Työnnä lukitusrengasta eteenpäin (a) ja vedä poranistukka eteenpäin irti (b).

Kiinnitys: Työnnä lukitusrengasta eteenpäin ja työnnä poranistukka vasteeseen asti porankaralle.

6.9 Poranistukka (BS 14.4, BS 18, SB 18)

Katso sivu 2, kuva B.

Kierrä varmistusruuvi irti. Huomio kierteet vasemmalle!

Avaa poranistukka lyömällä kevyesti kumivasaralla poranistukassa olevaa kuusiokoloavainta ja ruuvaa irti.

Kiinnittäminen tehdään päinvastaisessa järjestyksessä.

7. Lisävarusteet

Käytä vain alkuperäisiä Metabo- tai CAS- (Cordless Alliance System) akkuja ja lisävarusteita.

Katso sivu 4.

Käytä vain sellaisia lisävarusteita, jotka täyttävät tässä käyttöoppaassa ilmoitetut vaatimukset ja ominaistiedot.

- A Pikakiinnitysistukka.
- B Kapasiteetiltaan erilaiset akut. Osta vain sellaisia akkuja, joiden jännite on sähkötyökaluusi sopiva.
- C Kulmaruuvausosa
- D Latauslaite
- E Teränpidin pikavaihtojärjestelmällä Quick
- F Teräkotelo

Lisätarvikkeiden täydellinen valikoima, katso www.metabo.com tai luettelo.

8. Korjaus

 Sähkötyökalujen korjaustöitä saavat suorittaa ainoastaan sähköalan ammattilaiset!

Jos Metabo-sähkötyökalusi tarvitsevat korjausta, ota yhteyttä Metabo-edustajaan. Katso osoitteet osoitteesta www.metabo.com.

Varaosaluettelot voit ladata osoitteesta www.metabo.com.

9. Ympäristönsuojelu

Noudata käytöstä poistettujen koneiden, pakkausten ja lisävarusteiden ympäristöstävällistä hävittämistä ja kierrätystä koskevia kansallisia määräyksiä.

Akkuja ei saa hävittää talousjätteen mukana! Palauta vialliset tai käytöstä poistetut akut Metabomyyjälle!

Älä heitä akkuja veteen.

 Ympäristön suojelemiseksi älä hävitä käytöstä poistettuja sähkötyökaluja ja akkuja talousjätteiden mukana. Noudata käytöstä poistettujen koneiden, pakkausten ja lisätarvikkeiden lajiteltua hävittämistä ja kierrätystä koskevia kansallisia määräyksiä.

Ennen kuin viet akun kierrätyspisteeseen, tyhjennä akun lataus sähkötyökalussa. Varmista koskettimet oikosulun estämiseksi (esimerkiksi terranauhalla eristämällä).

10. Tekniset tiedot

Selitykset sivulla 3 annetuille tiedoille.

fi SUOMI

Pidätämme oikeuden tehdä teknisen kehityksen vaatimia muutoksia.

U = akun jännite
n = kierrosluku kuormittamattomana

Kiristysmomentti ruuvattaessa:

M_A = pehmeät materiaalit (puu)
 M_B = kovat materiaalit (metalli)
 M_C = s äädettävä kiristysmomentti
(kiristysmomentin rajoitus)

Terän enimmäishalkaisija:

$D_{1 \max}$ = teräkseen
 $D_{2 \max}$ = pehmeään puuhun
 $D_{3 \max}$ = muurauksiin

s = maks. iskuluku
m = paino (akun kanssa)
G = karan kierteet

Mittausarvot ilmoitettu EN 60745 mukaan.

== Tasavirta

Annetut tekniset tiedot ovat toleranssien mukaisia (vastaavat kyseisiä voimassa olevia standardeja).



Päästöarvot

Nämä arvot mahdollistavat sähkötyökalun päästöjen arvioimisen ja erilaisten sähkötyökalujen keskinäisen vertailun. Kulloisistakin käyttöolosuhteista, sähkötyökalun kunnosta tai käyttötarkkeesta riippuen todellinen kuormitus voi olla kyseisiä arvoja suurempi tai pienempi. Huomioi arvioinnissa työtauoat ja vähäisemmän kuormituksen jaksot. Määritä nämä tekijät huomioiden arvioitujen arvojen perusteella käyttäjän suojaamiseen vaadittavat toimenpiteet.

Värähtelyn kokonaisarvo (kolmen suunnan vektorisumma), määritetty EN 60745 mukaan:

$a_{h, ID}$ = värähtelyarvo
(iskuporaus betoniin)
 $a_{h, D}$ = värähtelyarvo
(poraus metalliin)
 $a_{h, S}$ = värähtelyarvo (ruuvaus ilman iskua)
 $K_{h, ...}$ = epävarmuus (värähtely)

Tyypillinen A-painotettu äänitaso:

L_{pA} = äänenpainetaso
 L_{WA} = äänentehotaso
 K_{pA}, K_{WA} = epävarmuus (äänitaso)
Käytössä melutaso voi ylittää 80 dB(A).



Käytä kuulonsuojaimia!

Original bruksanvisning

1. Samsvarserklæring

Vi erklærer på eget ansvar at Disse batteridrevne boremaskinene/slagboremaskinene, identifisert med type- og serienummer *1), overholder alle relevante bestemmelser i direktivene *2) og standardene *3). Teknisk dokumentasjon ved *4) – se side 3.

2. Hensiktsmessig bruk

Bor- og slagbormaskinene egner seg til boring uten slag i metall, tre, kunststoff og lignende materialer samt til skruing og gjengeskjæring.

Slagbormaskiner egner seg i tillegg til slagboring i mur, tegl og stein.

Brukeren er alene ansvarlig for skader som måtte oppstå pga. u hensiktsmessig bruk.

Generelt gjeldende arbeidsmiljøforskrifter og vedlagte sikkerhetsinformasjon må overholdes.

3. Generell sikkerhetsinformasjon



For din egen sikkerhet og for å beskytte maskinen, er det viktig at du tar hensyn til tekst som er merket med dette symbolet



ADVARSEL – Les bruksanvisningen for å minimere skaderisikoen.



ADVARSEL Les gjennom all sikkerhetsinformasjon og alle anvisninger. *Dersom sikkerhetsinformasjonen og anvisningene ikke overholdes, kan det medføre elektrisk støt, brann og/eller alvorlige skader.*

Oppbevar all sikkerhetsinformasjon og alle anvisninger for fremtidig bruk.

Lån bare ut elektroverktøyet ditt sammen med disse dokumentene.

4. Spesiell sikkerhetsinformasjon

Bruk hørselsvern ved bruk av slagbormaskiner (maskiner med betegnelsen SB ...).
Eksposering for støy kan føre til hørselstap.

Maskinen må holdes i de isolerte gripeflatene når du utfører arbeid der verktøyet kan komme til å treffe skjulte strømledninger. Kontakt med spenningsførende ledning kan sette metalldeleer i maskinen under spenning og føre til elektrisk støt.

Kontroller at det **ikke finnes strøm-, vann- eller gassledninger** på stedet der du skal arbeide (for eksempel ved hjelp av en metalldetektor).



Det kan lekke en lett sur, brennbar væske fra ødelagte litium-ion-batteripakker.



Hvis batterivæske kommer i kontakt med huden, må du straks skylle med rikelig med vann. Hvis du får batterivæske i øynene, må du vaske med rent vann og straks oppsøke lege.



Batteripakkene må beskyttes mot fuktighet.



Ikke bruk defekte eller deformerte batteripakker.



Ikke utsett batteripakkene for åpen ild.

Ikke åpne batteripakkene.

Kontaktene i batteripakken må ikke berøres eller kortsluttes!

Ta batteriet ut av maskinen hvis den går i stykker.

Ta batteripakken ut av maskinen før alle former for innstilling og vedlikehold.

Kontroller at maskinen er slått av før du setter inn batteripakken.

Ikke ta på roterende verktøy!

Spon o.l. må kun fjernes når maskinen er stoppet.

Verktøyet må sikres mot forskyving eller å dreies med (f.eks. ved å stramme med tvinger).

LED-lampe (10): Se ikke inn i strålen med optiske instrumenter.

Redusert støvbelastning:



Partikler som oppstår når maskinen er i bruk, kan inneholde stoffer som fremkaller kreft, allergier, luftveissykdommer, fødselsskader og andre reproduksjonsskader. Noen typiske slike stoffer er: Bly (i blyholdig maling), mineralstøv (murstein, betong o. lign.), tre-impregnering (kromat, trebeskyttelsesmidler), enkelte tresorter (som eik eller bøk), metall, asbest.

Risikoen avhenger av hvor lenge brukeren eller andre personer i nærheten utsettes for belastningen.

Slike partikler må ikke trenge inn i kroppen.

For å redusere belastningen av disse stoffene: Sørg for god utluftning av arbeidsplassen og bruk egnet vernerutstyr, som f.eks. støvmaske med filter for mikroskopiske partikler.

Følg de rutinene som gjelder for omgang med materialer, personale, bruksområde og -sted (f.eks. arbeidsvernbestemmelser, deponering)

Samle løse partikler der de oppstår; unngå nedfelling i omgivelsene.

Bruk egnet tilbehør til spesielle arbeidsoppgaver Da hindrer du at partiklene havner i omgivelsene.

Bruk et egnet avsg.

Minimer støvbelastningen ved å:

- unngå å rette partikkelstrømmen / utblåslingsluften fra maskinen mot deg selv eller andre, eller mot nedfelt støv,
- bruke et avsg og/eller en luftrenser,
- holde arbeidsplassen ren og godt utluftet. Feiing og blåsing virvler opp støvet.

no NORSK

- Beskyttelsesklær skal støvsuges eller vaskes. Ikke blås dem ut, bank eller børst dem.

Transport av Lithium-Ion-batterier:

Frakt av Lithium-Ion-batterier er underlagt bestemmelser for frakt av farlig gods (UN 3480 og UN 3481). Gjør deg kjent med gjeldende forskrifter ved frakt av Lithium-Ion-batterier. Ta eventuelt kontakt med transportforetaket du bruker. Metabo kan levere sertifisert emballasje.

Send bare med batteriet hvis maskinhuset er uskadet og det ikke lekker væske. Ta batteriet ut av maskinen når den sendes. Sikre kontaktene mot kortslutning (f.eks. med tape).

5. Oversikt

Se side 2.

- 1 Chuck / chuck hylse*:
 - 2 Innstillingshylse (dreiemomentbegrensning, maksimalt dreiemoment) *
 - 3 Innstillingshylse (skruing, boring, slagboring) *
 - 4 Innstillingshylse (begrensning av dreiemoment) *
 - 5 Skyvebryter (1./2. gir)
 - 6 Beltekrok
 - 7 Omkoblingsbryter (innstilling av rotasjonsretning, transportsikring)
 - 8 Bryterknapp
 - 9 Håndtak
 - 10 LED-lampe
 - 11 Opplåsing av batteripakke
 - 12 Batteripakke *
 - 13 Kapasitets- og signalindikasjon *
 - 14 Knapp for kapasitetsindikator *
- *modellavhengig

6. Bruk

6.1 Multifunksjonelt overvåkingssystem på maskinen

 Hvis maskinen slår seg av av seg selv, har elektronikken aktivert egenbeskyttelsesfunksjonen. Det avgis et varsel (kontinuerlig pipetone). Denne slutter etter maks. 30 sekunder eller etter at bryteren (8) er sluppet opp.

 Til tross for denne beskyttelsesfunksjonen kan det oppstå skade på maskinen som følge av overbelastning i forbindelse med bestemte bruksområder.

Årsaker og utbedring:

1. **Batteripakken er nesten tom** (Elektronikken beskytter batteripakken mot skader i form av dyputladning). Hvis en LED-lampe blinker (13), er batteripakken nesten tom. Trykk ev. på knappen (14) og kontroller ladenivået på (13) LED-

lampene. Hvis batteripakken er tom, må den lades på nytt!

2. Langvarig overbelastning av maskinen fører til **utkobling på grunn av høy temperatur**.

La maskinen eller batteripakken avkjøles.

Merk: Maskinen avkjøles raskere hvis den går på tomgang.

3. Ved **for høy strømstyrke** (som blant annet kan ved en forlenget blokkering) slås maskinen av.

Slå av maskinen med (8) bryteren. Arbeid deretter videre som normalt. Unngå flere blokkeringer.

6.2 Batteripakke

Før bruk må batteripakken lades opp.

Lad opp batteripakken på nytt hvis effekten avtar.

Den optimale oppbevaringstemperaturen ligger mellom 10 °C og 30 °C.

Ved li-ion batteripakke med visning av kapasitet og signal (13) (avhengig av utstyr):

- Trykk på tasten (14) for å lese av ladenivået ved hjelp av LED-lampene.
- Hvis en LED-lampe lyser, er batteripakken nesten tom og må lades opp igjen.

Ta ut og sette inn batteripakken

Uttak: Taste for opplåsing av batteripakken (11) trykkes og batteripakken (12) trekkes ut **fremover**.

Sette inn: Batteripakken (12) skyves på til den låses **fast**.

6.3 Innstilling av dreieretning, transportsikring (innkoplingssperre)

 Omkoblingsbryteren (7) må kun betjenes når motoren står stille!

Aktiver omkoblingsbryteren (dreieretningsinnstilling, (7) transportsikring).

Se side 2:

R = Høyregang innstilt

L = Venstregang innstilt

0 = Midtstilling: Transportsikring (Innkoplingssperre) valgt

6.4 Velg girtrinn

1 1. Gir (lav turtall, svært høyt dreiemoment, best egnet til skruing)

2 2. Gir (høyt turtall, best egnet til boring)

6.5 Stille inn begrensning av dreiemoment, skruing, boring, slagboring



Maskiner med betegnelse BS...:

1...20= **Dreiemoment** (med begrensning av dreiemoment) stilles inn ved å dreie hylse (2) - det er også mulig med mellomposisjoner.

 = **Boring** ved å dreie hylse (2) stilles inn (maks. dreiemoment, uten begrensning av dreiemoment)

For å unngå overbelastning av motoren må du ikke blokkere spindelen.

Maskiner med betegnelse SB...:

-  = **Skruing** ved å dreie hylse (3) stilles inn OG **dreiemoment** (med begrensning av dreiemoment) stilles inn ved å dreie hylse (4) - det er også mulig med mellomposisjoner.
-  = **Boring** ved å dreie hylse (3) stilles inn (maks. dreiemoment, uten begrensning av dreiemoment)
For å unngå overbelastning av motoren må du ikke blokkere spindelen.
-  = **Slagboring** ved å dreie hylse (3) stilles inn (maks. dreiemoment, uten begrensning av dreiemoment)
For å unngå overbelastning av motoren må du ikke blokkere spindelen.

6.6 Utskifting av verktøy

Åpne chucken:

Drei chuckens hylse (1) med klokka.

Spenn innsatsverktøyet:

Åpne chucken og sett verktøyet så langt inn som mulig. Vri chuckens hylse (1) mot klokka, inntil verktøyet er fastspent. Hvis verktøytangen er myk, må det ev. etterspennes etter kort tids boring.

6.7 Slå av og på elektroverktøy, still inn turtall

For å slå på maskinen trykkes (8) bryteren. Turtallet kan forandres ved å trykke inn bryteren.

6.8 Chuck med hurtigskiftesystemet Quick (ved BS 18 Quick, BS 14.4 Quick)

Ta av: Se side 2, bilde A. Skyv låseringen frem (a) og trekk av chucken forover (b).

Feste: Skyv låseringen frem og skyv chucken på borspindelen til den stopper.

6.9 Chuck (ved BS 14.4, BS 18, SB 18)

Se bilde B på side 2.

Skrut ut låseskruen. OBS! Skruen er venstregjenget!

Løsne chucken ved å feste en sekskantnøkkel i chucken og slå lett på nøkkelen med en gummihammer. Skru deretter chucken av.

Påskruing skjer i omvendt rekkefølge på tilsvarende måte.

7. Tilbehør

Bruk kun original Metabo- eller CAS- (Cordless Alliance System) batterier og tilbehør.

Se side 4.

Bruk kun tilbehør som oppfyller kravene og spesifikasjonene som er nevnt i denne bruksanvisningen.

- A Selvspennende chuck.
- B Batterier med ulik kapasitet. Kjøp bare batterier i en spenningsklasse som passer til ditt elektroverktøy.

C Vinkel-skruforsats

D Lader

E Bitsholder med hurtigskiftesystemet Quick

F Bitsboks

Det komplette tilbehørsprogrammet finner du på www.metabo.com eller i katalogen.

8. Reparasjon



Elektriske maskiner skal kun repareres av elektrofagfolk!

Hvis du har en Metabo-maskin som trenger reparasjon, kan du ta kontakt med en representant for Metabo. Adresser finner du på www.metabo.com.

Du kan laste ned reservedelslister fra www.metabo.com.

9. Miljøvern

Følg nasjonale forskrifter for miljøvennlig kassering og resirkulering av gamle maskiner, emballasjer og tilbehør.

Batteripakker må ikke kastes i husholdningsavfallet. Gi defekte eller brukte batteripakker tilbake til Metabo-forhandleren.

Ikke kast batteripakkene i vann.



Ta vare på miljøet og ikke kast elektroverktøy og batteripakker sammen med husholdningsavfallet. Følg nasjonale forskrifter for kildesortering og resirkulering av gamle maskiner, emballasjer og tilbehør.

Før du kasserer batteripakken, må den lades ut i elektroverktøyet. Sikre kontaktene mot kortslutning (f.eks. med tape).

10. Tekniske data

Forklaringer til opplysningene på side 3.

Vi forbeholder oss retten til å gjøre endringer som følge av teknisk utvikling.

U = Spenning i batteripakken
n = Hastighet

Tiltrekkingsmoment ved skruing:

M_A = lette skuoppgaver (tre)

M_B = harde skruoppgaver (metall)

M_C = Regulerbart tiltrekkingsmoment (med dreiemomentbegrensning)

Maks. bordiameter:

$D_{1 \max}$ = i stål

$D_{2 \max}$ = i mykt treverk

$D_{3 \max}$ = i murverk

s = maks. slagfall

m = vekt (med batteripakke)

G = spindelgjenge

Måleverdier iht. EN 60745.

--- Likestrøm

Angitte tekniske data kan variere i henhold til de til enhver tid gjeldende normer.

no NORSK



Emisjonsverdier

Disse verdiene gjør det mulig å beregne utslipene til elektroverktøyet og sammenligne det med andre elektroverktøy. Den faktiske belastningen kan variere avhengig av bruksforhold og elektroverktøyets/elektroverktøyenes tilstand. Ta hensyn til arbeidspauser og perioder med mindre belastning i beregningen. Sett opp vernetiltak for brukeren i henhold til de beregnede verdiene, f.eks. organisatoriske tiltak.

Totalverdi for vibrasjon (vektorsum i tre retninger) fastsatt iht. EN 60745:

$a_{h, ID}$ = Verdi for vibrasjonsemisjon (slagboring i betong)

$a_{h, D}$ = vibrasjonsemisjonsverdi (boring i metall)

$a_{h, S}$ = vibrasjonsemisjonsverdi (skruing uten slag)

$K_{h, ...}$ = usikkerhet (vibrasjon)

Typiske A-veide lydnivåer:

L_{pA} = lydtryknivå

L_{WA} = lydeffektnivå

K_{pA}, K_{WA} = Usikkerhet (lydnivå)

Under arbeid kan lydnivået overskride 80 dB(A).



Bruk hørselsvern!

Original brugsanvisning

1. Overensstemmelseserklæring

Vi erklærer under almindeligt ansvar: Disse batteriboremaskiner/slagboremaskiner, som er identificeret ved angivelse af type og serienummer *1), opfylder alle relevante bestemmelser i direktiverne *2) og standarderne *3). Teknisk dossier ved *4) - se side 3.

2. Tiltænkt formål

Bore- og slagboremaskinerne er egnet til boring uden slag i metal, træ, kunststof og lignende materialer samt til skrining og gevindboring.

Slagboremaskinerne er desuden egnet til slagboring i murværk, tegl og sten.

For skader på grund af anvendelse til andre formål end de tiltænkte er brugeren alene ansvarlig.

Generelt anerkendte forskrifter om ulykkesforebyggelse og vedlagte sikkerhedsanvisninger skal overholdes.

3. Generelle sikkerhedsanvisninger



Vær opmærksom på de tekststeder, der er markeret med dette symbol, for din egen og el-værktøjets sikkerhed!



ADVARSEL – læs brugsanvisningen for at reducere faren for personskader.



ADVARSEL – læs alle sikkerhedsanvisninger og andre anvisninger. Hvis sikkerhedsanvisningerne og de andre anvisninger ikke overholdes, er der risiko for elektrisk stød, brand og/eller alvorlige personskader.

Alle sikkerhedsanvisninger og andre anvisninger skal opbevares til fremtidig brug. Videregiv kun el-værktøjet sammen med disse papirer.

4. Særlige sikkerhedsanvisninger

Brug hovedværn ved brug af slagboremaskiner (maskiner med betegnelsen SB...). Støjpåvirkning kan føre til høretab.

Hold maskinen i de isolerede greb, når der udføres arbejde, hvor værktøjet kan komme i kontakt med skjulte strømledninger. Kontakt med en spændingsførende ledning kan også gøre maskinens metaldele spændingsførende og føre til elektrisk stød.

Kontroller, at der **ikke er strøm-, vand- eller gasledninger** på det sted, som skal bearbejdes (f.eks. ved hjælp af en metaldetektor).



Der kan sive let sur, brændbar væske ud af defekte Li-ion-batteripakker!



Skyl straks med rigelige mængder vand, hvis batterivæsken kommer i kontakt med huden. Skyl øjnene med rent vand og søg straks læge, hvis batterivæsken kommer i øjnene!



Beskyt batteripakker mod fugtighed!



Brug ingen defekte eller deformerede batteripakker!



Udsæt ikke batteripakker for ild!

Åbn ikke batteripakker!

Berør eller kortslut ikke batteripakkens kontakter!

Ved en defekt maskinen skal man tage batteripakken ud af maskinen

Tag batteripakken ud af maskinen, før der foretages indstillinger og vedligeholdelse.

Sørg for, at maskinen er frakoblet, når batteripakken placeres i maskinen.

Tag ikke om det roterende værktøj!

Fjern først spåner og lignende, når maskinen er i tilstand.

Arbejdsområdet skal sikres mod at glide og rotere (f.eks. ved hjælp af fastspænding med skruevinger).

Lysdiode (10): Se ikke direkte ind i LED-strålen med optiske instrumenter.

Reducering af støvbelastning:



Partikler, der opstår, når man arbejder med denne maskine, kan indeholde stoffer, der kan forårsage kræft, allergiske reaktioner, luftvejsygdomme, fødselsdefekter eller anden reproduktiv skade. Nogle eksempler på disse stoffer er: Bly (i blyholdig maling), mineralisk støv (fra mursten, betonblokke osv.), tilsætningsstoffer til træbehandling (kromat, træbeskyttelsesmidler), visse typer af træ (som ege- og bøgestøv), metaller, asbest.

Risikoen afhænger af, hvor længe brugeren eller personer, der befinder sig i nærheden, udsættes for belastningen.

Partiklerne må ikke optages af kroppen.

Til reduktion af belastningen med disse stoffer: Sørg for god ventilation af arbejdspladsen og brug egnet beskyttelsesudstyr som f.eks. åndedrætsmasker, der er i stand til at filtrere de mikroskopiske små partikler.

Overhold de gældende retningslinjer for materiel, personale, anvendelsestilfælde og -sted (f.eks. sundheds- og sikkerhedsregler, bortskaffelse).

Opfang partiklerne på oprindelsesstedet, undgå aflejringer i omgivelserne.

Brug egnet tilbehør til specielt arbejde. Således når færre partikler ukontrolleret ud i miljøet.

Anvend en egnet støvudsugning.

da DANSK

Støvbelastningen kan reduceres på følgende måde:

- Ret ikke partikler, der kommer ud, og maskinens udluftningsstrøm mod dig selv eller personer, der befinder sig i nærheden, eller på aflejret støv,
- anvend et udsugningsanlæg og/eller en luftrenser,
- sørg for god ventilation på arbejdspladsen og hold den ren vha. støvudsugning. Fejning eller blæsing hvirvler støvet op.
- Støvsug eller vask beskyttelsestøj. Undgå udblæsning, bankning eller børstning.

Transport af Li-ion-batteripakker:

Forsendelse af Li-ion-batteripakker skal ske i henhold til reglerne om farligt gods (UN 3480 og UN 3481). Tjek de aktuelle regler ved forsendelse af Li-ion-batteripakker. Spørg evt. din speditør til råds. Certificeret emballage kan rekvireres hos Metabo.

Send kun batteripakker, hvis kabinettet er ubeskadiget og der ikke trænger væske ud. Tag batteripakken ud af maskinen for forsendelse. Beskyt kontakterne mod kortslutning (isolér f.eks. med tape).

5. Oversigt

Se side 2.

- 1 Borepatron/Borepatronens muffe*
 - 2 Kappe (drejningsmomentbegrænsning, maks. omdrejningsmoment) *
 - 3 Kappe (Skruing, boring, slagboring) *
 - 4 Kappe (Drejningsmomentbegrænsning) *
 - 5 Skydekontakt (1./2. gear)
 - 6 Bæltekrog
 - 7 Omdrejningsvælger (indstilling af omdrejningsretning, transportsikring)
 - 8 Afbryder
 - 9 Håndtag
 - 10 Lysdiode
 - 11 Batteriudløser
 - 12 Batteripakke *
 - 13 Kapacitets- og signalindikator *
 - 14 Knap til kapacitetsindikator *
- * afhængig af udstyr

6. Anvendelse

6.1 Multifunktionelt overvågningssystem på maskinen

 Hvis maskinen slukker af sig selv, har elektronikken aktiveret selvbeskyttelsesfunktionen. Der lyder et advarselssignal (konstant biplyd). Signalet slukker efter maks. 30 sekunder, eller når afbryderen (8) slippes.

 På trods af denne beskyttelsesfunktion kan visse anvendelser føre til overbelastning og beskadigelse af maskinen.

Årsager og afhjælpning:

1. **Batteri næsten tomt** (elektronikken beskytter batteriet mod skader som følge af total afladning). Batteriet er næsten tomt, hvis en lysdiode (13) blinker. Tryk evt. på knappen (14), og kontroller ladetilstanden på lysdioderne (13). Hvis batteriet er næsten tomt, skal det oplades!
2. Længerevarende overbelastning af maskinen medfører **overophedningsafbrydelse**. Lad maskinen eller batteripakken afkøle.
Bemærk: Maskinen afkøles hurtigere, hvis man lader den køre i tomgang.
3. Maskinen afbrydes ved **for høj strømstyrke** (som f.eks. opstår ved længerevarende blokering). Sluk for maskinen med afbryderen (8). Arbejd derefter normalt videre. Undgå blokering.

6.2 Batteripakke

Batteripakken skal oplades før den første ibrugtagning.

Genoplad batteripakken, når kapaciteten aftager.

Den optimale opbevaringstemperatur ligger mellem 10 °C og 30 °C.

Ved Li-Ion-batteripakker med kapacitets- og signalvisning (13) (afhængigt af udstyr):

- Tryk på knappen (14), og ladetilstanden vises med lysdioderne.
- Blinker en lysdiode, er batteripakken næsten tom og skal genoplades.

Udtagning og isætning af batteripakke

Fjernelse: Tryk på knappen til frigørelse af batteripakken (11), og træk batteripakken (12) fremad og ud.

Isætning: Skub batteripakken (12) på indtil indgreb.

6.3 Indstil omdrejningsretning, transportsikring (startspærre)

 Indstil kun omdrejningsvælgeren (7) når motoren står stille!

Aktivér omdrejningsvælgeren (indstilling af omdrejningsretning, transportsikring) (7).

Se side 2:

R = Høreløb indstillet

L = Venstreløb indstillet

0 = midterstilling: transportsikring (startspærre) indstillet

6.4 Valg af geartrin

1

1. gear (lavt omdrejningstal, særligt højt drejningsmoment, især til skruing)

2

2. gear (højt omdrejningstal, især til boring)

6.5 Drejningsmomentbegrænsning, indstilling af skruring, boring, slagboring

Maskiner med betegnelsen BS...:

- 1...20 = **Indstil drejningsmoment** (med drejningsmomentbegrænsning) ved drejning af kappen (2) - også mellemindstillinger er mulige.
-  = **Indstil boring** ved drejning af kappen (2) (maks. drejningsmoment, uden drejningsmomentbegrænsning)
For at undgå at motoren overbelastes, må spindlen ikke blokeres.

Maskiner med betegnelsen SB...:

-  = **Indstil skruring** ved drejning af kappen (3)
OG
Indstil drejningsmoment (med drejningsmomentbegrænsning) ved drejning af kappen (4) - også mellemindstillinger er mulige.
-  = **Indstil boring** ved drejning af kappen (3) (maks. drejningsmoment, uden drejningsmomentbegrænsning)
For at undgå at motoren overbelastes, må spindlen ikke blokeres.
-  = **Indstil slagboring** ved drejning af kappen (3) (maks. drejningsmoment, uden drejningsmomentbegrænsning)
For at undgå at motoren overbelastes, må spindlen ikke blokeres.

6.6 Udskiftning af værktøj

Åbn borepatronen:

Drej borepatronens muffe (1) i urets retning.

Fastspænding af værktøj:

Åbn borepatronen, og sæt værktøjet så langt ind som muligt. Drej borepatronens muffe (1) mod urets retning, indtil værktøjet er fastspændt. Hvis værktøjet har en blød skaft, skal der eventuelt efterspændes efter kort tids boring.

6.7 Tænd/sluk el-værktøj, indstilling af omdrejningstal

For at tænde maskinen, skal afbryderen (8) trykkes ned. Omdrejningstallet kan ændres ved at trykke på afbryderen.

6.8 Borepatron med Quick-system (på BS 18 Quick, BS 14.4 Quick)

Afmontering: Se side 2, ill. A. Skub låseringen frem (a), og træk borepatronen fremad og af (b).

Isætning: Skub låseringen frem, og skub borepatronen på borespindlen til anslag.

6.9 Borepatron (på BS 14.4, BS 18, SB 18)

Se side 2, ill. B.

Tag sikringskraven ud. Obs: Venstregevind!

Løsn borepatronen ved at slå let med en gummihammer på en fastspændt sekskantnøgle, og skru patronen af.

Borepatronen skrues på i omvendt rækkefølge.

7. Tilbehør

Anvend udelukkende originale batteripakker eller originalt tilbehør fra Metabo eller CAS (Cordless Alliance System).

Se side 4.

Brug kun tilbehør, der opfylder de krav og specifikationer, som er angivet i denne brugsanvisning.

- A Selvspændende borepatron.
- B Batteripakker med forskellig kapacitet. Køb kun batteripakker, hvis spænding svarer til Deres el-værktøj.
- C Vinkelskrueforsats
- D Oplader
- E Bitsholder med hurtigskiftesystemet Quick
- F Bitsboks

Det komplette tilbehørsprogram findes på www.metabo.com eller i kataloget.

8. Reparation

 Reparationer på el-værktøj må kun foretages af faguddannede elektrikere!

Henvend dig til din Metabo-forhandler, når du skal have repareret dit Metabo el-værktøj. Adresser findes på www.metabo.com.

Reservedelslister kan downloades på www.metabo.com.

9. Miljøbeskyttelse

Overhold de nationale regler om miljøvenlig bortskaffelse og genbrug af udtjente maskiner, emballage og tilbehør.

Batteripakker må ikke bortskaffes sammen med almindeligt husholdningsaffald! Returner defekte eller brugte batteripakker til Metabo-forhandleren!

Smid ikke batteripakker i vandet.

 Beskyt miljøet, og smid ikke el-værktøj og batterier i husholdningsaffaldet. Overhold de nationale regler om separat indsamling og genbrug af udtjente maskiner, emballage og tilbehør.

Aflad batteripakken i el-værktøjet, før den bortskaffes. Beskyt kontakterne mod kortslutning (isoler f.eks. med tape).

10. Tekniske data

Forklaringer til oplysningerne på side 3.

Forbeholdt ændringer som følge af tekniske fremskridt.

U = batteripakkens spænding
n = tomgangshastighed

Spændingsmoment ved skruring:

M_A = =blødt skrueeksempel (træ)
 M_B = =hårdt skrueeksempel (metal)

da DANSK

M_C = indstilleligt spændingsmoment (med drejningsmomentbegrænsning)

Maks. bordiameter:

$D_{1 \text{ max}}$ = i stål

$D_{2 \text{ max}}$ = i blødt træ

$D_{3 \text{ maks}}$ = i murværk

s = maks. slagtal

m = vægt (med batteripakke)

G = spindelgevind

Måleværdier beregnet jf. EN 60745.

== Jævnstrøm

De angivne tekniske data er tolerancesat (svarende til de pågældende gyldige standarder).



Emissionsværdier

Disse værdier gør det muligt at bestemme el-værktøjets emissioner og sammenligne forskellige el-værktøjer med hinanden. Alt efter el-værktøjets eller indsatsværktøjernes anvendelsesbetingelser og tilstand kan den faktiske belastning være højere eller lavere. Tag også højde for arbejdspauser og perioder med lav belastning. Træf de nødvendige beskyttelsesforanstaltninger for brugeren, f.eks. organisatoriske foranstaltninger, på baggrund af de anslåede værdier.

Samlet vibration (vektorsum af tre retninger) målt iht. EN 60745:

$a_{h, ID}$ = Vibrationsemission
(slagboring i beton)

$a_{h, D}$ = Vibrationsemission
(boring i metal)

$a_{h, S}$ = Vibrationsemission (skrining uden slag)

$K_{h, ...}$ = Usikkerhed (vibration)

Typiske A-vægtede lydniveauer:

L_{pA} = Lydtryksniveau

L_{WA} = Lydeffektniveau

K_{pA} , K_{WA} = Usikkerhed (lydniveau)

Ved arbejde kan støjniveauet overskride 80 dB(A).



Brug høreværn!

Oryginalna instrukcja obsługi

1. Deklaracja zgodności

Oświadczamy z pełną odpowiedzialnością, że akumulatorowe wiertarko-wkrętarki i wiertarki udarowe oznaczone typem i numerem seryjnym *1) spełniają wszystkie obowiązujące przepisy dyrektyw *2) i norm *3). Dokumentacja techniczna *4) - patrz strona 3.

2. Użytkowanie zgodne z przeznaczeniem

Wiertarki i wiertarki udarowe nadają się do wiercenia bez udaru w metalu, drewnie, tworzywach sztucznych i temu podobnych materiałach, jak również do wkręcania i wykręcania wkrętów oraz gwintowania.

Wiertarki udarowe nadają się ponadto do wiercenia udarowego w murze, cegle i kamieniu.

Za szkody powstałe w wyniku użytkowania niezgodnego z przeznaczeniem odpowiedzialność ponosi wyłącznie użytkownik.

Przestrzegać ogólnie obowiązujących przepisów BHP oraz dołączonych zasad bezpieczeństwa.

3. Ogólne zasady bezpieczeństwa



Dla bezpieczeństwa użytkownika oraz w celu ochrony elektronarzędzia należy zwrócić szczególną uwagę na miejsca w tekście oznaczone tym symbolem!



OSTRZEŻENIE! W celu zminimalizowania ryzyka obrażeń zapoznać się z treścią instrukcji obsługi.



OSTRZEŻENIE! Przeczytać wszystkie zasady bezpieczeństwa i zalecenia.

Nieprzestrzeganie zasad bezpieczeństwa i zaleceń może być przyczyną porażenia prądem elektrycznym, pożaru i/lub poważnych obrażeń ciała.

Wszystkie zasady bezpieczeństwa i zalecenia starannie przechowywać, by móc z nich skorzystać w przyszłości.

Przekazując elektronarzędzie innym osobom należy przekazać również niniejszą instrukcję obsługi.

4. Specjalne zasady bezpieczeństwa

Podczas używania wiertarek udarowych nosić ochronniki słuchu (wiertarki o oznaczeniu SB...). Oddziaływanie hałasu może spowodować utratę słuchu.

W przypadku wykonywania prac, przy których zamocowane narzędzie może natrafić na ukryte przewody elektryczne, urządzenie należy trzymać wyłącznie za zaizolowane powierzchnie gumowe. Kontakt z przewodem

znajdującym się pod napięciem może spowodować przepływ prądu przez metalowe elementy urządzenia i w efekcie doprowadzić do porażenia prądem.

Sprawdzić, czy w miejscu wykonywanych prac nie znajdują się **żadne przewody elektryczne, wodociągowe lub gazowe** (np. za pomocą detektora metali).



Z uszkodzonych akumulatorów litowo-jonowych może wyciec lekko kwasowa ciecz palna!



W przypadku wydostania się cieczy z akumulatora i kontaktu ze skórą bezzwłocznie spłukać to miejsce dużą ilością wody. Jeżeli ciecz z akumulatora dostanie się do oczu, przepłukać oczy czystą wodą i bezzwłocznie udać się do lekarza!



Akumulatory chronić przed wilgocią!

Nie używać uszkodzonych ani zdeformowanych akumulatorów!



Nie wkładać akumulatorów do ognia!

Akumulatorów nie wolno otwierać!

Nie wolno zwierać styków akumulatorów!

Z uszkodzonego urządzenia trzeba zawsze wyjąć akumulator.

Przed przystąpieniem do jakichkolwiek prac związanych z ustawianiem lub konserwacją wyjąć akumulatory z maszyny.

Upewnić się, że podczas wkładania akumulatorów urządzenie jest wyłączone.

Nie wolno dotykać obracającego się narzędzia!

Wióry i podobne zanieczyszczenia usuwać wyłącznie przy wyłączonym urządzeniu.

Zabezpieczyć obrabiany element przed przesunięciem lub obróceniem (na przykład poprzez zamocowanie w ścisłach stolarskich).

Oświetlenie LED (10): nie patrzeć bezpośrednio na światło diody LED za pomocą przyrządów optycznych.

Redukcja zapylenia:



Cząstki uwalnianie się podczas używania urządzenia mogą zawierać substancje wywołujące raka, reakcje alergiczne, schorzenia dróg oddechowych i wady wrodzone lub zaburzają zdolność rozrodczą. Wśród tych substancji można wymienić ołów (farby zawierające ołów), pył mineralny (z kamienia, betonu itp.), domieszki stosowane podczas obróbki drewna (chromiany, środki ochronne do drewna), niektóre gatunki drewna (jak pył z obróbki dębu lub buka), metale, azbest.

Poziom ryzyka zależy od tego, przez jak długi czas użytkownik lub znajdujące się w pobliżu osoby będą narażone na działanie pyłu.

Wyliminować możliwość przedostania się cząstek pyłu do organizmu.

W celu zredukowania zagrożenia ze strony wymienionych substancji zapewnić dobrą wentylację w miejscu pracy i nosić odpowiednie środki ochrony, na przykład maski przeciwpyłowe, które są w stanie odfiltrować mikroskopijnie małe cząstki.

Przestrzegać wytycznych dotyczących obrabianego materiału, personelu, rodzaju obróbki i miejsca użytkowania urządzenia (np. przepisy BHP, sposób użycizacji).

Szkodliwe cząstki eliminować z powietrza w miejscu ich emisji i zapobiegać odkładaniu się ich w otoczeniu.

Do prac specjalnych używać odpowiedniego osprzętu. Pozwoli to ograniczyć ilość cząsteczek przenikających w niekontrolowany sposób do otoczenia.

Stosować odpowiednią instalację odsysania pyłu.

W celu zminimalizowania zagrożenia ze strony pyłu:

- Nie kierować uwalnianych cząstek i strumienia powietrza wylotowego z urządzenia w stronę samego siebie ani innych osób znajdujących się w pobliżu czy też na osiadły pył.
- Używać systemów odpylania i/lub oczyszczaczy powietrza.
- Zapewnić dobrą wentylację miejsca pracy i czystość dzięki wyciągowi powietrza. Zamiatanie lub nadmuchiwanie powoduje wzbijanie pyłu.
- Odzież ochronną należy odkurzać lub prać. Nie przedmuchiwać, nie trzepać, nie czyścić szczotką.

Transport akumulatorów litowo-jonowych:

Warunki przesyłania akumulatorów litowo-jonowych regulują przepisy dotyczące towarów niebezpiecznych (UN 3480 i UN 3481). W przypadku wysyłki akumulatorów litowo-jonowych zapoznać się z aktualnie obowiązującymi przepisami. W razie potrzeby zasięgnąć informacji w firmie transportowej. Certyfikowane opakowania są dostępne w Metabo.

Akumulatory wolno wysyłać, tylko jeżeli ich obudowa jest nieuszkodzona i z wnętrza nie wydostaje się płyn. Przed wysyłką wyjąć akumulator z urządzenia. Zabezpieczyć styki przed zwarciem (np. zaizolować taśmą klejącą).

5. Elementy urządzenia

Patrz strona 2.

- 1 Uchwyt wiertarski / tuleja uchwyty wiertarskiego*
- 2 Tuleja nastawcza (ograniczenie momentu obrotowego, maksymalny moment obrotowy) *
- 3 Tuleja nastawcza (wkręcanie, wiercenie, wiercenie udarowe) *
- 4 Tuleja nastawcza (ograniczenie momentu obrotowego) *
- 5 Przełącznik suwakowy (1./2. bieg.)
- 6 Zaczep na pasek

- 7 Przełącznik kierunku obrotów (wybór kierunku obrotów, zabezpieczenie na czas transportu).
 - 8 Przycisk włącznika
 - 9 Uchwyt
 - 10 Dioda LED
 - 11 Przycisk odblokowujący akumulator
 - 12 Akumulator *
 - 13 Wskaźnik pojemności i sygnalizator *
 - 14 Przycisk wskaźnika pojemności *
- * w zależności od wyposażenia

6. Użytkowanie

6.1 Wielofunkcyjny system kontrolny urządzenia

 Samoczynne wyłączenie się urządzenia oznacza, że zadziałał elektroniczny układ autozabezpieczenia. Włączy się ostrzegawczy sygnał dźwiękowy (piszczenie). Sygnał ten wyłącza się po maks. 30 sekundach lub po zwolnieniu przycisku (8).

 Pomimo tej funkcji ochronnej może w niektórych przypadkach dojść do przeciążenia i w następstwie do uszkodzenia urządzenia.

Przyczyny usterek i sposoby ich usuwania:

1. **Akumulator jest prawie rozładowany** (układ elektroniczny chroni akumulator przed głębokim rozładowaniem).

Miganie diody LED (13) oznacza prawie całkowite rozładowanie akumulatora. Ewentualnie wcisnąć przycisk (14) w celu sprawdzenia stanu naładowania za pomocą diod LED (13). Jeżeli akumulator jest prawie rozładowany, należy go ponownie naładować!

2. **Długotrwałe przeciążenie urządzenia prowadzi do wyłączenia termicznego.**

Należy odczekać do ostygnięcia urządzenia lub akumulatora.

Wskazówka: urządzenie ostygnie szybciej, jeśli będzie pracować na biegu jałowym, bez obciążenia.

3. **Przy zbyt wysokim natężeniu prądu** (np. w sytuacji dłuższego zablokowania) nastąpi wyłączenie urządzenia.

Wyłączyć urządzenie przyciskiem włącznika (8). Następnie normalnie kontynuować pracę. Unikać ponownego zablokowania.

6.2 Akumulator

Przed pierwszym użyciem naładować akumulator. W przypadku spadku mocy ponownie naładować akumulator.

Optymalna temperatura przechowywania wynosi od 10°C do 30°C.

Dla akumulatorów litowo-jonowych ze wskaźnikiem naładowania (13) (zależnie od wyposażenia):

- Naciśnięcie przycisku (14) powoduje wskazanie stanu naładowania za pomocą diod LED.
- Jeśli miga ostatnia dioda LED, akumulator jest prawie wyczerpany i należy go ponownie naładować.

Wymywanie i zakładanie akumulatora

Wymywanie: wcisnąć przycisk odblokowujący (11) i wyciągnąć akumulator (12) **do przodu**.

Zakładanie: wsunąć akumulator (12) do zatrzasknięcia w blokadzie.

6.3 Ustawianie kierunku obrotów, zabezpieczenie transportowe (blokada włączenia)

 Przełącznik kierunku obrotów (7) można przestawiać wyłącznie, gdy silnik jest wyłączony!

Przestawić przełącznik kierunku obrotów (wybór kierunku obrotów, zabezpieczenie na czas transportu) (7).

Patrz strona 2:

R = ustawione obroty w prawo

L = ustawione obroty w lewo

0 = ustawienie środkowe: ustawione zabezpieczenie transportowe (blokada włączenia)

6.4 Wybór stopnia przełożenia

1 1. bieg (mała prędkość obrotowa, szczególnie wysoki moment obrotowy, preferowany do wkręcania)

2 2. bieg (duża prędkość obrotowa, preferowany do wiercenia)

6.5 Ustawianie ograniczenia momentu obrotowego, wkręcania, wiercenia, wiercenia udarowego

Urządzenia z oznaczeniem BS...

1...20 = **moment obrotowy** (z ograniczeniem momentu obrotowego) ustawia się obracając tuleję (2) – możliwe są również pozycje pośrednie.

 = **wiercenie** ustawia się obracając tuleję (2) (maks. moment obrotowy, bez ograniczenia momentu obrotowego)
W celu uniknięcia przeciążenia silnika nie wolno blokować wrzeciona.

Urządzenia z oznaczeniem SB...

 = **wkręcanie** ustawia się obracając tuleję (3)
ORAZ
moment obrotowy (z ograniczeniem momentu obrotowego) ustawia się obracając tuleję (4) – możliwe są również pozycje pośrednie.

 = **wiercenie** ustawia się obracając tuleję (3) (maks. moment obrotowy, bez ograniczenia momentu obrotowego)
W celu uniknięcia przeciążenia silnika nie wolno blokować wrzeciona.

 = **wiercenie udarowe** ustawia się obracając tuleję (3) (maks. moment

obrotowy, bez ograniczenia momentu obrotowego)

W celu uniknięcia przeciążenia silnika nie wolno blokować wrzeciona.

6.6 Wymiana narzędzia roboczego

Zwalnianie uchwytu wiertarskiego:

Przekręcić tuleję uchwytu wiertarskiego (1) w kierunku zgodnym z ruchem wskazówek zegara.

Mocowanie narzędzia:

Otworzyć uchwyt wiertarski i osadzić narzędzie możliwie jak najgłębiej. Przekręcić tuleję uchwytu wiertarskiego (1) w kierunku przeciwnym do ruchu wskazówek zegara, do zablokowania narzędzia. W przypadku miękkich uchwytów może zaistnieć potrzeba ponownego mocowania po krótkim wierceniu.

6.7 Włączanie, wyłączanie elektronarzędzia, ustawianie prędkości obrotowej

W celu włączenia urządzenia należy nacisnąć przycisk włącznika (8). Prędkość obrotową można zmieniać poprzez naciskanie na przycisk.

6.8 Uchwyt wiertarski z systemem szybkowymiennym Quick (przy BS 18 Quick, BS 14.4 Quick)

Zdejmowanie: patrz strona 2, rys. A. Przesunąć pierścień blokady w przód (a) i zdjęć uchwyt wiertarski ku przodowi (b).

Zakładanie: przesunąć pierścień blokady w przód i nałożyć uchwyt wiertarski do oporu na wrzeciono wiertarki.

6.9 Uchwyt wiertarski (dla BS 14.4, BS 18, SB 18)

Patrz strona 2, rys. B.

Wykręcić śrubę zabezpieczającą. Uwaga, gwint lewoskrętny!

Lekko uderzając gumowym młotkiem w zamocowany klucz imbusowy poluzować uchwyt wiertarski i odkręcić.

Nakręcanie wykonuje się w odwrotnej kolejności.

7. Osprzęt

Stosować wyłącznie oryginalne akumulatory i osprzęt Metabo lub CAS (Cordless Alliance System).

Patrz strona 4.

Stosować wyłącznie akcesoria, które spełniają wymagania i parametry określone w niniejszej instrukcji obsługi.

- A Szybkomocujący uchwyt wiertarski.
- B Akumulatory o różnych pojemnościach. Należy kupować wyłącznie akumulatory o napięciu pasującym do posiadanego elektronarzędzia.
- C Nasadka kątowna do wkręcania/wykręcania.
- D Ładowarka
- E Uchwyt końcówki z systemem szybkiej wymiany Quick
- F Pudełko na bity

Pełny zestaw akcesoriów można znaleźć na stronie www.metabo.com lub w katalogu.

8. Naprawy

 Wszelkie naprawy elektronarzędzi może wykonywać wyłącznie elektryk!

W sprawie naprawy elektronarzędzia należy się zwrócić do przedstawiciela Metabo. Adresy są dostępne na stronie www.metabo.com.

Wykazy części zamiennych można pobrać pod adresem www.metabo.com.

9. Ochrona środowiska

Przestrzegać lokalnych przepisów dotyczących usuwania i recyklingu zużytych urządzeń, opakowań i akcesoriów.

Akumulatorów nie wolno wyrzucać wraz z odpadami z gospodarstwa domowego! Uszkodzone lub zużyte akumulatory należy oddać do punktu sprzedaży produktów Metabo!

Nie wrzucać akumulatorów do wody.

 W trosce o środowisko naturalne nie należy wyrzucać elektronarzędzi ani akumulatorów wraz z odpadami komunalnymi. Należy przestrzegać krajowych przepisów dotyczących segregacji odpadów i recyklingu zużytych urządzeń, opakowań i akcesoriów.

Przed utylizacją rozładować akumulator w elektronarzędziu. Zabezpieczyć styki przed zwarcieniem (np. zaizolować taśmą klejącą).

10. Dane techniczne

Wyjaśnienia do informacji podanych na stronie 3.

Prawo do zmian związanych z postępowaniem technicznym zastrzeżone.

U = napięcie akumulatora
n = prędkość obrotowa na biegu jałowym

Moment dociągnięcia przy przykręcaniu:

M_A = wkręcanie miękkie (drewno)
M_B = wkręcanie twarde (metal)
M_C = regulowany moment dokręcający (z ograniczeniem momentu obrotowego)

Maks. średnica wiertła:

D_{1 max} = w stali
D_{2 max} = w miękkim drewnie
D_{3 max} = w murze

s = maks. liczba uderzeń
m = ciężar (z akumulatorem)
G = gwint wrzeciona

Wartości pomiarów ustalone w oparciu o EN 60745.

≡ Prąd stały

Podane dane techniczne określone są w granicach tolerancji (odpowiednio do obowiązujących standardów).

 **Wartości emisji**

Wartości te umożliwiają oszacowanie emisji urządzenia elektrycznego i porównanie różnych urządzeń elektrycznych. W zależności od warunków użytkowania, stanu urządzenia elektrycznego lub narzędzi mocowanych rzeczywiste obciążenie może być większe lub mniejsze. Wartości te należy uwzględnić dla oszacowania przerw w pracy i faz mniejszego obciążenia. Ustalić na podstawie odpowiednio dopasowanych wartości szacunkowych środki ochronne dla użytkownika, np. środki organizacyjne.

Całkowita wartość wibracji (suma wektorowa trzech kierunków) ustalona zgodnie z EN 60745:

a_{h, ID} = wartość emisji wibracji (wiercenie uderowe w betonie)

a_{h, D} = wartość emisji wibracji (wiercenie w metalu)

a_{h, S} = wartość emisji wibracji (wkręcanie bez uderu)

K_{h, ...} = nieoznaczoność (wibracja)

Typowe poziomy ciśnienia akustycznego A:

L_{pA} = poziom ciśnienia akustycznego

L_{WA} = poziom mocy akustycznej

K_{pA}, K_{WA} = nieoznaczoność (poziomu hałasu)

Podczas pracy poziom hałasu może przekroczyć wartość 80 dB (A).

 **Nosić ochraniacze słuchu!**

Eredeti használati utasítás

1. Megfelelőségi nyilatkozat

Kizárólagos felelősségünk tudatában kijelentjük: Ezek az akkus fúrócsavarozók és ütvefúrógépek – típus és sorozatszám alapján történő azonosítással *1) – megfelelnek az irányelvek *2) és szabványok *3) összes idevonatkozó rendelkezéseinek. A Műszaki dokumentációt *4) - lásd a 3. oldalon.

2. Rendeltetészerű használat

A fúró- és ütvefúró gépek alkalmasak fémben, fában, műanyagban és hasonló anyagokban történő ütés nélküli fúrásra, valamint csavarbehajtásra és menetfúrásra.

Az ütvefúró gépek ezen kívül ütvefúrásra is alkalmasak falazatban, téglában és kőben.

A nem rendeltetészerű használat során keletkezett károkért a felhasználó felel.

Az általános balesetmegelőzési előírásokat és a mellékelt biztonsági utasításokat figyelembe kell venni.

3. Általános biztonsági utasítások



Saját testi épsége és a berendezés védelme érdekében tartsa be az adott szimbólummal jelölt szövegrészekben foglaltakat!



FIGYELMEZTETÉS – A sérülésveszély csökkentése érdekében olvassa át a kezelési utasítást.



FIGYELMEZTETÉS Olvassa át az összes biztonsági utasítást és előírást. A biztonsági utasítások és előírások betartásának elmulasztása elektromos áramütéshez, tűzhoz és/vagy súlyos testi sérülésekhez vezethet.

Kérjük, gondosan őrizzen meg minden biztonsági utasítást és előírást a jövőbeni használat érdekében.

Csak ezekkel a dokumentumokkal együtt adja tovább másnak az elektromos kéziszerszámot.

4. Különleges biztonsági utasítások

Az ütvefúrógép (SB... jelölésű gépek) használatakor viseljen fülvédőt. A zajhatás halláskárosodást okozhat.

A gépet a szigetelt markolatnál fogva tartsa meg, ha olyan munkálatokat végez, melyeknél a betétszám rejtett elektromos vezetékbe vághat. A feszültség alatt álló vezeték érintése a gép fém részeit is feszültség alá helyezheti, és ez elektromos áramütést okozhat.

Győződjön meg róla (pl. fémdetektor segítségével), hogy a megmunkálendő felületben, **nincsen áram-, víz- vagy gázvezeték.**



A hibás Li-ion akkuegységből enyhén savas, éghető folyadék folyhat ki!



Ha az akkumulátorfolyadék kifolyik és érintkezésbe kerül a bőrrel, azonnal öblítse le bő vízzel. Ha az akkumulátorfolyadék a szemébe kerül, tiszta vízzel mossa ki, és haladéktalanul vesse alá magát orvosi kezelésnek!



Övja az akkuegységet a nedvességtől!

Ne használjon sérült vagy deformálódott akkuegységet!



Ne tegye ki az akkuegységet tűz hatásának!

Ne nyissa fel az akkuegységet!

Ne érintse meg vagy ne zárja rövidre az akkuegység érintkezőit!

Egy meghibásodott gép esetén ki kell venni a gépből az akkuegységet.

Az akkuegységet vegye ki a gépből, mielőtt azon bármilyen beállítást vagy karbantartást végez.

Bizonyosodjon meg arról, hogy a gépet kikapcsolta, mielőtt az akkuegységet behelyezi a helyére.

Ne érjen hozzá a forgásban lévő szerszámhoz!

A forgácsot és hasonló anyagokat csak a gép leállásakor távolítsa el.

Biztosítsa a munkadarabot eltolódás vagy együttforgás ellen (pl. satuba való beszorítással).

LED-lámpa (10): Ne figyelje a LED-sugarat közvetlenül optikai műszerekkel.

A porterhelés csökkentése:



A géppel való munkavégzés során keletkező részecskék rákkeltő, allergiás reakciót kiváltó, légúti megbetegedéseket, szünetlési hibákat vagy egyéb reprodukciós károsodásokat okozó anyagokat tartalmazhatnak. Néhány példa az ilyen anyagokra: ölom (ólomtartalma réteg), ásványi por (falazatból, betonból, stb.), fakezelés kiegészítő anyagai (kromát, favedő anyagok), egyes fafajták (mint tölgy- vagy bükkfa por) fémek, azbeszt. A kockázat függ attól, hogy a felhasználó vagy a közelben tartózkodó személyek mennyi ideig vannak ezen terhelésnek kitéve.

Figyeljen arra, hogy ne kerüljön a testébe részecske.

Ezen anyagok okozta terhelés csökkentése érdekében: gondoskodjon a munkavégzés területének jó szellőzéséről és viseljen megfelelő védőfelszerelést, mint pl. olyan álarcot, amely képes a mikroszkópikus részecskék kiszűrésére.

Vegye figyelembe az anyagra, személyzetre, felhasználásra és a felhasználás helyére vonatkozó érvényes irányelveket (pl. munkavédelmi előírásokat, hulladékeltávolítást).

Fogja fel a keletkező részecskéket, kerülje a környezetbe való lerakódást.

Használjon a speciális munkavégzésre alkalmas tartozékokat. Ezzel kevesebb részecske jut ellenőrizetlenül a környezetbe.

Használjon megfelelő porelszívó berendezést.

Csökkentse a porleterhelést a következők szerint:

- ne irányítsa magára, a közelben tartózkodó személyekre vagy a lerakódott porra a kiáramló részecskéket és a gépből kiáramló levegőt,
- használjon elszívó berendezést és/vagy légtisztító berendezést,
- szellőztesse megfelelően a munkavégzés területét és tartsa azt porszívózással tisztán. Seprés vagy lefújás felkavarja a port.
- Szívja le vagy mossa ki a védőruházatot. Ne fújja azt le, ne porolja ki vagy ne kefélje le.

A lítium-ionos akkuegység szállítása:

A lítium-ionos akkuegység szállítása a veszélyes anyagokról szóló rendelet (UN 3480 und UN 3481) hatálya alá esik. A lítium-ionos akkuegység szállítása során mindig tájékozódjon az aktuálisan érvényes előírásokról. Adott esetben érdeklődjön a szállító vállalatánál. Tanúsítvánnyal ellátott csomagolás a Metabo vállalatnál igényelhető.

Csak akkor adjon fel akkuegységet, ha annak háza sértetlen és abból nem lép ki folyadék. Feladáshoz vegye ki az akkuegységet a gépből. Biztosítsa az érintkezők rövidzárlat elleni védelmét (pl. ragasztószalaggal).

5. Áttekintés

Lásd a 2. oldalon.

- 1 Fúrótokmány / fúrótokmányhüvely*
- 2 beállító hüvely (forgatónyomaték korlátozás, maximális forgatónyomaték) *
- 3 beállító persely (csavarozás, fúrás, ütvefúrás) *
- 4 beállító persely (forgatónyomaték-korlátozás) *
- 5 tolókapcsoló (1./2. fokozat)
- 6 övkampó
- 7 forgásirány-váltó (forgásirány beállítás, szállítási biztosítás)
- 8 nyomókapcsoló
- 9 markolat
- 10 LED-lámpa
- 11 akkuegység kireteszelés
- 12 akkuegység *
- 13 kapacitás- és figyelmeztető kijelző *
- 14 a kapacitáskijelző nyomógombja *

* kivételtől függően

6. Használat

6.1 Többfunkciós felügyeleti rendszer a gép

 Ha a gép önműködően kikapcsol, akkor az elektronika aktiválta az önvédő üzemmódot. Felhangzik egy figyelmeztető jelzés (állandó csipogó hang). Ez max. 30 másodperc elteltével,

vagy a nyomókapcsoló (8) felengedése után abbamarad.

 A védelmi funkció ellenére bizonyos alkalmazásoknál túlterhelés, és ennek következményeként a gép károsodása léphet fel.

Okok és elhárítás:

1. **Az akkuegység majdnem lemerült** (Az elektronika védi az akkuegységet a mélykisülés okozta károkkal szemben).

Ha valamelyik LED-lámpa (13) villog, az akkuegység majdnem lemerült. Adott esetben nyomja meg a gombot (14) és ellenőrizze a töltési állapotot a LED lámpákon (13). Ha az akkuegység majdnem lemerült, azt ismét fel kell tölteni!

2. A gép hosszan tartó túlterhelése **hőmérséklet-kikapcsoláshoz** vezet.

Hagyja kihűlni a gépet vagy az akkuegységet.

Megjegyzés: A gép gyorsabban lehül, ha üresjáratban járhatja.

3. **Túl nagy áramerősségnél** (amilyen pl. egy hosszabb ideig tartó elakadásnál fellép) a gép kikapcsol.

A gépet a nyomókapcsolóval (8) ki kell kapcsolni. Ezután a szokásos módon lehet tovább dolgozni. Kerülje el a további elakadást.

6.2 Akkuegység

Az akkuegységet használat előtt fel kell tölteni.

Az akkuegységet teljesítménycsökkenéskor töltsen fel újra.

Optimális tárolási hőmérséklet: 10°C és 30°C között.

A Li-ion akkuegységeknél kapacitás- és figyelmeztető kijelzővel (13) (kivételtől függően):

- Nyomja meg a gombot (14) és a LED-lámpák kijelzik a töltésszintet.
- Ha valamelyik LED-lámpa villog, akkor az akkuegység majdnem teljesen lemerült, és újra fel kell tölteni.

Az akkuegység kivétele, behelyezése

Kivétel: Nyomja meg az akkuegység-kireteszelő gombot (11) és az akkuegységet (12) előrefelé húzza ki.

Behelyezés: az akkuegységet (12) bekattanásig fel kell tolni.

6.3 Forgásirány, szállítás céljára szolgáló biztosító (bekapcsolásgátó) beállítása

 A forgásirányváltó kapcsolót (7) csak akkor használja, ha a motor áll!

Állítsa be a forgásirányváltó kapcsolót (forgásirány beállítása, szállítási biztosítás) (7).

Lásd a 2. oldalon:

R = jobbmenet

L = balmenet

0 = középső állás: szállítási biztosítás (bekapcsolásgátó) beállítása

6.4 Hajtómű fokozat kiválasztása

1 1. sebességfokozat (alacsony fordulatszám, különösen nagy forgatónyomaték, elsősorban csavarozáshoz)

2 2. fokozat (magas fordulatszám, elsősorban fúráshoz)

6.5 A forgatónyomaték-korlátozás, csavarozás, fúrás, ütvefúrás beállítása

BS... jelölésű gépek

1...20 = **A forgatónyomatékot** (a forgatónyomaték-korlátozással) a persely (2) elforgatásával beállítani - köztes állások is lehetségesek.

 = **A fúrást** a persely (2) elforgatásával beállítani (max. forgatónyomaték, forgatónyomaték-korlátozás nélkül) A motor túlterhelésének elkerülése érdekében ne blokkolja az tengelyt.

SB... jelölésű gépek

 = **A csavarozást** a persely (3) elforgatásával beállítani ES a **forgatónyomatékot** (a forgatónyomaték-korlátozással) a persely (4) elforgatásával beállítani - köztes állások is lehetségesek.

 = **A fúrást** a persely (3) elforgatásával beállítani (max. forgatónyomaték, forgatónyomaték-korlátozás nélkül) A motor túlterhelésének elkerülése érdekében ne blokkolja az tengelyt.

 = **Az ütvefúrást** a persely (3) elforgatásával beállítani (max. forgatónyomaték, forgatónyomaték-korlátozás nélkül) A motor túlterhelésének elkerülése érdekében ne blokkolja az tengelyt.

6.6 A betétszszám cseréje

A fúrótokmány nyitása:

A fúrótokmányhüvelyt (1) az óramutató járásával megegyező irányban elforgatni.

A szerszám befogása:

Nyissa ki a fúrótokmányt és helyezze be a szerszámot olyan mélyen, amennyire lehetséges. A fúrótokmányhüvelyt (1) az óramutató járásával ellentétes irányban elforgatni, míg a szerszámot szorosan tartja. Ha a szerszám befogószára puha, akkor azt valószínűleg után kell húzni rövid fúrási időtartam után.

6.7 Elektromos szerszám be- és kikapcsolása, fordulatszám beállítása

A gép bekapcsolásához nyomja meg a nyomókapcsolót (8). A fordulatszámot a nyomókapcsoló benyomásával változtathatja meg.

6.8 Fúrótokmány Quick gyorscserélő rendszerrel (a BS 18 Quick, BS 14.4 Quick modellnél)

Leszerelés: lásd az A-jelű ábrát a 2. oldalon. A reteszelő gyűrűt előre tolni (a) és a fúrótokmányt előre lehúzni (b).

Felszerelés: tolja előre a reteszelő gyűrűt és tolja fel ütközésig a fúrótokmányt a fúró tengelyre.

6.9 Fúrótokmány (a BS 14.4, BS 18 modelleknél)

Lásd a B-jelű ábrát a 2. oldalon.

Csavarja ki a biztosító csavart. Vigyázat! Balmenet!

A fúrótokmányt egy a beszorított imbuszkulcsra gumikalapáccsal mért gyenge ütessel meglazítani és lecsavarni.

A felcsavarozás értelemszerűen fordított sorrendben történik.

7. Tartozékok

Csak eredeti Metabo- vagy CAS (Cordless Alliance System) akkuegységeket és tartozékokat használjon.

Lásd a 4. oldalon.

Csak olyan tartozékokat használjon, amelyek megfelelnek az ebben a használati utasításban megadott követelményeknek és adatoknak.

- A Gyorsbefogó-fúrótokmány.
- B Különböző kapacitású akkuegységek. Csak olyan akkuegységet vásároljon, amelynek feszültsége illik az elektromos kéziszerszámmal.
- C Sarokcsavarozó feltét
- D Töltőkészülék
- E Betéttartó Quick gyorscserélő rendszerrel
- F Bitdoboz

A teljes tartozékprogram megtalálható a www.metabo.com honlapon vagy a katalógusban.

8. Javítás

 Elektromos szerszám javítását csak villamos szakember végezheti!

A javításra szoruló Metabo elektromos kéziszerszámokkal, kérjük, forduljon Metabo szakkereskedőjéhez. A címetek a www.metabo.com honlapon találja.

A pótalkatrészek listája letölthető a www.metabo.com honlapról.

9. Környezetvédelem

Kövesse a régi gépek, csomagolások és tartozékok környezetbarát ártalmatlanítására és újrahasznosítására vonatkozó helyi előírásokat.

Az akkuegységet ne dobja a háztartási szemétkébe! Juttassa vissza a sérült vagy elhasznált akkuegységet a Metabo kereskedőknek!

Az akkuegységet ne dobja vízbe!

 Óvja környezetet és ne dobja az elektromos kéziszerszámokat, illetve az akkuegységeket a háztartási hulladékba. Tartsa be a helyi előírásokat a régi gépek, csomagolások és tartozékok szelektív gyűjtésére és újrahasznosítására vonatkozóan.

Működtesse a készüléket az akkuegység teljes lemerüléseiig. Biztosítsa az érintkezők rövidzárlat elleni védelmét (pl. ragasztószalaggal).

10. Műszaki adatok

Az adatok értelmezését lásd a 3. oldalon.

A műszaki változtatás joga a továbbfejlesztés érdekében fenntartva.

U = az akkuegység feszültsége
n = üresjárat fordulat/szám

Meghúzási nyomaték csavarozásnál:

M_A = lágy csavarozás (fa)
 M_B = kemény csavarozás (fém)
 M_C = állítható meghúzási nyomaték (nyomaték-korlátozóval)

Max. fúrószár-átmérő:

$D_{1 \max}$ = acélban
 $D_{2 \max}$ = puhafában
 $D_{3 \max}$ = falazatba

s = max. ütésszám
m = súly (akkuegységgel)
G = tengelymenet

A mérési eredményeket az EN 60745 szabvány szerint határoztuk meg.

--- Egenáram

A fenti adatoknak túrése van (a mindenkor érvényben levő szabványoknak megfelelően).



Kibocsátási értékek

Ezek az értékek lehetővé teszik az elektromos szerszám kibocsátási értékeinek meghatározását, illetve különböző elektromos szerszámok összehasonlítását. Az alkalmazási feltételektől, az elektromos szerszám állapotától vagy a használt betétszerszámoktól függően a tényleges környezeti terhelés nagyobb vagy kisebb is lehet. A becsléshez vegye figyelembe a munkaszüneteket és az alacsonyabb környezeti terheléssel járó fázisokat is. A megfelelően alkalmazott becslési értékek alapján írjon elő védőintézkedéseket a felhasználó számára, illetve hozzon szervezési intézkedéseket.

Eredő rezgés (a három különböző irányú rezgés vektoriális összege) meghatározása az EN 60745 szabvány szerint:

$a_{h, ID}$ = Rezgés-kibocsátási érték (ütvefűrés betonba)
 $a_{h, D}$ = rezgés-kibocsátási érték (fűrés fémbe)
 $a_{h, S}$ = Rezgés-kibocsátási érték (csavarozás ütés nélkül)
 $K_{h, ...}$ = Bizonytalanság (rezgés)

Jellemző A-osztályú zajszint:

L_{pA} = hangnyomásszint
 L_{WA} = hangteljesítményszint
 K_{pA}, K_{WA} = bizonytalanság (zajszint)
Munka közben a zajszint túllépheti a 80 dB(A) értéket.



Viseljen hallásvédő eszközt!

Оригинальное руководство по эксплуатации

1. Декларация о соответствии

Настоящим мы заявляем со всей ответственностью: Данные аккумуляторные дрели/ударные дрели с идентификацией по типу и серийному номеру *1) отвечают всем действующим требованиям директив *2) и норм *3). Техническая документация для *4) - см. на стр. 3.

2. Использование по назначению

Дрели и ударные дрели предназначены для безударного сверления металла, древесины, пластмассы и подобных материалов, а также для вворачивания шурупов и нарезания резьбы.

Ударные дрели также предназначены для ударного сверления каменной кладки, кирпича и камня.

За ущерб, возникший в результате использования не по назначению, ответственность несет только пользователь.

Необходимо соблюдать общепринятые правила техники безопасности, а также указания, приведенные в данном руководстве.

3. Общие указания по технике безопасности



Для вашей собственной безопасности и защиты электроинструмента от повреждений соблюдайте указания, отмеченные данным символом!



ПРЕДУПРЕЖДЕНИЕ! В целях снижения риска получения телесных повреждений прочтите данное руководство по эксплуатации.



ПРЕДУПРЕЖДЕНИЕ! Прочтите все инструкции и указания по технике безопасности. *Невыполнение приведенных ниже инструкций и указаний по технике безопасности может привести к поражению электрическим током, возникновению пожара и/или к получению тяжелых травм.*

Сохраните все инструкции и указания по технике безопасности для будущего владельца.

Передавайте электроинструмент следующему владельцу только вместе с этими документами.

4. Особые указания по технике безопасности

Надевайте наушники при работе с ударными дрелями (инструмент с обозначением SB...). Воздействие шума может привести к потере слуха.

При выполнении работ вблизи скрытой электропроводки держите инструмент только за изолированные поверхности. Контакт с находящимися под напряжением проводами может также передавать напряжение на металлические части прибора и спровоцировать удар электрическим током.

Убедитесь, что в том месте, где будут производиться работы, **не проходят линии электро-, водо- и газоснабжения** (например, с помощью металлоискателя).



Из неисправного литий-ионного аккумуляторного блока может вытекать слабокислая горючая жидкость!



Если электролит пролился и попал на кожу, немедленно промойте этот участок большим количеством воды. В случае попадания электролита в глаза, промойте их чистой водой и срочно обратитесь к врачу!



Примите меры по защите аккумуляторного блока от попадания влаги!

Не используйте дефектные или деформированные аккумуляторные блоки!



Не подвергайте аккумуляторные блоки воздействию открытого огня!

Не вскрывайте аккумуляторные блоки!

Не касайтесь контактов аккумуляторного блока и не замыкайте их накоротко!

В случае поломки инструмента извлеките из него аккумуляторный блок.

Перед началом каких-либо работ по регулировке или техническому обслуживанию извлеките аккумуляторный блок из электроинструмента.

Убедитесь в том, что электроинструмент при установке аккумуляторного блока выключен.

Не дотрагивайтесь до вращающегося сменного инструмента!

Удаляйте стружку и другой мусор только после полной остановки инструмента.

Закрепите обрабатываемую деталь, защищая ее от сдвига или самовращения, (например, затянув ее помощью зажимов).

Светодиодная подсветка (10): не смотрите на горящий светодиод через оптические приборы.

Снижение пылевой нагрузки:



Частицы, образующиеся при работе с данным инструментом, могут содержать вещества, которые способствуют развитию рака, появлению аллергических реакций, заболеваний дыхательных путей, врожденных дефектов и прочих заболеваний репродуктивной системы. Несколько примеров подобных веществ: свинец (в содержащем свинец ЛКП), минеральная пыль (из строительного кирпича, бетона и т. п.), добавки

для обработки древесины (соль хромовой кислоты, средства защиты древесины), некоторые виды древесины (например, пыль от дуба или бука), металлы, асбест.

Степень риска зависит от продолжительности воздействия этих веществ на пользователя или находящихся вблизи людей.

Не допускайте попадания частиц обрабатываемого материала в организм. Для уменьшения вредного воздействия этих веществ: обеспечьте хорошую вентиляцию рабочего места и носите подходящие средства защиты, например, респираторы, которые способны отфильтровывать микроскопические частицы.

Соблюдайте директивы, распространяющиеся на обрабатываемый материал, персонал, вариант применения и место проведения работ (например, положение об охране труда, утилизации).

Обеспечьте удаление образующихся частиц, не допускайте образования отложений в окружающем пространстве.

Для специальных работ используйте подходящую оснастку. Это позволит сократить количество частиц, неконтролируемо выбрасываемых в окружающую среду.

Используйте подходящее вытяжное устройство.

Уменьшить пылевую нагрузку вам помогут следующие меры:

- не направляйте выходящие из инструмента частицы и отработанный воздух на себя, находящихся рядом людей или скопления пыли;
- используйте вытяжное устройство и/или воздухоочиститель;
- хорошо проветривайте рабочее место и содержите его в чистоте с помощью пылесоса. Подметание или выдувание только поднимает пыль в воздух.
- Обрабатывайте пылесосом или стирайте защитную одежду. Не продувайте одежду воздухом, не выбивайте и не сметайте с нее пыль.

Транспортировка литий-ионных аккумуляторных блоков

Транспортировка литий-ионных аккумуляторных блоков подпадает под действие Правил перевозки опасных грузов (UN 3480 и UN 3481). При отправке литий-ионных аккумуляторных блоков уточните действующие предписания. При необходимости проконсультируйтесь со своей транспортной компанией. Сертифицированную упаковку можно приобрести в фирме Metabo.

Транспортировка аккумуляторных блоков возможна только в том случае, если корпус не поврежден и из него не вытекает жидкость. Для отправки аккумуляторного блока выньте его из инструмента. Примите меры для исключения короткого замыкания контактов (например, изолируйте клейкой лентой).

5. Обзор

См. стр. 2.

- 1 Сверлильный патрон / Втулка сверлильного патрона*
 - 2 Регулировочная втулка (ограничение крутящего момента, максимальный крутящий момент)*
 - 3 Регулировочная втулка (вворачивание шурупов, сверление, ударное сверление) *
 - 4 Регулировочная втулка (ограничение вращающего момента)*
 - 5 Переключатель (1-я/2-я скорость)
 - 6 Крючок для ношения на ремне
 - 7 Переключатель направления вращения (установка направления вращения, блокировка для транспортировки)
 - 8 Нажимной переключатель
 - 9 Рукоятка
 - 10 Светодиод
 - 11 Кнопка для разблокировки аккумуляторного блока
 - 12 Аккумуляторный блок *
 - 13 Сигнальный индикатор емкости *
 - 14 Кнопка индикатора емкости *
- * в зависимости от комплектации

6. Использование

6.1 Многофункциональная система контроля машины

 Если происходит автоматическое выключение электроинструмента, это означает, что электронный блок активизировал режим самозащиты. Подается предупредительный сигнал (продолжительный звуковой сигнал). Он прекращается макс. через 30 секунд или после отпускания переключателя (8).

 Несмотря на наличие данной защитной функции, при выполнении определенных работ возможна перегрузка электроинструмента и, как следствие, его повреждение.

Причины и способы устранения неисправности:

1. **Аккумуляторный блок почти разрядился** (электроника защищает аккумуляторный блок от повреждения вследствие глубокого разряда).
Если светодиодная лампа (13) мигает, аккумуляторный блок почти разрядился. Нажмите на кнопку (14) и по светодиодам (13) проверьте степень заряда. Если аккумуляторный блок почти разрядился, необходимо снова зарядить его!
2. При длительной перегрузке электроинструмента срабатывает **тепловая**

защита.

Подождите, пока электроинструмент или аккумуляторный блок не остынут.

Указание: электроинструмент быстрее охлаждается в режиме холостого хода.

3. При **слишком высокой силе тона** (как, например, в случае продолжительной блокировки) электроинструмент отключается.

Выключите электроинструмент нажимным переключателем (8). После этого продолжайте работу в нормальном режиме. Избегайте блокировки в дальнейшем.

6.2 Аккумуляторный блок

Перед использованием зарядите аккумуляторный блок.

При снижении мощности зарядите аккумуляторный блок.

Оптимальная температура хранения составляет от 10 °С до 30 °С.

Для литий-ионных аккумуляторных блоков с сигнальным индикатором емкости (13) (в зависимости от комплектации):

- Нажмите на кнопку (14), и светодиоды покажут степень заряда аккумулятора.
- Один мигающий светодиод указывает на то, что аккумуляторный блок почти разряжен и требует зарядки.

Снятие и установка аккумуляторного блока

Извлечение: нажмите кнопку разблокировки аккумуляторного блока (11) и **движением вперед** извлеките аккумуляторный блок (12).

Установка вставьте аккумуляторный блок (12) до фиксации.

6.3 Регулировка направления вращения, блокировка для транспортировки (блокировка против включения)

 Переключение направления вращения переключателем (7) производится только при неработающем двигателе!

Установите в нужное положение переключатель направления вращения (установка направления вращения, блокировка для транспортировки) (7).

См. стр. 2:

- R** = установлено правое вращение
- L** = установлено левое вращение
- 0** = среднее положение: блокировка для транспортировки (против включения)

6.4 Выбор скорости

1 1-я скорость (низкая частота вращения, высокий крутящий момент, преимущественно для заворачивания шурупов)

2 2-я скорость (высокая частота вращения,

преимущественно для сверления)

6.5 Регулировка ограничения вращающего момента, параметров вращающего шурупа, сверления, ударного сверления

Инструменты с обозначением BS...:

- 1...20 = **вращающий момент** (с ограничением) регулируется при помощи втулки (2) - возможны также промежуточные положения.
-  = **сверление** регулируется при помощи втулки (2) (макс. вращающий момент, без ограничения) Для предотвращения перегрева двигателя не блокируйте шпиндель.

Инструменты с обозначением SB...:

-  = **вворачивание шурупов** регулируется при помощи втулки (3) И **вращающий момент** (с ограничением) регулируется при помощи втулки (4) - возможны также промежуточные положения.
-  = **сверление** регулируется при помощи втулки (3) (макс. вращающий момент, без ограничения) Для предотвращения перегрева двигателя не блокируйте шпиндель.
-  = **ударное сверление** регулируется при помощи втулки (3) (макс. вращающий момент, без ограничения) Для предотвращения перегрева двигателя не блокируйте шпиндель.

6.6 Замена рабочего инструмента

Открытие сверлильного патрона: Поверните втулку патрона (1) по часовой стрелке.

Закрепление инструмента:

Откройте сверлильный патрон и вставьте инструмент как можно глубже. Вращайте втулку патрона (1) против часовой стрелки до полного зажима инструмента. Инструмент с хвостовиком из мягкого материала необходимо подтягивать после непродолжительного сверления.

6.7 Включение/выключение электроинструмента, установка частоты вращения

Для включения инструмента нажмите на нажимной переключатель (8). Меняя силу надавливания на кнопку включения, можно изменять частоту вращения.

6.8 Сверлильный патрон с быстросменной системой Quick (для BS 18 Quick, BS 14.4 Quick)

Снятие: см. стр 2 рис. А. Сдвиньте фиксирующую втулку (а) вперед и снимите вперед сверлильный патрон (b).

Установка: сдвиньте фиксирующую втулку и надвиньте сверлильный патрон на сверлильный шпиндель до упора.

6.9 Сверлильный патрон (для BS 14.4, BS 18, SB 18)

См. стр. 2, рис. В.

Выкрутите стопорный винт. Левая резьба!

Ослабьте патрон, легко ударив резиновым молотком по закрепленному шестигранному ключу, и открутите патрон.

Установку выполняйте соответственно в обратной последовательности.

7. Оснастка

Следует использовать только оригинальные аккумуляторные блоки и принадлежности Metabo или CAS (Cordless Alliance System).

См. стр. 4.

Используйте только те принадлежности, которые отвечают требованиям и параметрам, перечисленным в данном руководстве по эксплуатации.

- A Быстрозажимной патрон.
- B Аккумуляторные блоки различной емкости. Приобретайте только такие аккумуляторные блоки, напряжение которых соответствует вашему инструменту.
- C Угловая насадка
- D Зарядное устройство
- E Держатель бит с быстросменной системой Quick
- F Набор бит

Полный ассортимент принадлежностей см. на сайте www.metabo.com или в каталоге.

8. Ремонт

 Ремонт электроинструментов должны выполнять только квалифицированные специалисты-электрики!

Для ремонта электроинструмента Metabo обращайтесь в региональное представительство Metabo. Адрес см. на сайте www.metabo.com.

Списки запасных частей можно скачать с сайта www.metabo.com.

9. Защита окружающей среды

Соблюдайте национальные правила экологически безопасной утилизации и переработки отслуживших машин, упаковок и осалстки.

Не утилизируйте аккумуляторные блоки вместе с бытовыми отходами! Сдавайте неисправные или отслужившие аккумуляторные блоки дилеру фирмы Metabo!

Не выбрасывайте аккумуляторные блоки в водоемы!



Помните об охране окружающей среды: не выбрасывайте электроинструменты и аккумуляторные блоки вместе с бытовым мусором. Выполняйте национальные правила утилизации по отдельной утилизации и переработке отслуживших электроинструментов, упаковок и принадлежностей.

Прежде чем произвести утилизацию аккумуляторного блока, разрядите его в электроинструменте. Примите меры для исключения короткого замыкания контактов (например, изолируйте клейкой лентой).

10. Технические характеристики

Пояснения к данным, приведенным на стр. 3.

Оставляем за собой право на технические изменения.

U = напряжение аккумуляторного блока
n = частота вращения без нагрузки

Момент затяжки при завинчивании шурупов:

M_A = лёгкое заворачивание (древесина)
M_B = сложное заворачивание (металл)
M_C = регулируемый момент затяжки (с ограничением крутящего момента)

Макс. диаметр сверла:

D_{1 max} = по стали
D_{2 max} = по мягкой древесине
D_{3 max} = в каменной кладке

s = макс. число ударов
m = масса (с аккумуляторным блоком)
G = резьба шпинделя

Результаты измерений получены в соответствии со стандартом EN 60745.

=== Постоянный ток

На указанные технические характеристики распространяются допуски, предусмотренные действующими стандартами.



Значения шума и вибрации

Эти значения позволяют оценивать и сравнивать шум и вибрацию, создаваемую при работе различных электроинструментов. В зависимости от условий эксплуатации, состояния электроинструмента или рабочих (сменных) инструментов фактическая нагрузка может быть выше или ниже. При определении примерного уровня шума и вибрации учитывайте перерывы в работе и фазы работы с пониженной (шумовой) нагрузкой. Определите перечень организационных мер по защите пользователя с учетом тех или иных значений шума и вибрации.

Суммарное значение вибрации (векторная сумма трех направлений) рассчитывается в соответствии со стандартом EN 60745:

a_{n, ID} = значение вибрации
(ударное сверление в бетоне)

- $a_{h, D}$ = значение вибрации (сверление в металле)
 $a_{h, S}$ = значение вибрации (завинчивание без удара)
 $K_{h, \dots}$ = коэффициент погрешности (вибрация)

Уровень шума по методу А:

- L_{pA} = уровень звукового давления
 L_{WA} = уровень звуковой мощности
 K_{pA}, K_{WA} = коэффициент погрешности (уровень шума)

Во время работы уровень шума может превышать 80 дБ(А).



Надевайте защитные наушники!



Информация для покупателя:

Сертификат соответствия:

№ ТС RU C-DE.БЛ08.В.01744, срок действия с 03.10.2018 по 02.10.2023 г., выдан органом по сертификации продукции «ИВАНОВО-СЕРТИФИКАТ» ООО «Ивановский Фонд Сертификации»; Адрес(юр. и факт.): 153032, Российская Федерация, Ивановская обл., г. Иваново, ул. Станкостроителей, д. 1; тел. (4932)77-34-67; E-mail: info@i-f-s.ru; Аттестат аккредитации № RA.RU.11БЛ08 от 24.03.16 г.

Страна изготовления: Китай

Производитель: "Metabowerke GmbH",
 Metaboallee 1, D-72622 Nuertingen, Германия

Импортер в России:

ООО "Метабо Евразия"

Россия, 127273, Москва

ул. Березовая аллея, д 5 а, стр 7, офис 106

тел.: +7 495 980 78 41

Дата производства зашифрована в 10-значном серийном номере инструмента, указанном на его шильдике. 1 я цифра обозначает год, например «4» обозначает, что изделие произведено в 2014 году. 2 я и 3 я цифры обозначают номер месяца в году производства, например «05» - май

Срок службы изделия составляет 7 лет. Не рекомендуется к эксплуатации по истечении 5 лет хранения с даты изготовления без предварительной проверки (дату изготовления см. На этикетке).

Օգտագործման սկզբնական ուղեցույց

1. Համապատասխանության հավաստագիր

Սույնով հայտարարում ենք բացառիկ պատասխանատվությանը, որ այս մարտիկացայի պատասխանատվությունը ու հարվածային շաղկապները, յուրաքանչյուրն իր տիպով և սերիական համարով նույնականացված *1), համապատասխանում են հրահանգների *2) և նորմերի *3) բոլոր համապատասխան դրույթներին: Տեխնիկական փաստաթղթերի համար *4) տես էջ 3:

2. Կիրառման բնագավառներ

Հորատիչ սարքերն ու հարվածային շաղկապները նախատեսված են առանց հարվածի մետաղի, փայտի, պլաստմաստ մակերեսների և նման նյութերի մեջ հորատելու, ինչպես նաև պտտականներ ձգելու և պարունակներ բացելու համար:

Հարվածային շաղկապները լրացուցիչ նախատեսված են ֆայթի, աղյուսաճարվածքի և պտտի մեջ անցներ բացելու, հորատելու համար:

Այլ նպատակներով կամ սխալ օգտագործման արդյունքում առաջացած վնասների համար պատասխանատվությունը կրում է բացառապես օգտագործողը:

Պարտադիր հետևել կից ներկայացվող անվտանգության ցուցումներին և կատարել դժբախտ պատահարների կանխման ազդարար կանխարգելիչ ընդհանուր միջոցառումները:

3. Անվտանգության ընդհանուր ցուցումներ



Ձեր անվտանգության և Ձեր գործիչի սարքի/նյութի և ապահովության համար առաջնությունը դարձրե՛ք ուղեցույցում այս նշանով նշված հատվածներին:



ԳԳՈՒՇԱՅՈՒՄ Վճարված ստանալու վտանգը կանխարգելելու, նվազեցնելու համար կարգապահ օգտագործման ուղեցույցը:



ԳԳՈՒՇԱՅՈՒՄ Կարգապահ անվտանգության բոլոր խորհուրդներն ու ցուցումները:

Անվտանգության ցուցումներին չհետևելը կարող է հանգեցնել էլեկտրական հարվածի, կրքեղի և/կամ ծանր մարմնական վնասվածքների:

Անվտանգության բոլոր ցուցումներն ու ուղեցույցը պահպանել նաև ապագայի համար:

Ձեր էլեկտրական գործիչը փոխանցե՛ք միայն փաստաթղթերի, ուղեցույցի հետ միասին:

4. Անվտանգության հատուկ ցուցումներ

Պարտադիր կրե՛ք պաշտպանիչ սկսնջակ հարվածային շաղկապով աշխատելիս (նաև **SB...** նշանով գործիչներով աշխատելիս): Այնուևի սպիտակաշերտը կարող է խլարչուն առաջացնել:

Նրե՛ք աշխատում է՛ք որևէ վայրում, որտեղ կարող է՛ք հանդիպել բանված էլեկտրալարերին, բունե՛ք գործիչը մեկուսացված տեղերից: Կարձան տակ կայարգալարերի հետ կայման արքայունում լարումը կարող է փոխանցվել

գործիչի մետաղական մասերին, ինչը կառաջացնի էլեկտրական հարված:

Համազվե՛ք, որ աշխատանքների իրականացման վայրերում **չկան հասանելիություն կամ գազատար, ջրատար խողովակներ** (օրինակ օգտագործելով մետաղափորիչ սարք):



Զգուշացնում ենք, որ վնասված, ժամկետանց **Li-Ion-** մարտիկացներից կարող է բավվել/զուրս տալ թերևսակի թրու, դյուրավատ հեղուկ:



Մարտիկացի հեղուկի դուրս բավվելու և մաշկին կպնելու դեպքում, անմիջապես լվացե՛ք մաշկը բավականաչափ բնականությամբ ջրով: Նրե՛ք մարտիկացային հեղուկը ընկնի աչքերի մեջ, անմիջապես լվացե՛ք աչքերը մաքուր ջրով և անհապառ փնե՛ք բժշկական օգնությանը:



Մարտիկացները անհրաժեշտ է պաշտպանել խնամալսրյունից:

Չօգտագործե՛լ վնասված կամ դեֆորմացված մարտիկացներ:



Չվառել մարտիկացները:

Զբոսել, չհանդիլ մարտիկացները:

Չպարփակել մարտիկացների հոպկները և չդիպչել նրանց:

Վնասված, անտարբ գործիչի վրայից հոսնել մարտիկացային բլսիկը:

Որևէ կարգաբերումներ կամ տեխնոլոգիաներ իրականացնելիս պարտադիր գործիչից հանել մարտիկացային բլսիկը:

Մարտիկացային բլուրը գործիչի մեջ տեղադրելիս համազվե՛ք, որ գործիչը անջատած է:

Զդիպչել պտտվող (աշխատող) գործիչին:

Թեփն ու այլ մնացորդները մաքրել միայն անջատած գործիչի պարագայում:

Պտտականմանով կամ սեղմակների միջոցով մեակվող դետալը ամրացնելով՝ կտուսավե՛ք դետալի ճարձվելուց, անցակնալի պտտվելուց:

LED-լամպիկ (10)՝ LED լույսի բառագայրի վրա հոյել միայն պաշտպանիչ սկնցույցով:

Փուռու արտադրության նվազեցում.



Այս գործիչով աշխատանքի ընթացքում առաջացող մասնիկները կարող են պարունակել առողջության համար վնասակար նյութեր, որոնք առաջացնում են ֆուցիկը, ալերգիկ հակազդում, շնչալուծիչի կիմանություններ, վիժում կամ վնասակար են օրգանիզմի վերարտադրական ֆունկցիայի համար: Նման նյութերից են՝ կապար (կապար պարունակող ներկի շերտից), համֆային փաշի (շինարարական աղյուսներում), փայտածածկման նյութեր (բրոմատ, փայտի ազդարաններ), արսե փայտատեսակներ (համարի, կապուր փաշի), մետաղներ, ալեստա:

Ռիսկը կախված է օգտագործողի կամ մտակալում գտնվող անձի՝ այդ մասնիկների ազդեցության տակ գտնվելու ժամանակից:

Ներս մի չեսե՛ք այդ մասնիկները, խուսափե՛ք այդ մասնիկների՝ ձեր մաշկին կապելուց:

Որպեսզի նվազեցնե՛ք այդ վնասակար նյութերի ազդեցությունը անհրաժեշտ է լավ օդափոխել աշխատավայրը և կրել համապատասխան պաշտպանիչ հագուստ, ինչպես օրինակ՝

հատուկ պատշաճիչ դիմակներ, որոնք հատուկ նախատեսված են շատ մաքր, միկրոսոպիկ մասնիկներից ճնշելովները պատշաճաբերելու համար:

Հետևե՛ք բոլոր՝ մեկավաղ նյութին, անճանկազմին, կիրառման եզրակալին և վալյին վերաբերող կրահանգների (օրինակ՝ աշխատանքի անվտանգություն, մնացուկների օգտահանություն կանոններ և այլն):

Հավաքե՛ք մնացուկները աշխատանքի կամ դեռույթի մեակի մասին վայրում, մի քայլից դրանք մտնել թափանցելի համար չնայածու՛մե՛կ վայրերում՝ վնասելով օդաչափի օբյեկտիվայրը:

Հատուկ աշխատանքների համար օգտագործե՛ք համապատասխան լրացուցիչ պարագաներ: Դրա ճնարիվ ավելի է՛իջ Բանակայրումը մասնիկներ կցայանան:

Օգտագործե՛ք համապատասխան փոշեհավաք, փառու եղանակները հարմարանք:

Նվազեցրե՛ք փոշոտվածությունը աստիճանը կատարելով հետևյալ ցուցանիշները.

- Մի պահե՛ք արտադրվող փառու, մասնիկների հոսքը ձեր կամ ձեր մտակալում գտնվող անճանց վրա, նաև մի ուղղե՛ք օդի հոսքերը հավաքված փառու կամ մասնիկների վրա:
- Օգտագործե՛ք համապատասխան փոշեհավաք հարմարանք և/ կամ օդի գոլջի:
- Աշխատավայրը օդափոխել և անբնդիտ մաքրել՝ օգտագործելով փոշեհավաք: Ավելը կամ փչելը հակառակը, փոշին բարձրացնում է:
- Փոշեհավաք մաքրե՛ք և լվացե՛ք նաև պատշաճաբերից հազուադր: Չմաքրել հազուադր փչելով, խփելով կամ խոզանակելով:

Li-Ion/Լիթիում-իոնային կուտակիչ մարտկոցների տեղափոխում.

Li-Ion մարտկոցների տեղափոխման համար և ժամանակ կիրառելի են վաճառվող բեռների տեղափոխման օրենքը և ՄԱԿ-ի UN 3480 և UN 3481 հրահանգները: Լիթիում-իոնային (Li-Ion) մարտկոցները ուղարկելուց առաջ հետևե՛ք դրանց տեղափոխման համար գարծող կանոնները: Անբարձեռառությունը դեպքում տեղեկացե՛ք ձեր բեռնափոխադրող կազմակերպությունից մարտկոցների տեղափոխման անվտանգ և թալլադարելի եղանակների վերաբերյալ: **Metabo** ընկերությունը առաջարկում է արտոնագրված փաթեթավորումներ:

Ուղարկե՛ք մարտկոցները միայն այն դեպքում, երբ նրանց կարողաք/մտկերեք վնասված չէ և հեղուկը չի թափվում: Ուղարկվող մարտկոցը հանե՛ք գործից: Պատշաճաբերե՛ք հպակները կարճ միացումից (օր. մեկուսացրե՛ք մեկուսիչ ժապավենով):

5. Ընդհանուր նկարագրություն

Տես էջ 2:

- 1 Գալլիկոնիչի կապիչ / Կապիչի կցարդիչ*
- 2 Կարգավորող կցարդիչ (ուժի մոմենտի կարգավորում/ սահմանափակում, ուժի առավելագույն մոմենտ) *
- 3 Կարգավորող կցարդիչ (Պտուտակում, հարստում, հարվածային հարստում) *
- 4 Կարգավորող կցարդիչ (Ուժի մոմենտի սահմանափակում) *
- 5 Ռեժիմների փոխարկիչ (1./2. արագություն)
- 6 Կեռի փակի համար
- 7 Պտտման ուղղության փոխարկիչ (Պտույտների ուղղության կարգավորում, ապահով մարցումն տեղափոխման ընթացքում)
- 8 Գործարկման/անջատման կոճակ
- 9 Բռնակ
- 10 LED-լամպ

- 11 Մարտկոցի ապաբլոկավորում
- 12 Մարտկոցային բլոկ *
- 13 Հզորություն և ազդանախալի ցուցիչ *
- 14 Հզորություն ցուցիչի կոճակ *

* կախված է առաջվաղ լրակազմից

6. Կիրառում

6.1 Գործիքի բազմաֆունկցիոնաղ վերահսկման համակարգ



Երբ գործիքը ինճնուրույն անջատվում է, նեանուկում է ակտիվացել է գործիքի էլեկտրոնիկայի ինճնապատշաճաբերակն ռեժիմը: Հնչում է նախազգուսացնող ձայնային ազդանախ (երկար ազդուսեան) Ազդուսեանը անջատվում է առավելագույնը 30 վրկ. անց կամ գործարկման կոճակը (8) թողնելուց հետո:



Չնայած այս պատշաճաբերից ֆունկցիայի, որոշ կիրառումների արդյունքում կարող է առաջանաղ գերբեռնվածություն և, հետևաբար, գործիքի վնասում:

Պտտանոցը և լուծումներ.

1. **Մարտկոցը գրեթե նաուկ է** (էլեկտրոնիկան պատշաճաբերում է մարտկոցը մինչև վերջ լիցեարդիվելուց): Երբ LED-լույսը թողրում է (13), մարտկոցային բլոկը հոսարյա նաուկ է: Անբարձեռառության դեպքում սեղանը (14) կոճակը և LED-լույսերաղ ստաղեղ լիցեարդման (13) մակարդակը: Երբ մարտկոցը հոսարյա նաուկ է, այն պեաղ է լիցեարդիվել:

2. Գործիքի երկարաուկ բեռնվածությունը բերում է **գործիքի ստաճանուկ:**

Հոլացրե՛ք գործիքը կամ կուտակիչ մարտկոցը:

Ցուցում. Գործիքը ավելի շուտ է հոլանում, երբ այն միացրե՛ք պարաղ ընթացի վրա:

3. **Չափազանց բարձր լարման պարաճան** (օր.՝ երկար հոսանաբարկումից հետո) գործիքը անջաղել: Գործիքը անջաղել գլխաղար անջաղիչից (8) միայն: Այնուհետև սաղարական շարունակել աշխատանքը: Խուսաղիք այլ արգելափակումներից:

6.2 Մարտկոցային բլոկ

Գործարկելուց առաջ լիցեարդիլ մարտկոցը:

Հզորության նվազեցնումը դեպքում լիցեարդիլը մարտկոցը:

Պտաղանում օպտիմաղ ջերմաստիճանի սահմաններն են 10°C -ից մինչև 30°C:

Հզորության և ազդանախային ցուցիչաղ կիրառում-իոնային մարտկոցների դեպքում (13) (կախված առաջվաղ լրակազմի պարունակությունից):

- Կոճակը (14) սեղանը և LED-լույսերը կազմաբեանեն մարտկոցի լիցեարդման մակարդակի մաղիկ:
- Երբ LED-լույսերից արև է սեղել թաթրում է, աղա նեանուկում է, որ մարտկոցը նաուկ է և վերաղիցեարդման անբարձեռառություն կա;

Մարտկոցային բլոկի հանում, տեղաղրում

Հանում. Մարտկոցային բլոկի աղաբլոկավորման կոճակը (11) սեղանը և մարտկոցային բլոկը (12) դեպի գաղաղ կոճակ:

Տեղաղրում. Մարտկոցային բլոկը (12) մինչև վերջ նաուցրել իր բնիկի մեջ:

6.3 Պտույտի ուղղության, տեղափոխման համար պահանջի բյուրավորման (չնախատեսված միացումից) կարգավորումներ



Պտույտների ուղղության փոխարկիչը (7) կիրառել միայն անջատած գործիքի վրա:

Պտույտների ուղղության փոխարկիչ (7) (պտույտների ուղղությունների ռեժիմներ, ամբողջում տեղափոխման համար): Տես էջ 2.

- R** = Աջափնդյան պտույտներ
- L** = ձախափնդյան պտույտներ
- 0** = կենտրոնական դիրքը նեոնական է գործարկված է միացման արգելափակիչ ֆունկցիան:

6.4 Ռեժիմի ընտրություն

1

1. արագություն (ցածր թվով պտույտներ, պտույտի բարձր մոմենտ, նախընտրելի է պտուտակման աշխատանքների համար)

2

2. Արագություն (պտույտների բարձր էներգիայով, նախընտրելի է հարստման աշխատանքների համար)

6.5 Կարգավորումներ ուժի մոմենտի սահմանափակման, պտուտակման, հորատման, հարվածային հորատման աշխատանքների համար

Գործիքներ BS... նեոնով.

1...20 = **Ուժի մոմենտը** (ուժի մոմենտի սահմանափակմանը) կարգավորել կցորդիչը պտտեցնելով (2) Հնարավոր են նաև միջանկյալ դիրքեր:



= **Հորատման ռեժիմը** կարգավորել կցորդիչը պտտեցնելով (2) (ուժի առավելագույն մոմենտ, առանց ուժի մոմենտի սահմանափակման) Որպեսզի շարժիչը չառաճան խոտափել իլի արգելափակումներից:

Գործիքներ SB... նեոնով.



= **Պտուտակման ռեժիմը** կարգավորել կցորդիչը (3) պտտեցնելով:

Ուժի մոմենտը (ուժի մոմենտի սահմանափակմանը) կարգավորել կցորդիչը պտտեցնելով (4) Հնարավոր են նաև միջանկյալ դիրքեր:



= **Հորատման ռեժիմը** կարգավորել կցորդիչը պտտեցնելով (3) (ուժի առավելագույն մոմենտ, առանց ուժի մոմենտի սահմանափակման) Որպեսզի շարժիչը չառաճան խոտափել իլի արգելափակումներից:



= **Հարվածային հորատման ռեժիմը** կարգավորել կցորդիչը պտտեցնելով (3) (ուժի առավելագույն մոմենտ, առանց ուժի մոմենտի սահմանափակման) Որպեսզի շարժիչը չառաճան խոտափել իլի արգելափակումներից:

6.6 Կիրառվող պարագաների փոխում

Բացել կապիչը.

Կապիչի կցորդիչը (1) պտտեցնել ժամացույցի սլակի ուղղությամբ:

Ձգել կիրառվող պարագան/ գայլիկոնը:

Բացել կապիչը և գայլիկոնը տեղադրել ինչպես ներառված է խորը: Կապիչի կցորդիչը (1) պտտեցնել ժամացույցի սլակին հակառակ ուղղությամբ, մինչև գայլիկոնը չձգվի կապիչի մեջ: Եթե գայլիկոնը սրուճ ժամանակ աշխատելուց հետո շարժվում է, անհրաժեշտ է լրացուցիչ ձգել աշխատանքի ընթացքում:

6.7 Էլեկտրական գործիքի միացում, անջատում, պտույտների բանակի կարգաբերում

Գործիքը միացնելու համար սեղմե՛ք գործարկման (8) գլխավոր կոնակը: Պտույտների բանակը հեռարվար է փոխել գլխավոր կոնակով:

6.8 Արագառեղմի կապիչներ Quick (BS 18 Quick, BS 14.4 Quick մոդելների վրա)

Գայլիկոնի հանում. Տես էջ 2, նկար A, փակող օղակը բերել առաջ (a) հետո կապիչը բաժել առաջ (b).

Գայլիկոնի տեղադրում. Փակող օղակը բերել առաջ և կապիչը մինչև վերջ հասցնել գործիքի իլի վրա:

6.9 Գայլիկոնիցի կապիչ (BS 14.4, BS 18, SB 18 մոդելների վրա)

Տես էջ 2, նկար B

Հանել ապամոլիչ պտուտակը: Ուշադրություն: Ձախափնդյան պարագան:

Կապիչի մեջ նախապես ձգած վեցամիտա դորձակին ռեպինեն մուրնով թերևակի հարվածելով ազատե՛ք և պտտեցնելով հանե՛ք այն:

Զգու՛մը, համապատասխանաբար, իրականացվում է հակառակ հաջորդականությամբ:

7. Լրացուցիչ պարագաներ

Օգտագործե՛ք միայն օրիգինալ **Metabo** կամ **CAS (Cordless Alliance System)** կառուցված մարտկոցներ և պարագաներ:

Տես էջ 4:

Օգտագործե՛ք միայն այս ուղեցույցում նշված պահանջներին և չափանիշներին համապատասխանող պարագաներ:

- A** Արագառեղմի կապիչ:
 - B** Մարտկոցային բլոկեր տարբեր կցորդային Գնե՛ք ձեր գործիքի համար համապատասխան կցորդային ունեցող մարտկոցներ:
 - C** Անկյանային դորձակների/ծայրացների կոմպլեկտ
 - D** Լիցքավորման սարք
 - E** Բխերի/ծայրացների կապիչ **Quick** արագ փոխման համակարգով
 - F** Ծայրացների առվի
- Լրացուցիչ պարագաների ամբողջական ծրագրին ծանոթանալու համար այցելե՛ք www.metabo.com կամ օգտվե՛ք կառավարիչ:

8. Վերանորոգում



Էլեկտրական գործիքների վերանորոգումը կարող է իրականացվել միայն համապատասխան բնագավառում պրոֆեսիոնալ մասնագետի կողմից:

Metabo էլեկտրական գործիքների վերանորոգման անհրաժեշտության դեպքում դիմե՛ք Ձեր **Metabo** ներկայացուցչին: Հասցեները կգտնե՛ք www.metabo.com կայքի վրա:

Փախարհում մասերի ցանկը կարող եք գտնել www.metabo.com կայքից:

9. Երջակա միջավայրի պաշտպանություն

Կառարեք օգտագործած էլ. գործիքների, փաթեթավորումների և պարագաների վերացման և վերամշակման վերաբերյալ գործող պետական հրահանգները:

Կառարեք մարտիցները չի թույլատրվում թափել կենցաղային քաղցրեղի կեռ միասին: Օգտագործած կամ վնասված մարտիցները վերադարձրեք Ձեր Metabo ներկայացուցչին/ Metabo վաճառակին:

Զգցել մարտիցները ջրի մեջ:

 Պահպանեք շրջակա միջավայրը և մի գցեք էլ. գործիքներն ու կառարիչ մարտիցները կենցաղային քաղցրեղի կեռ: Կառարեք օգտագործած էլ. գործիքների, փաթեթավորումների և պարագաների սեռակալարված հավաքման և վերամշակման վերաբերյալ գործող պետական հրահանգները:

Ոչնչացնելուց/թափելուց առաջ մարտիցը լիցքաթափել էլ. գործիքի մեջ: Պաշտպանեք հպակները կարն միացումից (օր. մեկուսացրեք մեկուսիչ ժապավենով):

10. Տեխնիկական բնութագիր

Պարզաբանումներ էջ 3-ի վրա տրված տվյալների վերաբերյալ:

Ենթակա է փոփոխման տեխնիկական բարելավման նպատակով:

- U = Մարտիցային բլոկի լարան
- n = Պարագ ընթացի պտույտների բանակ

- Ձգման պտույտ մասնա պտուտակման ժամանակ
- M_A = պարարակի բացում փոխարին մեջ/ փափուկ հարատուն
- M_B = պարարակի բացում մետաղի մեջ/ հարատուն կարծր նյութերի մեջ
- M_C = ձգման կարգավորվող մասնա (ուժի մասնաի սահմանափակումով)

Գայլիկիչների առավելագույն տրամագիծ.

- D_{1 մաս} = պղպատ
- D_{2 մաս} = փափուկ փայտ
- D_{3 մաս} = քարե պտտ

- s = հարվածների առավելագույն բանակ
- m = Քաշ (մարտիցով)
- G = Էլի պարարակ

Չափելի միավորներ ըստ EN 60745 նորմի:

=== Հաստատուն հասանք

Նշված տեխնիկական տվյալները ունեն թույլտրելի շեղումներ (համապատասխան գործող ստանդարտներին):

 **Արտահետումների արժեքներ**
Նշված արժեքների օգնությամբ հնարավոր է ստանալ և համեմատել այլ գործիքով և այլ գործիքներով աշխատանքից բխող արտահետումների բանակները: Հստ կիրառման պայմաններին, գործիքի վիճակի և կիրառվող պարագաների՝ փոփոխում, մեծացում կամ նվազում է փաստացի արտահետումների բանակը: Հաշվարկի ժամանակ հաշվի առեք ընդմիջումները և ցածր բեռնառնություն աշխատանքային փուլերը: Մոտավոր արժեքներ ստանալուց հետո օգտագործողի համար ձեռնարկի համապատասխան պաշտպանիչ միջոցներ նաև կազմակերպչական միջոցներ:

Տառանդումների ընդհանուր արժեքը (երեք ուղղությունների վեկտորային գումար)՝ համաձայն EN 60745 նորմի.

- a_n, ID = Տառանդումների արժեք (Բեռնի մեջ հարվածային հորատում)
- a_n, D = Տառանդումների արժեք (Հորատում մետաղի մեջ)
- a_n, S = Տառանդումների արժեք (հորատում առանց հարվածի)
- K_n, ... = Անկայունություն (Տառանդումներ)

Աղյուսակի A-գլխի աղյուսակ մակարդակ:
L_{PA} = Ալիտակի նեւում մակարդակ
L_{WA} = Աղյուսակի հզորություն մակարդակ
K_{PA}, K_{WA} = Վտանգ (աղյուսակի մակարդակ)
Աշխատանքների ժամանակ աղյուսակի մակարդակը կարող է գերազանցել թույլտրելի արժեքը:

 Պարտադիր կրել պաշտպանիչ ականջակալ:



Տեղեկություն գնորդի համար.

Համապատասխանության հավաստագիր.
№ TC RU C-DE.БЛ108.В.01744, գործում է սկսած 03.10.2018 մինչև 02.10.2023 թ., արվել է «Իվանովո Սերբիֆիկա» «Իվանովոյե Հավաստագրման Հիմնադրամ» ՍՊԸ՝ արտադրանքի հավաստագրման մարմնի կողմից, հասցե (իրավ. և գործունեության)՝ 153032, Ռուսաստանի Դաշնություն, Իվանովի կայան, ֆ. Իվանովո, փ. Ստանկոտրոլիտեյ, տ. 1, հեռ.՝ (4932)77-34-67, էլ. հասցե՝ info@i-f-s.ru, Հավաստագրման վկայագիր № RA.RU.11БЛ108 առ 24.03.16 թ.:

Արտադրման երկիր՝ Չինաստան
Արտադրող՝ "Metabowerk GmbH", Metaboallee 1, D-72622 Nuertingen, Գերմանիա
Ներմուծող Ռուսաստանում՝
"Մետաբեր Եվրասիա" ՍՊԸ
Ռուսաստան, 127273, Մոսկվա
Փ. Բեբյուզովայա պետ, տուն 5 a, շին. -6 7, գրասենյակ 106 Հեռ.՝ +7 495 980 78 41

Արտադրման ամսաթիվը ծածկագրած է գործիքի վահանակի վրա նշված՝ 10-նիշ սերիական համարի մեջ: 1 -ին նիշը նշանակում է տարեթիվ, օրինակ՝ «4» նշանակում է, որ գործիքը արտադրվել է 2014 թվականին: 2 -րդ և 3 -րդ թվերը նշանակում են արտադրման տարվա ամսաթիվը համարը, օր «05»՝ մայիս:

Գործիքի ծառայության ժամկետը կազմում է 7 տարի: Խորհուրդ չի տրվում առանց նախնական ստուգման օգտագործել գործիքը արտադրման ամսաթվից սկսած՝ 5 տարի շարունակ այն պահուստավորելուց հետո (արտադրման ամսաթիվը տես պիտակի վրա):

Түпнұсқа пайдалану бойынша нұсқаулық

1. Сәйкестік бойынша мәлімдеме

Жеке жауапкершілігімізбен жариялаймыз: түрі мен сериялық нөмірі бойынша сәйкестендірілетін осы аккумуляторлық бұрауыш дрель және соқпа дрельдер *1) директивалардың *2) және стандарттардың барлық тиісті қауылына *3). техникалық құжаттамаларға сәйкес келеді *4) - 3-бетті қараңыз.

2. Мақсатына сай пайдалану

Бұрауыш пен соқпа дрельдер металл, ағаш, пластик және ұқсас материалдар бойынша соққысыз бұрғылауға, сондай-ақ бұрап бекітуге және ішкі бұранда оюға арналған.

Сонымен қатар, соқпа дрельдер бетон, кірпіш және тас бойынша соққымен бұрғылауға арналған.

Мақсатынан тыс пайдаланудан болған зақымдар үшін пайдаланушыға ғана жауапты болады.

Жалпыға анық қауіпсіздік техникасының ережелерін және белгіленген қауіпсіздік нұсқауларын орындау керек.

3. Қауіпсіздік бойынша жалпы нұсқаулар



Жеке басыңызды және электрлік құралыңызды қорғау үшін осы белгі қойылған мәтіндік үзінділерді ұстаныңыз!



ЕСКЕРТУ – Жарақат алу қаупін азайту үшін пайдалану бойынша нұсқаулықты оқып шығыңыз.



ЕСКЕРТУ: қауіпсіздік техникасы бойынша барлық нұсқауларды және жалпы нұсқауларды оқып шығыңыз. *Қауіпсіздік техникасы бойынша нұсқауларды және жалпы нұсқауларды орындамау ток соғу, өрт және/немесе ауыр жарақат алу қаупін тудыруы мүмкін.*

Қауіпсіздік техникасы бойынша барлық нұсқауларды және жалпы нұсқауларды болашақта пайдалану үшін сақтап қойыңыз. Электрлік құралыңызды тек қана осы құжаттармен бірге табыстаңыз.

4. Қауіпсіздік техникасы бойынша жалпы нұсқаулар

Соқпа дрельдерді пайдалану кезінде қорғаныш құлаққап тағыңыз (SB белгісі бар аспаптар...). Шуыл әсері есту қабілетінен айырылуға апарып соғуы мүмкін.

Жұмыс құралының жасырын қуат сымдарымен жанасу мүмкіндігі бар жұмыстарды өткізген кезде құрылғыны оқшауланған тұтқа беттерінен ұстаңыз. Кернеу астындағы сыммен жанасу құрылғының металл бөлшектерінде де кернеудің түзілуіне және электр тогының соғуына әкелуі мүмкін. Өңделетін жерде **қуат, су немесе газ желілері жоқ** екендігіне көз жеткізіңіз (мысалы, металл іздегіштің көмегімен).



Ақаулы литий-иондық аккумуляторлардан сәл қышқылды, жанғыш сұйықтық шығуы мүмкін!



Аккумулятор сұйықтығы шығып, теріге тиген жағдайда, оны дереу судың жеткілікті мөлшерімен шайып шығыңыз.

Аккумулятор сұйықтығы көзге тиген жағдайда, оны таза сумен жуып шығыңыз да, дереу медициналық жәрдемге жүгініңіз!



Аккумуляторларды ылғалдан қорғаңыз!



Ақаулы немесе деформацияланған аккумуляторларды пайдаланбаңыз!



Аккумуляторларды өртке тастамаңыз!

Аккумуляторларды ашпаңыз!

Аккумуляторлардың контактілеріне қол тигізбеңіз немесе оларды қысқа тұйықтамаңыз!

Аспап ақаулы болған жағдайда аккумуляторды аспаптан шығарыңыз.

Қандай да бір реттеу немесе техникалық қызмет көрсету әрекетін орындамас бұрын аккумуляторды аспаптан шығарып алыңыз.

Аккумуляторды салған кезде аспаптың өшірулі екеніне көз жеткізіңіз.

Айналып тұрған жұмыс құралын ұстамаңыз!

Жоңқа мен баламалы материалдарды құрылғының өшірулі күйінде ғана кетіріңіз.

Дайындаманы жылжып кетуден немесе өздігінен айналудан бекітіңіз (мысалы, бұрандама қысқышпен бекіту арқылы).

Жарық диодты шамдар (10): жарық диодты сәулені оптикалық құралдарға бағыттамаңыз.

Шаң жүктемесін азайту:



Осы аспаппен жұмыс істеу барысында пайда болатын бөліктер обыр, аллергиялық реакциялар, тыныс жолдарының сырқаттануын, туа біткен ауру немесе басқа да жыныстық мүшелердің зақымдарын тудыра алатын материалдарды қамтуы мүмкін. Мұндай материалдардың мысалдары: қорғасын (қорғасын қамтитын бояуларда), минералды шаң (құрылыстық тастан, бетоннан және т.с.с.), ағашты өңдеуге арналған қоспалар (хромат, сүректі қорғайтын құралдар), белгілі бір ағаш түрлері (мысалы, емен немесе шамшат шаңы),

металдар, асбест.

Тәуекел пайдаланушыға немесе айналадағы тұлғаларға тиетін жүктеме әсерінің ұзақтығына тәуелді болып келеді.

Бөліктердің денеге енуін болдырмаңыз. Мұндай материалдардың жүктемесін азайту үшін: жұмыс орнында жеткілікті желдетуді қамтамасыз етіңіз және өте ұсақ бөліктерді сүзуге қабілетті респираторлар сияқты арнайы қорғаныс жабдығын тағыңыз.

Материалыңыз, жеке басыңыз, жұмыс жағдайы мен жұмыс орны үшін жарамды директиваларды сақтаңыз (мысалы, еңбекті қорғау ережелері, кәдеге жарату).

Пайда болатын бөліктерді дәл сол жерде жинаңыз, қоршаған ортаға түсуіне жол бермеңіз.

Арнайы жұмыстар үшін жарамды керек-жарақтарды пайдаланыңыз. Осылайша қоршаған ортаға бақылаусыз түсетін бөліктердің мөлшері азайтылады.

Арнайы шаңсорғышты пайдаланыңыз.

Шаң жүктемесін азайту үшін:

- пайда болатын бөліктерді және аспаптың ауа ағынын өзіңізге, айналаңыздағы адамдарға немесе жатқан шаңға бағыттамаңыз,
- сорғыш қондырғыны және/немесе ауа тазалағышты қолданыңыз,
- жұмыс орнын жақсылап желдетіңіз немесе сору арқылы таза күйде ұстаңыз. Қалықтап жатқан шаңды сыпырыңыз немесе үрлеп шығарыңыз.
- Қорғаныш киімді жуыңыз немесе шаңын сорыңыз. Үрлеуге, қағуға немесе қылшақпен тазалауға болмайды.

Литий-иондық аккумуляторларды тасымалдау:

Литий-иондық аккумуляторларды тасымалдау қауіпті заттар заңдарына (UN 3480 және UN 3481) бағынады. Литий-иондық аккумуляторларды тасымалдау кезінде қолданыстағы ережелерді біліп алыңыз. Қажет болса, тасымал компаниясынан мәлімет алыңыз. Сертификатталған орауышты Metabo компаниясынан алуға болады.

Аккумуляторларды корпусы зақымдалмаған және сұйықтық ақпаған жағдайда ғана жіберіңіз. Аккумуляторды жіберу үшін аспаптан шығарып алыңыз. Контактілерді қысқа тұйықталудан қорғаныз (мысалы, жабысқақ таспамен оқшаулаңыз).

5. Шолу

2-бетті қараңыз.

- 1 Бұрғылау патроны / бұрғылау патронының төлкесі*
- 2 Реттегіш патрон (айналу моментінің шектегіші, максималды айналу моменті) *
- 3 Реттегіш патрон (бұрандалар, бұрғылау, соққымен бұрғылау)

- 4 Реттегіш патрон (айналу моментінің шектегіші) *
- 5 Жылжымалы ауыстырып-қосқыш (1/2 сатылы)
- 6 Белдік ілмектері
- 7 Айналу моментін ауыстырып-қосқыш (айналу моментін реттеу, тасымалдау қорғанысы)
- 8 Шүріппелі ауыстырып-қосқыш
- 9 Тұтқыш
- 10 Жарық диодты шам
- 11 Аккумуляторды құлыптан босату тетігі
- 12 Аккумулятор *
- 13 Қуаттылық және сигнал индикаторы *
- 14 Қуаттылық индикаторының түймесі *

* жабдықталуына байланысты

6. Пайдалану

6.1 Аспаптың көп функциялы бақылау жүйесі

 Егер аспап ездiгiнен өшiп қалса, бұл автоматты қорғаныс режимiнiң электроникасы iске қосылғанын бiлдiредi. Ескерту сигналы берiледi (ұзақ шырылдайды). Сигнал ең көбi 30 секундтан кейiн немесе шүрiппелi ауыстырып-қосқышты (8) жiбергеннен кейiн сөнедi.

 Осы қорғаныс функциясына қарамастан, белгiлi бiр қолданыс барысында жүктеме пайда болып, аспапқа зақым келтiруi мүмкiн.

Себептер және көмек:

1. **Аккумулятор заряды жылдам таусылады** (электроника терең заряд босату арқылы аккумуляторды зақымдалудан қорғайды). Жарық диодты шам (13) жыпылықтаса, бұл аккумулятор зарядының толығына жуық таусылғанын бiлдiредi. Қажет болса, түйменi (14) басыңыз және жарық диодты шамдағы (13) заряд деңгейiн тексерiңiз. Егер аккумулятор заряды жылдам таусылса, оны қайта зарядтау керек!
2. **Аспапқа ұзақ мерзiмдi жүк түсiру температуралық өшуге** апарып соғады. Аспапты немесе аккумуляторды суытыңыз. Нұсқау: Аспап бос жүрiсте жұмыс iстеген кезде жылдамырақ суып қалады.
3. **Тым жоғары ток қуаты** болған жағдайда (мысалы, ұзақ мерзiмдi бұғаттаудан) аспап өшедi. Аспапты шүрiппелi ауыстырып-қосқыш (8) арқылы өшiрiңiз. Сонан соң жұмысты жалғастырыңыз. Кейiнгi бұғатталуға жол бермеңiз.

6.2 Аккумулятор

Аккумуляторды пайдалану алдында зарядтаңыз.

kk ҚАЗАҚША

Өнімділік төмендеген жағдайда аккумуляторды қайта зарядтаңыз.

Оңтайлы сақтау температурасы 10°C және 30°C аралығында жатады.

Қуаттылық және сигнал индикаторы (13) бар литий-иондық аккумуляторда (жабдықталуына байланысты)

- Түймені (14) басыңыз да, заряд деңгейі жарық диодты шамдар арқылы көрсетіледі.
- Жарық диодты шам жыпылықтаса, бұл аккумулятор зарядының толығына жуық таусылғанын және қайта зарядтау қажеттілігін білдіреді.

Аккумуляторды шығарып алу, орнату

Шығарып алу: аккумуляторды құлыптан босату түймесін (11) басып, аккумуляторды (12) алға қарай тартып шығарыңыз.

Орнату: аккумуляторды (12) тірелгенше жылжытыңыз.

6.3 Айналу бағытын, тасымалдау қорғанысын (қосу құлпын) реттеу



Айналу бағытын ауыстырып-қосқышты (7) қозғалтқыштың тоқтатылған күйінде ғана қосыңыз!

Айналу бағытын ауыстырып-қосқышты (айналу бағытын реттеу, тасымалдау қорғанысы) (7) қосыңыз.

2-бетті қараңыз:

R = оң жаққа айналу орнатылған

L = сол жаққа айналу орнатылған

0 = ортаңғы күй: тасымалдау қорғанысы (қосылудан бұғаттау) орнатылған

6.4 Беріліс сатысын таңдау

1

1. қадам (төмен айналу жиілігі, аса жоғары айналу жиілігі, көбінесе бұрап бекітуге арналған)

2

2. қадам (жоғары айналу жиілігі, көбінесе бұрғылауға арналған)

6.5 Құрылғыны айналу моментін шектеу, бұрап бекіту, бұрғылау, соққымен бұрғылау үшін реттеу

BS белгісі бар аспаптар...

1...20 = **Айналу моментін** (айналу моментінің шектегішімен) патронды (2) айналдыру арқылы реттеу - аралық позициялар да болуы мүмкін.



= **Бұрғылауды** патронды (2) айналдыру арқылы реттеу (макс. айналу моменті, айналу моментінің шектегішінсіз) Қозғалтқышқа артық жүктеме түсуін болдырмау үшін, шпиндельді бұғаттамаңыз.

SB белгісі бар аспаптар...



= **Бұрап бекітуді** патронды (3) айналдыру арқылы реттеу
ЖӘНЕ

айналу моментін (айналу моментінің шектегішімен) патронды (4) айналдыру

арқылы реттеу - аралық позициялар да болуы мүмкін.



= **Бұрғылауды** патронды (3) айналдыру арқылы реттеу (макс. айналу моменті, айналу моментінің шектегішінсіз) Қозғалтқышқа артық жүктеме түсуін болдырмау үшін, шпиндельді бұғаттамаңыз.



= **Соққымен бұрғылауды** патронды (3) айналдыру арқылы реттеу (макс. айналу моментінің шектегішінсіз) Қозғалтқышқа артық жүктеме түсуін болдырмау үшін, шпиндельді бұғаттамаңыз.

6.6 Жұмыс құралын ауыстыру

Бұрғылау патронын ашу:

Бұрғылау патронын (1) сағат тілінің бағытымен бұраңыз.

Жұмыс құралын тарту:

Бұрғылау патронын ашып, құралды мүмкіндігінше терең орнатыңыз. Бұрғылау патронын (1) құрал берік тартылғанша сағат тілінің бағытына қарсы бұраңыз. Құрал білігі жұмсақ болған жағдайда қысқа уақыт бұрғылағаннан кейін қосымша тарту керек.

6.7 Электрлік құралды қосу, өшіру, айналу жиілігін реттеу

Аспапты қосу үшін шүріппелі ауыстырып-қосқышты (8) басыңыз. Айналу жиілігін шүріппелі ауыстырып-қосқышты басу арқылы өзгертуге болады.

6.8 Quick жылдам ауыстыру жүйесі бар бұрғылау патроны (BS 18 Quick, BS 14.4 Quick үлгілерінде)

Бөлшектеу: 2-беттегі А суретін қараңыз.

Бұғаттау сақинасын алға жылжытыңыз (а) және бұрғылау патронын алға тартыңыз (b).

Бекіту: Бұғаттау сақинасын алға жылжытыңыз және бұрғылау патронын бұрғылау шпинделіне тірелгенше итеріңіз.

6.9 Бұрғылау патроны (BS 14.4, BS 18, SB 18 үлгілерінде)

2-беттегі В суретін қараңыз.

Сақтандырғыш бұранданы бұрап шығарыңыз. Назар аударыңыз: солға қарай бұрау керек!

Бұрғылау патронын керілген алты қырлы гайка кілтін резеңке балғамен сәл соққылау арқылы босатып, бұрап шығарыңыз.

Бұрап бекіту логика бойынша әрекеттің кері реттілігімен орындалады.

7. Керек-жарақтар

Metabo немесе CAS- (Cordless Alliance System) аккумуляторлары мен керек-жарақтарының түпнұсқасын ғана пайдаланыңыз.

4-бетті қараңыз.

Тек қана осы пайдалану бойынша нұсқаулықта келтірілген талаптар мен сипаттарға сай келетін керек-жарақтарды пайдаланыңыз.

- A Жылдам қысылатын бұрғылау патроны.
- B Өртүрлі қуаттылықтарға ие аккумуляторлар. Тек қана электрлік құралыңыз үшін жарамды кернеуге ие аккумуляторларды сатып алу керек.
- C Бұрыштық бұрғылау приставкасы
- D Зарядтағыш құрылғы
- E Quick жылдам ауыстыру жүйесі бар саптама ұстағышы
- F Саптама қорабы

Керек-жарақтардың толық тізімін www.metabo.com сайтында немесе каталогтен қараңыз.

8. Жөндеу

 Электрлік құралда жөндеу жұмыстарын тек қана электрші маман өткізуі тиіс!

Metabo филиалына жөндеуді қажет ететін Metabo электрлік құралдарымен бірге барыңыз. Мекенжайлары www.metabo.com сайтында берілген.

Қосалқы бөлшектердің тізімдерін www.metabo.com сайтында жүктеп алуға болады.

9. Қоршаған ортаны қорғау

Пайдаланылған аспаптарды, орауыштарды және керек-жарақтарды қоршаған орта үшін қауіпсіз түрде кәдеге жарату және қайта өңдеу бойынша ұлттық ережелерді ұстаныңыз.

Аккумуляторларды тұрмыстық қоқыспен бірге кәдеге жаратуға болмайды! Ақаулы немесе пайдаланылған аккумуляторларды Metabo сауда орнына қайтарыңыз!

Аккумуляторларды суға батырмаңыз.

 Қоршаған ортаны қорғаңыз және электрлік құрал мен аккумуляторларды тұрмыстық қоқысқа тастамаңыз.

Пайдаланылған аспаптарды, орауыштарды және керек-жарақтарды бөлек жинау және қайта өңдеу бойынша ұлттық ережелерді ұстаныңыз.

Аккумуляторды кәдеге жаратудан бұрын оның зарядын электрлік құрал ішінде босатыңыз. Контактілерді қысқа тұйықталудан қорғаңыз (мысалы, жабысқақ таспамен оқшаулаңыз).

10. Техникалық деректер

3-беттегі мәліметтерге түсініктемелер.

Техникалық дамуға қарай өзгеруі мүмкін.

- U = аккумулятордың кернеуі
- n = бос жүрістегі айналу жиілігі

Бұрап бекіту кезіндегі тарту моменті:

- M_A = жұмсақ бұрап бекіту жағдайы (ағаш)
- M_B = қатты бұрап бекіту жағдайы (металл)

M_C = тарту моментін реттеуге болады (айналу моментінің шектегішімен)

Макс. бұрауыш диаметрі:

- $D_{1 \text{ макс}}$ = болат бойынша
- $D_{2 \text{ макс}}$ = жұмсақ сүрек бойынша
- $D_{3 \text{ макс}}$ = кірпіш қалау бойынша

- s = макс. татт
- m = салмақ (аккумулятормен бірге)
- G = жүрістік бұранда

Өлшеу мәндері EN 60745 стандартына сай есептеледі.

== Тұрақты ток

Берілген техникалық деректерде ұйғарынды ауытқулар болуы мүмкін (жарамды стандарттарға сай).

Эмиссиялық көрсеткіштер

Аталмыш көрсеткіштер электрлік құралдардың эмиссиясын анықтауға және өртүрлі электрлік құралдарды салыстыруға мүмкіндік береді. Пайдалану жағдайына қарай, электрлік құралдың немесе алмалы-салмалы құралдың күйі шынайы жүктемені көтеруі немесе төмендетуі мүмкін. Жұмыстағы үзілістерді және фазаларды анықтау үшін төменірек жүктемені қамтамасыз етіңіз. Сәйкесінше бейімделген бағаға сай пайдаланушы үшін қорғаныш шараларын, мысалы, ұйымдастыру шараларын анықтаңыз.

Дірілдің жалпы көрсеткіші (үш бағыттың векторлық қосындысы) – EN 60745 стандартына сай анықталады:

- $a_{h, ID}$ = дірілдің эмиссиялық көрсеткіші (бетон бойынша соққымен бұрғылау)
- $a_{h, D}$ = дірілдің эмиссиялық көрсеткіші (металл бойынша бұрғылау)
- $a_{h, S}$ = дірілдің эмиссиялық көрсеткіші (соққысыз бұрап бекіту)
- $K_{h, \dots}$ = дәлсіздік (ауытқу)

Үлгілі A өлшемді дыбыс деңгейі:

- L_{pA} = дыбыс қысымының деңгейі
 - L_{WA} = дыбыс күшінің деңгейі
 - K_{pA}, K_{WA} = дәлсіздік (дыбыс деңгейі)
- Жұмыс кезінде шуыл деңгейі) асырылуы мүмкін.

 **Қорғаныш құлаққап тағыңыз!**

EAC

Сатып алушыға арналған ақпарат:

Сәйкестік сертификаты:

№ TC RU C-DE.БЛ08.В.01744, жарамдылық мерзімі 03.10.2018 жылдан бастап 02.10.2023 жылға дейін. «ИВАНОВО-СЕРТИФИКАТ» өнімді сертификаттау органы ЖШҚ «Иваново Сертификаттау Қоры» арқылы берілген; мекенжайы (заңды және нақты): 153032, Ресей

kk ҚАЗАҚША

Федерациясы, Иваново обл., Иваново қаласы,
Станкостроитель көшесі, № 1 үй; тел. (4932)77-
34-67; E-mail: info@i-f-s.ru; Аккредитация
аттестаты № RA.RU.11БЛ08, 24.03.16 ж.

Өндіруші ел: Қытай

Өндіруші: «Metabowerke GmbH», Metaboallee 1,
D-72622 Nuertingen, Германия

Ресейге импорттаушы:

ЖШҚ «Метабо Евразия»

Ресей, 127273, Мәскеу

Березовая аллея көшесі, № 5 а, 7-құрылыс, 106-
кеңсе

тел.: +7 495 980 78 41

Өндіру күні жабдықтың тақтайшасында 10
таңбалық сериялық нөмірінде шифрланған. 1-
сан жылды білдіреді, мысалы, «4» саны өнім
2014 жылы өндірілгенін білдіреді. 2- және 3-сан
өндірілген жылдағы ай санын білдіреді,
мысалы, «05» - мамыр айы.

Өнімнің жарамдылық мерзімі 7 жылды құрайды.
Өндірілген күннен кейін 5 жыл сақтауда тұрған
жағдайда алдын ала тексерместен пайдалану
ұсынылмайды (өндірілген күнін жапсырмадан
қараңыз).

Пайдалануу боюнча нускаманын нукурасы

1. Шайкештиги тууралуу декларация

Аккумулятордук шуруп бурагычтардын жана перфораторлордун типтериндеги жана сериялык номерлериндеги *1) белгиленген маалыматтар, белгиленген директиванын жоболоруна *2) жана стандарттарына *3) ылайык келерин жоопкерчилик менен билдиребиз. *4) Техникалык файлды – 3-беттен карагыла.

2. Багыты боюнча колдонуу

Шуруп бурагычтар жана перфораторлор металлды, жыгачты, пластики жана ушу сыяктуу материалдарды кошумча аракетсиз эле бургуласа болот, ошондой эле өлчөгүч тарабынан карматуучу нерселерди жана кесүүлөрдү буроого жана бурап чыгарууга жарайт.

Перфораторлор кирпичтеги жана таштын арасындагы коюлуштарды ургулап бургуласа болот.

Туура эмес колдонууну жыйынтыгында келип чыккан зыян үчүн талап кылуучу өзү жоопкерчилик тартат.

Кокустук кырсыктарды болтурбоо үчүн жалпы кабыл алынган эрежелерди жана тиркелген техникалык коопсуздук боюнча нускамаларды сактоо керек.

3. Техникалык коопсуздуктун жалпы эрежелери



Өзүңүздүн сактыгыңыз үчүн жана электр инструментиңиздин сактыгы үчүн деп белги коюлган жерлерге көңүл буруңуз!



КӨҢҮЛ БУРГУЛА! - Жаракат алуу коркунучун болтурбоо үчүн пайдалануу боюнча нускаманы оқуңуз.



КӨҢҮЛ БУРГУЛА: Коопсуздук эскертүүлөрүнүн жана нускамаларынын баарын окуп чыгыңыз.
Коопсуздук эскертүүлөрүнүн жана нускамаларынын баарын окубагандан электр соккусу, өрт чыгышы жана/же олуттуу жаракат алуу келип чыгышы мүмкүн.

Андан ары колдонуу үчүн бардык алдын ала берилгендерди жана нускамаларды сактап койгула.

Башкаларга электр инструментиңизди берүүдө, анын бардык бул документтери менен кошо бериңиз.

4. Техникалык коопсуздук боюнча өзгөчө эрежелер

Перфораторлор (SB деп белгиленген шаймандар) менен кулак коргогучтарды кийиңиз. Ызы чуу дүлөйлүккө алып келет.

Кесе турган тиштери жашырылган зымдарга тийиши мүмкүн болсо, электр куралын оолактандырылган кармоочу беттеринен кармаңыз. Инструменттин кесүүчү деталы, зымдар менен контакт болуучу инструменттин бөлүгү аркылуу электр инструменттин ачык металл бөлүктөрүнө катуу күч берип, ал электр тогуна урундурушу мүмкүн.

Иштей турган жерде түйүндөр өтпөй тургандыгын тактап алгыла **электр-, суу-, газ түйүндөрү** (Мисалы, металл издөөчүнүн жардамы менен).



Жакшы иштебеген Li-Ion аккумулятору бат күйүп кетүүчү суюктуктан агып кетишине алып келет!



Аккумулятордон суюктук агып кеткенде жана адамдын териси менен контакт болгондо, жабыркаган теринин жерин тезинен суу менен абдан жуу керек. Аккумулятордун суюктугу көзгө кирген учурда, көздү таза суу менен абдан жууп жана тезинен медициналык жардамга кайрылгыла!



Аккумуляторго суу тийгизбегиле!

Жакшы иштебеген же деформацияланган батареяны колдонууга тыюу салынат!



Аккумулятордук батареяны жылуулукка жана отко жакындатпагыла!

Батареяны ачууга тыюу салынат!

Аккумулятордун контакттарын кармабагыла, зымдардын биригишине жол бербегиле!

Иштебеген инструменттин батареясын алып салгыла.

Ар кандай түздөөлөрдүн жана техникалык тейлөөлөрдүн алдында батареяны алып салгыла.

Батареяны ордуна салуунун алдында, электр инструмент өчүк экендигин тактагыла.

Тегеренүүчү бөлүгүн кармоого тыюу салынат!

Күкүмдөрдү жана ушу сыяктууларды тазалоодо инструмент өчүрүлгөн абалда гана болсун.

Сыйгалануудан же айлануудан сактоочу бөлүктү орноткула (мисалы, бекиткичтерди бекитүүнүн жардамы менен).

Жарыкдиоддук лампа (10): оптикалык орноткуч аркылуу жарыкдиоддук нурларды түз карабагыла.

Чаңдын чыгышын азайтуу:

 Перфоратор менен иштөөдө пайда бөлгөн бөлүкчөлөрдө рак, аллергиялык реакцияларды, респиратордук ооруларды туубаса деффекттерди жана репродуктивдик функцияларды бузууну алып келүүчү заттар болушу мүмкүн. Мындай заттардын кээ бир мисалдары: коргошун (коргошун кошулган боектордо), минералдык чаң (кирпичте, бетондо ж.б.) жыгачты иштеп чыгарууга кошулуучу заттар (хромат, жыгач үчүн антисептиктер), жыгачтын кээ бир түрлөрү (мисалы, эмен жана кагаздын чаңы), металл, асбест.

Коркунучтун жогорулугу талап кылуучу же башка жанындагы адамдар канчалык көп кабыл болгонуна жараша болот.

Бөлүкчөлөрдү организмге киргизбегиле. Мындай заттардын таасирин төмөндөтүү үчүн жумушчу орунду аба алмаштыргыч менен камсыздап, микроскопикалык бөлүкчөлөрдү өткөрбөй турган респираторлор сыяктуу тийиштүү коргоочу жабдыктарды кийүү керек.

Материалдар, жумушчулар менен иштөө боюнча, иштин түрү жана анын жайгашкан жерин аныктоо боюнча белгиленген эрежелерди сактагыла (мисалы, техникалык коопсуздук, утилизация боюнча эрежелер).

Бөлүкчөлөр айлана боюнча тарабашы үчүн аларды пайда болгон жеринен чогултуу керек.

Иштин ар бир түрүнө ылайыктуу аксессуарларды колдонула. Аны менен айлана-чөйрөгө бөлүкчөлөр азыраак чандалат.

Чаңды кетирүү үчүн тийиштүү чаң соргучтарды колдонгула.

Чаңдын зыян таасирин төмөндөткүлө:

- пайда болгон зыян бөлүкчөлөрдүн нугун жана жабдыктардын чачылуучу газдарын өзүңөргө, жаныңардагы адамдарга же туруп калган чаңга багыттабагыла,
- аба соргучту жана/же аба тазалагычтарды колдонула,
- Иш орундары жакшы салкындалган, жайдын ичиндеги абаны аба соргуч менен тазалоо керек. Шыпыруу же аба менен үйлөө чаңды кайра көтөрөт.
- Коргоочу кийимди атайын чаң соргуч менен тазалап же жууш керек. Үйлөбө, чаппа жана щетка менен тазалаба.

Литий-ион аккумуляторлорун транспорт менен ташуу:

Ион литий кошулган аккумуляторлору коркунуч жүктөрү тууралуу мыйзамдарынын талаптарына туура келет (UN 3480 жана UN 3481). Литий-иондук аккумуляторлорду жөнөтүүдө алар үчүн учурдагы транспорт аркылуу ташуу боюнча эрежелерин тактап алгыла. Жүктөрдү ташуу менен иштеген ортодогу фирмалардан зарыл маалыматтарды алсаңар болот. Тастыкталган таңгакты Metabowerke GmbH немис компаниясынан алсаңар болот.

Батареяны анын корпусу бузулбаган жана суюктук акпай турганда гана жөнөтүңүз.

Жөнөтүүнүн алдында жабдыктан батареяны алып салуу керек. Ток чыкбашы үчүн ачык контакттарды коргоо керек (мисалы, изолената менен).

5. Кыскача билдирүү

2-бетти кара.

- 1 Бургу кармагычы / бургу кармагычынын жеңи*
- 2 Тууралоочу жең (жулкулдоону көзөмөлдөө, жулкулдоонун максимуму) *
- 3 Баптоолор
Тегеретип киргизүү/тегеретип чыгаруу, бургулап тешүү, бургулоо
- 4 Баптоолор
(тегеренүүчү убагын чектөө) *
- 5 Иштин режимдерин кайра күйгүзүүчү 1./2. режими
- 6 Ременди тигүүчү илме
- 7 оңго/солго тегеренүүчүнүн күйүзүп өчүргүчү (айлануунун багытын, күйүзүп өчүргүчтү блоктоону баптайт)
- 8 Өчүргүч
- 9 Тутка
- 10 Жарыкдиоддук жарык берүүчү
- 11 Батареяны таңгактан ачуу
- 12 Батарея таңгагы *
- 13 Сыйымдуулук жана сигнал көрсөткүч *
- 14 Сыйымдуулук көрсөткүч топчусу *

топтолушуна жараша

6. Колдонуу

6.1 Шаймандын мультифункциялуу көз салуу системи

 Жабдыктын өзүнүн өчүшү өзүн-өзү коргоо режими активдештирилгенин көрсөтөт. Алдын-ала билдирүүчү сигнал берилет (узак үн сигналы). Сигнал 30 секундтан кийин же өчүрүү баскычын баскандан кийин токтойт (8).

 Мындай коргоо функциясынын болушуна карабастан, кандайдыр бир убак колдонуудан кийин чыңалышы мүмкүн анын жыйынтыгы инструменттин бузулушуна алып келет.

Аларды жок кылуу себептери жана ыкмалары:

1. **Аккумулятордун заряды түгөндү** (тутум батареянын толук заряддан өчүп калышынан сактайт).
Бир жарыкдиод дисплей (13) жарк этип жатса, демек, батарея дээрлик бош. Зарыл болсо, топчусун (14) басып, жарыкдиод дисплейлеринин дүрмөтүн (13) текшерипиз. Эгер аккумулятордун заряды өчүп бара жатса, аны кайра зарядка коюу керек!
2. Узак убакка чыңалып иштеши **температуранын өчүшүнө** алып келет.

Инструментти же аккумуляторду муздаткыла.

Эскертүү: Бош иштеген режимде жабдык тезирээк муздайт.

3. **Токтун абдан жогорку иштешинде** (мисалы, узак блоктолгон учурда болот) машина өчүрүлөт.

Өчүрүү баскычын басып, жабдыкты өчүрүү (8). Андан ары мурунку режимде эле иштөө. Кийинкиде блокко түшүрбөөгө аракеттенгиле.

6.2 Аккумулятор

Колдонуунун алдында аккумуляторду заряддоо зарыл.

Электртогунан өчүрүүдө батареяны кайра зарядка койгула.

10 ° C чейин 30 ° C тегерегинде сактоочу оптималдуу температура.

Сыйымдуулугу жана сигнал көрсөтүүсү болгон (13) Li-Ion батареялары үчүн (жабууга жараша):

- Топчуну (14) басканда, жарык диод дүрмөттөөнүн абалын көрсөтөт.
- Бир жарыкдиод күйүп-жанып жатса, батарея дээрлик бош жана кайра дүрмөттөөгө муктаж.

Батареяны чыгаруу жана киргизүү

Чыгаруу: Батареяны бошотуу топчусун (11) басып, батареяны (12) **алдыга** тартыңыз.

Киргизүү: Батареяны (12) ордуна чык эткенче ары жылдырыңыз.

6.3 Буронун багытын койуу, Ташуу үчүн бекитүү (Жануудан коргоо) коюлсун



Буронун багытын тандагычты (7) мотор тынчып турганда гана жандырыңыз!

Күйгүзүп өчүрүү реверсти орнотуу (айлануу багыты, блоктоо) (7).

2-бетти карагыла:

R = саатын жебеси боюнча каратуу

L = саатын жебесине каршы каратуу

0 = ортоңку абалга келтирүү: блоктоо (күйгүзүп өчүрүү) орнотулган

6.4 Иштин режимин тандоо

1

1. Режим (айлануунун төмөн ылдамдыгы жогорку тегеренүүчү убагы, көбүнчө тегеретүү үчүн)

2

2. Режим (тегерүүнүн жогорку ылдамдыгы, көбүнчө бургулоо үчүн)

6.5 Тегеренүү убагын, тегеретүүнү, бургулап тешүүнү, бургулоону чектөөчүнү орнотуу

«**BS...**» белгиси менен жабдык:

- 1...20 = **Тегеренүүчү убагынорнотуу** (втулканы кайруу жолу менен чектөө) (2) позициянын ортодогу аралыктары болушу мүмкүн.

= **Бургулоону** жеңди (2) бурап баптаңыз (максималдуу жулкуу, жулкууну чектөөсүз) Кыймылдаткыч ысыбашы үчүн шпинделди блокко койбогула.

«**SB...**» белгиси менен жабдык...:

= **Бурамаларды** жеңди (3) буроо менен тууралаңыз жана

Орнотуу **Тегернүүчү убагын** втулканы кайруу жолу менен (тегеренүү убагын чектөө менен) (4) позициянын ортодогу аралыктары болушу мүмкүн.

= **Бурамаларды** жеңди (3) буроо менен бургулалаңыз (макс. Жулкуу, Жулкууну чектөөсү жок)

Кыймылдаткыч ысыбашы үчүн шпинделди блокко койбогула.

= **Бурамаларды** жеңди (3) буроо менен күчтөп бургулаңыз (макс. Жулкуу, Жулкууну чектөөсү жок)

Кыймылдаткыч ысыбашы үчүн шпинделди блокко койбогула.

6.6 Патронду алмаштыруу

Патронду бошотуу:

Саатын жебеси боюнча (1) кысуучу /бошотуучу винтти кайруу.

Патронду кысуу:

Патронду ачып жана инструменттин ичине болушунча тереңирээк жайгаштыруу. Патронду саатын жебеси (1) менен аягына чейин буроо. Аяк жагы жумшак болсо, бургулоо убагында бир аздан кийин кысып койгула.

6.7 Электр инструментти күйгүзүп, өчүрүп, ылдамдуулугун орнотуула.

Инструментти күйгүзүү үчүн (8) иштетүү баскычын баскыла. Иштетүү баскычын басып, ылдамдыгын өзгөртсө болот.

6.8 Quick бат алмаштыруу системи бар Бургу кармагычы (BS 18 Quick, BS 14.4 Quick үчүн)

Чыгаруу: 2-бет, А сүрөтүн караңыз. Кулпулоочу шакекти алдыга түртүп (а), бургу кармагычын алдыга тартыңыз (b).

Орнотуу: Патронду бекитүүчү гильзасын алдыга коюп, бургулоонун шпинделине патронду аягына чейин жылдыргыла.

6.9 Бургу кармагычы (BS 14.4, BS 18, SB 18 үчүн)

2-беттеги Б сүрөтүн карагыла.

Бекитип турган бураманы бошотуңуз. Сак болуңуз, сол жактан кетет!

Кармагычка аллен ачкычын киргизип, бошотуш үчүн желим балка менен акырындан сокулап, андан соң бурап чыгарыңыз.

Кармагычты тагып жатканда ошол эле тартипте тескерисинен аткарыңыз.

7. Аксессуарлар

Бир гана түпнуска Metabo же CAS (Cordless Alliance System) аккумулятор батареяларын жана кошумча жабдыктарын колдонуңуз.

4-бетти карагыла.

Ушул баракчада келтирилген талаптарга жана мүнөздөмөлөргө тийиштүү аксессуарларды гана колдонула.

- A Бат бошотуучу бургу кармагыч.
- B Түрдүү сыйымдуулуктагы батареялар. Электр куралыңызга туура келген чыңалуудагы батареяларды гана колдонуңуз.
- C Бурагычтын бурчу
- D Заряд берүүчү жабдык
- E Тез кысып кармоочу Quick саптагычы
- F Саптоолордун тизмеги

Аксессуарлардын толук жыйнактарын www.metabo.com сайтынан же каталогдон карагыла.

8. Ремонт



Электринструменттин ремонттоо атайлашылган тейлөө устаналарында гана жүргүзүлүшү керек!

Metabo фирмасынын электр жабдыктарын ремонттоо үчүн Metabo өкүлчүлүгүнө кайрылыңыз. Даректерди www.metabo.com сайтынан табасыздар.

Камдыктардын тизмесин www.metabo.com сайтынан жүктөп аласыздар.

9. Айлана-чөйрөнү коргоо

Экологиялык кайра пайдалануу жана иштен чыккан жабдыктарды, таңгактарды жана аксессуарларды кайра иштетүү боюнча улуттук эрежелерди сактагыла.

Аккумулятордук батареяларды тиричилик калдыктары менен бирге кайра пайдаланууга болбойт! Бузулган же колдонулган батареяларды Metabo фирмасына кайрып бергиле!

Батареяларды сууга ыргытпагыла.



Айлана-чөйрөнү коргогула жана электр инструменттерди жана батареяларды тиричилик калдыктар менен бирге ыргытпагыла. Жергиликтүү эрежелерди сактагыла өзүнчө жыйноолорду колдонуудан чыккан жабдыктарды, таңгактарды жана аксессуарларды кайра пайдаланууда.

Утилизациянын алдында электр инструменттеги батареянын зарядын аягына чейин бүтүргүлө. Ток чыкбашы үчүн ачык контактарды коргоо керек (мисалы, изолянт менен).

10. Техникалык шарттары

Деталдардын сүрөттөлүшүн 3-беттен карагыла.

Техникалык прогресске байланыштуу өзгөрүүлөрдү алдын ала карагыла.

U = аккумулятордун күчү
n = бош жүрүштөрдүн айланышынын саны

Винттерди тегеретип бекитүү:

M_A = жумшак буроо (жыгач)

M_B = катуу буроо (металл)

M_C = туураласа болгон жулкуу (жулкуу көзөмөлү менен)

Бургулагычтын максималдуу диаметри:

D_{макс. 1} = болот үчүн

D_{макс. 2} = жумшак жыгач үчүн

D_{макс. 3} = коюлгандар үчүн

s = уруулардын макс. саны

m = салмагы (батарея менен)

G = жүрүүчү кескич

Өлчөөнүн мааниси EN 60745 стандартка ылайык аныкталат.

--- Тике агын

Берилгендер киргизүүлөрдүн эсеби менен берилген (учурдагы стандарттарга ылайык).



Калдыктар

Бул маанилер электр инструменттин калдыктарын баалайт жана ар кандай электр инструменттерди салыштырып берет. Иш режимдерине жараша, электр инструментти же патрондун абалдары, учурдагы милдетүү ишинен жогору же төмөн болушу мүмкүн. Милдеттүү иштин тыныгууларын жана төмөн фазасын баалоо үчүн карагыла. Берилген бааларга ылайык колдонуучу үчүн тийиштүү коопсуздук чараларын белгилегиле, мисалы, уюштуруу чараларын.

Дирилдөөнүн жалпы өлчөмү (үч багыттын вектордук суммасы) EN 60745 ылайык аныкталган:

a_{n, ID} = Дирилдөө чыгышынын өлчөмү (болотту түртүп бургулоо)

a_{n, D} = Дирилдөө чыгышынын өлчөмү (Металлды бургулоо)

A_{c, S} = Дирилдөөнүн эмиссиясынын мааниси (күч колдонуусуз тегеретүү)

K_{n, ...} = Аныксыздык (дирилдөө)

Ызы чуунун деңгээли:

L_{pA} = акустикалык басым

L_{WA} = акустикалык кубаттуулук

K_{pA}, K_{WA} = Аныксыздык (дирилдөө)

Иштетип жатканда ал ызы-чуу 80 дБ(A) ашык болушу мүмкүн.



Коргоочу кулак бекиткичтерди колдонула!

EAC

Алуучу үчүн маалымат:

Шайкештик тастыктамасы:

№ TC RU C-DE.БЛ08.В.01744, колдонуу мөөнөтү - 03.10.2018 - 02.10.2023-ж., өндүрүмдү тастыктоочу «ИВАНОВО-СЕРТИФИКАТ» ООО «Ивановский Фонд Сертификации» тарабынан берилген; Дареги(юр. жана факт боюнча.): 153032, Россия Федерациясы, Иванов обл., Иваново ш., Станкостроителей көч., 1; тел. (4932)77-34-67; E-mail: info@i-f-s.ru; 24.03.16 берилген Аккредитация аттестаты № RA.RU.11БЛ08.

Өндүргөн өлкө: Кытай

Өндүрүүчү: "Metabowerke GmbH", Metaboallee 1, D-72622 Nuertingen, Германия

Россиядагы импорттоочу:

ООО "Метабо Евразия"

Россия, 127273, Москва

Березовая аллея көч., 5 а, стр 7, 106-кеңсе

тел.: +7 495 980 78 41

Өндүрүлгөн күнү шаймандын энтамгасында көрсөтүлгөн 10 орундуу сериялык номеринде шифрленген. 1-сан жылын билдирет, мисалы, «4» саны буюмдун 2014-жылы өндүрүлгөнүн билдирет. 2 жана 3-сандары өндүрүлгөн жылдагы айды билдирет, мисалы, «05» - май

Буюмдун колдонуу мөөнөтү 7 жыл.

Өндүрүлгөндөн кийин 5 жыл сакталса, алдын ала текшербестен ишке киргизүү сунушталбайт (даярдалган күнүн этикеткадан караңыз).

Оригінальна інструкція з експлуатації

1. Декларація про відповідність

Зі всією відповідальністю заявляємо: ці акумуляторні дрилі-шурупверти та ударні дрилі з ідентифікацією за типом і номером моделі *1) відповідають усім діючим положенням директив *2) і норм *3). Технічну документацію для *4) - див. на стор. 3.

2. Використання за призначенням

Дрилі та ударні дрилі призначені для свердління без удару металу, деревини, пластмаси і подібних матеріалів, а також для загвинчування шурупів і нарізування різьби.

Ударні дрилі також призначені для ударного свердління кам'яної кладки, цегли і каменю.

За пошкодження, викликані експлуатацією не за призначенням, несе відповідальність виключно користувач.

Необхідно дотримуватись загальноприйнятих правил запобігання нещасних випадків, а також правил техніки безпеки, наведених в цій інструкції.

3. Загальні правила техніки безпеки



Для вашої власної безпеки і захисту електроінструменту від ушкодження дотримуйтеся вказівок, відмічених цим символом!



ПОПЕРЕДЖЕННЯ – З метою зниження ризику отримання тілесних ушкоджень прочитайте цю інструкцію з експлуатації.



ПОПЕРЕДЖЕННЯ – Ознайомтеся з усіма правилами та вказівками з техніки безпеки. Недотримання правил та вказівок з техніки безпеки може призвести до удару електричним струмом, пожежі та/або тяжких тілесних ушкоджень.

Зберігайте правила та вказівки з техніки безпеки для майбутнього використання. Передавайте ваш електроінструмент тільки разом з цими документами.

4. Спеціальні вказівки з техніки безпеки

Надягайте навушники при роботі з ударними дрелями (інструмент з позначкою SB...). Шум може призвести до втрати слуху.

Тримайте пристрій за ізольовані поверхні під час роботи, якщо є ризик зіткнення інструментальної насадки з прихованими електропроводами. При контактi з

електропроводом напруга може передатися також на металеві частини пристрою та викликати удар електричним струмом.

Переконайтеся, що в місці проведення робіт не проходять **лінії електро-, водо- і газопостачання** (наприклад, за допомогою металошукача).



З несправного літій-іонного акумуляторного блоку може витікати слабкокисло горюча рідина!



Якщо електроліт пролився і потрапив на шкіру, негайно промийте цю ділянку великою кількістю води. У випадку потрапляння електроліту в очі промийте їх чистою водою і терміново зверніться до лікаря!



Захищайте акумуляторні блоки від вологості!



Не використовуйте пошкоджені або деформовані акумуляторні блоки!



Не піддавайте акумуляторні блоки дії відкритого вогню!



Не розкривайте акумуляторні блоки!

Не торкайтеся контактів акумуляторного блоку і не замикайте їх накоротко!

Якщо інструмент пошкоджений, вийміть з нього акумуляторний блок.

Перед початком будь-яких робіт з регулювання або технічного обслуговування витягніть акумуляторний блок із електроінструменту.

Переконайтеся в тому, що електроінструмент при встановленні акумуляторного блоку вимкнений.

Не доторкайтеся до інструментальної насадки, що обертається!

Видаляйте тирсу та інше сміття тільки після повної зупинки інструменту.

Закріпіть оброблювану деталь так, щоб вона не зсувалася та не оберталася (наприклад, за допомогою струбцини).

Світлодіодний ліхтар (10): не дивіться на світлодіод, що світить, через оптичні прилади.

Зниження впливу пилу



Пил, що утворюється при роботі з цим інструментом, може містити речовини, які викликають рак, алергічні реакції, захворювання дихальних шляхів, вроджені дефекти та інші ушкодження репродуктивної системи. Приклади таких речовин: свинець (у фарбі з вмістом свинцю), мінеральний пил (з будівельної цегли, бетону та ін.), домішки при обробці деревини (сіль хромової кислоти, засоби захисту деревини), деякі види дерева (деревинний пил дуба та бука), метали, азбест. Ступінь ризику залежить від того, як довго користувач або інші люди зазнають шкідливого впливу.

Уникайте потрапляння пилу усередину тіла.

Для зниження впливу шкідливих речовин: забезпечте ефективну вентиляцію робочого місця та користуйтеся відповідними засобами захисту, такими як респіратор, що здатні відфільтровувати мікроскопічні частки.

Дотримуйтеся правил та приписів стосовно вашого матеріалу, персоналу, сфери та місця використання (наприклад, положення про охорону праці, утилізацію тощо).

Забезпечуйте вловлювання пилу в місці утворення, не допускайте його відкладення на поверхнях.

Для спеціальних робіт використовуйте відповідне приладдя. Це дозволить зменшити кількість часток, що неконтрольовано потрапляють у доквілля.

Використовуйте відповідні засоби уловлювання пилу.

Для зменшення впливу пилу:

- не направляйте потік повітря, що виходить з інструмента, на себе, людей, які знаходяться поблизу, та на скупчення пилу;
- використовуйте витяжний пристрій та/або очищувач повітря;
- добре провітрюйте робоче місце та забезпечуйте чистоту за допомогою пилососа. Підмітання та видування підіймає пил у повітря.
- Захисний одяг треба пилососити або прати. Не можна його продувати, вибивати або чистити щіткою.

Транспортування літій-іонних акумуляторних блоків:

Відправлення літій-іонних акумуляторних блоків підлягає дії Закону про небезпечний вантаж (UN 3480 та UN 3481). Під час відправлення літій-іонних акумуляторних блоків з'ясуйте актуальні чинні норми. У разі необхідності зверніться за інформацією до своєї транспортної компанії. Сертифіковану упаковку можна придбати в Metabo.

Відправляйте акумуляторні блоки лише, якщо корпус не пошкоджений та немає витоків рідини. При відправленні вийміть акумуляторний блок з інструменту. Вживайте заходи проти короткого замикання контактів (наприклад, ізолюйте клейкою стрічкою).

5. Огляд

Див. стор. 2.

- 1 Патрон/втулка патрона*
- 2 Регулювальна втулка (обмеження крутного моменту, максимальний крутний момент) *
- 3 Регулювальна втулка (загвинчування, свердління, свердління з ударом) *
- 4 Регулювальна втулка (обмеження крутного моменту) *
- 5 Перемикач (1/2 швидкість)
- 6 Гачок для носіння на ремені

- 7 Перемикач напрямку обертання (встановлення напрямку обертання, блокування для транспортування)
- 8 Натискний перемикач
- 9 Рукоятка
- 10 Світлодіод
- 11 Кнопка розблокування акумуляторного блоку
- 12 Акумуляторний блок*
- 13 Сигнальний індикатор ємності*
- 14 Кнопка індикатора ємності*

* залежно від комплектації

6. Експлуатація

6.1 Багатофункційна система контролю електроінструмента

 Якщо відбувається автоматичне відключення електроінструменту, це означає, що електронний блок активізував режим самозахисту. Подається сигнал застереження (тривалий звуковий сигнал). Він припиняється макс. через 30 секунд або після відпускання натискного перемикача (8).

 Незважаючи на наявність цієї захисної функції, при виконанні деяких робіт можливе перевантаження електроінструменту і, як наслідок, його uszkodження.

Причини і способи усунення несправностей

1. **Акумуляторний блок майже розрядився** (електроніка захищає акумуляторний блок від uszkodження внаслідок глибокого розрядження).
Якщо блимає світлодіодний ліхтар (13), акумуляторний блок майже розряджений. При потребі натисніть кнопку (14) та перевірте стан заряджання на світлодіодному ліхтарі (13). Якщо акумуляторний блок майже розрядився, необхідно знову зарядити його!
2. При тривалому перевантаженні електроінструменту спрацював **тепловий захист**.
Почекайте, доки електроінструмент або акумуляторний блок не охолонуть.
Вказівка: електроінструмент охолонджується швидше в режимі холостого ходу.
3. При **занадто високій силі струму** (це відбувається, наприклад, при тривалому блокуванні) електроінструмент відключається.
Вимкніть електроінструмент натискним перемикачем (8). Продовжуйте роботу в нормальному режимі. Уникайте блокування в подальшому.

6.2 Акумуляторний блок

Перед використанням зарядіть акумуляторний блок.

При зниженні потужності зарядить акумуляторний блок.

Оптимальна температура зберігання складає від 10 °C до 30 °C.

З літій-іонними акумуляторними блоками із сигнальним індикатором ємності (13) (залежно від обладнання):

- Натисніть кнопку (14), і світлодіодні індикатори покажуть рівень заряду акумулятора.
- Якщо блимає один світлодіод, акумуляторний блок майже розрядився і потребує зарядження.

Під'єднання/від'єднання акумуляторного блоку

Від'єднання: натисніть кнопку розблокування акумуляторного блоку (11) і витягніть акумуляторний блок у напрямку (12) вперед.

Під'єднання: вставте акумуляторний блок (12) до фіксації.

6.3 Регулювання напрямку обертання, блокування для транспортування (блокіратор увімкнення)

 Натискайте перемикач напрямку обертання (7) тільки при непрацюючому електродвигуні.

Встановіть перемикач напрямку обертання (встановлення напрямку обертання, блокування для транспортування) (7) у потрібне положення.

Див. стор. 2:

- R** = обертання праворуч
- L** = обертання ліворуч
- 0** = середнє положення: транспортне блокування (проти включення)

6.4 Вибір швидкості

1 1-а швидкість (низька частота обертання, високий крутний момент, переважно для загвинчування шурупів)

2 2-а швидкість (висока частота обертання, переважно для свердління)

6.5 Регулювання обмеження крутного моменту, параметрів загвинчування шурупів, свердління, ударного свердління

Машини з маркуванням BS...:

1...20 = **крутний момент** (з обмеженням крутного моменту) регулюється за допомогою втулки (2) - можливі також проміжні положення.

 = **свердління** регулюється за допомогою втулки (2) (максимальний крутний момент, без обмеження) Щоб не допустити перегрівання двигуна, не блокуйте шпindel.

Машини з маркуванням SB...:

 = **свердління** регулюється за допомогою втулки (3)

А ТАКОЖ:

крутний момент (з обмеженням крутного моменту) регулюється за допомогою втулки (4) - можливі також проміжні положення.

 = **свердління** регулюється за допомогою втулки (3) (максимальний крутний момент, без обмеження) Щоб не допустити перегрівання двигуна, не блокуйте шпindel.

 = **свердління з ударом** регулюється за допомогою втулки (3) (максимальний крутний момент, без обмеження) Щоб не допустити перегрівання двигуна, не блокуйте шпindel.

6.6 Заміна робочого інструменту

Відкриття свердлувального патрона
Поверніть втулку патрона (1) за годинниковою стрілкою.

Закріплення інструменту

Відкрийте свердлувальний патрон і вставте інструмент якомога глибше. Обертайте втулку патрона (1) проти годинникової стрілки до повного затиску інструменту. Інструмент з хвостовиком із м'якого матеріалу необхідно підтягувати після нетривалого свердління.

6.7 Увімкнення / вимкнення електроінструменту, встановлення частоти обертання

Для увімкнення інструменту натисніть перемикач (8). Натисненням на перемикач можна також змінювати частоту обертання.

6.8 Патрони зі швидкознімною системою Quick (для BS 18 Quick, BS 14.4 Quick)

Знімання: див. стор. 2, мал. А - пересуньте вперед фіксуючу втулку (а) та зніміть патрон, потягнувши його вперед (b).

Встановлення: пересуньте вперед фіксувальну втулку та встановіть патрон на свердлильний шпindel до упору.

6.9 Патрони (для BS 14.4, BS 18)

Див. стор. 2, мал. В.

Викрутіть запобіжний гвинт. Увага: ліва різьба!

Легким ударом гумовим молотком ослабте свердлильний патрон на затиснутому шестигранному ключі і відкрутіть.

Встановлення виконуйте відповідно у зворотній послідовності.

7. Приладдя

Слід використовувати виключно оригінальні акумуляторні блоки та приладдя Metabo або CAS (Cordless Alliance System).

Див. стор. 4.

Використовуйте тільки те приладдя, яке відповідає вимогам і параметрам цієї інструкції з експлуатації.

А Швидкозатискний патрон.

- B Акумуляторні блоки різної ємності. Купуйте лише ті акумуляторні блоки, напруга яких відповідає вашому електроінструменту.
- C Кутова насадка
- D Зарядний пристрій
- E Тримач інструментальних насадок зі швидкозмінною системою Quick
- F Коробка з насадками

Повний асортимент приладдя див. на сайті www.metabo.com або в каталозі.

8. Ремонт

 Ремонт електроінструменту повинен здійснюватися тільки кваліфікованими фахівцями-електриками!

Для ремонту електроінструменту Metabo звертайтеся в регіональне представництво Metabo. Адреси див. на сайті www.metabo.com.

Списки запасних частин можна завантажити на сайті www.metabo.com.

9. Захист довкілля

Дотримуйтеся національних правил безпечної утилізації і переробки використаних інструментів, пакувальних матеріалів і приладдя.

Не утилізуйте акумуляторні блоки разом з побутовими відходами! Здавайте несправні чи відпрацьовані акумуляторні блоки дилерові фірми Metabo!

Не викидайте акумуляторні блоки у водойми!

 Турбуйтеся про захист навколишнього середовища: не викидайте електроінструменти і акумуляторні блоки разом із побутовим сміттям. Дотримуйтеся національних правил щодо роздільного збирання і переробки використаних інструментів, пакувальних матеріалів і приладдя.

Перед тим як утилізувати акумуляторний блок, розрядьте його в електроінструменті. Вживайте заходи проти короткого замикання контактів (наприклад, ізолюйте клейкою стрічкою).

10. Технічні характеристики

Пояснення до даних, наведених на стор. 3.

Залишаємо за собою право на технічні зміни.

U = напруга акумуляторного блоку
n = кількість обертів холостого ходу

Момент затягнення при вкручуванні шурупів:

M_D = легке загвинчування (деревина)
M_B = складне загвинчування (метал)
M_C = момент затягнення регульований (з обмеженням крутного моменту)

Макс. діаметр свердління:

D_{1 max} = у сталі
D_{2 max} = у м'якій деревині
D_{3 max} = у кам'яній кладці

s = макс. кількість ударів
m = вага (з акумуляторним блоком)
G = різьба шпинделя

Результати вимірювань отримані згідно зі стандартом EN 60745.

--- Постійний струм

На вказані технічні характеристики поширюються допуски, передбачені діючими стандартами.



Значення емісії шуму

Ці значення дозволяють оцінювати і порівнювати емісію шуму різних електроінструментів. Залежно від умов експлуатації, стану електроінструменту або робочих інструментів фактичне навантаження може бути вище або нижче. Для оцінки зразкового рівня емісії враховуйте перерви в роботі і фази роботи зі зниженим (шумовим) навантаженням. Визначте перелік організаційних заходів щодо захисту користувача з урахуванням тих або інших значень емісії шуму.

Сумарне значення вібрації (векторна сума трьох напрямів) розраховується у відповідності зі стандартом EN 60745:

a_{h, ID} = значення вібрації (ударне свердління в бетони)
a_{h, D} = значення вібрації (свердління металу)
a_{h, S} = значення вібрації (загвинчування без удару)
K_{h, ...} = коефіцієнт похибки (вібрація)

Рівень звукового тиску за типом A:

L_{pA} = рівень звукового тиску
L_{WA} = рівень звукової потужності
K_{pA}, K_{WA} = коефіцієнт похибки (рівень звукового тиску)

При роботах може перевищувати рівень шуму).



Використовуйте захист органів слуху!

Původní návod k používání

1. Prohlášení o shodě

Prohlašujeme na vlastní odpovědnost: Tyto akumulátorové vrtací šroubováky a příklepové vrtáčky určené typem a výrobním číslem *1) splňují všechny platné požadavky směrnice *2) a norem *3). Technická dokumentace u *4) – viz strana 3.

2. Použití v souladu s určeným účelem

Vrtáčky a příklepové vrtáčky jsou vhodné k vrtání bez příklepu do kovů, dřeva, plastu a podobných materiálů a ke šroubování a řezání závitů.

Příklepové vrtáčky jdou dále vhodné pro příklepové vrtání do zdíva, cihel a kamene.

Za škody způsobené použitím, které je v rozporu s určeným účelem, přebírá zodpovědnost pouze uživatel.

Je nutné dodržovat všeobecně uznávané předpisy pro ochranu před úrazem a přiložené bezpečnostní pokyny.

3. Všeobecné bezpečnostní pokyny



Pozor na místa v textu označená tímto symbolem, slouží k vaší bezpečnosti a k ochraně vašeho elektrického nářadí!



VÝSTRAHA – Za účelem minimalizace nebezpečí poranění si přečtěte návod k použití.



VÝSTRAHA Přečtěte si všechny bezpečnostní pokyny a instrukce.

Nedodržování všech níže uvedených pokynů může mít za následek úraz elektrickým proudem, požár a/nebo těžké poranění.

Všechny pokyny a výstrahy uchovejte pro budoucí potřebu.

Předávejte Vaše elektronářadí jen společně s těmito dokumenty.

4. Speciální bezpečnostní pokyny

Při použití příklepových vrtáček použijte ochranu sluchu (stroje s označením SB...). Vlivem hluku může dojít ke ztrátě sluchu.

Pokud provádíte práce, při kterých může nástroj narazit na skrytá elektrická vedení, držte nářadí pouze za izolované rukojeti. Při kontaktu s vedením pod napětím se může napětí přenést i do kovových částí nářadí, a to může způsobit úraz elektrickým proudem.

Zkontrolujte, zda se na místě, kde chcete vrtat nebo šroubovat, nenachází **žádné elektrické,**

vodovodní nebo plynové vedení (např. pomocí detektoru kovů).



Z poškozeného lithium iontového akumulátoru může začít unikat hořlavá žíravá kapalina!



Při styku kůže s uniklou kapalinou z akumulátoru postižené místo okamžitě důkladně opláchněte vodou. Pokud se akumulátorová kapalina dostane do očí, oči vypláchněte čistou vodou a neprodleně vyhledejte lékařské ošetření!



Akumulátory chraňte před vlhkem!

Nepoužívejte vadné nebo poškozené akumulátory!



Akumulátory nevystavujte působení ohně!

Akumulátory neotvírejte!

Nedotýkejte se kontaktů akumulátorů a nezkratujte je!

U poškozeného stroje vyjměte akumulátor.

Před zahájením nastavování nebo údržby vyjměte akumulátor ze stroje.

Při vkládání akumulátoru zkontrolujte, zda je stroj vypnutý.

Nedotýkejte se otáčejícího se nástroje!

Piliny, třísky a podobně odstraňujte jen tehdy, pokud je nářadí v klidovém stavu.

Obrobek zajistěte proti posunutí nebo otáčení (např. upnutím svírkou).

Osvětlení LED (10): do světelného zdroje LED se nedívejte přímo s optickými pomůckami.

Snižování prašnosti:



Částice, které vznikají při práci s tímto strojem, mohou obsahovat látky, které mohou vyvolat rakovinu, alergické reakce, onemocnění dýchacích cest, vrozené vady, zhoubné bujení nebo jiné poškození. Některé příklady těchto látek: olovo (v nátěrech obsahujících olovo), přípravky k úpravě dřeva (Chromat, ochranné prostředky na dřevo), některé druhy dřevin (prach z dubu nebo buku), kovy, azbest.

Riziko závisí na tom, jak dlouho je uživatel nebo osoby v blízkosti vystaven zatížení.

Nenechte tyto částice vniknout do těla.

Ke snížení zatížení těmito látkami: zajistěte dobré odvětrání pracoviště a použijte vhodné ochranné vybavení, např. dýchací masky, které jsou schopny filtrovat mikroskopické částice.

Dodržujte směrnice platné pro váš materiál, personál, použití a místo použití (např. předpisy BOZP, likvidace).

Vzniklé částice zachycujte v místě vzniku, zabraňte jejich usazování v okolním prostředí.

Pro speciální práce používejte vhodné příslušenství. Díky tomu se dostane do okolního prostředí méně částic.

Používejte vhodné odsávání.

Snižte prašnost následujícími opatřeními:

- nesměřujte tok odletujících částic a proud odpadního vzduchu ze stroje na sebe nebo na osoby ve vašem okolí ani na usazený prach,
- používejte odsávací zařízení a čističku vzduchu,
- pracoviště dobře větrejte a udržujte odsáváním čisté. Zemetání nebo ofukování víří prach.
- Ochranný oděv vysajte nebo vyperte. Nevyfukujte, nesnažte se oděv vyprášit ani kartáčovat.

Přeprava lithium iontových akumulátorů:

Zasílání lithium iontových akumulátorů podléhá předpisům pro přepravu nebezpečných materiálů (UN 3480 a UN 3481). Před odesláním lithium iontového akumulátoru se informuje o aktuálně platných předpisech. Případně se také informujte u svého přepravce. Certifikovaný obal můžete zakoupit u společnosti Metabo.

Akumulátory zasílejte, pouze pokud je nepoškozený obal a neuniká kapalina. Před zasláním vyjměte akumulátor ze stroje. Kontakty zajistěte proti zkratu (např. izolováním lepicí páskou).

5. Přehled

Viz. strana 2.

- 1 Sklíčidlo / Objímka sklíčidla*
- 2 Nastavovací objímka (omezení krouticího momentu, maximální krouticí moment) *
- 3 Nastavovací objímka (šroubování, vrtání, přikleповé vrtání) *
- 4 Nastavovací objímka (omezení krouticího momentu) *
- 5 Posuvný přepínač (1./2. rychlostní stupeň)
- 6 Opaskový hák
- 7 Přepínač směru otáčení (nastavení směru otáčení, přepravní pojistka)
- 8 Tlačítkový spínač
- 9 Rukojeť
- 10 Osvětlení LED
- 11 Pojistka akumulátoru
- 12 Akumulátor *
- 13 Zobrazení kapacity a signalizace *
- 14 Tlačítko zobrazení kapacity *

* v závislosti na vybavení

6. Použití

6.1 Multifunkční monitorovací systém stroje

 Pokud se stroj automaticky vypne, potom elektronika aktivovala režim ochrany stroje. Zazní výstražný signál (trvale pípání). Výstražný signál se vypne po max. 30 s nebo po uvolnění tlačítkového spínače (8).

 I přes tuto ochrannou funkci může při některém použití stroje dojít k přetížení s následným poškozením stroje.

Příčiny a jejich odstranění:

1. **Akumulátor je téměř vybitý** (elektronika chrání akumulátor před poškozením v důsledku úplného vybití).
Bliká-li jedna LED kontrolka (13), je akumulátor téměř prázdný. V případě potřeby stiskněte tlačítko (14) a zkontrolujte stav nabití podle LED kontrolky (13). Akumulátor je téměř vybitý a musí se znovu nabít!
2. Déle trvající přetížení stroje způsobí **tepelné vypnutí**.
Počkejte, než stroj a akumulátor vychladne.
Doporučení: Stroj se ochladí rychleji, pokud jej necháte běžet na volnoběh.
3. Při **příliš vysokém odběru proudu** (např. pokud dojde k déle trvajícím zablokování) se stroj vypne.
Stroj vypněte tlačítkovým spínačem (8). Poté můžete pokračovat v práci. Zabraňte dalšímu zablokování.

6.2 Akumulátor

Před prvním použitím akumulátor plně nabijte.

Při poklesu výkonu akumulátor opět nabijte.

Optimální skladovací teplota je mezi 10 °C a 30 °C.

U akumulátorů Li-Ion se zobrazením kapacity a signalizací (13) (podle vybavy):

- Stiskněte tlačítko (14) a světelné diody zobrazí stav nabití.
- Pokud bliká kontrolka LED, je akumulátor téměř vybitý a musí se znovu nabít.

Vyjmutí, vložení akumulátoru

Vyjmutí: stiskněte tlačítko pro uvolnění akumulátoru (11) a akumulátor (12) vytáhněte směrem dopředu.

Vložení: akumulátor (12) vložte, až zacvakne.

6.3 Směr otáčení, transportní pojistka (pojistka proti zapnutí)

 Přepínač směru otáčení (7) používejte pouze tehdy, když je motor v klidovém stavu.

Aktivujte přepínač směru otáčení (nastavení směru otáčení, přepravní pojistka) (7).

Viz strana 2:

R = nastavený pravý chod

L = nastavený levý chod

0 = středová poloha: přepravní pojistka (pojistka zapnutí) nastavení

6.4 Nastavení převodového stupně

1

1. stupeň (nízké otáčky, obzvlášť vysoký krouticí moment, používá se především ke šroubování)

2



2. stupeň (vysoké otáčky, používá se především k vrtání)

6.5 Nastavení krouticího momentu, šroubování, vrtání, přikleповé vrtání

Stroje s označením BS...:

- 1...20 = **Krouticí moment** (s omezením krouticího momentu) nastavte otáčením objímky (2), možné jsou také mezipolohy.
-  = **Vrtání** nastavte otočením objímky (2) (max. krouticí moment, bez omezení krouticího momentu)
Pro zabránění přetížení motoru neblokuje vřeteno.

Stroje s označením SB...:

-  = **Šroubování** nastavte otočením objímky (3)
A
Krouticí moment (s omezením krouticího momentu) nastavte otáčením objímky (4) možné jsou také mezipolohy.
-  = **Vrtání** nastavte otočením objímky (3) (max. krouticí moment, bez omezení krouticího momentu)
Pro zabránění přetížení motoru neblokuje vřeteno.
-  = **Přikleповé vrtání** nastavte otočením objímky (3) (max. krouticí moment, bez omezení krouticího momentu)
Pro zabránění přetížení motoru neblokuje vřeteno.

6.6 Výměna náhradního nástroje

Povolení sklíčidla:

Objímkou vrtacího sklíčidla (1) otáčejte ve směru hodinových ručiček.

Upnutí nástroje:

Povolte vrtací sklíčidlo a nástroj vložte co možná nehlouběji. Objímkou vrtacího sklíčidla (1) otáčejte proti směru hodinových ručiček, dokud nástroj nebude pevně upnut. V případě měkké stopky nástroj je případně nutné po krátké době vrtání nástroj dotáhnout.

6.7 Zapnutí, vypnutí stroje, nastavení otáčecí

Pro zapnutí stroje stiskněte tlačítkový spínač (8). Otáčky lze měnit stisknutím spínače.

6.8 Sklíčidlo s rychlovýměnným systémem Quick (u BS 18 Quick, BS 14.4 Quick)

Vyjmutí: viz strana 2, obr. A. Aretační objímku posuňte dopředu (a) a vrtací sklíčidlo stáhněte dopředu (b).

Nasazení: Aretační kroužek posuňte dopředu a vrtací sklíčidlo nasadte až na doraz na vrtací vřeteno.

6.9 Sklíčidlo (u BS 14.4, BS 18, SB 18)

Viz strana 2, obr. B.

Vyšroubujte pojistný šroub. Pozor, levý závit!

Sklíčidlo uvolněte slabým úderem gumovou palicí do nasazeného šestihranného klíče a odšroubujte ho.

Našroubování se provádí analogicky v opačném pořadí

7. Příslušenství

Používejte pouze originální akumulátorové články a příslušenství Metabo nebo CAS (Cordless Alliance System).

Viz. strana 4.

Používejte pouze příslušenství, které splňuje požadavky a parametry uvedené v tomto návodu k obsluze.

- A Rychloupínací vrtací sklíčidlo.
- B Akumulátory s různými kapacitami. Kupte pouze akumulátory s vhodným napětím pro Vaše elektrické ruční nářadí.
- C Úhlový šroubovací nástavec
- D Nabíječka
- E Držák bitů s rychlovýměnným systémem Quick
- F Kazeta na bity

Kompletní nabídku příslušenství najdete na www.metabo.com nebo v katalogu.

8. Opravy

 Opravy elektrického nářadí smí provádět pouze kvalifikovaný elektrikář!

S elektronářadím Metabo vyžadujícím opravu je prosím obraťte na vaše zastoupení Metabo. Adresy viz. www.metabo.cz.

Seznamy náhradních dílů si můžete stáhnout na adrese www.metabo.cz.

9. Ochrana životního prostředí

Řiďte se národními předpisy k ekologické likvidaci a recyklaci vysloužilého nářadí, obalů a příslušenství.

Akumulátory se nesmí vyhazovat do komunálního odpadu! Vadné akumulátory nebo akumulátory po konci jejich životnosti vraťte prodejci Metabo!

Akumulátory nevyhazujte do vody.

 Chraňte životní prostředí a elektrické ruční nářadí a akumulátory nevyhazujte do komunálního odpadu. Dodržujte národní předpisy týkající se separovaného sběru a recyklace vysloužilých strojů, obalů a příslušenství.

Před likvidací akumulátor v elektrickém ručním nářadí úplně vybijte. Kontakty zajistíte proti zkratu (např. izolováním lepicí páskou).

10. Technické údaje

Vysvětlivky k údajům na straně 3.

Změny na základě technického pokroku vyhrazeny.

- U = napětí akumulátoru
- n = volnoběžné otáčky

Utahovací moment při šroubování:

- M_A = měkké šroubování (dřevo)
- M_B = tvrdé šroubování (kov)
- M_C = utahovací moment nastavitelný (s

omezením krouticího momentu)

Max. průměr vrtáku

$D_{1\max}$ = pro ocel

$D_{2\max}$ = pro měkké dřevo

$D_{3\max}$ = pro zdivo

s = max. frekvence příklepu

m = hmotnost (včetně akumulátoru)

G = závit vřetene

Naměřené hodnoty dle EN 60745.

== Stejnoseměrný proud.

U uvedených technických údajů je nutno počítat s odpovídajícími tolerancemi (dle příslušných platných norem).



Emisní hodnoty

Tyto hodnoty umožňují odhadnout emise elektronářadí a porovnat různá elektronářadí. V závislosti na podmínkách použití, stavu elektronářadí nebo použitých nástrojích může být skutečné zatížení vyšší nebo nižší. Při odhadování zohledněte přestávky v práci a fáze nižšího zatížení. Na základě náležitě přizpůsobených odhadnutých hodnot stanovte ochranná opatření pro uživatele, např. organizační opatření.

Celková hodnota vibrací (součet vektorů ve třech směrech) zjištěná podle EN 60745:

$a_{h, ID}$ = emisní hodnota vibrací
(Příklepové vrtání do betonu)

$a_{h, D}$ = emisní hodnota vibrací
(vrtání do kovu)

$a_{h, S}$ = hodnota emise vibrací (šroubování bez příklepu)

$K_{h, \dots}$ = nejistota (vibrace)

Typická hladina hluku A:

L_{pA} = hladina akustického tlaku

L_{WA} = hladina akustického výkonu

K_{pA}, K_{WA} = nejistota (hladina hluku)

Při práci může hladina hluku překročit).



Používejte ochranu sluchu!

Algupärane kasutusjuhend

1. Vastavusdeklaratsioon

Me teatame ainuvastutavalt: need akutrellid ja -lööktrellid, tuvastatavad tüübi ja seerianumbri kaudu *1), vastavad kõikidele suuniste *2) ja standardite *3) asjakohastele sätetele. Tehnilised dokumendid *4) - vt lk 3.

2. Sihtotstarbeline kasutus

Trellid ja lööktrellid on sobilikud metalli, puidu, plastiku ja sarnaste materjalide puurimiseks ilma lõögita ning samuti kruvimiseks ja keermestamiseks.

Lööktrellid on lisaks sobilikud veel löökpuurimiseks müüritistes, tellistes ja kivides.

Väärast kasutusest tingitud kahjude eest vastutab ainult kasutaja.

Järgida tuleb üldtunnustatud tööohutuseeskirju ja kaasasolevaid ohutusjuhiseid.

3. Üldised ohutusjuhised



Pöörake tähelepanu selle sümboliga tähistatud tekstikohtadele iseenda oma elektritööriista kaitseks!



HOIATUS – Lugege vigastusohu vähendamiseks kasutusjuhendit.



HOIATUS Lugege kõiki ohutusjuhiseid ja suuniseid. *Ohutusjuhiste ja suuniste mittejärgimine võivad põhjustada elektrilöögi, tulekahju ja/või raskeid vigastusi.*

Säilitage kõiki ohutusjuhiseid ja suuniseid tulevaseks kasutuseks.

Andke oma elektritööriist edasi vaid koos nende dokumentidega.

4. Spetsiaalsed ohutusjuhised

Kandke lööktrelle (SB tähistusega masinaid...) kasutades kuulmiskaitsevahendeid. Tekkiv müra võib põhjustada kuulmiskadu.

Hoidke seadet tööde puhul, mille käigus kasutatav tööriist peidetud elektrijuhtmeid tabada võib, isoleeritud käepidemetest. Kokkupuude pingetjuhtiva juhtmega võib ka seadme metallosi pingestada ning põhjustada elektrilöögi.

Veenduge, et kohas, kus töid teostatakse, ei asuks **elektri-, vee- ega gaasijuhtmeid** (nt metallidetektoril abil).



Vigastest liitiumioonakudest võib välja voolata kergelt happelist, tuleohtlikku vedelikku!



Kui akuvedelikku välja voolab ning see nahaga kokku puutub, siis loputage see koheselt ohtra veega maha. Kui akuvedelik

teie silmadesse satub, siis loputage neid puhta veega ning pöörduge viivitamatult arsti poole!



Kaitske akusid niiskuse eest!

Ärge kasutage vigaseid ega deformeerunud akusid!



Ärge laske akudel tulega kokku puutuda!

Ärge avage akusid!

Ärge puudutage akukontakte ega ajage neid lühisesse!

Eemaldage vigase masina korral aku masinast.

Eemaldage enne igasugust seadistust või hooldust aku masinast.

Veenduge, et masin oleks aku sisestamisel välja lülitatud.

Ärge haarake pöörlevast tööriistast kinni!

Eemaldage pinde ja muud prahti vaid seisva masina korral.

Kindlustage toorik paigaltnihkumise või kaasapöörlemise vastu (nt pitskruidedega kinnitamise teel).

LED-tuli (10): ärge vaadake LED-kiirgust otse optiliste instrumendidega.

Tolmuga kokkupuute vähendamine:



Osalesed, mis selle masinaga töötamisel tekivad, võivad sisaldada aineid, mis võivad tekitada vähki, allergilisi reaktsioone, hingamisteede haigusi, sünnidefekte või muid reproduktiivkahjustusi. Mõned näited nendest ainetest on: plii (pliiisaldusega värvide puhul), mineraalne tolm (müürikividest, betoonist vms), puidutöötlemise ained (kromaad, puidukaitsevahendid), mõningaid puidulliguid (tamme või pöogi tolm), metallid, asbest.

Risk sõltub sellest, kui kaua kasutaja või läheduses viibivad isikud kahjuliku tolmuaga kokku puutuvad. Ärge laske tolmuosakestel kehasse siseneda.

Selleks, et kokkupuudet nende ainetega vähendada: hoolitsege töökoha hea õhutuse eest ning kandke sobilikku kaitsevarustust, nt respiraatoreid, mis on võimelised mikroskoopiliselt väikesteid osakesi filtreerima.

Järgige oma materjali, töötajate, rakendusviisi ja -koha jaoks kehtivaid juhiseid (nt tööohutusnõudeid, utiliseerimisnõudeid).

Püüdke tekkivad osakesed tekkimiskohas kinni, vältige nende ladestumist ümbritsevas keskkonnas.

Kasutage spetsiaalsete tööde jaoks sobilikke tarvikuid. Seeläbi satub vähem osakesi kontrollimatult keskkonda.

Kasutage sobilikku tolmuärastussüsteemi.

Vähendage tolmuaga kokkupuudet järgnevatel viisidel:

- ärge suunake väljuvaid osakesi ning masina väljutusõhku enese või läheduses asuvate inimeste või ladestunud tolmu suunas,
- kasutage tolmuimemissüsteemi ja/või õhupuhastit,
- õhutage töökohta hästi ja hoidke tolmuimejaga puhtana. Pühkimine või puhumine keerutab tolmu üles.
- Puhastage kaitseriietust tolmuimemise või pesemise teel. Ärge kasutage puhastamiseks puhurit, klappimist ega harjamist.

Liitumioonakude transport:

Liitumioonakude tarnimine allub ohtlike kaupade regulatsioonile (UN 3480 ja UN 3481). Tehke liitumioonakude tarnimisel selgeks hetkel kehtivad eeskirjad. Küsige vajadusel teavet oma transpordiettevõttest. Sertifitseeritud pakendid on Metabo poolt saadaval.

Tarnige akusid vaid siis, kui korpus on kahjustamata ning vedeliku välja ei leki. Tarnimiseks eemaldage aku masinast. Kindlustage kontaktid lühiste vastu (nt isoleerige teibiga).

5. Ülevaade

Vaata lk 2.

- 1 Puuripadrn / puuripadrni hüls*
- 2 Reguleerimishülss (pöördemomendi piiraja, maksimaalne pöördemoment)
- 3 Reguleerimishülss (krumimine, puurimine, löökpuurimine) *
- 4 Reguleerimishülss (pöördemomendi piiraja) *
- 5 Liuglüli (1/2 käik)
- 6 Vöökonks
- 7 Pöörlemissuuna muutmise lüliti (pöörlemissuuna reguleerimine, transpordikindlustus)
- 8 Päästiklüli
- 9 Käepide
- 10 LED-tuli
- 11 Aku vabastamine
- 12 Aku *
- 13 Mahtvuse ja signaali näidik *
- 14 Mahtvuse näidiku nupp *

* sõltuvalt varustusest

6. Kasutamine

6.1 Masina mitmfunktsiooniline jälgimissüsteem

 Kui masin lülitub iseseisvalt välja, siis on elektroonika aktiveerinud enesekaitserežiimi. Kostub hoiatussignaal (pidev piiksumine). See lülitub max 30 sekundi järel või pärast päästiklüli (8) vabastamist välja.

 Hoolimata nendest kaitsefunktsioonidest võib teatud kasutuse korral tekkida ülekoormus ning selle tulemusena masina kahjustus.

Põhjused ja lahendused:

1. **Aku on pea-aegu tühi** (elektroonika kaitseb akut täielikust tühjakslaadimisest tulenevate kahjude eest).
Kui märgutuli (13) vilgub, on aku peaaegu tühi. Vajutage nuppu (14) ja kontrollige märgutulede (13) järgi laadimistaset. Kui aku on pea-aegu tühi, tuleb see uuesti täis laadida!
2. **Masina pikalt kestev ülekoormus põhjustab temperatuurist tingitud väljalülituse.**
Laske masinal või akul maha jahtuda.
Märkus: masin jahtub kiiremini maha, kui sellel lastakse tühikäigul töötada.
3. **Liiga kõrge voolutugevuse korral** (nagu see esineb nt kauem kestva blokeeringu korral) lülitub masin välja.
Lülitage masin päästiklülitist (8) välja. Seejärel töötage tavapärastel viisil edasi. Vältige täiendavaid blokeeringuid.

6.2 Aku

Laadige aku enne kasutust täis.

Laadige aku jõudluse vähenemise korral uuesti täis.

Optimaalne hoiustamistemperatuur jääb vahemikku 10°C ja 30°C.

Mahtvuse ja signaali näidikuga (13) liitumioonakude puhul (sõltuvalt varustusest):

- Vajutage nuppu (14) ja märgutuled näitavad laadimistaset.
- Kui märgutuli vilgub, on aku peaaegu tühi ja seda tuleb laadida.

Aku väljavõtmine, sisestamine

Väljavõtmine: Vajutage aku lukustuse avamise nuppu (11) ja tõmmake aku (12) ettepoole välja.

Sisestamine: lükake aku (12) kuni fikseerumiseni sisse.

6.3 Pöörlemissuuna, transpordikaitse (siselülitustõkke) reguleerimine

 Käitage pöörlemissuuna ümberlülitit (7) ainult siis, kui mootor on seisatud!

Kasutage pöörlemissuuna muutmise lüliti (pöörlemissuuna seadistamine, transpordikaitse) (7).

Vaata lk 2:

R = paremale pöörlemine seadistatud

L = vasakule pöörlemine seadistatud

0 = keskasend: transpordikaitse (siselülituskaitse) seadistatud

6.4 Käigu valimine

1

1. käik (madal pöörete arv, eriti kõrge pöördemoment, eelistatud krumimiseks)

2

2. käik (kõrge pöörete arv, eelistatud puurimiseks)

6.5 Pöördemomendi piiraja, kruvimise, puurimise, löökpuurimise seadistamine Masinad tähistusega BS...:

1...20 = **pöördemomendi** (pöördemomendi piirajaga) reguleerimine hülsi (2) keeramise läbi - ka vahepealsed asendid on võimalikud.

 = **puurimise** reguleerimine hülsi (2) keeramise teel (max pöördemoment, ilma pöördemomendi piirajata) Mootori ülekoormuse vältimiseks ärge blokeerige spindleid.

Masinad tähistusega SB...:

 = **kruvimise** reguleerimine hülsi (3) keeramise teel

JA

pöördemomendi (pöördemomendi piirajaga) reguleerimine hülsi (4) keeramise läbi - ka vahepealsed asendid on võimalikud.

 = **puurimise** reguleerimine hülsi (3) keeramise teel (max pöördemoment, ilma pöördemomendi piirajata) Mootori ülekoormuse vältimiseks ärge blokeerige spindleid.

 = **löökpuurimise** reguleerimine hülsi (3) keeramise teel (max pöördemoment, ilma pöördemomendi piirajata) Mootori ülekoormuse vältimiseks ärge blokeerige spindleid.

6.6 Kasutatavate tööriistade vahetamine

Puuripadrundi avamine:

Keerake puuripadrunit (1) päripäeva.

Kasutatava tööriista pinguldamine:

Avage puuripadrun ning sisestage tööriist võimalikult sügavale. Keerake puuripadrunit (1) vastupäeva, kuni tööriist on tugevalt pinguldatud. Pehme tööriistavõlli korral tuleb lühikese puurimisaja möödudes jälle uuesti pinguldada.

6.7 Elekritööriista sisse-, väljalülitamine, pöörete arvu reguleerimine

Vajutage masina sisselülitamiseks päästiklülitit (8). Pöörete arvu saab muuta päästiklülitil vajutamise teel.

6.8 Puuripadrun kiirvahetussüsteemiga Quick (mudelid BS 18 Quick, BS 14.4 Quick)

Eemaldamine: vt lk 2, joonis A. Lükake lukustusrõngas ettepoole (a) ja eemaldage puuripadrun seda ettepoole tõmmates (b).

Paigaldamine: lükake lukustusrõngast ettepoole ning lükake puuripadrun kuni piirikuni puurimisspindlile.

6.9 Puuripadrun (mudelid BS 14.4, BS 18, SB 18)

Vt lk 2, joonis B.

Keerake kinnituskrugi välja. Tähelepanu! Vasakkeere!

Vabastage puuripadrun kummivasara kerge löögiga vastu pingutatud kuuskantvõtit ja keerake padrun lahti.

Kinnikruvimine toimub vastupidises järjekorras.

7. Tarvikud

Kasutage ainult Metabo või CAS-i (Cordless Alliance System'i) originaalalaksid ja -tarvikuid.

Vaata lk 4.

Kasutage ainult tarvikuid, mis täidavad selles kasutusjuhendis ära toodud nõuetele ja spetsifikatsioonidele.

A Kiirkinnitus-puuripadrun.

B Erineva mahtuvusega akud. Ostke ainult akusid, mis töötavad teie elektritööriista jaoks sobiva pingega.

C Nurgaotsik

D Laadija

E Otsikuhoidja kiirvahetussüsteemiga Quick

F Otsikukarp

Tarvikute täisprogrammi leiate aadressil www.metabo.com või kataloogist.

8. Remont



Elektritööriista tohivad teostada vaid kvalifitseeritud elektrikud!

Remonti vajavate Metabo elektritööriistadega pöörduge palun oma Metabo esindusse. Aadressid leiate lehelt www.metabo.com.

Varuosade nimekirja saate alla laadida lehelt www.metabo.com.

9. Keskkonnakaitse

Järgige riiklikke eeskirju vanade masinate, pakendite ja tarvikute keskkonnasäästlikuks kasutusest kõrvaldamiseks ja ümbertöötlemiseks.

Akusid ei tohi koos olmeprügiga utiliseerida! Andke vigased või ära tarbitud akud Metabo edasimüüjale tagasi!

Ärge visake akusid vette.



Kaitske keskkonda ja ärge visake elektritööriista ja akusid olmeprügisse. Järgige riiklikke eeskirju vanade masinate, pakendite ja tarvikute sorteerimiseks ja ümbertöötlemiseks.

Enne kasutusest kõrvaldamist laadige aku elektritööriistas tühjaks. Kindlustage kontaktid lühiste vastu (nt isoleerige teibiga).

10. Tehnilised andmed

Selgitusi andmete kohta leiate leheküljelt 3.

Säilitame õiguse teostada muudatusi tehnilise progressi hüvanguks.

U = aku pinge

n = pöörete arv tühikäigul

Pinguldusmoment krüvimisel:

- M_A = pehme puurimine (puit)
 M_B = kõva puurimine (metall)
 M_C = reguleeritav pingutusmoment
 (pöördemomendi piirajaga)

Max puuri läbimõõt:

- $D_{1\max}$ = terases
 $D_{2\max}$ = pehmes puidus
 $D_{3\max}$ = müüritistes

- s = max löögiarv
 m = kaal (koos akuga)
 G = spindli keerrestik

Mõõtmistulemused tuletatud vastavalt standardile EN 60745.

== Alalisvool

Ära toodud tehnilised andmed alluvad tolerantsidele (vastavalt kehtivatele standarditele).



Emissiooniväärtused

Need väärtused võimaldavad elektritööriista emissioonide hindamist ja erinevate elektritööriistade võrdlemist. Olenevalt kasutustingimustest, elektritööriista(de) seisukorrast võib tegelik koormus olla suurem või väiksem. Arvestage hindamisel tööpauze ja väikese koormusega faase. Määrake vastavalt kohaldatud hinnanguliste väärtuste põhjal kindlaks kasutaja kaitsemeetmed, nt organisatoorsed meetmed.

Vibratsioonide koguväärtus (kolme suuna vektorsumma) kindlaks määratud vastavalt direktiivile EN 60745:

- $a_{h, ID}$ = vibratsiooniheitme väärtus
 (löökpuurimine betoonis)
 $a_{h, D}$ = vibratsiooniheitme väärtus
 (puurimine metallis)
 $a_{h, S}$ = vibratsiooni emissiooniväärtus (krüvi-
 mine ilma löögita)
 $K_{h, \dots}$ = määramatus (vibratsioon)

Tüüpilised A-filtriiga korriqeeritud helitasemed:

- L_{pA} = helirõhutase
 L_{WA} = helivõimsuse tase
 K_{pA}, K_{WA} = määramatus (helirõhutase)

Töötamise ajal võib müratase olla suurem.



Kandke kuulmiskaitsevahendeid!

Originali instrukcija

1. Atitikties deklaracija

Mes, būdami visiškai atsakingi, šiuo dokumentu patvirtiname, kad šie belaidžiai gręžtuvai / suktuvai ir smūginiai gręžtuvai, turintys priskirtą tipą ir serijos numerį *1), atitinka visų susijusių direktyvų *2) ir standartų *3) reikalavimus. Techniniai *4) dokumentai – žr. 3 psl.

2. Naudojimo paskirtis

Gręžtuvai ir smūginiai gręžtuvai yra tinkami gręžti metalą, medį, plastiką ir panašias medžiagas bei sukurti varžtus ir sriegiuoti.

Smūginiais gręžtuvais taip pat galima gręžti mūrą ir akmenį.

Už dėl netinkamo naudojimo padarytą žalą atsako naudotojas.

Būtina atsižvelgti į apsaugos nuo nelaimingų atsitikimų reikalavimus ir pridėtą saugos informaciją.

3. Bendrieji saugos nurodymai



Dėl savo pačių saugumo ir dėl elektrinio prietaiso apsaugos, atkreipkite dėmesį į visas teksto vietas, pažymėtas šiuo simboliu!



ISPĖJIMAS. Susižalojimo rizika sumažėja, perskaičius naudojimo instrukciją.



ISPĖJIMAS. Atidžiai perskaitykite visus įspėjimus ir nurodymus. *Nesilaikydami įspėjimų ir nurodymų, galite būti nutrenkti elektros šoko, gali kilti gaisras ir (arba) galite sunkiai susižaloti.*

Saugos nurodymų ir informacijos neišmeskite, nes jos gali prireikti ateityje.

Savo elektrinį įrankį perleiskite tik kartu su šiuo dokumentu.

4. Specialieji saugos nurodymai

Naudodami smūginius gręžtuvus (pažymėtus SB užrašu), naudokite ausų apsaugas.

Triukšmas gali pažeisti klausą.

Jei darbo metu kyla pavojus pažeisti paslėptus laidus, įrankį laikykite už izoliuotos rankenos.

Pažeidus elektros laidus, jais tekanti srovė gali pereiti į atviras metalines įrankio dalis ir nutrenkti operatorių.

[sitikinkite, kad darbo vietoje nėra trukdančių maitinimo kabelių, dujų ar vandens vamzdžių (pvz., naudodami metalo iešklį)].



Iš pažeisto ličio jonų akumulatoriaus gali ištėkėti nedidelis kiekis rūgštinio degaus skysčio.



Baterijos skysčiui išbėgus ir patekus ant odos, ją nedelsdami nuplaukite dideliu kiekiu vandens. Akumulatoriaus skysčiui išbėgus ir patekus į akis, nedelsdami jas išplaukite vandeniu ir kreipkitės į gydytoją.



Akumuliatorių saugokite nuo vandens ir drėgmės!

Nenaudokite sugedusių arba pažeistų akumuliatorių!



Akumulatoriaus nelaikykite greta liepsnos!

Akumulatoriaus neatidarykite.

Nelieskite akumulatoriaus kontaktų ir nesukelkite trumpojo jungimo!

Jei prietaisas apgadintas, iš jo išimkite akumuliatorių.

Prieš atlikdami kokius nors pakeitimus ar remonto darbus, akumuliatorių iš prietaiso išimkite.

Prieš akumuliatorių įdėdami patikrinkite, ar įrankis išjungtas.

Nekiškite rankų prie besisukančio įrankio!

Skiedras ir panašias medžiagas šalinkite tik tada, kai prietaisas yra išjungtas.

Ruošinį pritvirtinkite, kad jis nenuslystų ir nepasisuktų (pvz., prisukamais spaustuvais).

Diodinės lemputės (10): diodinių lempučių skleidžiamos šviesos tiesiogiai optiniais prietaisais nestebėkite.

Dulklių poveikio mažinimas



Kai kurios šiuo elektrinių įrankių sukeltos dalelės savo sudėtyje gali turėti medžiagų, kurios sukelia vėžį, alergines reakcijas, kvėpavimo takų susirgimus, apsigimimus ir kitus negalavimus. Kai kurie tokių medžiagų pavyzdžiai yra švinas (iš švino pagrindu pagamintų dažų), kristalinio silicio dioksidas (iš plytų cemento ir kt.), medienos apdirbimo priedai (chromas, medienos konservantai), kai kurių rūšių medis (pvz., ažuolo arba buko dulkės), metalai ir asbestas.

Šių medžiagų poveikio dydis priklauso nuo poveikio žmogui trukmės.

Neleiskite dalelėms patekti į organizmą.

Siekdami sumažinti šių medžiagų poveikį, dirbkite gerai vėdinamoje vietoje ir naudodami atitinkamas apsaugines priemones, pavyzdžiui, nuo dulkių saugančias kaukes, sulaukančias mikroskopinio dydžio daleles.

Laikykites apdirbamoms medžiagoms, personalui, darbams ir darbo vietai taikomų reikalavimų (pvz., darbuotojų sveikatos ir saugos bei šalinimo reikalavimų).

Susidariusias daleles surinkite jų susidarymo vietoje ir neleiskite joms kauptis ant aplinkui esančių paviršių.

Specialius darbus atlikite naudodami tinkamus priedus. Taip į aplinką pateks mažiau dalelių.

Naudokite tinkamas ištraukimo priemones.

Taikydami toliau aprašytas priemones, sumažinkite dulkių poveikį.

- Sklindančių dalelių srauto ir išmetamo oro nenukreipkite į save, greta esančius asmenis ar dulkių sankaupas.
- Naudokite ištraukimo įrenginį ir (arba) oro valytuvus.
- Pasirūpinkite tinkamu darbo vietos vėdinimu ir švara. Tam naudokite dulkių siurbį. Dulkių sankaupas sušluokite arba nupūskite.
- Nusiurbkite arba išskalbkite apsauginius drabužius. Nepūskite, nedaužykite ir nevalykite šepetėlių.

Ličio jonų akumuliatorių transportavimas

Ličio jonų akumulatoriai turi būti gabenami pagal taikomus pavojingų prekių gabenimo standartus (UN 3480 ir UN 3481). Gabendami ličio jonų akumuliatorių patikrinkite, kokios specifikacijos yra taikomos. Jei reikia, pasikonsultuokite su savo vežėju. Jei reikia, pasikonsultuokite su savo vežėju. Sertifikuotą pakuotę galima įsigyti iš „Metabo“.

Akumuliatorių siųskite tik tuo atveju, jei jo korpusas nepažeistas ir neteka skystis. Prieš siųsdami, akumuliatorių iš prietaiso išimkite. Kontaktus saugokite nuo trumpojo jungimo (pvz., apsaugodami lipnia juosta).

5. Apžvalga

Žr. 2 psl.

- 1 Gražto griebtuvas / gražto griebtuvo įvorė*
- 2 Reguliavimo įvorė (sukimo momento kontrolė, didžiausias sukimo momentas) *
- 3 Reguliavimo įvorė (varžtams sukti, gręžti, smūginiam gręžimui) *
- 4 Reguliavimo įvorė (sukimo momento apribojimas) *
- 5 Slankusis jungiklis (1-a / 2-a pavara)
- 6 Diržo kablys
- 7 Sukimosi krypties pasirinkimo jungiklis (nustatoma sukimosi kryptis, apsauginis transportavimo įtaisas)
- 8 Jungiklis
- 9 Rankena
- 10 LED lemputė
- 11 Akumulatoriaus išėmimo mygtukas
- 12 Akumulatorius *
- 13 Talpos ir signalinis indikatorius *
- 14 Talpos indikatoriaus mygtukas *

* priklauso nuo modelio

6. Naudojimas

6.1 Daugiafunkcė įrankio stebėjimo sistema

 Prietaisui automatiškai išsijungus, elektroninė jo sistema įjungia automatinės apsaugos režimą. Pasigirsta įspėjamasis signalas (nenutrūkstamas pypsėjimas). Pypsėjimas nustoja

skambėjęs daugiausiai po 30 sekundžių arba atleidus jungiklį (8).

 Net ir išsijungus šiai apsaugos funkcijai, perkrovos tikimybė ir prietaiso pažeidimo pavojus išlieka.

Priežastys ir šalinimo būdai

1. Akumulatorius beveik išsekvotas

(elektroninė sistema akumulatoriu neleidžia visiškai išsikrauti ir padaryti nepataisomos žalos).

Jei mirksi LED lemputė (13), akumulatorius yra beveik išsekvotas. Jei reikia, paspauskite mygtuką (14) ir patikrinkite pagal LED lemputės (13) įkrovos būseną. Jei akumulatorius yra beveik išsekvotas, jį reikia įkrauti.

2. Esant ilgai nuolatinei prietaiso perkrovai, įsijungs į temperatūrą reaguojantis išjungiklis.

Leiskite prietaisui arba akumulatoriui atvėsti.

Pastaba. Prietaisas greičiau atvės, jei leisite jam veikti tuščiaja eiga.

3. Jei srovė yra pernelyg aukšta (jei prietaisas ilgą laiką nuolat užsikerta), prietaisas išsijungia.

Prietaisą išjunkite jungikliu (8). Darbus tęskite įprastai. Saugokite, kad prietaisas neįstrigtų.

6.2 Akumulatorius

Prieš naudodami, akumuliatorių įkraukite.

Jei galia ima mažėti, akumuliatorių vėl įkraukite.

Tinkamiausia laikymo temperatūra yra 10–30 °C.

Ličio jonų akumuliatoriams, turintiems talpos ir signalinį indikatorius (13) (priklauso nuo modelio):

- Paspauskite mygtuką (14) ir įkrovos būseną bus parodyta LED lemputėmis.
- Jei LED lemputė mirksi, akumulatorius yra beveik tuščias ir jį reikia įkrauti.

Akumulatoriaus išėmimas, įdėjimas

Išėmimas: paspauskite akumulatoriaus atrakinimo mygtuką (11) ir ištraukite akumuliatorių (12) į priekį.

Įdėjimas: akumuliatorių (12) įstatykite, kol pasigirs spragtelėjimas.

6.3 Sukimosi krypties, apsauginio transportavimo įtaiso (įjungimo spynos) reguliavimas

 Sukimosi krypties pasirinkimo jungiklį (7) įjunkite, tik kai variklis išjungtas!

Įjunkite sukimosi krypties pasirinkimo jungiklį (sukimosi krypties nustatymas, apsauginis transportavimo įtaisas) (7).

Žr. 2 puslapį.

R = nustatytas laikrodžio rodyklės kryptimi

L = nustatymas prieš laikrodžio rodyklę

0 = padėtis per vidurį: apsauginis transportavimo įtaiso (fiksatoriaus) nustatymas

It LIETUVIŠKAI

6.4 Pavaros pasirinkimas

1

1. pavara (nedidelis greitis, iš dalies didelis sukimo momentas, rekomenduojama varžtų sukimui)

2

2. pavara (didelis greitis, rekomenduojama gręžimui)

6.5 Sukimosi momento apribojimų, sukimo, gręžimo ir smūginio gręžimo parametrų nustatymas

Prietaisai, pažymėti BS...

1...20 = **sukimosi momentą** (su apribojimu) nustatykite sukdami įvorę (2) – taip pat galima nustatyti tarpinę padėtį.

 = **gręžimo** parametru nustatykite pasukę įvorę (2) (didžiausias sukimo momentas be apribojimų). Kad variklio neperkrautumėte, saugokite, kad neužstrigtų suklys.

Prietaisai, pažymėti SB...

 = **sukimo** parametrus nustatykite pasukę įvorę (3). IR

sukimosi momentą (su apribojimu) nustatykite sukdami įvorę (4) – taip pat galima nustatyti tarpinę padėtį.

 = **gręžimo** parametru nustatykite pasukę įvorę (3) (didžiausias sukimo momentas be apribojimų).

Kad variklio neperkrautumėte, saugokite, kad neužstrigtų suklys.

 = **smūginio gręžimo** parametru nustatykite pasukę įvorę (3) (didžiausias sukimo momentas be apribojimų).

Kad variklio neperkrautumėte, saugokite, kad neužstrigtų suklys.

6.6 Priedo keitimas:

grąžo griebtuvo atidarymas

Laikrodžio rodyklės kryptimi pasukite grąžo griebtuvo įvorę (1).

Įrankio suspaudimas:

atidarykite grąžo griebtuvą ir iki pat galo įstumkite įrankį. Laikrodžio rodyklės kryptimi pasukite grąžo griebtuvo įvorę (1), kad įrankis būtų prispaustas. Jei įrankio kotas yra minkštas, panaudojus įrankį kotą gali reikėti vėl pritvirtinti.

6.7 Elektrinio prietaiso įjungimas / išjungimas, greičio nustatymas

Norėdami įrankį įjungti, paspauskite jungiklį (8). Greitį galima keisti jungikliu.

6.8 Grąžo griebtuvas su greito pakeitimo sistema „Quick“ (BS 18 „Quick“, BS 14.4 „Quick“)

Nuėmimas: žr. 2 puslapyje esantį A pav. Blokavimo žiedą pastumkite į priekį (a), pakelkite ir ištraukite griebtuvą (b).

Įdėjimas: fiksavimo žiedą pastumkite į priekį ir stumkite griebtuvą sukliu iki pat stabdiklio.

6.9 Grąžo griebtuvas (BS 14.4, BS 18, SB 18)

Žr. B paveikslą, 2 puslapyje.

Išskukite fiksavimo varžtą. Dėmesio kairinis sriegis!

Švelniai stuktelėdami guminiu kūju į šešiakampį raktą, atlaisvinkite grąžo griebtuvą ir jį išskukite.

Griebtuvas įsukamas atvirkštine tvarka

7. Priedai

Naudokite tik originalias Metabo arba CAS (Cordless Alliance System) sudėtines baterijas ir jų priedus.

Žr. 4 puslapį.

Naudokite tik tokius priedus, kurie atitinka šiose instrukcijose pateiktus reikalavimus ir specifikacijas.

A Greito užveržimo grąžo griebtuvas.

B Skirtingos talpos akumulatoriai. Pirkite tik tokį akumuliatorių, kurio įtampa tinka jūsų elektros įrankiui.

C Kampinis suktuvo priedas.

D Akumulatoriaus įkroviklis

E Grąžo laikiklis su greito pakeitimo sistema

F Grąžtų dėžė

Visą priedų sąrašą rasite adresu www.metabo.com arba kataloge.

8. Remontas



Elektrinių įrankių remontą gali atlikti TIK kvalifikuotas elektrikas!

Jei turite „Metabo“ įrankių, kuriuos reikia remontuoti, susisiekite su „Metabo“ aptarnavimo centru. Adresus rasite internetiniame puslapyje www.metabo.com.

Atsarginių dalių sąrašus galite atsisiųsti iš www.metabo.com.

9. Aplinkos apsauga

Atsižvelkite į taikomus šalinimo ir nebenaudojamų įrankių, pakuočių bei priedų perdirbimo reikalavimus.

Baterijų negalima šalinti su buitinėmis atliekomis. Sugedusias ar panaudotas baterijas grąžinkite „Metabo“ atstovui.

Akumuliatorių nemeskite į vandens telkinius.

 Saugokite aplinką ir elektrinių įrankių bei akumuliatorių nemeskite kartu su buitinėmis atliekomis. Atsižvelkite į nacionalinius teisės aktus dėl atskiro nebenaudojamų prietaisų, pakuočių bei priedų surinkimo ir rūšiavimo.

Prieš akumulatorius išmesdami, juo įrankyje iškraukite. Kontaktus saugokite nuo trumpojo jungimo (pvz., apsaugodami lipnia juosta).

10. Techninės specifikacijos

Specifikacijų paaiškinimai pateikiami 3 puslapyje.

Tobulėjant technologijoms, prietaiso dalys ar specifikacijos gali keistis.

U = akumulatoriaus įtampa
n = greitis be apkrovos

Varžtų sukimo momentas:

M_A = varžtų sukimas į minkštą medžiagą (medį)
 M_B = varžtų sukimas į kietą medžiagą (metalą)
 M_C = Reguliuojamas sukimo momentas (su sukimo momento apribojimu)

Didžiausias grąžto skersmuo:

$D_{1\max}$ = pliene
 $D_{2\max}$ = minkštoje medienoje
 $D_{3\max}$ = betone

s = didžiausias smūgių dažnis
m = svoris (su akumulatoriumi)
G = suklio sriegis

Reikšmės apskaičiuotos pagal EN 60745.

== Nuolatinė srovė

Nurodytos techninės specifikacijos gali keistis (remiantis susijusiais standartais).



Taršos reikšmės

Naudodami šias reikšmes galite įvertinti elektrinio įrankio taršą ir palyginti su kitų įrankių tarša. Tikrosios reikšmės gali būti didesnės arba mažesnės, priklausomai nuo konkrečios naudojimo situacijos ir įrankio būklės. Vertindami reikšmes taip pat įvertinkite pertraukas ir nenaudojimo laikotarpius. Remdamiesi apskaičiuotomis taršos reikšmėmis, nustatykite reikiamas apsaugos priemones ir organizacinius etapus.

Bendra vibracijos reikšmė (trių krypčių vektorių suma) nustatyta pagal EN 60745:

$a_{h, ID}$ = vibracijos intensyvumas (smūginis grėžimas į betoną)
 $a_{h, D}$ = vibracijos intensyvumas (grėžimas į metalą)
 $a_{h, S}$ = vibracijos intensyvumas (sukimas be smūgių)
 $K_{h, \dots}$ = neapibrėžtis (vibracija)

Įprasti efektinio juntamo triukšmo lygiai:

L_{pA} = garso slėgio lygis
 L_{WA} = akustinės galios lygis
 K_{pA}, K_{WA} = neapibrėžtis (garso lygis)
Dirbant gali būti viršytas triukšmo lygis.



Naudokite ausų apsaugą!

Instrukcijām oriģinālvalodā

1. Atbilstības deklarācija

Līdz ar šo mēs, uzņemoties pilnu atbildību, paziņojam, ka šīs akumulatora urbjašašinas/skrūvgrīziņi un triecienuurbjašašinas, kas ir identificētas pēc tipa un sērijas numura *1), atbilst visām direktīvu (*2) un standartu (*3) attiecīgajām prasībām. Tehniskos dokumentus *4) skatiet 3. lappusē.

2. Paredzētais pielietojums

Urbjašašinas un triecienuurbjašašinas ir piemērotas urbšanai metālā, kokā, plastmasā un līdzīgos materiālos, kā arī skrūvēšanai un vītņu iegriešanai.

Triecienuurbjašašinas ir piemērotas arī urbšanai mūrī, ķieģeļos un akmenī.

Lietotājs uzņemas pilnu atbildību par bojājumiem, kas radušies elektroinstrumenta nepareizas ekspluatācijas rezultātā.

Ir jāievēro vispārpieņemtie negadījumu novēršanas noteikumi un komplektā ar ierīci iekļautā drošības informācija.

3. Vispārējās drošības instrukcijas



Lai pasargātu sevi un elektroinstrumentu, pievērsiet uzmanību visām tekstā daļām, kas apzīmētas ar šo simbolu!



BRĪDINĀJUMS! Izlasot ekspluatācijas instrukcijas, tiek samazināts traumu gūšanas risks.



BRĪDINĀJUMS! Izlasiet visus drošības brīdinājumus un instrukcijas. *Visu drošības brīdinājumu un instrukciju neievērošanas gadījumā tiek radīts risks saņemt elektriskās strāvas triecienu, izraisīt aizdegšanos un/vai gūt nopietnas traumas.*

Saglabājiet visus drošības norādījumus un informāciju, lai to varētu izmantot turpmākai atsaucēi.

Šo elektroinstrumentu nododiet tālāk tikai kopā ar šiem dokumentiem.

4. Īpašās drošības instrukcijas

Strādājot ar triecienuurbjiem (ierīcēm ar apzīmējumu SB), lietojiet dzirdes aizsardzības līdzekļus. Ilgstoša spēcīga trokšņa ietekme var izraisīt dzirdes zudumu.

Ja veicamo darbu laikā pastāv risks ar zāģēšanas piederumu pāršķelt slēptus elektriskos vadus, satveriet elektroinstrumentu tikai aiz izolētajām satveršanas virsmām. Ja notīks saskare ar vadu, kas atrodas zem sprieguma, elektroinstrumenta neizolētās metāla daļas arī var nonākt zem sprieguma un lietotājs var saņemt elektriskās strāvas triecienu.

Pārliecinieties (piemēram, izmantojot metāla detektoru), ka vietā, kur tiks veikts darbs, izmantojot šo elektroinstrumentu, **nav elektrisko vadu un gāzes vai ūdens cauruļu.**



No bojāiem litija jonu akumulatoriem var izplūst viegli skābs, uzliesmojošs šķidrums!



Ja izplūdušais akumulatoru šķidrums nonāk saskarē ar ādu, nekavējoties noskalojiet skarto vietu ar lielu daudzumu ūdens. Ja izplūdušais akumulatoru šķidrums iekļūst acīs, izskalojiet tās ar tīru ūdeni un nekavējoties vērsieties pie ārsta.



Nelaujiet akumulatoriem nonākt saskarē ar ūdeni un mitrumu!

Nelietojiet bojātus vai deformētus akumulatorus!



Nelaujiet akumulatoriem nonākt saskarē ar uguni!

Neizjauciet akumulatorus!

Nepieskarieties akumulatoru kontaktiem un neradiet īssavienojumu!

Ja ierīce ir bojāta, atvienojiet no tās akumulatoru.

Pirms ierīces regulēšanas vai apkopes atvienojiet no ierīces akumulatoru.

Pirms akumulatora pievienošanas pārliecinieties, ka ierīce ir izslēgta.

Netuviniet rokas rotējošajam piederumam!

Atgrieziskus un tamlīdzīgus materiālus drīkst notīrīt tikai tad, kad ierīce ir izslēgta.

Nostipriniet apstrādājamo materiālu, piemēram, ar spīlēm, lai novērstu tā slīdēšanu vai pagriešanos.

LED diode (10): nelūkojieties tieši LED starojumā, izmantojot optiskos elektroinstrumentus.

Putekļu iedarbības samazināšana



Daži šī elektroinstrumenta radīto putekļu daļiņu veidi var saturēt ķīmiskas vielas, kas izraisa vēzi, alerģiskas reakcijas, elpošanas orgānu slimības, iedzimtus defektus vai citas reproduktīvās sistēmas slimības. Daži šādu vielu piemēri ir svins (svinu saturošās krāsās), minerālu putekļi (no ķieģeļiem, betona u.c.), koka apstrādei izmantotās piedevas (hromāts, antiseptiķi), dažas koku sugas (piemēram, ozola vai dižskābaržu putekļi), metāli, azbests.

Risks, ko rada šo vielu iedarbība, ir atkarīgs no tā, cik ilgi jūs vai klātesošie ir pakļauti šo vielu ietekmei.

Nepieļaujiet šo daļiņu iekļūšanu organismā.

Lai novērstu šo ķīmisko vielu kaitīgo ietekmi uz jūsu organismu: strādājiet labi vēdināmā vietā un izmantojiet apstiprinātu drošības aprīkojumu, piemēram, respiratoru, kas ir īpaši izstrādāts, lai izfiltrētu mikroskopiskas daļiņas.

Ievērojiet atbilstošās direktīvas attiecībā uz materiālu, personālu, pielietošanas veidu un darba vietu (piemēram, arodveselības un darba drošības direktīvas, utilizācijas direktīvas).

Nodrošiniet daļiņu savākšanu avota tuvumā, nepieļaujiet to nokļūšanu apkārtējā vidē.

Izmantojiet konkrētam darbam piemērotus piederumus. Šādā veidā tiek nodrošināts, ka vidē nekontrolēti nonāk mazāks daļiņu daudzums.

Izmantojiet piemērotu putekļu savākšanas ierīci.

Putekļu ietekmi palīdzēs samazināt šie pasākumi:

- nevērsiet izplūstošo daļiņu un izplūdes gaisa plūsmu pret sevi, klātesošajiem vai putekļu nosēdumiem;
- izmantojiet putekļu savākšanas ierīci un/vai gaisa attīrītājus;
- nodrošiniet labu darba vietas ventilāciju un uzturiet to tīru, izmantojot putekļu sūcēju. Slaucīšana vai pūšana liks putekļiem pacelties gaisā.
- Izsūciet aizsargapģērbu ar putekļu sūcēju vai izmazgājiet to. Netīriet apģērbu, nopūšot to ar gaisu, izdauzot vai izsukājot.

Litija jonu akumulatoru transportēšana:

Uz litija jonu akumulatoru transportēšanu attiecas likumi, kas ir saistīti ar bīstamu preču pārvadāšanu (UN 3480 un UN 3481). Uzziniet spēkā esošās specifikācijas, ja vēlaties transportēt litija jonu akumulatorus. Ja nepieciešams, sazinieties ar kravu pārvadātāju. Metabo uzņēmums piedāvā sertificētu iepakojumu.

Nosūtiet akumulatoru vienīgi tad, ja korpuss nav bojāts un no tā nenoplūst šķidrums. Pirms ierīces nosūtīšanas atvienojiet akumulatoru. Nodrošiniet kontaktu aizsardzību pret īssavienojumu (piemēram, pārklājiet tos ar izolējošu lentu).

5. Pārskats

Skat. 2. lappusi.

- 1 Urbjmašīnas spļipatrona/spļipatronas uzmava*
- 2 Iestāšanās gredzens (griezmes momenta ierobežošanas, maksimālais griezes moments)*
- 3 Iestāšanās gredzens (skrūvēšana, urbšana, triecienuurbšana) *
- 4 Iestāšanās gredzens (griezmes momenta ierobežošanas) *
- 5 Slīdslēdzis (1./2. pārnesums)
- 6 Siksnas āķis
- 7 Rotācijas selektorslēdzis (rotācijas virziena iestāšana, drošas transportēšanas iestāšana)
- 8 Palaidējslēdzis
- 9 Rokturis
- 10 LED diode
- 11 Akumulatora atvienošanas poga
- 12 Akumulators *
- 13 Jaudas un signāla indikators *
- 14 Uzlādes līmeņa indikators *

* atkarībā no modeļa

6. Lietošana

6.1 Ierīces daudzfunkcionālā uzraudzības sistēma



Ja ierīce automātiski izslēdzas, tās elektroniskā sistēma ir aktivizējusi automātisko aizsardzības režīmu. Atskan brīdinājuma signāls (nepārtraukta pīkstēšana). Pīkstēšana tiek pārtraukta pēc ne vairāk kā 30 sekundēm vai palaidējslēdža atlaišanas (8).



Neraugoties uz to, ka ierīce ir aprīkota ar šo aizsardzības funkciju, joprojām pastāv pārslodzes iespēja, izmantojot ierīci noteiktiem pielietojuma veidiem, un tā rezultātā ierīcei var rasties bojājumi.

Kļūmju cēloņi un risinājumi

1. **Akumulators ir gandrīz izlādējies** (elektronika pasargā akumulatoru no pilnīgas izlādēšanās un ar to saistītiem iespējamiem bojājumiem).
Ja mirgo viena LED (13), akumulators ir gandrīz izlādējies. Ja nepieciešams, piespiediet pogu (14) un pārbaudiet LED (13), lai redzētu uzlādes līmeni. Ja akumulators ir gandrīz izlādējies, tas ir jāuzlādē.
2. Ierīces ilgstošas pārslodzes rezultātā aktivizēsies **termiskās aizsardzības sistēma**.
Ļaujiet ierīcei un akumulatoram atdzist.
Piezīme. Ierīce atdzīs ātrāk, ja darbināsiēt to tukšgaitā.
3. Ja strāva ir **pārāk liela** (piemēram, ierīce ilgstoši nepārtraukti iekļējas), ierīce izslēdzas.
Izslēdziet ierīci, atlaižot palaidējslēdzi (8). Pēc tam turpiniet darbu normālā režīmā. Mēģiniet novērst ierīces iekļēšanos.

6.2 Akumulators

Pirms akumulatora lietošanas uzlādējiet to.

Ja samazinās veiktspēja, uzlādējiet akumulatoru.

Tā ideālā uzglabāšanas temperatūra ir diapazonā no +10 °C līdz +30 °C.

Litija jonu akumulatoru, kas aprīkoti ar jaudas un signāla indikatoru (13), gadījumā (specifisks aprīkojumam):

- piespiežot pogu (14), LED diodes atainos uzlādes līmeni;
- ja sāk mirgot tikai viena LED diode, akumulators ir gandrīz pilnībā izlādējies un ir jāuzlādē.

Akumulatora atvienošana un uzstādīšana

Atvienošana: piespiediet akumulatora atvienošanas pogu (11) un virziet akumulatoru (12) uz priekšu.

Uzstādīšana: Iebīdiēt akumulatoru (12), līdz tas nokļūst uz vietas.

IV LATVISKI

6.3 Rotācijas virziena iestatīšana, drošas transportēšanas režīma (ieslēgšanās bloķēšana) iestatīšana



Neizmantojiet rotācijas selektorslēdzi (7), līdz motors nav pilnībā apstājies!

Iestatiet rotācijas selektorslēdzi (7) nepieciešamajā pozīcijā (rotācijas virziena iestatīšana, drošas transportēšanas režīma iestatīšana).

Skat. 2. lappusi.

R = pulkstenrādītāju kustības virzienā

L = pretēji pulkstenrādītāju kustības virzienam

0 = vidus pozīcija: drošas transportēšanas iestatīšana (ieslēgšanās bloķēšana)

6.4 Ātruma izvēle

1

1. ātrums (neliels rotācijas ātrums, liels griezes moments, ieteicams skrūvēšanas darbiem)

2

2. ātrums (liels rotācijas ātrums, ieteicams urbšanas darbiem)

6.5 Griezes momenta ierobežošanas, skrūvēšanas, urbšanas, triecienurbšanas funkcijas iestatīšana

Ierīces ar apzīmējumu **BS...**

1...20 = **iestatiet griezes momenta vērtību** (izmantojot griezes momenta ierobežotāju), pagriežot gredzenu (2). Iespējams iestatīt arī starpvērtības.



= **iestatiet urbšanas funkciju**, pagriežot uznavu (2) (maks. griezes momenta vērtība, griezes momenta ierobežotājs netiek izmantots).

Lai nepārslogotu motoru, nenobloķējiet vārpstu.

Ierīces ar apzīmējumu **SB...**



= **iestatiet skrūvēšanas funkciju**, pagriežot uznavu (3), un

iestatiet griezes momenta vērtību (izmantojot griezes momenta ierobežotāju), pagriežot gredzenu (4). Iespējams iestatīt arī starpvērtības.



= **iestatiet urbšanas funkciju**, pagriežot uznavu (3) (maks. griezes momenta vērtība, griezes momenta ierobežotājs netiek izmantots).

Lai nepārslogotu motoru, nenobloķējiet vārpstu.



= **iestatiet triecienurbšanas funkciju**, pagriežot uznavu (3) (maks. griezes momenta vērtība, griezes momenta ierobežotājs netiek izmantots).

Lai nepārslogotu motoru, nenobloķējiet vārpstu.

6.6 Piederuma nomainā

Urbjmašīnas spīlpatronas atvēršana

Pagriežiet urbjmašīnas spīlpatronas gredzenu (1) pulkstenrādītāju kustības virzienā.

Piederuma iespiļēšana

Atveriet urbjmašīnas spīlpatronu un ievietojiet piederumu tik dziļi, cik vien iespējams. Griežiet urbjmašīnas spīlpatronas gredzenu (1) pretēji pulkstenrādītāju kustības virzienam, līdz piederums ir droši nostiprināts. Ja piederuma kājiņas materiāls ir salīdzinoši mīksts, pēc neilga urbšanas perioda var būt vajadzīga pievilkšana.

6.7 Elektroinstrumenta ieslēgšana/izslēgšana, griešanās ātruma iestatīšana

Lai ieslēgtu ierīci, piespiediet palaidējslēdzi (8). Ātrumu var mainīt, piespiežot palaidējslēdzi.

6.8 Urbja spīlpatrona ar ātro nomainības sistēmu (paredzēta BS 18 Quick, BS 14.4 Quick)

Atvienošana: skat. A attēlu 2. lpp. Pabīdīet uz priekšu bloķēšanas gredzenu (a) un ar kustību uz priekšu noņemiet spīlpatronu (b).

Uzstādīšana: atvīziet bloķēšanas gredzenu un virziet spīlpatronu līdz urbja vārpstas kustības ierobežotājam.

6.9 Urbjmašīnas spīlpatrona (paredzēta BS 14.4, BS 18, ŠB 18)

Skatiet B attēlu 2. lappusē.

Atskrūvējiet fiksācijas skrūvi. Uzmanību! Kreisā vītne!

Iespīlējiet spīlpatronā galatslēgu un viegli uzsitiet ar gumijas āmuru, lai padarītu brīvāku, un pēc tam atskrūvējiet.

Spīlpatronas uzstādīšanas procedūru veiciet apgrieztā secībā.

7. Piederumi

Naudokite tik originalias Metabo arba CAS (Cordless Alliance System) sudėtines baterijas ir jų priedus.

Skat. 4. lappusi.

Lietojiet tikai instrukcijas, kuri atbilst šajās lietošanas instrukcijās norādītajām prasībām un specifikācijām.

- A Ātrās fiksācijas spīlpatrona.
- B Dažādas jaudas akumulatori. Izmantojiet tikai tādas akumulatorus, kuru spriegums ir piemērots jūsu elektriskajam instrumentam.
- C Lenķa skrūvgrieža uzgalis
- D Akumulatora lādētājs
- E Uzgaļa turētājs ar ātrās nomainības sistēmu
- F Uzgaļa komplekts

Pilnīgu piederumu klāstu skatiet vietnē www.metabo.com vai katalogā.

8. Remonts



Elektroinstrumentu remontu drīkst veikt TIKAI kvalificēti elektriķi!

Ja Jūsu Metabo elektroinstrumentam nepieciešams remonts, lūdzu, sazinieties ar

Metabo apkalpošanas centru. Adreses skatiet vietnē www.metabo.com.

Rezerves daļu sarakstus varat lejupielādēt vietnē www.metabo.com.

9. Vides aizsardzība

Likvidējot un pārstrādājot nolietotas iekārtas, piederumus un iepakojuma materiālus, ievērojiet visus valsts attiecīgos spēkā esošos likumus un noteikumus.

Akumulatorus nedrīkst utilizēt kopā ar mājsaimniecības atkritumiem. Bojātus un nolietotus akumulatorus nogādājiet Metabo izplatītājam!

Neļaujiet akumulatoriem nonākt saskarē ar ūdeni!



Vides aizsardzības nolūkos neatbrīvojieties no elektroinstrumentiem vai akumulatoriem, izmetot tos kopā ar sadzīves atkritumiem.

Atsevišķi savācot un pārstrādājot nolietotas ierīces, piederumus un iepakojuma materiālus, ievērojiet visus valsts attiecīgos spēkā esošos likumus.

Pirms utilizācijas izlādējiet akumulatoru elektroinstrumentā. Nodrošiniet kontaktu aizsardzību pret īssavienojumu (piemēram, pārklājiet tos ar izolējošu lentu).

10. Tehniskās specifikācijas

3. lappusē norādīto specifikāciju paskaidrojumi.

Šī informācija var tikt mainīta tehnoloģiju attīstības rezultātā.

U = akumulatora spriegums
n = rotācijas ātrums tukšgaitā

Pievilkšanas griezes moments skrūvēšanai:

M_A = skrūvēšana mīkstos materiālos (koks)
 M_B = skrūvēšana cietos materiālos (metāls)
 M_C = regulējams griezes moments (ar griezes momenta ierobežotāju)

Maks. urbja diametrs:

$D_{1 \text{ maks.}}$ = tēraudā
 $D_{2 \text{ maks.}}$ = mīkstā koksnē
 $D_{3 \text{ maks.}}$ = mūrī

s = maks. triecienu skaits
m = svars (ar akumulatoru)
G = vārpstas vītne

Mēritās vērtības noteiktas atbilstoši EN 60745.

↔ Līdzstrāva

Norādītās tehniskās specifikācijas ir pakļautas pielaidēm (atbilstoši attiecināmajiem normatīviem).



Emisiju vērtības
Izmantojot šīs vērtības, ir iespējams novērtēt šī elektroinstrumenta emisiju daudzumu un salīdzināt šīs vērtības ar citu elektroinstrumentu radīto emisiju daudzumu. Faktiskās vērtības var būt lielākas vai mazākas atkarībā no attiecīgā pielietojuma veida un piederuma vai elektroinstrumenta stāvokļa. Prognozējot vērtības, ir jāņem vērā arī darba pārtraukumi un neregulāras izmantošanas periodi. Vadoties pēc

prognozētajām emisiju vērtībām, norādiēt lietotājam drošības profilakses pasākumus, piemēram, veicamās organizatoriskās darbības.

Vibrācijas kopējā vērtība (trīs virzienu vektoru summa), noteikta saskaņā ar EN 60745:

$a_{h, ID}$ = vibrāciju emisijas vērtība (trīscienurbšana betonā)
 $a_{h, D}$ = vibrāciju emisijas vērtība (urbšana metālā)
 $a_{h, S}$ = vibrāciju emisijas vērtība (beztrīscienas skrūvēšana)
 $K_{h, \dots}$ = kļūdas koeficients (vibrācija)

A tipa efektīvie uztvertās skaņas līmeņi:

L_{pA} = skaņas spiediena līmenis
 L_{WA} = skaņas jaudas līmenis
 K_{pA}, K_{WA} = kļūdas koeficients (trokšņa līmeņi)
Darbības laikā trokšņa līmenis var pārsniegt).



Izmantojiet dzirdes aizsardzības līdzekļus!

كتيب تعليمات التشغيل الأصلي

1. إقرار المطابقة

نحن نفر بالمسؤولية الحصرية: يتوافق مفك القابض وآلات القابض الصدمية العاملة بالبطارية هذه، المصممين من خلال الطراز والرقم المسلسل (1*)، مع كل الأحكام ذات الصلة الخاصة بالموصفات (2*) والمعايير (3*). الوثائق الفنية في (4*) - انظر صفحة 3.

2. الاستخدام المطابق للتعليمات

آلات القابض الصدمية وبالحفر مناسبة للقابض من دون صدم في المعادن والأخشاب والبلاستيك وغيرها من المواد المشابهة فضلاً عن ربط المسامير والقابض الحلزوني.

كما أن آلات القابض الصدمية مناسبة للقابض الصدمي في الأعمال الحجرية، والطوب، والحجارة.

المستخدم فقط هو المسؤول عن الأضرار الناتجة عن الاستخدام غير المطابق للتعليمات.

يجب مراعاة تعليمات الوقاية من الحوادث المعروفة وإرشادات السلامة الإضافية.

3. إرشادات السلامة العامة

عليك مراعاة النصوص المميزة بهذا الرمز وذلك من أجل حمايتك الشخصية وحماية معدتك الكهربائية!



تحذير - عليك قراءة كتيب تعليمات التشغيل للحد من مخاطر التعرض للإصابة.



تحذير قم بقراءة كل إرشادات السلامة والتعليمات بقدرتي لتفصيل في الالتزام بإرشادات السلامة والتعليمات إلى حدوث صدمة كهربائية، أو حريق، و/أو إصابات خطيرة.

عليك الاحتفاظ بكافة إرشادات السلامة والتعليمات للمستقبل. لا تقم بإعطاء معدتك الكهربائية إلا مع هذه الوثائق.

4. إرشادات سلامة خاصة

قم بارتداء واقي السمع عند استخدام آلات القابض الصدمية (الآلات التي تحمل علامة SB...)، قد تسبب الضوضاء في فقدان السمع.

أمسك الجهاز من مناطق الإمساك المعزولة عندما تقوم بتنفيذ الأعمال، حيث قد تصيب المعدة المستخدمة خطوط توصيل كهربائية مخفية. قد يؤدي التلامس مع أحد الخطوط الموصلة للجهد إلى تعريض أجزاء الجهاز المعدنية للجهد ومن ثم إلى حدوث صدمة كهربائية.

تأكد أن الموقع الذي ينبغي العمل فيه، لا توجد فيه خطوط كهرباء، أو ماء، أو غاز (استعن بجهاز كشف المعادن على سبيل المثال).

قد يتسرب من حزمة البطارية لأيونات الليثيوم المعيبة سائل قليل الحموضة قابل للاشتعال!



إذا تسرب سائل البطارية وتلامس مع البشرة، فاشطفها على الفور بماء وفير. إذا وصل سائل البطارية إلى عيناك، فاغسلها بماء نظيف واطلب الرعاية الطبية على الفور!



قم بحماية حزمة البطارية من البلى!



لا تستخدم حزمة بطارية معيبة أو مشوهة!

لا تعرض حزمة البطارية للنار!



لا تفتح حزمة البطارية!

لا تلمس ملامسات حزمة البطارية أو تسبب في إحداث دائرة قصر!

إذا تعرض الجهاز لعلل، فاستخرج حزمة البطارية من الجهاز.

انزع حزمة البطارية من الجهاز قبل القيام بأي إعداد للضبط أو صيانة.

تأكد أن الجهاز متصل عند إدخال حزمة البطارية.

لا تمسك الأداة وهي تتور!

لا تقم بإزالة النشارة وما شابه ذلك إلا عند توقف الجهاز.

قم بتأمين قطعة التشغيل ضد التحرك أو الدوران مع الجهاز (من خلال إحكام الشد باستخدام قامة على سبيل المثال).

مصباح LED (10): لا تنظر مباشرة في شعاع LED باستخدام أدوات بصرية.

تقليل التلوث بالغيار:

قد تحتوي الجسيمات الناتجة عن العمل باستخدام هذا الجهاز على مواد يمكن أن تسبب السرطان، أو أمراض الحساسية، أو أمراض الجهاز التنفسي، أو العيوب الخلقية، أو غيرها من الأضرار التي تصيب الفترة على الإنجاب. بعض الأمثلة على هذه المواد هي: الرصاص (في الطلاء المحتوي على الرصاص)، الغبار المعدني (من أحجار الجدران والخرسانة وما شابه ذلك)، المواد المضافة لمعالجة الخشب (الكرومات ومواد حماية الخشب)، بعض أنواع الخشب (مثل غبار البلوط أو الزان)، المعادن، إيسستوس الحرير الصخري.

يعتمد مقدار الخطورة على طول مدة تعرض المستخدم أو الشخص الموجود بالقرب منه إلى التلوث.

لا تسمح للجسيمات بالدخول إلى جسمك.

للحد من التعرض لهذه المواد: تكفل بضمان التهوية الجيدة لمكان العمل وقم بارتداء تجهيزات حماية مناسبة، مثل الأقنعة المضادة للغازات السامة القادرة على تصفية الجسيمات الصغيرة المجهرية.

عليك مراعاة التوجيهات المعمول بها بخصوص المواد وطاقم التشغيل وحالة الاستخدام ومكان الاستخدام (مثل التنظيفات الخاصة بالصحة والسلامة المهنية والتخلص من الجهاز).

النظ الجسيمات الناتجة في مكان تكوينها، وتجنب وجود ترسبات في النطاق المحيط.

استخدم ملحقات تكاملية مناسبة للأعمال الخاصة. وهكذا تصل جسيمات قليلة لا يمكن منعها إلى المنطقة المحيطة.

استخدم وسيلة شفط غبار مناسبة.

قم بتقليل التلوث بالغيار وذلك عن طريق:

- لا تقم بتوجيه الجسيمات الخارجة وتيار الهواء المطرود بالجهاز على نفسك، أو على شخص قريب، أو على الغبار المتكوم،

- استخدم تجهيزات شفط و/أو جهاز تنقية الهواء،

- قم بتهوية مكان العمل جيداً والحفاظ عليه نظيفاً من خلال الشفط.

- الكس أو النفخ يثير الغبار.

- اشطف الغبار من على الملابس الواقية أو اغسلها. لا تنتفخ، أو تضرب، أو تستعمل الفرشاة.

نقل حزمة بطارية أيونات الليثيوم:

يخضع شحن حزمة بطارية أيونات الليثيوم لقانون نقل البضائع الخطرة (3480 و UN 3481). قم بتوضيح التعليمات السارية حالياً عند شحن حزمة بطارية أيونات الليثيوم. وعند الحاجة استعلم من شركة النقل التي تتعامل معها. يتوافق تغليف معتمد لدى شركة Metabo.

لا تقم بشحن حزمة البطارية إلا إذا كان جسم الحزمة غير تالف ولا تخرج منه أي سوائل. للتحقق استخرج حزمة البطارية من الجهاز. قم بتأمين الملامسات ضد دائرة القصر (العزل باستخدام شريط لاصق على سبيل المثال).

5. نظرة عامة

انظر صفحة 2.

1 رأس القابض / حلقة رأس القابض*

2 حلقة ضبط (تحديد عزم الدوران، أقصى عزم دوران)**

- 3 حلقة ضبط
ربط المسامير وثقب عادي وثقب صدمي*)
4 حلقة ضبط
تحديد عزم الدوران*)
5 مزلاج تحويل (السرعة الأولى/الثانية)
6 مشبك حزامي
7 مفتاح تغيير اتجاه الدوران (ضبط اتجاه الدوران، تأمين النقل)
8 زناد التشغيل
9 مقبض
10 لمبة LED
11 تحرير قفل حزمة البطارية
12 حزمة البطارية*)
13 بيان السعة وبيان الإشارة*)
14 زرر بيان السعة*)
* حسب التجهيز

6. الاستخدام

- 6.3 ضبط اتجاه الدوران، التأمين في أثناء النقل (قفل التشغيل)
مفتاح تشغيل مفتاح تغيير اتجاه الدوران (7) فقط في أثناء توقف المحرك!
مفتاح تشغيل مفتاح تغيير اتجاه الدوران (ضبط اتجاه الدوران، تأمين النقل) (7).
انظر صفحة 2:
R = مضبوط للدوران نحو اليمين
L = مضبوط للدوران نحو اليسار
0 = الوضع المركزي: مضبوط على وضع تأمين النقل (عائق التشغيل)
6.4 اختيار مستوى ناقل الحركة
1. (سرعة دوران منخفضة، عزم دوران مرتفع بشكل خاص، يفضل استخدامها لربط المسامير)
2. (سرعة دوران مرتفعة، يفضل استخدامها للثقب)

6.1 نظام المراقبة متعدد الوظائف الخاص بالجاهز

إذا توقف الجهاز من تلقاء نفسه، تقوم الإلكترونيات بتنشيط وضع الحماية الذاتية. ويصدر صوت إشارة تحذيرية (صغير متواصل). ثم يتوقف بعد 30 ثانية على الأكثر أو بعد ترك زناد التشغيل (8).
على الرغم من وظيفة الحماية يمكن أن يحدث في بعض التطبيقات تحميل زائد ونتيجة لهذا يلحق الضرر بالجهاز.
الأسباب والعلاج:

- حزمة البطارية فارغة تقريباً (تعمل الإلكترونيات على حماية حزمة البطارية من الأضرار الناجمة عن التفريغ التام). في حالة وميض لمبة LED (13)، تكون حزمة البطارية فارغة تقريباً. عند الزرور، اضغط على الزر (14) وراجع حالة الشحن بلمبة LED (13). إذا قاربت حزمة البطارية على الفراغ، يجب إعادة شحنها!
 - التحميل الزائد على الجهاز لفترة طويلة يؤدي إلى فصل درجة الحرارة. اترك الجهاز أو حزمة البطارية لتبرد.
- إرشاد: يبرد الجهاز بشكل أسرع إذا تم تركه يدور في وضع اللاحمل.

3. في حالة الارتفاع الكبير للغاية في شدة التيار (يظهر عند الاحتباس لفترة طويلة على سبيل المثال) يتم إيقاف الجهاز. أوقف تشغيل الجهاز من زناد التشغيل (8). وبعد ذلك واصل العمل بشكل طبيعي. تجنب حدوث المزيد من الاحتباسات.

- 6.5 ضبط تحديد عزم الدوران والربط والثقب العادي والثقب الصدمي
الأجهزة المزودة بعلامة BS...:
1...20 = ضبط عزم الدوران (مع تحديد عزم الدوران) من خلال إدارة الحلقة (2) - كما يمكن أيضاً ضبط أوضاع بينية. ضبط الثقب من خلال إدارة الحلقة (2) (أقصى عزم دوران، دون تحديد عزم الدوران)
لتجنب إجهاد المحرك لا تعوق عمود الدوران.
الأجهزة المزودة بعلامة SB...:
ضبط ربط المسامير من خلال إدارة الحلقة (3) و ضبط عزم الدوران (مع تحديد عزم الدوران) من خلال إدارة الحلقة (4) - كما يمكن أيضاً ضبط أوضاع بينية. ضبط الثقب من خلال إدارة الحلقة (3) (أقصى عزم دوران، دون تحديد عزم الدوران)
لتجنب إجهاد المحرك لا تعوق عمود الدوران. ضبط الثقب الصدمي من خلال إدارة الحلقة (3) (أقصى عزم دوران، من دون تحديد عزم الدوران)
لتجنب إجهاد المحرك لا تعوق عمود الدوران.

- 6.6 تغيير المعدة المستخدمة
فتح رأس الثقب:
قم بإدارة حلقة رأس الثقب (1) في اتجاه عقارب الساعة. شد المعدة المستخدمة:
افتح رأس الثقب وقم بتركيب المعدة في أبعد نقطة ممكنة. قم بإدارة حلقة رأس الثقب (1) عكس اتجاه عقارب الساعة حتى يتم شد المعدة بإحكام. عندما يكون عمود المعدة غير مشدود، يجب إعادة شده بعد وقت قصير من الثقب.

- 6.7 تشغيل المعدة الكهربائية وإيقافها، وضبط سرعة الدوران
لتشغيل الجهاز اضغط زناد التشغيل (8). يمكن أن تتغير سرعة الدوران من خلال الضغط على زناد التشغيل.

- 6.8 رأس الثقب المزودة بنظام التغيير السريع Quick (مع الطراز BS 18 Quick و BS 14.4 Quick)
الخلع: انظر صفحة 2، صورة A. ادفع حلقة تأمين القفل نحو الأمام (a) واسحب رأس الثقب نحو الأمام (b).
التثبيت: ادفع حلقة تأمين القفل نحو الأمام وقم بتأخير رأس الثقب حتى النهاية على عمود دوران الثقب.

- 6.2 حزمة البطارية
قم بشحن حزمة البطارية قبل الاستخدام.
أعد شحن حزمة البطارية في حالة نقص القدرة.
تقع درجة حرارة الحفظ المثالية بين 10 درجات و 30 درجة مئوية.
مع حزم البطاريات لأيونات الليثيوم ذات بيان السعة وبيان الإشارة (13) (حسب التجهيز):
- اضغط على الزر (14)، يتم عرض حالة الشحن من خلال لمبات LED.
- في حالة وميض لمبة LED، تكون حزمة البطارية فارغة تقريباً ويجب إعادة شحنها
إخراج حزمة البطارية وتربطها
الإخراج: اضغط على زر تحرير حزمة البطارية (11) واسحب حزمة البطارية (12) بتحركها إلى الأمام.
التركيب: أدخل حزمة البطارية (12) حتى التثبيت.

6.9 رأس الثقب (مع الطراز BS 14.4 و BS 18 و BS)

$$\begin{aligned} M_A &= \text{حالة ربط رخوة (خشب)} \\ M_B &= \text{حالة ربط صلبة (معادن)} \\ M_C &= \text{عزم ربط قابل للضغط (مع تحديد عزم الدوران)} \end{aligned}$$

انظر صفحة 2، صورة B.

اخلع مسمار التأمين. انتبه قلاووظ نحو اليسار!

قم بحلل رأس الثقب من خلال طريقة خفيفة باستخدام مطرقة مطاطية على مفتاح سداسي الحواف مشدود وقم بفكها.

يتم الربط بالطريقة نفسها ولكن بترتيب عكسي.

7. الملحقات التكميلية

الأصلية Metabo أو CAS (نظام التحالف اللاسلكي). استخدم فقط حزم البطارية وملحقاتها

انظر صفحة 4.

لا تستخدم سوى الملحقات التكميلية التي تفي بالشروط وبيانات الخصائص الواردة في كتيب تعليمات التشغيل هذا.

أرأس الثقب سريع الشد

B حزم البطاريات بسعات مختلفة. اقتصر على شراء حزم البطاريات المناسبة للجهد الخاص بمعدتك الكهربائية.

C قطعة ربط سابقة زاوية

D شاحن

E مثبت القفلة مزود بنظام التغيير السريع Quick

F صندوق القفلة

للإطلاع على المجموعة الكاملة للملحقات التكميلية انظر الموقع www.metabo.com أو الكatalog.

8. الإصلاح

غير مسموح بإجراء إصلاحات على المعدات الكهربائية إلا عن طريق كهربائي متخصص!

يُرجى التوجه إلى وكيل شركة Metabo الذي تتعامل معه في حالة وجود معدات Metabo كهربائية تحتاج إلى إصلاح. يمكنك الاطلاع على العناوين عبر الموقع www.metabo.com.

يمكنك تنزيل قوائم قطع الغيار عبر الموقع www.metabo.com.

9. حماية البيئة

اتبع التعليمات المحلية بخصوص التخلص من الأجهزة بشكل صديق للبيئة وإعادة تدوير الأجهزة وعبوات التغليف والملحقات التكميلية التي انتهى عمرها الافتراضي.

لا يسمح بالتخلص من حزمة البطارية عن طريق القائها ضمن القمامة المنزلية! قم بإعادة حزمة البطارية المعيبة أو المستهلكة إلى موزع شركة Metabo!

لا تقم بإلقاء حزمة البطارية في الماء.

قم بحماية البيئة ولا تتخلص من المعدات الكهربائية ومجموعات حزم البطارية ضمن القمامة المنزلية. اتبع التعليمات المحلية بخصوص الجمع المنفصل وإعادة تدوير الأجهزة وعبوات التغليف والملحقات التكميلية التي انتهى عمرها الافتراضي.

قبل التخلص من حزمة البطارية قم بتفريغ شحنها في المعدة الكهربائية. قم بتأمين الملامسات ضد دائرة القصر (العزل باستخدام شريط لاصق على سبيل المثال).

10. البيانات الفنية

توضيحات بخصوص البيانات الواردة في صفحة 3.

نحتفظ لأنفسنا بالحق في إجراء تغييرات تتناسب مع التقدم التقني.

$$\begin{aligned} U &= \text{جهد حزمة البطارية} \\ n &= \text{سرعة الأحمل} \end{aligned}$$

عزم الشد عند الربط:

17030006_00_1218

Metabowerke GmbH
Metabo-Allee 1
72622 Nuertingen
Germany
www.metabo.com

metabo®
PROFESSIONAL POWER TOOL SOLUTIONS