

# metabo®

PROFESSIONAL POWER TOOL SOLUTIONS

**PowerMaxx BS**  
**PowerMaxx BS Basic**  
**PowerMaxx BS Quick Basic**  
**PowerMaxx BS Quick Pro**  
**PowerMaxx SB**  
**PowerMaxx SB Basic**



<b>de</b>	Originalbetriebsanleitung 5	<b>ru</b>	Оригинальное руководство по эксплуатации 57
<b>en</b>	Original instructions 9	<b>hy</b>	Օրինակը բնական սկզբնական ուղեցույց 62
<b>fr</b>	Notice originale 13	<b>kk</b>	Түпнұсқа пайдалану бойынша нұсқаулық 66
<b>nl</b>	Oorspronkelijke gebruiksaanwijzing 17	<b>ky</b>	Пайдалануу боюнча нускаманын нукурасы 71
<b>it</b>	Istruzioni originali 21	<b>uk</b>	Оригінальна інструкція з експлуатації 76
<b>es</b>	Manual original 25	<b>cs</b>	Překlad původního návodu k používání 80
<b>pt</b>	Manual original 29	<b>et</b>	Originaalkasutusjuhend 84
<b>sv</b>	Originalbruksanvisning 33	<b>lt</b>	Originali instrukcija 88
<b>fi</b>	Alkuperäinen käyttöopas 37	<b>lv</b>	Orīģinālās instrukcijas 92
<b>no</b>	Original bruksanvisning 41	<b>ar</b>	كتيب تعليمات التشغيل الأصلي 96
<b>da</b>	Original brugsanvisning 45		
<b>pl</b>	Oryginalna instrukcja obsługi 49		
<b>hu</b>	Eredeti használati utasítás 53		

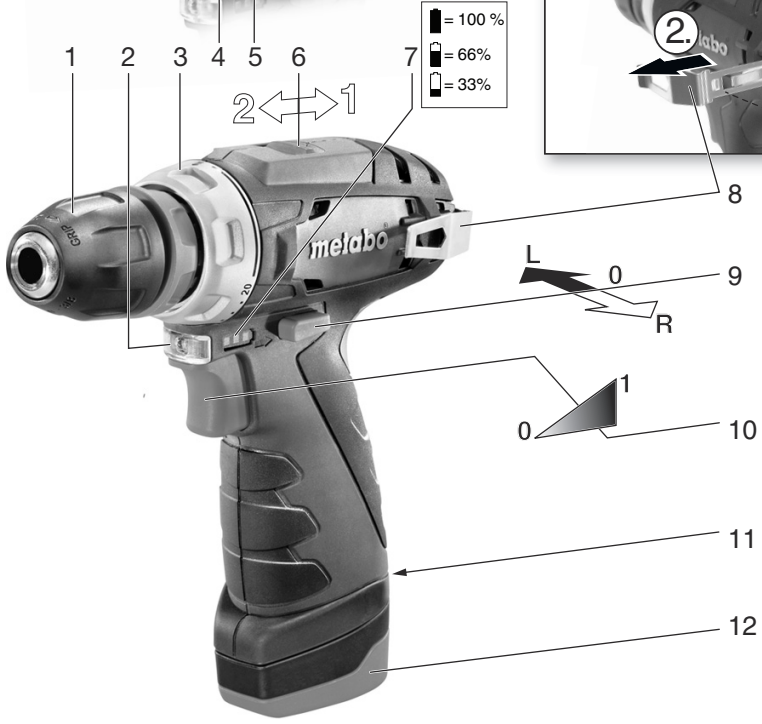
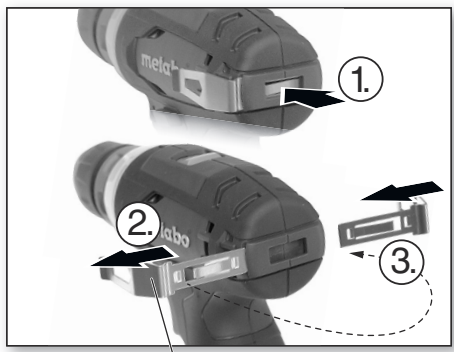



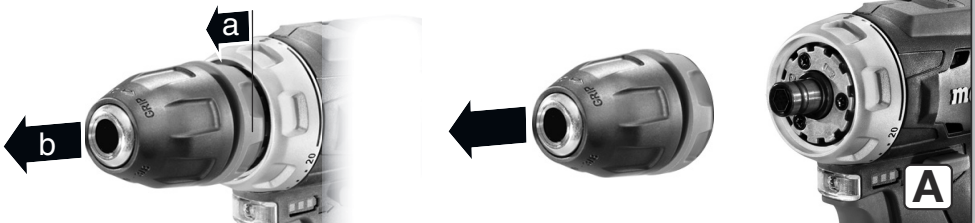

**PowerMaxx BS Quick...**

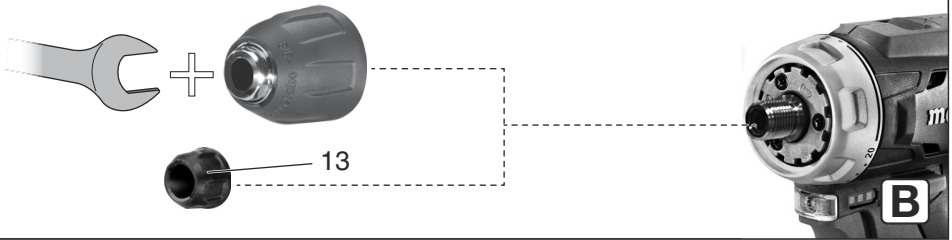

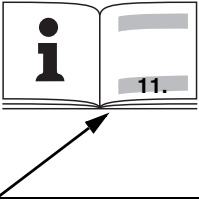
**PowerMaxx BS**



			PowerMaxx BS	PowerMaxx BS Basic	PowerMaxx BS Quick Basic	PowerMaxx BS Quick Pro	PowerMaxx SB PowerMaxx SB Basic
*1) Serial Number			00079..	00080..	00156..	00157..	00385..
U	V		10,8				
n	/min (rpm)	1	0 - 360				
		2	0 - 1400				
M <sub>A</sub>	Nm (in-lbs)	1	17 (150)				
M <sub>B</sub>	Nm (in-lbs)	1	34 (300)				
M <sub>C</sub>	Nm (in-lbs)	1 , 2	0,5 - 5,0 (4,4 - 44,3)				
D <sub>1 max</sub> 	mm (in)	1	10 ( <sup>3</sup> / <sub>8</sub> )				
D <sub>2 max</sub> 	mm (in)	1	18 ( <sup>23</sup> / <sub>32</sub> )				
D <sub>3 max</sub> 	mm (in)	2	-	-	-	-	10 ( <sup>3</sup> / <sub>8</sub> )
s	/min, bmp	2	-	-	-	-	21000
m	kg (lbs)		0,8 (1.8)				1,1 (2.5)
G	-		1/2" - 20 UNF		-	-	1/2" - 20 UNF
a <sub>h, ID</sub> /K <sub>h, ID</sub>	m/s <sup>2</sup>		-	-	-	-	13 / 1,5
a <sub>h, D</sub> /K <sub>h, D</sub>	m/s <sup>2</sup>		2,5 / 1,5				
a <sub>h, S</sub> /K <sub>h, S</sub>	m/s <sup>2</sup>		2,5 / 1,5				
L <sub>pA</sub> /K <sub>pA</sub>	dB(A)		< 70 / 3				85 / 3
L <sub>WA</sub> /K <sub>WA</sub>	dB(A)		-				96 / 3

 \*2) 2014/30/EU, 2006/42/EC, 2011/65/EU  
 \*3) EN 60745-1:2009+A11:2010, EN 60745-2-1:2010, EN 60745-2-2:2010, EN 50581:2012

2017-05-24, Bernd Fleischmann  
 Direktor Produktentstehung & Qualität (Vice President Product Engineering & Quality)  
 \*4) Metabowerke GmbH - Metabo-Allee 1 - 72622 Nuertingen, Germany

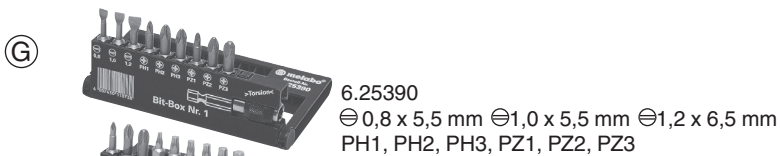
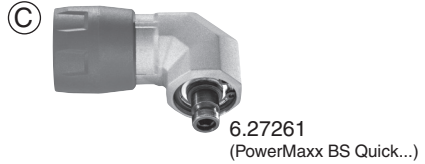
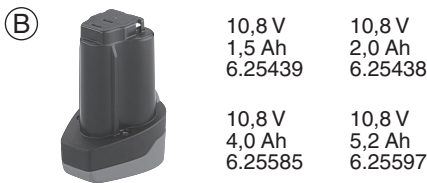
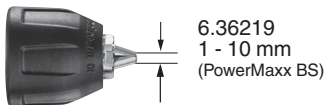
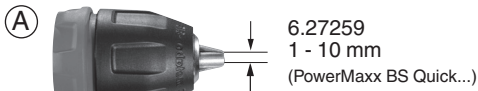

# Originalbetriebsanleitung

## 1. Konformitätserklärung

Wir erklären in alleiniger Verantwortlichkeit: Diese Akku-Bohrschrauber und -Schlagbohrmaschinen, identifiziert durch Type und Seriennummer \*1), entsprechen allen einschlägigen Bestimmungen der Richtlinien \*2) und Normen \*3). Technische Unterlagen bei \*4) - siehe Seite 3.

## 2. Bestimmungsgemäße Verwendung

Die Bohr- und Schlagbohrmaschinen sind geeignet zum Bohren ohne Schlag in Metall, Holz, Kunststoff und ähnlichen Materialien sowie zum Schrauben und Gewindebohren.

Die Schlagbohrmaschinen sind zusätzlich zum Schlagbohren in Mauerwerk, Ziegel und Stein geeignet.

Für Schäden durch nicht bestimmungsgemäßen Gebrauch haftet allein der Benutzer.

Allgemein anerkannte Unfallverhütungsvorschriften und beigelegte Sicherheitshinweise müssen beachtet werden.

## 3. Allgemeine Sicherheitshinweise



Beachten Sie die mit diesem Symbol gekennzeichneten Textstellen zu Ihrem eigenen Schutz und zum Schutz Ihres Elektrowerkzeugs!



**WARNUNG** – Zur Verringerung eines Verletzungsrisikos Betriebsanleitung lesen.



**WARNUNG Lesen Sie alle Sicherheitshinweise und Anweisungen.** *Versäumnisse bei der Einhaltung der Sicherheitshinweise und Anweisungen können elektrischen Schlag, Brand und/oder schwere Verletzungen verursachen.*

**Bewahren Sie alle Sicherheitshinweise und Anweisungen für die Zukunft auf.**

Geben Sie Ihr Elektrowerkzeug nur zusammen mit diesen Dokumenten weiter.

## 4. Spezielle Sicherheitshinweise

**Tragen Sie Gehörschutz bei der Benutzung von Schlagbohrmaschinen (Maschinen mit der Bezeichnung SB...).** Die Einwirkung von Lärm kann Hörverlust bewirken.

**Halten Sie das Gerät an den isolierten Griffflächen, wenn Sie Arbeiten ausführen, bei denen das Einsatzwerkzeug verborgene Stromleitungen treffen kann.** Der Kontakt mit einer spannungsführenden Leitung kann auch metallene Geräteteile unter Spannung setzen und zu einem elektrischen Schlag führen.

Überzeugen Sie sich, dass sich an der Stelle, die bearbeitet werden soll, **keine Strom-, Wasser-**

**oder Gasleitungen** befinden (z.B. mit Hilfe eines Metallsuchgerätes).



Aus defekten Li-Ion-Akkupacks kann eine leicht saure, brennbare Flüssigkeit austreten!



Falls Akkufflüssigkeit austritt und mit der Haut in Berührung kommt, spülen Sie sofort mit reichlich Wasser. Falls Akkufflüssigkeit in Ihre Augen gelangt, waschen Sie sie mit sauberem Wasser aus und begeben Sie sich unverzüglich in ärztliche Behandlung!



Akkupacks vor Nässe schützen!



Keine defekten oder deformierten Akkupacks verwenden!



Akkupacks nicht dem Feuer aussetzen!



Akkupacks nicht öffnen!

Kontakte der Akkupacks nicht berühren oder kurzschließen!

Bei einer defekten Maschine den Akkupack aus der Maschine nehmen.

Akkupack aus der Maschine entnehmen, bevor irgendeine Einstellung oder Wartung vorgenommen wird.

Vergewissern Sie sich, dass die Maschine beim Einstecken des Akkupacks ausgeschaltet ist.

Nicht an das sich drehende Werkzeug fassen!

Späne und Ähnliches nur bei Stillstand der Maschine entfernen.

Sichern Sie das Werkstück gegen Verschieben oder Mitdrehen (z.B. durch Festspannen mit Schraubzwingen).

LED-Leuchte (2): LED-Strahlung nicht direkt mit optischen Instrumenten betrachten.

**Staubbelastung reduzieren:**



Partikel, die beim Arbeiten mit dieser Maschine entstehen, können Stoffe enthalten, die Krebs, allergische Reaktionen, Atemwegserkrankungen, Geburtsfehler oder andere Fortpflanzungsschäden verursachen können. Einige Beispiele dieser Stoffe sind: Blei (in bleihaltigem Anstrich), mineralischer Staub (aus Mauersteinen, Beton o. ä.), Zusatzstoffe zur Holzbehandlung (Chromat, Holzschutzmittel), einige Holzarten (wie Eichen- oder Buchenstaub), Metalle, Asbest.

Das Risiko ist abhängig davon, wie lange der Benutzer oder in der Nähe befindliche Personen der Belastung ausgesetzt sind. Lassen Sie Partikel nicht in den Körper gelangen. Um die Belastung mit diesen Stoffen zu reduzieren: Sorgen Sie für gute Belüftung des Arbeitsplatzes und tragen Sie geeignete Schutzausrüstung, wie z.B. Atemschutzmasken, die in der Lage sind, die mikroskopisch kleinen Partikel zu filtern.

## de DEUTSCH

Beachten Sie die für Ihr Material, Personal, Anwendungsfall und Einsatzort geltenden Richtlinien (z.B. Arbeitsschutzbestimmungen, Entsorgung).

Erfassen Sie die entstehenden Partikel am Entstehungsort, vermeiden Sie Ablagerungen im Umfeld.

Verwenden Sie für spezielle Arbeiten geeignetes Zubehör. Dadurch gelangen weniger Partikel unkontrolliert in die Umgebung.

Verwenden Sie eine geeignete Staubabsaugung.

Verringern Sie die Staubbelastung indem Sie:

- die austretenden Partikel und den Abluftstrom der Maschine nicht auf sich, oder in der Nähe befindliche Personen oder auf abgelagerten Staub richten,
- eine Absauganlage und/oder einen Luftreiniger einsetzen,
- den Arbeitsplatz gut lüften und durch saugen sauber halten. Fegen oder blasen wirbelt Staub auf.
- Saugen oder waschen Sie Schutzkleidung. Nicht ausblasen, schlagen oder bürsten.

### Transport von Li-Ion-Akkupacks:

Der Versand von Li-Ion Akkupacks unterliegt dem Gefahrgutrecht (UN 3480 und UN 3481). Klären Sie beim Versand von Li-Ion Akkupacks die aktuell gültigen Vorschriften. Informieren sie sich ggfs. bei ihrem Transportunternehmen. Zertifizierte Verpackung ist bei Metabo erhältlich.

Versenden Sie Akkupacks nur, wenn das Gehäuse unbeschädigt ist und keine Flüssigkeit austritt. Zum Versenden den Akkupack aus der Maschine nehmen. Die Kontakte gegen Kurzschluss sichern (z. B. mit Klebeband isolieren).

## 5. Überblick

Siehe Seite 2.

- 1 Bohrfutter \*
- 2 LED-Leuchte
- 3 Einstellhülse (Drehmomentbegrenzung, maximales Drehmoment)
- 4 Einstellhülse (Drehmomentbegrenzung) \*
- 5 Einstellhülse (Schrauben, Bohren, Schlagbohren) \*
- 6 Schaltschieber (1./2. Gang)
- 7 Kapazitätsanzeige zur Kontrolle des Akku-Ladezustandes
- 8 Gürtelhaken
- 9 Drehrichtungsumschalter (Drehrichtungseinstellung, Transportsicherung)
- 10 Schalterdrücker
- 11 Akkupack-Entriegelung
- 12 Akkupack
- 13 Schutzkappe \*

\* ausstattungsabhängig

## 6. Benutzung

### 6.1 Multifunktionales Überwachungssystem der Maschine

 Schaltet sich die Maschine selbstständig aus, dann hat die Elektronik den Selbstschutz-Modus aktiviert. Es ertönt ein Warnsignal (Dauerpiepsen). Dieses geht nach max. 30 Sekunden oder nach Loslassen des Schalterdrückers (10) aus.

 Trotz dieser Schutzfunktion kann bei bestimmten Anwendungen eine Überlastung und als Folge dessen eine Beschädigung der Maschine auftreten.

#### Ursachen und Abhilfe:

1. **Akkupack fast leer** (Die Elektronik schützt den Akkupack vor Schaden durch Tiefentladung). Ist der Akkupack fast leer, muss er wieder aufgeladen werden!
2. Länger andauernde Überlastung der Maschine führt zur **Temperaturabschaltung**. Lassen sie Maschine oder Akkupack abkühlen. Hinweis: Die Maschine kühlt schneller ab, wenn man sie im Leerlauf laufen lässt.
3. Bei **zu hoher Stromstärke** (wie sie z.B. bei einer länger andauernden Blockierung auftritt) wird die Maschine abgeschaltet. Maschine am Schalterdrücker (10) ausschalten. Danach normal weiterarbeiten. Vermeiden sie weitere Blockierungen.

### 6.2 Akkupack

Vor der Benutzung den Akkupack aufladen.

Laden Sie den Akkupack bei Leistungsabfall wieder auf.

Die optimale Aufbewahrungstemperatur liegt zwischen 10°C und 30°C.

#### Entnehmen

Taste zur Akkupack-Entriegelung (11) drücken und Akkupack (12) entnehmen.

#### Einsetzen

Akkupack (12) bis zum Einrasten einschieben.

### 6.3 Drehrichtung, Transportsicherung (Einschaltsperre) einstellen

 Drehrichtungsumschalter (9) nur bei Stillstand des Motors betätigen!

Drehrichtungsumschalter (Drehrichtungseinstellung, Transportsicherung) (9) betätigen.

Siehe Seite 2:

**R** = Rechtslauf eingestellt  
**L** = Linkslauf eingestellt

**0** = Mittelstellung: Transportsicherung (Einschaltsperre) eingestellt

## 6.4 Getriebestufe wählen



- 1 1. Gang (niedrige Drehzahl, besonders hohes Drehmoment, vorzugsweise zum Schrauben)
- 2 2. Gang (hohe Drehzahl, vorzugsweise zum Bohren)

## 6.5 Drehmomentbegrenzung, Schrauben, Bohren, Schlagbohren einstellen

### Maschinen mit der Bezeichnung BS...:

- 1...20 = **Drehmoment** (mit Drehmomentbegrenzung) durch Drehen von Hülse (3) einstellen - auch Zwischenstellungen sind möglich.
-  = **Bohren** durch Drehen von Hülse (3) einstellen (max. Drehmoment, ohne Drehmomentbegrenzung)  
Um eine Motorüberlastung zu vermeiden, die Spindel nicht blockieren.

### Maschinen mit der Bezeichnung SB...:

-  = **Schrauben** durch Drehen von Hülse (5) einstellen  
UND  
das **Drehmoment** (mit Drehmomentbegrenzung) durch Drehen von Hülse (4) einstellen - auch Zwischenstellungen sind möglich.
-  = **Bohren** durch Drehen von Hülse (5) einstellen (max. Drehmoment, ohne Drehmomentbegrenzung)  
Um eine Motorüberlastung zu vermeiden, die Spindel nicht blockieren.
-  = **Schlagbohren** durch Drehen von Hülse (5) einstellen (max. Drehmoment, ohne Drehmomentbegrenzung)  
Um eine Motorüberlastung zu vermeiden, die Spindel nicht blockieren.

## 6.6 Einsatzwerkzeug wechseln

### Bohrfutter öffnen:

Bohrfutterhülse (1) im Uhrzeigersinn drehen.

### Einsatzwerkzeug spannen:

Bohrfutter öffnen und Werkzeug so tief wie möglich einsetzen. Bohrfutterhülse (1) gegen den Uhrzeigersinn drehen, bis das Werkzeug fest gespannt ist. Bei weichem Werkzeugschaft muss eventuell nach kurzer Bohrzeit nachgespannt werden.

## 6.7 Elektrowerkzeug ein-, ausschalten, Drehzahl einstellen

Zum Einschalten der Maschine Schalterdrücker (10) drücken. Die Drehzahl kann am Schalterdrücker durch Eindrücken verändert werden.

## 6.8 Bohrfutter mit Schnellwechselsystem Quick (bei PowerMaxx BS Quick...)

**Abnehmen:** Siehe Seite 2, Abb. A. Verriegelungsring nach vorne schieben (a) und Bohrfutter nach vorne abziehen (b).

**Anbringen:** Verriegelungsring nach vorne schieben und Bohrfutter bis zum Anschlag auf die Bohrspindel aufschieben.

## 6.9 Bohrfutter (bei PowerMaxx BS)

Siehe Seite 2, Abb. B.

**Anbringen:** Schutzkappe (13) abschrauben. Das Schnellspann-Bohrfutter auf das Spindelgewinde aufschrauben. Das Schnellspann-Bohrfutter kann mit einem Maulschlüssel festgezogen (**und so auch wieder gelöst**) werden.

## 7. Tipps und Tricks

Beim Arbeiten mit langen Schrauber-Bits oder Bithalter empfehlen wir die Verwendung der Bit-Spannbuchse 6.31281 (siehe Kapitel Zubehör).

## 8. Zubehör

Verwenden Sie nur original Metabo-Akkupacks und Metabo-Zubehör.

Siehe Seite 4.

Verwenden Sie nur Zubehör, das die in dieser Betriebsanleitung angegebenen Anforderungen und Kenndaten erfüllt.

### A Schnellspann-Bohrfutter.

**Anbringen, PowerMaxx BS:** Schutzkappe (13) abschrauben. Das Schnellspann-Bohrfutter auf das Spindelgewinde aufschrauben. Das Schnellspann-Bohrfutter kann mit einem Maulschlüssel festgezogen (**und so auch wieder gelöst**) werden.

B Akkupack

C Winkel-Schraubvorsatz

D Ladegerät

E Bit-Spannbuchse

F Bithalter mit Schnellwechselsystem Quick

G Bit-Box

Zubehör-Komplettprogramm siehe [www.metabo.com](http://www.metabo.com) oder Katalog.

## 9. Reparatur

 Reparaturen an Elektrowerkzeugen dürfen nur durch eine Elektrofachkraft ausgeführt werden!

Mit reparaturbedürftigen Metabo Elektrowerkzeugen wenden Sie sich bitte an Ihre Metabo-Vertretung. Adressen siehe [www.metabo.com](http://www.metabo.com).

Ersatzteillisten können Sie unter [www.metabo.com](http://www.metabo.com) herunterladen.

## 10. Umweltschutz

Befolgen Sie nationale Vorschriften zu umweltgerechter Entsorgung und zum Recycling ausgedienter Maschinen, Verpackungen und Zubehör.

## de DEUTSCH

Akkupacks dürfen nicht mit dem Hausmüll entsorgt werden! Geben Sie defekte oder verbrauchte Akkupacks an den Metabo-Händler zurück!

Akkupacks nicht ins Wasser werfen.



Schützen Sie die Umwelt und werfen Sie Elektrowerkzeuge und Akkupacks nicht in den Hausmüll. Befolgen Sie nationale Vorschriften zu getrennter Sammlung und zum Recycling ausgedienter Maschinen, Verpackungen und Zubehör.

Vor dem Entsorgen den Akkupack im Elektrowerkzeug entladen. Die Kontakte gegen Kurzschluss sichern (z. B. mit Klebeband isolieren).

Typische A-bewertete Schallpegel:

$L_{pA}$  = Schalldruckpegel  
 $L_{WA}$  = Schalleistungspegel  
 $K_{pA}, K_{WA}$  = Unsicherheit

Beim Arbeiten kann der Geräuschpegel 80 dB(A) überschreiten.



**Gehörschutz tragen!**

## 11. Technische Daten

Erläuterungen zu den Angaben auf Seite 3.

Änderungen im Sinne des technischen Fortschritts vorbehalten.

U = Spannung des Akkupacks  
n = Leerlaufdrehzahl

Anziehmoment beim Schrauben:

$M_A$  = weicher Schraubfall (Holz)  
 $M_B$  = harter Schraubfall (Metall)  
 $M_C$  = Anziehmoment einstellbar  
(mit Drehmomentbegrenzung)

Max. Bohrerdurchmesser:

$D_{1 \max}$  = in Stahl  
 $D_{2 \max}$  = in Weichholz  
 $D_{3 \max}$  = in Mauerwerk

s = max. Schlagzahl  
m = Gewicht (mit Akkupack)  
G = Spindelgewinde

Messwerte ermittelt gemäß EN 60745.

 Maschine der Schutzklasse II  
== Gleichstrom

Die angegebenen technischen Daten sind toleranzbehaftet (entsprechend den jeweils gültigen Standards).



### Emissionswerte

Diese Werte ermöglichen die Abschätzung der Emissionen des Elektrowerkzeugs und den Vergleich verschiedener Elektrowerkzeuge. Je nach Einsatzbedingung, Zustand des Elektrowerkzeuges oder der Einsatzwerkzeuge kann die tatsächliche Belastung höher oder geringer ausfallen. Berücksichtigen Sie zur Abschätzung Arbeitspausen und Phasen geringerer Belastung. Legen Sie aufgrund entsprechend angepasster Schätzwerte Schutzmaßnahmen für den Anwender fest, z.B. organisatorische Maßnahmen.

Schwingungsgesamtwert (Vektorsumme dreier Richtungen) ermittelt entsprechend EN 60745:

$a_{h, ID}$  = Schwingungsemissionswert  
(Schlagbohren in Beton)  
 $a_{h, D}$  = Schwingungsemissionswert (Bohren in Metall)  
 $a_{h, S}$  = Schwingungsemissionswert (Schrauben ohne Schlag)  
 $K_{h, \dots}$  = Unsicherheit (Schwingung)



# Original instructions

## 1. Declaration of Conformity

We, being solely responsible: Hereby declare that these cordless drills/screwdrivers and impact drills, identified by type and serial number \*1), meet all relevant requirements of directives \*2) and standards \*3). Technical documents for \*4) - see page 3.

## 2. Specified Use

The drills and impact drills are suitable for drilling in metal, wood, plastic and similar materials, and also for screw driving and thread tapping.

The impact drills are also suited for drilling in masonry, brickwork and stone.

The user bears sole responsibility for any damage caused by improper use.

Generally accepted accident prevention regulations and the enclosed safety information must be observed.

## 3. General Safety Instructions



For your own protection and for the protection of your electrical tool, pay attention to all parts of the text that are marked with this symbol!



**WARNING** – Reading the operating instructions will reduce the risk of injury.



**WARNING Read all safety warnings and instructions.** Failure to follow all safety warnings and instructions may result in electric shock, fire and/or serious injury.

**Keep all safety instructions and information for future reference.**

Pass on your electrical tool only together with these documents.

## 4. Special Safety Instructions

**Wear ear protectors with impact drills (machines with the designation SB).** Exposure to noise can cause hearing loss.

**Hold power tool by insulated gripping surfaces, when performing an operation where the cutting accessory may contact hidden wiring.** A cutting accessory contacting a "live" wire may make exposed metal parts of the power tool "live" and could give the operator an electric shock.

Ensure that the place where you wish to work is free of **power cables, gas lines or water pipes** (e.g. check using a metal detector).



A slightly acidic, flammable fluid may leak from defective Li-ion battery packs!



If battery fluid leaks out and comes into contact with your skin, rinse immediately

with plenty of water. If battery fluid leaks out and comes into contact with your eyes, wash them with clean water and seek medical attention immediately!



Protect battery packs from water and moisture!

Do not use faulty or deformed battery packs!



Do not expose battery packs to fire!

Do not open battery packs!

Do not touch contacts or short-circuit battery packs! If the machine is defective, remove the battery pack from the machine.

Remove the battery pack from the machine before any adjustment or maintenance is carried out.

Before fitting the battery pack, make sure that the machine is switched off.

Keep hands away from the rotating tool!

Remove chips and similar material only with the machine at a standstill.

Secure the workpiece to prevent slipping or rotation (e.g. by securing with screw clamps).

LED lights (2): Do not observe the LED radiation directly with optical instruments.

**Reducing dust exposure:**



Some of the particles generated using this power tool may contain substances known to cause cancer, allergic reactions, respiratory diseases, birth defects or other reproductive harm. Some examples of these substances are: lead (from lead-based paints), crystalline silica (from bricks cement, etc.), additives for wood treatment (chromate, wood preservative), some types of wood (like oak and beech dust), metals, asbestos. The risk from exposure to such substances will depend on how long the user or nearby persons are being exposed.

Do not let particles enter the body.

To reduce exposure to these substances: work in a well ventilated area and wear protective equipment, such as dust masks that are specially designed to filter out microscopic particles.

Observe the relevant guidelines for your material, staff, application and place of application (e.g. occupational health and safety regulations, disposal).

Collect the generated particles at the source, avoid deposits in the surrounding area.

Use suitable accessories for special work. In this way, fewer particles enter the environment in an uncontrolled manner.

Use a suitable extraction unit.

Reduce dust exposure with the following measures:

- Do not direct the escaping particles and the exhaust air stream at yourself or nearby persons or on dust deposits.

- Use an extraction unit and/or air purifiers.
- Ensure good ventilation of the workplace and keep it clean using a vacuum cleaner. Sweeping or blowing stirs up dust.
- Vacuum or wash protective clothing. Do not blow, beat or brush.

### Transport of li-ion battery packs:

The shipping of li-ion battery pack is subject to laws related to the carriage of hazardous goods (UN 3480 and UN 3481). Inform yourself of the currently valid specifications when shipping li-ion battery packs. If necessary, consult your freight forwarder. Certified packaging is available from Metabo.

Only send the battery pack if the housing is intact and no fluid is leaking. Remove the battery pack from the machine for sending. Prevent the contacts from short-circuiting (e.g. by protecting them with adhesive tape).

## 5. Overview

See page 2.

- 1 Chuck \*
  - 2 LED lights
  - 3 Adjusting sleeve (torque control, maximum torque) \*
  - 4 Adjusting sleeve (torque limitation) \*
  - 5 Adjusting sleeve (screw driving, drilling, impact drilling) \*
  - 6 Slide-switch (1st/2nd gear)
  - 7 Battery indicator to check the battery's charge level
  - 8 Belt hook
  - 9 Rotation selector switch (direction of rotation setting, transporting safety device)
  - 10 Trigger
  - 11 Battery pack release button
  - 12 Battery pack
  - 13 Protective cap \*
- \* depending on model

## 6. Use

### 6.1 The machine's multifunctional monitoring system

 If the machine switches off automatically, the machine electronics have activated automatic protection mode. A warning signal sounds (continuous beeping). The beeping stops after a maximum of 30 seconds or when the trigger is released (10).

 In spite of this protective function, overloading is still possible with certain applications and can result in damage to the machine.

#### Causes and remedies:

1. **Battery pack almost flat** (the electronics prevent the battery pack from discharging totally and avoid irreparable damage).

If the battery pack is almost flat, it must be recharged.

2. Long continuous overloading of the machine will activate the **temperature cut-out**.

Leave the machine or battery pack to cool.

Note: The machine will cool more quickly if you operate it at idling speed.

3. If the **current is too high** (for example, if the machine seizes continuously for long periods), the machine switches off.

Switch off the machine at the trigger (10). Then continue working as normal. Try to prevent the machine from seizing.

### 6.2 Battery pack

Charge the battery pack before use.

If performance diminishes, recharge the battery pack.

The ideal storage temperature is between 10°C and 30°C.

#### Removing the battery pack

Press the battery pack release (11) button and remove the battery pack (12).

#### To fit

Slide in the battery pack (12) until it engages .

### 6.3 Setting the direction of rotation, engaging the transporting safety device (switch-on lock)

 Do not activate rotation selector switch (9) unless the motor has completely stopped!

Actuate the rotation selector switch (direction of rotation setting, transporting safety device) (9).

See page 2.

**R** = Clockwise setting

**L** = Counter-clockwise setting

**0** = Middle position: transportation safety device (Switch-on lock) set

### 6.4 Selecting gear stage

**1** 1st gear (low speed, particularly high torque, preferable for screwing)

**2** 2nd gear (high speed, preferable for drilling)

### 6.5 Set torque limitation, screw driving, drilling, impact drill

#### Machines with the designation BS...

1...20 = Set **torque** (with torque limitation) by turning the sleeve (3) - intermediate settings are also possible.

 = Set **drilling** by turning the sleeve (3) (max. torque, without torque limitation)  
To avoid overloading the motor, do not jam the spindle.

#### Machines with the designation SB...

 = Set **screw driving** by turning the sleeve (5)

AND

set the **torque** (with torque limitation) by turning the sleeve (4) - intermediate settings are also possible.

 = Set **drilling** by turning the sleeve (5) (max. torque, without torque limitation)

To avoid overloading the motor, do not jam the spindle.

 = Set **impact drilling** by turning the sleeve (5) (max. torque, without torque limitation)  
To avoid overloading the motor, do not jam the spindle.

## 6.6 Change accessory

### Opening the drill chuck:

Turn the drill chuck sleeve (1) clockwise.

### Clamping the tool:

Open the drill chuck and insert the tool as far as possible. Turn the drill chuck sleeve (1) in clockwise direction until the tool is clamped securely. With a soft tool shank, retightening may be required after a short drilling period.

## 6.7 Switching power tool on/off, setting speed

To start the machine, press the trigger (10). The speed can be changed by pressing in the trigger.

## 6.8 Chuck with Quick replacement system (for PowerMaxx BS Quick...)

**To remove:** See page 2, fig. A. Push the interlock ring forward (a), advance and pull off the chuck (b).

**To mount:** Push the interlock ring forward and move the chuck as far as the limit stop on the drill spindle.

## 6.9 Chuck (for PowerMaxx BS)

See page 2, fig. B.

**To mount:** unscrew protective cap (13). Screw the quick-clamping chuck onto the spindle thread. The quick-clamping chuck can be tightened (**and released again**) with an open-jawed spanner.

## 7. Tips and Tricks

When working with long screw bits or bit holders, we recommend the use of the bit clamping bush 6.31281 (see Accessories chapter).

## 8. Accessories

Only use original Metabo battery packs and Metabo accessories.

See page 4.

Only use accessories which fulfil the requirements and specifications listed in these operating instructions.

### A Quick-clamping chuck.

**Fitting PowerMaxx BS:** unscrew protective cap (13). Screw the quick-clamping chuck onto the spindle thread. The quick-clamping chuck can be tightened (**and released again**) with an open-jawed spanner.

### B Battery pack

C Angle screwdriver attachment.

D Battery charger

E Bit clamping bush

F Bit holder with Quick replacement system

G Bit box

For a complete range of accessories, see [www.metabo.com](http://www.metabo.com) or the catalogue.

## 9. Repairs

 Repairs to electrical tools must be carried out by qualified electricians **ONLY!**

If you have Metabo electrical tools that require repairs, please contact your Metabo service centre. For addresses see [www.metabo.com](http://www.metabo.com).

You can download spare parts lists from [www.metabo.com](http://www.metabo.com).

## 10. Environmental Protection

Observe national regulations on environmentally compatible disposal and on the recycling of disused machines, packaging and accessories.

Battery packs must not be disposed of with regular waste. Return faulty or used battery packs to your Metabo dealer!

Do not allow battery packs to come into contact with water!

 To protect the environment, do not dispose of power tools or battery packs in household waste. Observe national regulations on separated collection and recycling of disused machines, packaging and accessories.

Before disposal, discharge the battery pack in the power tool. Prevent the contacts from short-circuiting (e. g. by protecting them with adhesive tape).

## 11. Technical Specifications

Explanatory notes on the specifications on page 3.

Changes due to technological progress reserved.

U =Voltage of battery pack  
n =No-load speed

Tightening torque for screwing:

M<sub>A</sub> =soft screwing application (wood)

M<sub>B</sub> =hard screwing application (metal)

M<sub>C</sub> = adjustable torque (with torque control)

Max. drill diameter:

D<sub>1 max</sub> =in steel

D<sub>2 max</sub> =in softwood

D<sub>3 max</sub> = in masonry

s = max. impact rate

m = weight (with battery pack)

G = spindle thread

Measured values determined in conformity with EN 60745.

=== Direct current

## en ENGLISH

The technical specifications quoted are subject to tolerances (in compliance with the relevant valid standards).



### **Emission values**

Using these values, you can estimate the emissions from this power tool and compare these with the values emitted by other power tools. The actual values may be higher or lower, depending on the particular application and the condition of the tool or power tool. In estimating the values, you should also include work breaks and periods of low use. Based on the estimated emission values, specify protective measures for the user - for example, any organisational steps that must be put in place.

Vibration total value (vector sum of three directions) determined in accordance with EN 60745:

- $a_{h, ID}$  = Vibration emission value (impact drilling into concrete)
- $a_{h, D}$  = Vibration emission value (drilling into metal)
- $a_{h, S}$  = Vibration emission level (screwing without impact)
- $K_{h, ...}$  = Uncertainty (vibration)

Typical A-effective perceived sound levels:

- $L_{pA}$  = Sound pressure level
  - $L_{WA}$  = Acoustic power level
  - $K_{pA}, K_{WA}$  = Uncertainty (noise level)
- During operation the noise level can exceed 80 dB(A).



**Wear ear protectors!**

# Notice originale

## 1. Déclaration de conformité

Nous déclarons sous notre seule responsabilité, que ces perceuses-visseuses et perceuses à percussion sans fil, identifiées par le type et le numéro de série \*1), sont conformes à toutes les prescriptions applicables des directives \*2) et normes \*3). Documents techniques pour \*4) - voir page 3.

## 2. Utilisation conforme à la destination

Les perceuses et perceuses à percussion conviennent pour les travaux de perçage sans percussion sur métaux, bois, plastique et matériaux assimilés, ainsi que pour le vissage et le taraudage.

Les perceuses à percussion sont également conçues pour le perçage à percussion dans la maçonnerie, les briques et les pierres.

L'utilisateur sera entièrement responsable de tous dommages résultant d'une utilisation non conforme à la destination de la machine.

Il est impératif de respecter les consignes générales de protection contre les accidents ainsi que les consignes de sécurité ci-jointes.

## 3. Consignes générales de sécurité



Pour des raisons de sécurité et afin de protéger l'outil électrique, respecter les passages de texte marqués de ce symbole !



**AVERTISSEMENT** – Lire la notice d'utilisation afin d'éviter tout risque de blessure.



**AVERTISSEMENT Lire toutes les consignes de sécurité et instructions.** *Le non-respect des consignes de sécurité et des instructions peut être à l'origine d'un choc électrique, d'un incendie et/ou de blessures graves.*

**Conserver toutes les consignes de sécurité et instructions.**

Remettre l'outil électrique uniquement accompagné de ces documents.

## 4. Consignes de sécurité particulières

**Porter une protection auditive lors de l'utilisation d'une perceuse à percussion (pour les machines avec une désignation en SB...).** Le bruit est susceptible de provoquer une perte de capacité auditive.

**Lors de travaux où l'outil risque de rencontrer des câbles électriques non apparents, tenez la machine par les côtés isolés des poignées.** Le contact avec un conducteur sous tension peut

mettre les parties métalliques accessibles de l'outil sous tension et pourrait infliger un choc électrique à l'opérateur.

Vérifiez que l'endroit où vous allez intervenir ne comporte **aucune conduite électrique, d'eau ou de gaz** (par ex. à l'aide d'un détecteur de métal).



Une batterie Li-Ion défectueuse peut occasionner une fuite de liquide légèrement acide et inflammable !



En cas de fuite d'acide de batterie et de contact avec la peau, rincez immédiatement et abondamment à l'eau. En cas de projection dans les yeux, lavez-les à l'eau propre et consultez immédiatement un médecin !



Protégez les batteries de l'humidité !



N'utilisez pas de batteries défectueuses ou déformées !



N'exposez pas les batteries au feu !

N'ouvrez pas les batteries !

Ne touchez ni court-circuitez jamais entre eux les contacts d'une batterie.

Si la machine est défectueuse, retirer la batterie de la machine.

Sortez la batterie de la machine avant d'effectuer la maintenance ou un réglage quelconque.

Assurez-vous que la machine est débranchée avant d'installer la batterie.

Ne touchez pas l'outil lorsqu'il est en marche !

Éliminez uniquement les sciures de bois et autres lorsque la machine est à l'arrêt.

Empêchez la pièce de se déplacer ou de tourner (par ex. en la serrant à l'aide de serre-joints à serrage à vis).

Lampe à LED (2) : ne pas regarder directement dans le faisceau de la LED avec des instruments optiques.

**Réduction de la pollution due aux poussières :**



Certaines poussières produites par le ponçage électrique, le sciage, le meulage, le perçage et d'autres activités de construction contiennent des agents chimiques qui causent des cancers, des anomalies congénitales ou d'autres dangers pour la reproduction. Parmi ces substances on trouve : le plomb (dans les enduits contenant du plomb), la poussière minérale (dans les briques, le béton, etc.), les additifs pour le traitement du bois (chromate, produits de protection du bois), quelques variétés de bois (comme la poussière de chêne et de hêtre), les métaux, l'amiante.

Les conséquences de telles expositions dépendent de la durée et de la proximité d'exposition de l'utilisateur.

Il est souhaitable que le corps n'absorbe pas ces

particules.

Pour réduire votre exposition à ces agents chimiques, travaillez dans un endroit bien ventilé et utilisez des équipements de protection agréés, tels que les masques de protection contre la poussière qui sont conçus spécialement pour filtrer les particules microscopiques.

Respectez les directives applicables au matériau, au personnel, à l'application et au lieu d'utilisation (p. ex. directives en matière de protection au travail, élimination des déchets).

Collectez les particules émises sur le lieu d'émission et évitez les dépôts dans l'environnement.

Utilisez des accessoires adaptés pour les travaux spécifiques. Cela permet d'éviter l'émission incontrôlée de particules dans l'environnement.

Utilisez un système d'aspiration des poussières adapté.

Réduisez la pollution due aux poussières en :

- évitant d'orienter les particules sortantes et l'air d'échappement de la machine vers vous ou vers des personnes se trouvant à proximité ou vers des dépôts de poussière,
- utilisant un système d'aspiration et/ou un purificateur d'air,
- aérant convenablement le lieu de travail et en l'aspirant pour le maintenir propre. Balayer ou souffler les poussières les fait tourbillonner.
- Aspirez ou lavez les vêtements de protection. Ne pas les souffler, les battre ni les broser.

### Transport de batteries Li-Ion :

L'expédition de batteries Li-Ion est soumise à la législation sur les produits dangereux (UN 3480 et UN 3481). Lors de l'envoi de batteries Li-Ion, clarifiez les prescriptions actuellement valables. Le cas échéant, veuillez vous renseigner auprès de votre transporteur. Un emballage certifié est disponible chez Metabo.

Envoyez uniquement des batteries dont le boîtier est intact et qui ne présentent pas de fuite. Pour l'envoi, sortez la batterie de l'outil. Protégez les contacts de tout court-circuit (par exemple les isoler à l'aide de ruban adhésif).

## 5. Vue d'ensemble

Voir page 2.

- 1 Mandrin \*
- 2 Voyant DEL
- 3 Douille de réglage  
(limitation de couple, couple maximal) \*
- 4 Douille de réglage  
(limitation du couple de rotation) \*
- 5 Douille de réglage  
(vissage, perçage, perçage à percussion) \*
- 6 Interrupteur coulissant (1<sup>ère</sup>/2<sup>ème</sup> vitesse)
- 7 Indication de la capacité, pour le contrôle du niveau de charge de la batterie
- 8 Crochet de sangle
- 9 Inverseur de sens de rotation (réglage du sens de rotation, sécurité du transport)
- 10 Gâchette

- 11 Déverrouillage du bloc batterie
  - 12 Bloc batterie
  - 13 Capot de protection \*
- \* suivant équipement

## 6. Utilisation

### 6.1 Système de surveillance multi-fonctions de l'outil

 Si l'outil s'arrête automatiquement, le système électronique active le mode autoprotection. Un signal d'avertissement retentit. Il s'arrête après un délai de 30 secondes ou une fois la gâchette (10) relâchée.

 Malgré cette fonction de protection, lors de certaines applications il peut en résulter une surcharge dont la conséquence peut être un endommagement de la machine.

#### Causes et solutions :

1. **Bloc batterie presque vide** (le système électronique protège le bloc batterie de tout dommage dû à la décharge totale).  
Si le bloc batterie est presque vide, il faut le recharger !
2. Une surcharge trop longue de l'outil entraîne un **arrêt de la température**.  
Laisser l'outil ou le bloc batterie refroidir.  
Remarque : l'outil refroidit plus rapidement lorsqu'il tourne à vide.
3. L'outil s'arrête lorsqu'il est soumis à une **troupe grande intensité de courant** (comme c'est le cas par exemple lors d'un blocage d'une certaine durée).  
Arrêter l'outil à l'aide de la gâchette (10). Ensuite, reprendre le travail normalement. Éviter tout autre blocage.

### 6.2 Bloc batterie

Chargez le bloc batterie avant utilisation.

En cas de baisse de puissance, recharger le bloc batterie.

La température de stockage optimale se situe entre 10°C et 30°C.

#### Retrait

Appuyer sur la touche de déverrouillage (11) du bloc batterie et retirer le bloc batterie (12).

#### Installation

Insérer le bloc batterie (12) dans son logement jusqu'au cran.

### 6.3 Réglage du sens de rotation / sécurité de transport (protection contre tout enclenchement intempestif)

 N'actionner l'inverseur de sens de rotation (9) que lorsque le moteur est arrêté !

Actionner l'inverseur de sens de rotation (réglage du sens de rotation, sécurité de transport) (9).

Voir page 2.

- R** = Réglé sur sens de rotation à droite  
**L** = Réglé sur sens de rotation à gauche  
**0** = Position centrale : outil en sécurité de transport (empêchant le démarrage intempestif)

#### 6.4 Sélection du rapport de transmission



- 1** 1<sup>ère</sup> Vitesse (vitesse réduite, couple de serrage particulièrement élevé, de préférence pour le vissage)
- 2** 2<sup>ème</sup> vitesse (vitesse élevée, de préférence pour le perçage)

#### 6.5 Régler la limitation du couple de rotation, le vissage, le perçage, le perçage à percussion

**Machines avec la désignation en BS... :**

- 1...20 = **réglér le couple de rotation** (avec limitation du couple de rotation) en tournant la douille (3) - des positions intermédiaires sont également possibles.
-  = **réglér le perçage** en tournant la douille (3) (couple de rotation max., sans limitation du couple de rotation)  
 Afin d'éviter une surcharge du moteur, ne bloquez pas la broche.

**Machines avec la désignation en SB... :**

-  = **réglér le vissage** en tournant la douille (5)  
 ET  
 régler le **couple de rotation** (avec limitation du couple de rotation) en tournant la douille (4) - des positions intermédiaires sont également possibles.
-  = **réglér le perçage** en tournant la douille (5) (couple de rotation max., sans limitation du couple de rotation)  
 Afin d'éviter une surcharge du moteur, ne bloquez pas la broche.
-  = **réglér le perçage à percussion** en tournant la douille (5) (couple de rotation max., sans limitation du couple de rotation)  
 Afin d'éviter une surcharge du moteur, ne bloquez pas la broche.

#### 6.6 Changement d'outil

**Ouvrir le mandrin :**

tourner la douille du mandrin (1) dans le sens des aiguilles d'une montre.

**Serrer l'outil :**

ouvrir le mandrin et insérer l'outil aussi profondément que possible. Tourner la douille du mandrin (1) dans le sens des aiguilles d'une montre jusqu'à ce que l'outil soit correctement fixé. En cas de queue d'outil souple, il faudra éventuellement resserrer après avoir effectué de courts travaux de perçage.

#### 6.7 Mise en route/arrêt de l'outil, réglage de la vitesse

Pour mettre la machine en marche, appuyer sur la gâchette (10). La vitesse peut être modifiée par une pression sur la gâchette.

#### 6.8 Mandrin avec système de changement rapide "Quick" (pour PowerMaxx BS Quick...)

**Retrait :** Voir page 2, fig. A. Glisser la bague de verrouillage vers l'avant (a) et retirer le mandrin de perçage par l'avant (b).

**Fixation :** Glisser la bague de verrouillage vers l'avant et monter le mandrin de perçage jusqu'en butée sur la broche de perçage.

#### 6.9 Mandrin (pour PowerMaxx BS)

Voir page 2, fig. B.

**Fixation :** Dévisser le capot de protection (13). Visser le mandrin autoserrant sur le filetage du mandrin. On peut serrer le mandrin autoserrant à l'aide d'une clé à fourche (**et utiliser ce même outil pour le desserrage**).

## 7. Conseils et astuces

Pour travailler avec des embouts à visser ou supports d'embout longs, nous recommandons d'utiliser la douille de serrage pour embouts réf. 6.31281 (voir chapitre Accessoires).

## 8. Accessoires

Utilisez uniquement des batteries Metabo et des accessoires Metabo originaux.

Voir page 4.

Utilisez uniquement des accessoires qui sont conformes aux exigences et aux données caractéristiques indiquées dans la présente notice d'utilisation.

#### A Mandrin autoserrant.

**Mise en place, PowerMaxx BS:** Dévisser le capot de protection (13). Visser le mandrin autoserrant sur le filetage du mandrin. On peut serrer le mandrin autoserrant à l'aide d'une clé à fourche (**et utiliser ce même outil pour le desserrage**).

- B Bloc batterie
- C Renvoi d'angle
- D Chargeur
- E Douille de serrage pour embouts
- F Porte-embout avec système de changement rapide "Quick"
- G Coffret d'embouts

Gamme d'accessoires complète, voir [www.metabo.com](http://www.metabo.com) ou le catalogue.

## 9. Réparations

 Les travaux de réparation sur les outils électriques ne peuvent être effectués que par un spécialiste !

Pour toute réparation sur un outil Metabo, contacter le représentant Metabo. Voir les adresses sur [www.metabo.com](http://www.metabo.com).

Les listes des pièces détachées peuvent être téléchargées sur [www.metabo.com](http://www.metabo.com).

## 10. Protection de l'environnement

Suivre les réglementations nationales concernant l'élimination dans le respect de l'environnement et le recyclage des machines, emballages et accessoires.

Les blocs batteries ne doivent pas être jetés avec les ordures ménagères ! Ramener les blocs batteries défectueux ou usagés à un revendeur Metabo !

Ne pas jeter les blocs batteries dans l'eau.



Protégez l'environnement et ne jetez pas les outils électriques et les blocs batteries avec les ordures ménagères. Observez les réglementations nationales concernant la collecte séparée et le recyclage des machines, des emballages et des accessoires.

Avant d'éliminer l'outil électrique, décharger son bloc batterie. Protéger les contacts contre les courts-circuits (p. ex. les isoler à l'aide de ruban adhésif).

## 11. Caractéristiques techniques

Commentaires sur les indications de la page 3.

Sous réserve de modifications allant dans le sens du progrès technique.

U = Tension du bloc batterie  
n = Vitesse à vide

Couple lors du vissage :

M<sub>A</sub> =vissage dans un matériau tendre (bois)  
M<sub>B</sub> =vissage dans un matériau dur (métal)  
M<sub>C</sub> =couple de serrage réglable (avec limitation du couple)

Diamètre maxi de foret :

D<sub>1 max</sub> =dans l'acier  
D<sub>2 max</sub> =dans du bois tendre  
D<sub>3 max</sub> = dans la maçonnerie

s = cadence de frappe max.  
m = poids (avec batterie)  
G = filet de la broche

Valeurs de mesure déterminées selon NE 60745.

== Courant continu

Les caractéristiques techniques indiquées sont soumises à tolérance (selon les normes en vigueur correspondantes).



### Valeurs d'émission

Ces valeurs permettent l'estimation des émissions de l'outil électrique et la comparaison entre différents outils électriques. Selon les conditions d'utilisation, l'état de l'outil électrique ou les accessoires utilisés, la sollicitation réelle peut plus ou moins varier. Pour l'estimation, tenir compte des pauses de travail et des phases de sollicitation moindre. Définir des mesures de protection pour l'utilisateur sur la base des valeurs estimatives

adaptées en conséquence, p. ex. mesures organisationnelles.

Valeur vibratoire totale (somme vectorielle tridirectionnelle) déterminée selon NE 60745 :

a<sub>h, ID</sub> = valeur d'émission de vibrations (perçage avec percussions dans le béton)

a<sub>h, D</sub> = valeur d'émission vibratoire (perçage dans le métal)

a<sub>h, S</sub> = valeur d'émission de vibrations (vissage sans percussion)

K<sub>h,...</sub> = incertitude (vibration)

Niveau sonore typique en pondération A :

L<sub>pA</sub> = niveau de pression acoustique

L<sub>WA</sub> = niveau de puissance acoustique

K<sub>pA</sub>, K<sub>WA</sub> = Incertitude (niveau sonore)

Pendant le fonctionnement, le niveau sonore peut dépasser 80 db(A).



**Porter un casque antibruit !**



# Oorspronkelijke gebruiksaanwijzing

## 1. Conformiteitsverklaring

Wij verklaren op eigen en uitsluitende verantwoording dat: deze accu-schroefboor- en kloppboormachines, geïdentificeerd door type en serienummer \*1), voldoen aan alle relevante bepalingen van de richtlijnen \*2) en normen \*3). technische documentatie bij \*4) - zie pagina 3.

## 2. Gebruik volgens de voorschriften

De boor- en kloppboormachines zijn geschikt voor het boren zonder slag in metaal, hout, kunststof en soortgelijke materialen, en voor het schroeven en draadboren

De kloppboormachines zijn bovendien geschikt voor het kloppen in metselwerk, baksteen en steen.

Voor schade door oneigenlijk gebruik is alleen de gebruiker aansprakelijk.

De algemeen erkende veiligheidsvoorschriften en de bijgevoegde veiligheidsvoorschriften dienen te worden nageleefd.

## 3. Algemene veiligheidsvoorschriften



Let ter bescherming van uzelf en de machine op de met dit symbool aangegeven passages!



**WAARSCHUWING** – Lees de gebruiksaanwijzing om het risico van letsel te verminderen.



**WAARSCHUWING** Lees alle veiligheidsvoorschriften en aanwijzingen. Worden de veiligheidsvoorschriften en aanwijzingen niet in acht genomen, dan kan dit een elektrische schok, brand en/of ernstig letsel tot gevolg hebben.

**Bewaar alle veiligheidsvoorschriften en aanwijzingen goed met het oog op toekomstig gebruik.**

Geef uw elektrisch gereedschap alleen met deze documenten aan anderen door.

## 4. Speciale veiligheidsvoorschriften

**Draag oorbeschermers bij het gebruik van slagboormachines (machines met de aanduiding SB...).** Lawaai kan leiden tot gehoorverlies.

**Houd het apparaat vast aan de geïsoleerde greepvlakken wanneer u werkzaamheden uitvoert waarbij het inzetgereedschap verborgen stroomleidingen kan raken.** Door het contact met een onder spanning staande leiding kunnen ook metalen onderdelen van het apparaat

onder spanning worden gezet, met een elektrische schok als mogelijk gevolg.

Zorg er (bijv. met behulp van een metaaldetector) voor dat zich op de plaats die bewerkt moet worden, **geen stroom-, water- of gasleidingen** bevinden.



Uit defecte Li-Ion-accupacks kan een licht zure, brandbare vloeistof lekken!



Wanneer accuvloeistof eruit lekt en met de huid in aanraking komt, onmiddellijk onder stromend water afspoelen. Wanneer er accuvloeistof in uw ogen komt, was deze dan uit met schoon water en zoek onmiddellijk een arts op voor behandeling!



Accupacks tegen vocht beschermen!



Geen defecte of vervormde accupacks gebruiken!

Accupacks niet aan vuur blootstellen!

Accupacks niet openen!

Contacten van de accupacks niet aanraken of kortsluiten!

Bij een defecte machine dient u het accupack uit de machine te halen.

Accupack uit de machine nemen, voordat instel- of onderhoudswerkzaamheden uitgevoerd worden.

Verzeker u ervan dat de machine bij het insteken van het accupack uitgeschakeld is.

Neem de draaiende onderdelen van de machine niet vast!

Verwijder spaanders en dergelijke uitsluitend bij een uitgeschakelde en stilstandende machine.

Beveilig het werkstuk tegen verschuiven of draaien (bijv. door het vast te zetten met bankschroeven):

LED-lampje (2): LED-straling niet direct met optische instrumenten bekijken.

**De stofbelasting verminderen:**



Stofdeeltjes die tijdens het werken met deze machine ontstaan, kunnen stoffen bevatten die kanker, allergische reacties, aandoeningen aan de luchtwegen, aangeboren afwijkingen of andere voortplantingsproblemen kunnen veroorzaken. Enkele voorbeelden van dergelijke stoffen zijn: lood (in loodhoudende verf), mineraal stof (uit bakstenen, beton e.d.), additieven voor de behandeling van hout (chromaat, houtverduurzamingsmiddelen), enkele houtsoorten (zoals eiken- of beukenstof), metalen, asbest. Het risico is afhankelijk van het feit hoe lang de gebruiker of in de buurt aanwezige personen aan de stofbelasting worden blootgesteld. Deze stofdeeltjes mogen niet in het lichaam terecht komen.

Om de belasting met deze stoffen te verminderen: Zorg voor een goede ventilatie van de werkplek en draag geschikte beschermingsmiddelen, zoals bijv.

## nl NEDERLANDS

stofmaskers die in staat zijn om de microscopisch kleine stofdeeltjes uit de lucht te filteren.

Neem de voor uw materiaal, personeel, toepassingsgeval en locatie geldende richtlijnen in acht (bijv. arbeidsveiligheidsbepalingen, afvalbehandeling).

Verzamel de ontstane stofdeeltjes op de plaats waar deze ontstaan, voorkom dat ze neerslaan in de omgeving.

Gebruik voor speciale werkzaamheden geschikt toebehoor. Daardoor komen slechts weinig deeltjes ongecontroleerd in de omgeving terecht.

Gebruik een geschikte stofafzuiging.

Verminder de stofbelasting door:

- de vrijkomende stofdeeltjes en de af te voeren luchtstroom van de machine niet op de gebruiker zelf of in de buurt aanwezige personen of op neergeslagen stof te richten,
- een afzuiginstallatie en/of een luchtfilter te gebruiken,
- de werkplek goed te ventileren en door te stofzuigen schoon te houden. Vegen of blazen verwelt het stof op.
- Zuig of was de beschermende kleding. Niet uitblazen, uitslaan of uitborstelen.

### Transport van Li-ion-accupacks:

Op de verzending van Li-ion accupacks is het voorschrift voor het transport van gevaarlijke stoffen (UN 3480 en UN 3481) van toepassing. Informeer bij het versturen van Li-ion accupacks naar de actueel geldende voorschriften. Informeer u ook bij uw transportbedrijf. Gecertificeerde verpakking is bij Metabo verkrijgbaar.

Verstuur accupacks alleen als de behuizing onbeschadigd is en er geen vloeistof uit lekt. Voor het verzenden haalt u het accupack uit de machine. De contacten tegen kortsluiting beschermen (bijv. met tape isoleren).

## 5. Overzicht

Zie pagina 2.

- 1 Boorhouder \*
- 2 LED-lampje
- 3 Instelbus (koppelbegrenzing, maximaal draaimoment) \*
- 4 Instelhuls (Toerentalbegrenzing) \*
- 5 Instelhuls (schroeven, boren, klopboeren) \*
- 6 Schakelschuif (1e/2e versnelling)
- 7 Capaciteitsindicatie ter controle van de acculaadtoestand
- 8 Riemhaak
- 9 Draairichtingschakelaar (instelling van de draairichting, transportbeveiliging)
- 10 Drukschakelaar
- 11 Ontgrendeling accupack
- 12 Accupack
- 13 Beschermkap \*

\* afhankelijk van de uitvoering

## 6. Gebruik

### 6.1 Multifunctioneel bewakingsysteem van de machine

 Schakelt de machine zelfstandig uit, dan heeft de elektronica de zelfbeveiligingsmodus geactiveerd. Er klinkt een waarschuwingssignaal (continu piepsignaal). Dit gaat na max. 30 seconden of na het loslaten van de drukschakelaar (10) uit.

 Ondanks deze beveiligingsfunctie kan bij bepaalde toepassingen overbelasting en als gevolg daarvan beschadiging van de machine optreden.

### Oorzaken en oplossingen:

1. **Accupack bijna leeg** (De elektronica beschermt het accupack tegen schade als gevolg van diepteontlading).  
Is het accupack bijna leeg, dan moet het weer opgeladen worden!
2. Een lang aanhoudende overbelasting van de machine leidt tot **temperatuuruitschakeling**.  
Laat de machine of het accupack afkoelen.  
Opmerking: De machine koelt sneller af wanneer men hem onbelast laat draaien.
3. Bij **een te hoge stroomsterkte** (die zich bijv. voordoet bij een lang aanhoudende blokkering) wordt de machine uitgeschakeld.  
Machine bij de drukschakelaar (10) uitschakelen. Daarna normaal verder werken. Zorg ervoor dat zich verder geen blokkeringen voordoen.

### 6.2 Accupack

Het accupack voor gebruik opladen.

Laad het accupack bij vermogensverlies weer op.

De optimale opslagtemperatuur ligt tussen 10°C en 30°C.

### Uitnemen

De toets voor de accupack-ontgrendeling (11) indrukken en het accupack (12) uitnemen.

### Inbrengen

Accupack (12) inschuiven tot het inklinkt.

### 6.3 Draairichting, transportbeveiliging (inschakelblokkering) instellen

 Draairichtingschakelaar (9) alleen gebruiken wanneer de motor stilstaat!

Draairichtingschakelaar (instelling van de draairichting, transportbeveiliging) gebruiken. (9)

Zie pagina 2:

**R** = rechtsloop ingesteld

**L** = linksloop ingesteld

**0** = middenstand: transportbeveiliging (inschakelblokkering) ingesteld

## 6.4 Versnellingsstand kiezen

**1** 1e versnelling (laag toerental, bijzonder hoog draaimoment, bij voorkeur om te schroeven)

**2** 2e versnelling (hoog toerental bij voorkeur om te boren)

## 6.5 Toerentalbegrenzing, schroeven, boren, klopboren instellen

### Machines met de aanduiding BS...:

1...20 = **Toerental** (met toerentalbegrenzing) door het draaien van de huls (3) instellen - ook tussenstanden zijn mogelijk.

 = **Boren** door het draaien van de huls (3) instellen (max. toerental, zonder toerentalbegrenzing)  
Om overbelasting van de motor te voorkomen de spindel niet blokkeren.

### Machines met de aanduiding SB...:

 = **Schroeven** door het draaien van de huls (5) instellen  
EN  
het **toerental** (met toerentalbegrenzing) door het draaien van de huls (4) instellen - ook tussenstanden zijn mogelijk.

 = **Boren** door het draaien van de huls (5) instellen (max. toerental, zonder toerentalbegrenzing)  
Om overbelasting van de motor te voorkomen de spindel niet blokkeren.

 = **Klopboren** door het draaien van de huls (5) instellen (max. toerental, zonder toerentalbegrenzing)  
Om overbelasting van de motor te voorkomen de spindel niet blokkeren.

## 6.6 Inzetgereedschap vervangen

### De boorhouder openen:

Boorhuls (1) met de klok mee draaien.

### Inzetgereedschap spannen:

Boorhouder openen en het gereedschap zo diep mogelijk inbrengen. Boorhuls (1) tegen de klok in draaien totdat het gereedschap vast gespannen is. Bij een zachte gereedschapsschacht moet u het gereedschap na een korte boortijd eventueel nog een keer spannen.

## 6.7 Elektrisch gereedschap in- en uitschakelen, toerental instellen

Druk de drukschakelaar (10) in om de machine in te schakelen. Het toerental kan met de drukschakelaar worden veranderd.

## 6.8 Boorhouder met snelwisselsysteem Quick (bij PowerMaxx BS Quick...)

**Afnemen:** Zie pagina 2, afb. A. Vergrendelingsring naar voren schuiven (a) en de boorhouder er naar voren aftrekken (b).

**Aanbrengen:** Vergrendelingsring naar voren schuiven en de boorhouder tot aan de aanslag op de boorspil schuiven.

## 6.9 Boorhouder (bij PowerMaxx BS)

Zie pagina 2, afb. B.

**Aanbrengen:** Beschermkap (13) afschroeven. De snelspan-boorhouder op de spindelschroefdraad schroeven. De snelspan-boorhouder kan met een steeksleutel aangetrokken (**en zo ook weer losgezet**) worden.

## 7. Handige tips

Bij het werken met lange schroefbits of bithouders raden wij het gebruik van de bit-spanbus 6.31281 aan (zie het hoofdstuk Toebehoren).

## 8. Accessoires

Gebruik alleen originele Metabo-accupacks en Metabo-toebehoren.

Zie pagina 4.

Gebruik alleen toebehoren die voldoen aan de in deze gebruiksaanwijzing genoemde eisen en kenmerken.

### A Snelspan-boorhouder.

Aanbrengen. PowerMaxx BS: Beschermkap (13) afschroeven. De snelspan-boorhouder op de spindelschroefdraad schroeven. De snelspan-boorhouder kan met een steeksleutel aangetrokken (**en zo ook weer losgezet**) worden.

B Accupack

C Hoekvoorzetstuk

D Acculader

E Bit-spanbus

F Bithouder met snelwisselsysteem Quick

G Bit-box

Compleet toebehorenprogramma, zie [www.metabo.com](http://www.metabo.com) of de catalogus.

## 9. Reparatie

 Reparaties aan elektrisch gereedschap mogen uitsluitend door een erkend vakman worden uitgevoerd!

Neem voor elektrisch gereedschap van Metabo dat gerepareerd dient te worden contact op met uw Metabo-vertegenwoordiging. Zie voor adressen [www.metabo.com](http://www.metabo.com).

Onderdeellijsten kunt u downloaden via [www.metabo.com](http://www.metabo.com).

## 10. Milieubescherming

Neem de nationale voorschriften in acht voor een milieuvriendelijke verwijdering en de recycling van afgedankte machines, verpakkingen en toebehoren.

Accupacks mogen niet bij het huisvuil gegooid worden! Geef defecte of afgedankte accupacks terug aan de Metabo-handelaar!

Accupacks niet in het water gooien!

## nl NEDERLANDS



Bescherm het milieu en geef elektrisch gereedschap en accupacks niet mee met het huisvuil. Neem de nationale voorschriften in acht voor een gescheiden inzameling en voor de recycling van afgedankte machines, verpakkingen en toebehoren.

Ontlaad eerst het accupack in het elektrisch gereedschap alvorens het af te voeren. De contacten tegen kortsluiting beschermen (bijv. met tape isoleren).

Tijdens het werken kan het geluidsniveau de 80 dB(A) overschrijden.



**Draag gehoorbescherming!**

### 11. Technische gegevens

Toelichting bij de gegevens van pagina 3.

Wijzigingen en technische verbeteringen voorbehouden.

U =spanning van het accupack  
n =onbelast toerental

Aanhaalkoppel bij het schroeven:

M<sub>A</sub> =bij schroeven in zacht materiaal (hout)  
M<sub>B</sub> =bij schroeven in hard materiaal (metaal)  
M<sub>C</sub> =aanhaalkoppel instelbaar (met koppelbegrenzing)

Max. boordiameter:

D<sub>1 max</sub> =in staal  
D<sub>2 max</sub> =in zacht hout  
D<sub>3 max</sub> = in metselwerk

s = max. slagfrequentie  
m = gewicht (met accupack)  
G = schroefdraad as

Meetgegevens volgens de norm EN 60745.

== Gelijkstroom

De vermelde technische gegevens zijn tolerantiewaarden (overeenkomstig de toepasselijke norm).



#### **Emissiewaarden**

Deze waarden maken een beoordeling van de emissie van het elektrisch gereedschap en een vergelijking van de verschillende elektrische gereedschappen mogelijk. Afhankelijk van het gebruik, de toestand van het elektrisch gereedschap of het inzetgereedschap kan de daadwerkelijke belasting hoger of lager uitvallen. Neem voor de beoordeling pauzes en fases met een lagere belasting in aanmerking. Bepaal op basis van de overeenkomstig aangepaste taxatiewaarden de maatregelen ter bescherming van de gebruiker, bijv. organisatorische maatregelen.

Totale trillingswaarde (vectorsom van drie richtingen) bepaald volgens EN 60745:

a<sub>h, ID</sub> = trillingsemisiewaarde (klopboeren in beton)  
a<sub>h, D</sub> = trillingsemisiewaarde (boren in metaal)  
a<sub>h, S</sub> = trillingsemisiewaarde (schroeven zonder slag)  
K<sub>h, ...</sub> = onzekerheid (trilling)

Karakteristiek A-gekwalificeerd geluidsniveau:

L<sub>pA</sub> = geluidsdrukniveau  
L<sub>WA</sub> = geluidsvermogensniveau  
K<sub>pA</sub>, K<sub>WA</sub> = onzekerheid (geluidsniveau)

# Istruzioni originali

## 1. Dichiarazione di conformità

Dichiariamo sotto la nostra completa responsabilità che questi trapani avvitatori e trapani a percussione a batteria, identificati dai modelli e numeri di serie \*1), sono conformi a tutte le disposizioni pertinenti delle direttive \*2) e delle norme \*3). Documentazione tecnica presso \*4) - vedere pagina 3.

## 2. Utilizzo conforme

I trapani e i trapani a percussione sono adatti per praticare fori senza percussione in metallo, legno, plastica e materiali simili, nonché per avvitiamenti e filettature.

I trapani a percussione sono anche adatti per la foratura con percussione in muratura, laterizio e pietra.

Eventuali danni derivanti da un uso improprio dell'utensile elettrico sono di esclusiva responsabilità dell'operatore.

È obbligo rispettare le prescrizioni generali per la prevenzione degli infortuni nonché le norme sulla sicurezza allegate.

## 3. Avvertenze generali di sicurezza



Per proteggere la propria persona e per una migliore cura dell'elettrotensile stesso, attenersi alle parti di testo contrassegnate con questo simbolo!



**ATTENZIONE** – Al fine di ridurre il rischio di lesioni leggere le istruzioni per l'uso.



**ATTENZIONE Leggere tutte le avvertenze sulla sicurezza e le relative istruzioni.**

*Eventuali omissioni nell'adempimento delle avvertenze di sicurezza e delle istruzioni potranno causare scosse elettriche, incendi e/o lesioni gravi.*

**Conservare tutte le avvertenze di sicurezza e le istruzioni per un uso futuro.**

L'elettrotensile andrà consegnato esclusivamente insieme al presente documento.

## 4. Avvertenze specifiche di sicurezza

**Indossare le protezioni acustiche durante l'utilizzo di utensili per foratura con percussione (utensili con identificazione SB...).** Il rumore può provocare la perdita dell'udito.

**Tenere l'utensile dalle superfici di presa isolate quando si eseguono lavori durante i quali è possibile che l'utensile accessorio entri in contatto con cavi elettrici nascosti.** Il contatto con un cavo sotto tensione può mettere sotto tensione anche i componenti metallici del dispositivo e provocare così una scossa elettrica.

Assicurarsi che dietro il punto su cui si lavora non ci siano **cavi elettrici e tubi dell'acqua o del gas** (ad esempio utilizzare un metal detector).



Dai pacchi di batterie ricaricabili al litio difettosi può fuoriuscire un liquido leggermente acido e infiammabile!



Se si verifica una perdita di liquido e questo entra in contatto con la pelle, risciacquare subito con abbondante acqua. Se il liquido entra in contatto con gli occhi, risciacquare con acqua pulita ed affidarsi immediatamente alle cure di un medico!



Proteggere i pacchi di batterie ricaricabili dall'umidità!

Non utilizzare pacchi di batterie ricaricabili difettosi o deformati!



Non esporre al fuoco i pacchi di batterie ricaricabili!

Non aprire i pacchi di batterie ricaricabili!

Non toccare o mettere in cortocircuito i contatti dei pacchi di batterie ricaricabili!

In caso di guasto al dispositivo, rimuovere il pacco di batterie ricaricabili.

Prima di eseguire qualsiasi lavoro di regolazione o manutenzione, estrarre i pacchi di batterie ricaricabili dalla macchina.

Prima di inserire il pacco batterie ricaricabili, assicurarsi che la macchina sia spenta.

Non afferrare la macchina sull'utensile rotante!

Rimuovere trucioli e simili solo con la macchina disinserita.

Fissare il pezzo in lavorazione in modo che non possa spostarsi o girare insieme all'utensile (p.e. fissandolo con morse o morsetti da falegname).

LED (2): non osservare direttamente con strumenti ottici la luce emanata dai LED.

### Riduzione della formazione di polvere



Le particelle che si formano durante l'utilizzo di questa macchina possono contenere sostanze che potrebbero provocare tumori, reazioni allergiche, malattie alle vie respiratorie, difetti alla nascita o altre anomalie nella riproduzione. Ecco alcuni esempi di queste sostanze: piombo (in vernici contenenti piombo), polvere minerale (mattoni, calcestruzzo e sim.), additivi per il trattamento del legno (cromato, conservanti per legno), alcuni tipi di legno (polvere di quercia o faggio), metalli, amianto.

Il rischio dipende dalla durata di esposizione da parte dell'utilizzatore o delle persone che si trovano nelle vicinanze.

Impedire alle particelle di raggiungere il corpo.

Per ridurre l'esposizione a queste sostanze: garantire una buona ventilazione nel luogo di lavoro e indossare un equipaggiamento di protezione adeguato, come mascherine in grado di filtrare le particelle microscopiche.

Osservare le direttive inerenti al materiale utilizzato, al personale, al tipo e luogo di impiego (ad es. disposizioni sulla sicurezza del lavoro, smaltimento).

Raccogliere le particelle formatesi, evitando che si depositino nell'ambiente circostante.

Per lavori speciali, utilizzare accessori adeguati. In questo modo, nell'ambiente si diffonde in maniera incontrollata una minore quantità di particelle.

Utilizzare un sistema di aspirazione adatto.

Ridurre la formazione di polvere procedendo come segue:

- Non indirizzare le particelle in uscita e la corrente dell'aria di scarico della macchina su di sé o sulle persone che si trovano nelle vicinanze, né sulla polvere depositata.
- Utilizzare un impianto di aspirazione e/o un depuratore d'aria.
- Ventilare bene il luogo di lavoro e tenerlo pulito tramite aspirazione. Passando la scopa o soffiando, si provoca un movimento vorticoso della polvere.
- Aspirare o lavare gli indumenti di protezione. Non soffiare, scuotere o spazzolare.

### Trasporto del pacco di batterie ricaricabili agli ioni di litio:

La spedizione del pacco di batterie ricaricabili agli ioni di litio è soggetta alle norme sulle merci pericolose (UN 3480 e UN 3481). Per la spedizione del pacco di batterie ricaricabili agli ioni di litio, informarsi sulle norme attualmente in vigore. Chiedere eventualmente informazioni alla ditta di trasporti incaricata. L'imballaggio certificato è disponibile presso Metabo.

Inviare il pacco di batterie ricaricabili solo se l'alloggiamento è intatto e non presenta perdite. Rimuovere il pacco di batterie ricaricabili dal dispositivo per la spedizione. Proteggere i contatti dai cortocircuiti (ad esempio isolandoli con nastro adesivo).

## 5. Panoramica generale

Vedere pagina 2.

- 1 Mandrino \*
- 2 LED
- 3 Bussola di regolazione (limitazione della coppia di serraggio, coppia di serraggio massima) \*
- 4 Bussola di regolazione (limite di coppia) \*
- 5 Bussola di regolazione (avvitamento, foratura, foratura con percussione) \*
- 6 Interruttore scorrevole (1<sup>a</sup>/2<sup>a</sup> velocità)
- 7 Indicatore di capacità per il controllo del livello di carica della batteria
- 8 Gancio da cintura
- 9 Interruttore del senso di rotazione (impostazione del senso di rotazione, sicurezza per il trasporto)
- 10 Pulsante interruttore
- 11 Sbloccaggio batteria
- 12 Batteria

- 13 Carter di protezione \*
- \* in funzione della dotazione

## 6. Utilizzo

### 6.1 Sistema di monitoraggio multifunzionale dell'utensile

 Se l'utensile si spegne automaticamente, significa che l'elettronica ha attivato la modalità Protezione automatica. Viene emesso un segnale di avviso (segnale continuo). Questo ha una durata massima di 30 secondi o si spegne in seguito al rilascio del pulsante interruttore (10).

 Nonostante questa funzione di sicurezza, con determinate applicazioni può verificarsi un sovraccarico e conseguentemente un danneggiamento della macchina.

#### Cause e soluzioni:

1. **Batteria quasi scarica** (l'elettronica protegge la batteria da eventuali danni dovuti al completo scaricamento).

Se la batteria è quasi scarica dovrà essere ricaricata nuovamente!

2. Un sovraccarico continuo dell'utensile provoca una **disattivazione per sovratemperatura**.  
Lasciar raffreddare l'utensile o la batteria.

**Nota:** l'utensile si raffredda più velocemente, se lo si fa girare a vuoto.

3. In caso di **un'eccessiva intensità di corrente** (ad es. in caso di un bloccaggio prolungato) l'utensile si arresta.

Spegnere l'utensile con il pulsante interruttore (10). Quindi riprendere normalmente il lavoro. Evitare ulteriori bloccaggi.

### 6.2 Batteria

Prima dell'utilizzo, ricaricare la batteria.

Ricaricare la batteria in caso di calo di potenza.

La temperatura di magazzino ottimale è compresa fra 10°C e 30°C.

#### Rimozione

Premere il tasto di sbloccaggio della batteria (11) e rimuovere la batteria (12).

#### Inserimento

Spingere la batteria (12) fino a farla scattare in posizione.

### 6.3 Impostazione del senso di rotazione e della sicurezza per il trasporto (blocco avviamento)

 Azionare l'interruttore del senso di rotazione (9) solo con il motore spento!

Azionare l'interruttore del senso di rotazione (9) (impostazione del senso di rotazione, sicurezza per il trasporto).

Vedere pagina 2:

**R** = rotazione destrorsa impostata

- L = rotazione sinistrorsa impostata  
 0 = posizione centrale: sicurezza per il trasporto (blocco avviamento)

#### 6.4 Selezione della velocità



- 1 1ª velocità (numero di giri basso, coppia di serraggio particolarmente elevata, preferibilmente per avvitare)
- 2 2ª velocità (elevato numero di giri, preferibilmente per forare)

#### 6.5 Impostazione limite di coppia, avvntamento, foratura, foratura con percussione

##### Macchine con identificazione BS...:

- 1...20 = impostare la **coppia** (con limite di coppia) agendo sull'apposita bussola (3) - sono ammesse anche le posizioni intermedie.
-  = impostare la **foratura** agendo sull'apposita bussola (3) (coppia massima, senza limite di coppia)  
 Per evitare di sovraccaricare il motore, non bloccare il mandrino.

##### Macchine con il contrassegno SB...:

-  = impostare l'**avvntamento** agendo sull'apposita bussola (5)  
 E impostare la **coppia** (con limite di coppia) agendo sull'apposita bussola (4) - sono ammesse anche le posizioni intermedie.
-  = impostare la **foratura** agendo sull'apposita bussola (5) (coppia massima, senza limite di coppia)  
 Per evitare di sovraccaricare il motore, non bloccare il mandrino.
-  = impostare la **foratura a percussione** agendo sull'apposita bussola (5) (coppia massima, senza limite di coppia)  
 Per evitare di sovraccaricare il motore, non bloccare il mandrino.

#### 6.6 Sostituzione dell'utensile accessorio

##### Aprire il mandrino portapunta:

Girare la bussola del mandrino portapunta (1) in senso orario.

##### Fissaggio dell'utensile accessorio:

Aprire il mandrino portapunta e inserire l'utensile il più a fondo possibile. Ruotare la bussola del mandrino portapunta (1) in senso antiorario, fino a serrare saldamente l'utensile. In caso di utensili con il gambo fine, eventualmente serrare nuovamente dopo una breve foratura.

#### 6.7 Accensione/spengimento dell'elettrotensile, impostazione del numero di giri

Per attivare il trapano, premere il pulsante interruttore (10). Il numero di giri può essere modificato premendo il pulsante interruttore.

#### 6.8 Mandrino con sistema di cambio rapido Quick (per PowerMaxx BS Quick...)

**Rimozione:** Vedere pagina 2, fig. A. Spingere l'anello di bloccaggio in avanti (a) ed estrarre il mandrino tirando in avanti (b).

**Applicazione:** Spingere l'anello di bloccaggio in avanti e spingere il mandrino portapunta sull'alberino fino a battuta.

#### 6.9 Mandrino (per PowerMaxx BS)

Vedere pagina 2, fig. B.

**Applicazione:** svitare il cappuccio di protezione (13). Avvitare la pinza portapunta autoserrante sulla filettatura dell'alberino. La pinza portapunta autoserrante può essere serrata (**e quindi anche svitata**) con una chiave fissa.

## 7. Suggerimenti pratici

Per i lavori con bit di avvntamento o portabit lunghi consigliamo l'impiego della bussola di serraggio per bit 6.31281 (vedere capitolo Accessori).

## 8. Accessori

Utilizzare solo pacchi di batterie ricaricabili e accessori originali Metabo.

Vedere pagina 4.

Utilizzare esclusivamente accessori conformi ai requisiti e ai parametri riportati nelle presenti istruzioni per l'uso.

- A **Pinza portapunta autoserrante.**  
**Inserimento, PowerMaxx BS:** svitare il cappuccio di protezione (13). Avvitare la pinza portapunta autoserrante sulla filettatura dell'alberino. La pinza portapunta autoserrante può essere serrata (**e quindi anche svitata**) con una chiave fissa.
- B Batteria  
 C Dispositivo di avvntatura angolare  
 D Caricabatteria  
 E Bussola di serraggio per bit  
 F Portabit con sistema di cambio rapido Quick  
 G Contenitore per bit

Il programma completo degli accessori è disponibile all'indirizzo [www.metabo.com](http://www.metabo.com) oppure nel catalogo.

## 9. Riparazione

 Le eventuali riparazioni degli elettrotensili devono essere eseguite esclusivamente da tecnici / elettricisti specializzati!

Nel caso di elettrotensili Metabo che necessitino di riparazioni rivolgersi al proprio rappresentante Metabo di zona. Per gli indirizzi, consultare il sito [www.metabo.com](http://www.metabo.com).

Gli elenchi delle parti di ricambio possono essere scaricati dal sito [www.metabo.com](http://www.metabo.com).

## 10. Tutela dell'ambiente

Attenersi alle norme nazionali riguardo allo smaltimento eco-compatibile e al riciclaggio di utensili fuori servizio, confezioni ed accessori.

Le batterie non devono essere smaltite come rifiuti comuni! Consegnare le batterie difettose o usate al rivenditore Metabo!

Non gettare le batteria in acqua.



Tutelare l'ambiente: non gettare elettro-utensili, né batterie nei rifiuti domestici. Attenersi alle norme nazionali riguardo alla raccolta differenziata e al riciclaggio di utensili fuori servizio, imballaggi ed accessori.

Prima di effettuare lo smaltimento, scaricare la batteria all'interno dell'elettro-utensile. Proteggere i contatti dai cortocircuiti (ad es. isolandoli con nastro adesivo).

## 11. Dati tecnici

Spiegazioni relative ai dati riportati a pagina 3.

Ci riserviamo il diritto di apportare modifiche per il miglioramento tecnologico.

U = Tensione della batteria

n = Numero di giri a vuoto

Coppia di serraggio per l'avvitatura:

$M_A$  = Avvitatura in materiale elastico (legno)

$M_B$  = Avvitatura in materiale duro (metallo)

$M_C$  = Coppia di serraggio regolabile (con limitazione della coppia)

Diametro massimo della punta da trapano:

$D_{1\max}$  = nell'acciaio

$D_{2\max}$  = nel legno tenero

$D_{3\max}$  = in muratura

s = max. numero di percussioni

m = peso (con pacco batterie ricaricabili)

G = filettatura del mandrino

Valori rilevati secondo EN 60745.

--- Corrente continua

I dati tecnici riportati sono soggetti a tolleranze (in funzione dei rispettivi standard validi).



### Valori di emissione

Tali valori consentono di stimare le emissioni dell'elettro-utensile e di raffrontarle con altri elettro-utensili. In base alle condizioni d'impiego, allo stato dell'elettro-utensile o degli utensili, il carico effettivo potrà risultare superiore o inferiore. Ai fini di una corretta stima, considerare le pause di lavoro e le fasi di carico ridotto. Basandosi su valori stimati e opportunamente adattati, stabilire misure di sicurezza per l'utilizzatore, ad es. di carattere organizzativo.

Valore totale di vibrazione (somma vettoriale delle tre direzioni), rilevato secondo la norma EN 60745:

$a_{h, ID}$  = Valore di emissione di vibrazione (foratura a percussione nel calcestruzzo)

$a_{h, D}$  = Valore di emissione di vibrazione (foratura nel metallo)

$a_{h, S}$  = Valore di emissione di vibrazione (avvitatura senza percussione)

$K_{h, \dots}$  = Grado d'incertezza (vibrazioni)

Livello sonoro classe A tipico:

$L_{pA}$  = Livello di pressione acustica

$L_{WA}$  = Livello di potenza sonora

$K_{pA}, K_{WA}$  = Grado d'incertezza (livello sonoro)

Durante il lavoro è possibile che venga superato il livello di rumorosità di 80 dB(A).



**Indossare protezioni acustiche.**



# Manual original

## 1. Declaración de conformidad

Declaramos bajo nuestra exclusiva responsabilidad que estos taladros atornilladores a batería y taladros con percutor, identificados por tipo y número de serie \*1), cumplen todas las disposiciones pertinentes de las directivas \*2) y normas \*3). Documentaciones técnicas en \*4) - ver página 3.

## 2. Aplicación de acuerdo a la finalidad

El taladro atornillador y el taladro con percutor son apropiados para taladrar metal, madera, plástico y materiales similares, así como para atornillar y roscar.

Adicionalmente, los taladros con percutor son adecuados para perforar mampostería, ladrillo y piedras.

Los posibles daños derivados de un uso inadecuado son responsabilidad exclusiva del usuario.

Deben observarse las normas sobre prevención de accidentes aceptados de forma general y la información sobre seguridad incluida.

## 3. Instrucciones generales de seguridad



Para su propia protección y la de su herramienta eléctrica, observe las partes marcadas con este símbolo.



**ADVERTENCIA:** Lea el manual de instrucciones para reducir el riesgo de accidentes.



**ADVERTENCIA** Lea íntegramente todas las indicaciones de seguridad y las instrucciones. *La no observancia de las instrucciones de seguridad siguientes puede dar lugar a descargas eléctricas, incendios y/o lesiones graves.*

**Guarde estas instrucciones de seguridad en un lugar seguro.**

Si entrega su herramienta eléctrica a otra persona, es imprescindible acompañarla de este documento.

## 4. Instrucciones especiales de seguridad

**Use siempre protección auricular cuando utilice taladros con percusión (máquinas con el símbolo SB...). El efecto del ruido puede provocar pérdida auditiva.**

**Sujete la herramienta por las superficies de la empuñadura aisladas cuando realice trabajos en los que la herramienta de inserción pudiera**

**entrar en contacto con cables eléctricos ocultos.** El contacto con un cable conductor de corriente puede electrizar también las partes metálicas de la herramienta y causar una descarga eléctrica.

Asegúrese de que en el lugar de trabajo no existan **cables, tuberías de agua o gas** (por ejemplo, con ayuda de un detector de metales).



¡De las baterías de litio defectuosas puede llegar a salir un líquido ligeramente ácido e inflamable!



En caso de que salga líquido de la batería y entre en contacto con la piel, lávese inmediatamente con abundante agua. En caso de que el líquido entrara en contacto con los ojos, lávelos con agua limpia y acuda inmediatamente a un centro médico.



Proteja la batería contra la humedad.

No utilice baterías defectuosas o deformadas.



No ponga la batería en contacto con el fuego.

No abra la batería.

No toque ni ponga en cortocircuito los contactos de la batería.

Retirar siempre la batería si la herramienta está defectuosa.

Extraiga el acumulador de la máquina antes de llevar a cabo cualquier ajuste o trabajo de mantenimiento.

Asegúrese de que la herramienta esté desconectada al insertar el acumulador.

¡No tocar la herramienta en rotación!

La máquina debe estar siempre detenida para eliminar virutas y otros residuos similares.

Asegure la pieza frente a desplazamientos o giros (p.ej. mediante fijación con tornillos de apriete).

Lámpara LED (2): no mirar directamente con instrumentos ópticos al rayo del diodo.

**Reducir la exposición al polvo:**



Las partículas que se generan al trabajar con esta máquina pueden contener sustancias susceptibles de provocar cáncer, reacciones alérgicas, enfermedades respiratorias, malformaciones fetales u otros daños reproductivos. Algunos ejemplos de este tipo de sustancias son: el plomo (en pinturas que contengan plomo), el polvo mineral (de ladrillos, bloques de hormigón, etc.), los aditivos para el tratamiento de la madera (cromatos, conservantes de la madera), algunos tipos de madera (como el polvo de roble y de haya), los metales o el amianto. El riesgo depende del tiempo de exposición del usuario o de las personas próximas a él. Evite que estas partículas entren en su cuerpo. Para reducir la exposición a estas sustancias:

asegúrese de que el puesto de trabajo está bien ventilado y protéjase con el equipamiento de protección personal adecuado, como por ejemplo, mascarillas de protección respiratoria adecuadas para filtrar este tipo de partículas microscópicas.

Respete las directivas (p.ej. normas de protección laboral, de eliminación de residuos) vigentes respecto a su material, personal, aplicación y lugar de utilización.

Recoja las partículas resultantes en el mismo lugar de emisión, evite que éstas se sedimenten en el entorno.

Utilice únicamente accesorios adecuados para trabajos especiales. Esto reducirá la cantidad de partículas emitidas incontroladamente al entorno.

Utilice un sistema de aspiración de polvo adecuado.

Reduzca la exposición al polvo:

- evitando dirigir las partículas liberadas y la corriente de la máquina hacia usted, hacia las personas próximas a usted o hacia el polvo acumulado,
- incorporando un sistema de aspiración y/o un depurador de aire,
- ventilando bien el puesto de trabajo o manteniéndolo limpio mediante sistemas de aspiración. Barrer o soplar sólo hace que el polvo se levante y arremoline.
- Lave la ropa de protección o límpiela mediante aspiración. No utilice sistemas de soplado, ni la golpee ni la cepille.

### Transporte de baterías Li-Ion:

El envío de baterías Li-Ion está sujeto a la ley de transporte de mercancías peligrosas (UN 3480 y UN 3481). En caso de envío, cumpla las normas y directivas actualmente vigentes para el transporte de baterías Li-Ion. Consulte, si es necesario, a su empresa de transporte. Metabo puede facilitarle embalajes certificados.

Envíe las baterías únicamente si la carcasa no está deteriorada y no existe fuga de líquido. Extraiga la batería de herramienta para enviarla. Asegure los contactos contra un cortocircuito (p. ej. con cinta adhesiva).

## 5. Descripción general

Véase la página 2.

- 1 Portabrocas \*
- 2 Testigo LED
- 3 Casquillo de ajuste (limitación del par de giro, par de giro máximo) \*
- 4 Casquillo de ajuste (Límite de par) \*
- 5 Casquillo de ajuste (Para el atornillado, taladrado, taladrado de percusión) \*
- 6 Relé neumático (1ª/2ª velocidad)
- 7 Visualización de capacidad para control del estado de carga del acumulador
- 8 Gancho para correa
- 9 Conmutador de giro (ajuste de giro, seguro de transporte)

- 10 Interruptor
  - 11 Desenclavamiento del acumulador
  - 12 Batería
  - 13 Caperuza protectora \*
- \* según el equipamiento

## 6. Manejo

### 6.1 Sistema multifuncional de supervisión de la herramienta

 Si la herramienta se apaga por sí sola, es porque el sistema electrónico ha activado el modo de autoprotección. Suena una señal (pitido largo). El sonido se apagará en un máximo de 30 segundos o cuando se suelte el interruptor. (10)

 A pesar de esta función protectora es posible que surja una sobrecarga y como consecuencia de ello un daño de la máquina al realizarse ciertas aplicaciones.

#### Problemas y soluciones:

1. **Batería casi vacía** (El sistema electrónico protege la batería de los daños causados por la descarga completa).  
Si la batería está casi vacía, cargarla de nuevo.
2. La sobrecarga de la herramienta durante un periodo prolongado provoca la **desconexión por temperatura**.

Dejar enfriar la herramienta o la batería.

**Advertencia:** La herramienta se enfriará más rápido si se deja en funcionamiento en vacío.

3. En caso de **intensidad excesiva de corriente** (como por ejemplo, durante un bloqueo demasado prolongado) la herramienta se apagará.

Desconecte la máquina en el pulsador interruptor (10). Después de esto seguir trabajando normalmente. Evitar que se vuelva a bloquear.

### 6.2 Batería

Cargue el acumulador antes de utilizarlo.

En caso de que decaiga la capacidad cargue el acumulador.

La temperatura óptima de almacenaje es entre 10°C y 30°C.

#### Retirar

Pulsar botón para el desbloqueo de la batería (11) y retirarla (12).

#### Colocar

batería (12) hasta que encaje .

### 6.3 Conectar dirección de giro, seguro de transporte (bloqueo de conexión)

 Accione conmutador de giro (9) sólo en caso de parada del motor.

Accione el conmutador de giro (ajuste de giro, seguro de transporte). (9)

Véase la página 2.

- R = Giro a la derecha activado
- L = Giro a la izquierda activado
- 0 = Posición media: seguro de transporte (bloqueo de conexión) ajustada

#### 6.4 Selección del nivel de engranaje



- 1 1a marcha (par motor reducido, par de giro muy alto, preferiblemente para atornillar)
- 2 2a marcha (alto par motor, preferiblemente para taladrar)

#### 6.5 Ajuste del límite de par para el atornillado, taladrado, taladrado de percusión

##### Herramientas con la denominación BS...:

- 1...20 = Ajustar el **par** (con límite de par) girando el casquillo (3) - permite ajustes intermedios.
-  = Ajustar el **taladrado** girando el casquillo (3) (par máximo, sin límite de par). Para evitar sobrecargar el motor, no bloquee el husillo.

##### Herramientas con la denominación SB...:

-  = Ajustar el **atornillado** girando el casquillo (5)  
Y el **par** (con límite de par) girando el casquillo (4) - permite ajustes intermedios.
-  = Ajustar el **taladrado** girando el casquillo (5) (par máximo, sin límite de par). Para evitar sobrecargar el motor, no bloquee el husillo.
-  = Ajustar el **taladrado con percusión** girando el casquillo (5) (par máximo, sin límite de par). Para evitar sobrecargar el motor, no bloquee el husillo.

#### 6.6 Cambiar la herramienta de inserción

##### Abrir el portabrocas:

Girar el manguito del portabrocas (1) en sentido horario.

##### Tensar la herramienta de inserción:

Abrir el portabrocas e introducir la herramienta hasta el tope. Girar el manguito del portabrocas (1) en sentido antihorario hasta que la herramienta esté asegurada. Con un vástago blando de la herramienta debe tensarse si fuera necesario tras un periodo de perforación.

#### 6.7 Conexión y desconexión de la herramienta eléctrica, ajuste del número de revoluciones

Para poner en marcha la máquina, pulse el interruptor pulsador (10). El número de revoluciones puede modificarse pulsando el interruptor.

#### 6.8 Portabrocas con sistema de cambio rápido Quick (en PowerMaxx BS Quick...)

**Desmontar:** Véase pág. 2, fig. A. Empuje el anillo de bloqueo hacia adelante (a) y retire el portabrocas hacia adelante (b).

**Montar:** Empuje el anillo de bloqueo hacia adelante y coloque el portabrocas hasta el tope en el husillo para la broca.

#### 6.9 Portabrocas (en PowerMaxx BS)

Véase pág. 2, fig. B.

**Montar:** desatornille la caperuza protectora (13). Atornille el portabrocas de sujeción rápida en la rosca del husillo. Se puede asegurar (**y volver a soltar**) el portabrocas de sujeción rápida con una llave de boca.

## 7. Consejos y trucos

Al trabajar con láminas de destornillador o soporte de barrena recomendamos, utilice el manguito de sujeción de puntas de destornillador 6.31281 (véase el capítulo Accesorios).

## 8. Accesorios

Utilice exclusivamente baterías y accesorios originales de Metabo.

Véase la página 4.

Utilice únicamente accesorios que cumplan los requerimientos y los datos indicados en este manual de instrucciones.

##### A Portabrocas de sujeción rápida.

**Montaje, PowerMaxx BS:** desatornille la caperuza protectora (13). Atornille el portabrocas de sujeción rápida en la rosca del husillo. Se puede asegurar (**y volver a soltar**) el portabrocas de sujeción rápida con una llave de boca.

- B Batería
- C Adaptador de atornillado angular
- D Cargador
- E Manguito de sujeción de puntas de destornillador
- F Portaherramientas con sistema de cambio rápido Quick
- G Caja bit

Para consultar el programa completo de accesorios, véase [www.metabo.com](http://www.metabo.com) o nuestro catálogo.

## 9. Reparación

 Las reparaciones de herramientas eléctricas deben estar a cargo exclusivamente de técnicos electricistas especializados.

En caso de tener una herramienta eléctrica de Metabo que necesite ser reparada, sírvase dirigirse a su representante de Metabo. En la página [www.metabo.com](http://www.metabo.com) encontrará las direcciones necesarias.

En la página web [www.metabo.com](http://www.metabo.com) puede descargar listas de repuestos.

## 10. Protección ecológica

Cumpla lo estipulado por las normativas nacionales relativas a la gestión ecológica de los residuos y al reciclaje de herramientas, embalaje y accesorios usados.

Los acumuladores no se deben desechar junto con la basura doméstica. Devuelva los acumuladores defectuosos o gastados a su distribuidor Metabo.

No sumerja en agua el acumulador.



Proteja el entorno y no bote herramientas eléctricas ni baterías a la basura doméstica.

Cumpla con las prescripciones nacionales acerca de la separación de residuos y el reciclaje de máquinas, embalajes y accesorios inservibles.

Antes de eliminar la máquina, descargue la batería que se encuentra en la herramienta eléctrica.

Asegure los contactos contra un cortocircuito (p. ej. con cinta adhesiva).

medidas de seguridad para el operador, p. ej. medidas de organización.

Valor total de vibraciones (suma de vectores de tres direcciones) determinadas según la norma EN 60745:

$a_{h, ID}$  = Valor de emisión de vibraciones (taladrado con percusión en hormigón)

$a_{h, D}$  = valor de emisiones de vibración (taladrado en metal)

$a_{h, S}$  = valor de emisión de vibraciones (atornillado sin impacto)

$K_{h, \dots}$  = Inseguridad (vibración)

Niveles acústicos típicos compensados A:

$L_{pA}$  = Nivel de presión acústica

$L_{WA}$  = Nivel de potencia acústica

$K_{pA}, K_{WA}$  = Inseguridad (nivel acústico)

Al trabajar, el nivel de ruido puede superar los 80 dB(A).



**¡Use auriculares protectores!**

## 11. Especificaciones técnicas

Notas explicativas sobre la información de la página 3.

Nos reservamos el derecho a efectuar modificaciones conforme al avance técnico.

U =tensión de la batería

n =número de revoluciones en marcha en vacío

Par de apriete al atornillar:

$M_A$  =atornillado blando (madera)

$M_B$  =atornillado duro (metal)

$M_C$  =Par de apriete ajustable (con limitación de par de giro)

Diámetro máximo de broca:

$D_{1 \text{ máx.}}$  =en acero

$D_{2 \text{ máx.}}$  =en madera blanda

$D_{3 \text{ máx.}}$  = En mampostería

s = Número máximo de percusiones

m = peso (con batería)

G = Rosca del husillo

Valores de medición establecidos de acuerdo con EN 60745.

— Corriente continua

Las especificaciones técnicas aquí indicadas se entienden dentro de determinadas tolerancias (conformes a las normas que rigen actualmente).



### Valores de emisión

Estos valores permiten evaluar las emisiones de la herramienta eléctrica y compararla con otras herramientas eléctricas. Dependiendo de la condición de uso, estado de la herramienta eléctrica o de las herramientas de uso, la carga real puede ser mayor o menor. Considere para la valoración las pausas de trabajo y las fases de trabajo reducido. Determine a partir de los valores estimados las

# Manual original

## 1. Declaração de conformidade

Declaramos, sob nossa responsabilidade: Estes berbequins/berbequins de percussão sem fio, identificados por tipo e número de série \*1), estão em conformidade com todas as disposições aplicáveis das Diretivas \*2) e Normas \*3). Documentações técnicas no \*4) - ver página 3.

## 2. Utilização autorizada

Os berbequins e berbequins de percussão sem fio são adequados para furar sem percussão em metal, madeira, plásticos e materiais semelhantes, bem como para aparafusar e abrir roscas.

Os berbequins de percussão são adicionalmente adequados para furar com percussão em alvenaria, tijolos e pedras.

O utilizador é inteiramente responsável por qualquer dano que seja fruto de um uso indevido.

Deve sempre cumprir-se todas as regulamentações aplicáveis à prevenção de acidentes, assim como as indicações sobre segurança que aqui se incluem.

## 3. Recomendações gerais de segurança



Para sua própria protecção e para proteger a sua ferramenta eléctrica, cumpra muito em especial todas as referências marcadas com este símbolo!



**AVISO** – Ler as Instruções de Serviço para reduzir um risco de ferimentos e lesões.



**AVISO Leia todas as indicações de segurança e instruções.** *A um descuido no cumprimento das indicações de segurança e das instruções podem haver choque eléctrico, incêndio e/ou graves lesões*

**Guarde todas as indicações de segurança e instruções para futuras consultas.**

Quando entregar esta ferramenta eléctrica a outros, faça-o sempre acompanhado destes documentos.

## 4. Indicações de segurança especiais

**Ao utilizar o berbequim de percussão (máquinas com a identificação SB...), use sempre protecção auditiva.** A influência de ruídos pode provocar a perda de audição.

**Segure o aparelho nas superfícies isoladas do punho, sempre que executar trabalhos nos quais a ferramenta acoplável possa atingir condutores de corrente ocultos.** O contacto com um cabo sob tensão pode também colocar peças metálicas do aparelho sob tensão e provocar um choque eléctrico.

Certifique-se de que no local em que trabalha, **não existem tubagens de corrente eléctrica, água ou gás** (por ex. com a ajuda de um aparelho detector de metais).



As baterias de lítio danificadas podem verter um líquido ligeiramente ácido e inflamável!



Caso as baterias vertam líquido e o mesmo entre em contacto com a pele, deverá lavar imediatamente com água abundante. Se o líquido das baterias entrar em contacto com os seus olhos, lave-os com água limpa e consulte imediatamente um médico!



Proteger as baterias de humidade!



Não utilizar baterias danificadas ou deformadas!

Não expor as baterias a fogo!

Não abrir as baterias!

Não tocar nem curto-circuitar os contactos das baterias!

Retirar a bateria da máquina, caso a máquina esteja avariada.

Remover a bateria da máquina antes de realizar qualquer ajuste ou manutenção.

Certifique-se de que a máquina está desligada ao inserir a bateria.

Não tocar na ferramenta em rotação!

Remover as aparas e semelhantes apenas quando a máquina estiver parada.

Fixe a peça de trabalho contra deslize ou rotação (por ex. tensionando firmemente com braçadeiras de aparafusar).

Lâmpada LED (2): não observar a irradiação LED directamente com instrumentos ópticos.

**Reduzir os níveis de pó:**



as partículas que se formam ao trabalhar com esta máquina podem conter substâncias cancerígenas e provocar reacções alérgicas, doenças respiratórias, malformações congénitas ou outros problemas no sistema reprodutor. Alguns exemplos destas substâncias são: chumbo (em tintas à base de chumbo), pó mineral (de pedras de paredes, betão ou semelhantes), aditivos para o tratamento de madeira (cromo, agente de preservação de madeira), alguns tipos de madeira (como pó de carvalho ou faia), metais, amianto. O risco depende do tempo a que o utilizador, ou as pessoas que se encontram nas proximidades, estão sujeitos à sobrecarga.

Não deixe que estas partículas entrem em contacto com o seu corpo.

Para reduzir a sobrecarga destas substâncias: areje bem o local de trabalho e use equipamento de protecção adequado, como por ex. máscaras de protecção respiratória que estejam em condições de filtrar partículas microscópicas.

Respeite as directivas (por ex. disposições relativas à segurança no trabalho, eliminação) válidas para o seu material, pessoal, caso de utilização e local de utilização.

Apanhe as partículas formadas no local de formação e evite deposições nas imediações.

Utilize acessórios apropriados para trabalhos especiais. Através disso é reduzida a expulsão descontrolada de partículas no ambiente.

Utilize um aspirador de pó adequado.

Reduza as sobrecargas de pó:

- direccionando as partículas expelidas e o fluxo de descarga da máquina para longe de si, das pessoas que se encontram nas proximidades ou do pó acumulado,
- montando um dispositivo de aspiração e/ou um purificador de ar,
- arejando bem o local de trabalho e aspirando-o para o manter limpo. Varrer ou soprar por jacto de ar forma remoinhos de pó.
- Aspire ou lave o vestuário de protecção. Não limpar soprando, batendo ou escovando.

### Transporte das baterias de lítio:

a expedição de baterias de lítio deve ocorrer em conformidade com as leis de transporte de mercadorias perigosas (UN 3480 e UN 3481). Informe-se sobre as normas atualmente em vigor ao expedir baterias de lítio. Se necessário, informe-se junto da sua empresa transportadora. Poderá obter uma embalagem certificada junto da Metabo. A bateria apenas poderá ser expedida caso a caixa não apresente danos e não esteja a verter líquido. Para expedir, retire a bateria da máquina. Proteger os contactos contra curto-circuito (por ex. isolar com fita adesiva).

## 5. Vista geral

Consultar página 2.

- 1 Bucha \*
- 2 Lâmpada LED
- 3 Bucha de ajuste (limitação do binário, binário máximo) \*
- 4 Bucha de ajuste (limitação do binário) \*
- 5 Bucha de ajuste (aparafusar, furar, furar com percussão) \*
- 6 Corredija de comutação (1.<sup>a</sup>/2.<sup>a</sup> velocidade)
- 7 Indicação de capacidade para controlar o estado de carga do acumulador
- 8 Gancho da cinta
- 9 Comutador do sentido de rotação (ajuste do sentido de rotação, segurança de transporte)
- 10 Gatilho
- 11 Desbloqueio do acumulador
- 12 Acumulador
- 13 Resguardo \*

\* conforme equipamento

## 6. Utilização

### 6.1 Sistema de controle multifuncional da ferramenta

 Se a ferramenta desligar por si, o sistema electrónico activou o modo auto-protecção. Soa um sinal de alerta (apito contínuo). Este sinal desliga após no máx. 30 segundos ou depois de soltar o gatilho (10).

 Mesmo com esta função de protecção, em determinadas aplicações poderá surgir uma sobrecarga e consequentemente, uma danificação da máquina.

#### Causas e correcções:

1. **Acumulador quase vazio** (O sistema electrónico protege o acumulador contra danos devido a descarga total).  
Estando o acumulador quase vazio, terá que ser recarregado!
2. Uma sobrecarga prolongada da máquina ocasiona um **desligamento por temperatura**. Deixar arrefecer a máquina ou o acumulador.  
**Nota:** A máquina arrefece mais rapidamente quando se deixar funcioná-la na marcha em vazio.
3. Com **demasiado intensidade de corrente** (a surgir p.ex. num bloqueio mais prolongado), a máquina é desligada.  
Desligar a ferramenta pelo gatilho (10). Depois, continuar normalmente a trabalhar. Evitar outros bloqueios.

### 6.2 Acumulador

Antes da utilização, deve carregar os acumuladores.

Recarregar o acumulador quando notar um perda de rendimento.

A temperatura optimizada para armazenagem é entre 10°C e 30°C.

#### Retirar

Premer a tecla para desbloqueio do acumulador (11) e retirar o acumulador (12).

#### Montar

Inserir o acumulador (12) até o seu engate.

### 6.3 Ajuste do sentido de rotação, segurança de transporte (bloqueio de ligação)

 Accionar o comutador do sentido de rotação (9) somente com o motor paralisado!

Accionar o comutador do sentido de rotação (regulagem do sentido de rotação, segurança para transporte) (9)

Consultar página 2.

**R** = Ajuste da rotação direita

**L** = Ajuste da rotação esquerda

0 = Posição do meio: Ajuste da segurança de transporte (bloqueio contra activação)

#### 6.4 Seleccionar estágio da engrenagem



1 1.ª velocidade (baixas rotações, binários especialmente altos, de preferência para aparafusar)

2 2.ª velocidade (altas rotações, de preferência para fura)

#### 6.5 Ajustar a limitação do binário, aparafusar, furar, furar com percussão Máquinas com a designação BS...:

1...20 = ajustar o **binário** (com limitação do binário) rodando o casquilho (3) - também é possível efetuar ajustes intermédios.  
 = ajustar **furar** rodando o casquilho (3) (binário máx., sem limitação do binário) Para evitar uma sobrecarga do motor, não deverá bloquear o veio.

#### Máquinas com a designação SB...:

 = ajustar **aparafusar** rodando o casquilho (5)  
 E  
 ajustar o **binário** (com limitação do binário) rodando o casquilho (4) - também é possível efetuar ajustes intermédios.  
 = ajustar **furar** rodando o casquilho (5) (binário máx., sem limitação do binário) Para evitar uma sobrecarga do motor, não deverá bloquear o veio.  
 = ajustar **furar com percussão** rodando o casquilho (5) (binário máx., sem limitação do binário) Para evitar uma sobrecarga do motor, não deverá bloquear o veio.

#### 6.6 Substituir a ferramenta acoplável

##### Abrir a bucha:

Rodar a manga da bucha (1) no sentido dos ponteiros do relógio.

##### Fixar a ferramenta acoplável:

Abrir a bucha e inserir a ferramenta o mais profundo quanto possível. Rodar a manga da bucha (1) no sentido contrário ao dos ponteiros do relógio até a ferramenta ficar bem apertada. No caso de haste da ferramenta macia terá, eventualmente, de reapertar após um breve tempo de furação.

#### 6.7 Ligar, desligar a ferramenta eléctrica, ajustar as rotações

Para ligar a máquina, prima o gatilho (10). É possível mudar a rotação premendo no gatilho.

#### 6.8 Bucha com sistema de troca rápida Quick (na PowerMaxx BS Quick...)

**Retirar:** Consultar página 2, figura A. Deslizar o anel de bloqueio para a frente (a) e retirar a bucha pela frente (b).

**Montar:** Deslizar o anel de bloqueio para a frente e inserir a bucha sobre a árvore porta-brocas, até parar.

#### 6.9 Bucha (na PowerMaxx BS)

Consultar página 2, figura B.

**Montar:** Desaparafusar a capa de protecção (13). Aparafusar a bucha de ajuste rápido sobre a rosca do fuso. É possível apertar a bucha por meio de uma chave de bocas (**e desaperar da mesma forma**).

### 7. Conselhos úteis

Para os trabalhos com ponta aparafusadora comprida ou porta-bits, recomendamos a utilização do aro de encaixe rápido para bits 6.31281 (ver capítulo Acessórios).

### 8. Acessórios

Utilize apenas baterias e acessórios originais da Metabo.

Ver página 4.

Utilize apenas acessórios que cumpram os requisitos e dados característicos presentes neste manual de instruções.

#### A Bucha de ajuste rápido.

**Montar PowerMaxx BS:** Desaparafusar a capa de protecção (13). Aparafusar a bucha de ajuste rápido sobre a rosca do fuso. É possível apertar a bucha por meio de uma chave de bocas (**e desaperar da mesma forma**).

B Acumulador

C Adaptador de aparafusamento angular.

D Carregador

E Aro de encaixe rápido

F Porta-bits com sistema de troca rápida Quick

G Caixa para bits

Poderá consultar o programa completo de acessórios em [www.metabo.com](http://www.metabo.com) ou no catálogo.

### 9. Reparações

 As reparações de ferramentas eléctricas deste tipo apenas podem ser efectuadas por pessoal qualificado!

Quando possuir ferramentas eléctricas Metabo que necessitem de reparos, dirija-se à Representação Metabo. Os endereços poderá encontrar sob [www.metabo.com](http://www.metabo.com).

Listas de peças sobressalentes poderá descarregar do site [www.metabo.com](http://www.metabo.com).

### 10. Protecção do meio ambiente

Siga as determinações nacionais em relação à remoção e destruição ecológica de resíduos assim como, em relação à reciclagem de ferramentas usadas, embalagens e acessórios.

Não deitar acumuladores no lixo caseiro! Devolver os acumuladores defeituosos ou usados ao representante Metabo!

Não jogar os acumuladores na água.



Proteja o ambiente, não jogando ferramentas eléctricas e acumuladores no lixo doméstico. Siga as determinações nacionais em relação à entrega separada de resíduos assim como, em relação à reciclagem de ferramentas eléctricas usadas, embalagens e acessórios.

Descarregar o acumulador na ferramenta eléctrica antes de a entregar a uma reciclagem. Proteger os contactos contra curto-circuitos (p.ex. isolar com fita colante).

Valores típicos e ponderados pela escala A para o ruído:

$L_{pA}$  = Nível de pressão sonora

$L_{WA}$  = Nível de energia sonora

$K_{pA}, K_{WA}$  = Insegurança (ruído)

Durante a operação, o nível de ruído pode passar de 80 dB(A).



**Utilizar protecções auriculares.**

## 11. Dados técnicos

Há mais notas explicativas na página 3.

Reserva-se o direito de proceder a alterações devidas ao progresso tecnológico.

U = Tensão do acumulador  
n = Rotações em vazio

Binário de aperto no aparafusamento:

$M_A$  = Situação de aparafusamento "branda" (madeira)

$M_B$  = Situação de aparafusamento mais difícil (metal)

$M_C$  = Binário de aperto ajustável (com limitação do binário)

Diâmetro máx. da broca:

$D_{1 \text{ máx}}$  = Em aço

$D_{2 \text{ máx}}$  = Em madeira macia

$D_{3 \text{ máx}}$  = Em alvenaria

s = Número máx. de impactos  
m = Peso (com bateria)  
G = Rosca do veio

Valores medidos de acordo com a norma EN 60745.

== Corrente contínua

Os dados técnicos indicados são tolerantes (de acordo com os padrões válidos individuais).



### Valor da emissão

Estes valores possibilitam uma avaliação de emissões da ferramenta eléctrica, e de compará-los com diversas outras ferramentas eléctricas. Consoante as condições de aplicação, situação da ferramenta eléctrica ou dos acessórios acopláveis, o carregamento efectivo poderá ser superior ou inferior. Para a avaliação, deve ainda considerar os intervalos de trabalho e as fases com menores carregamentos. Em razão dos correspondentes valores avaliados deverá determinar a aplicação de medidas de protecção, p.ex. medidas a nível de organização.

Valor total de vibrações (soma vectorial de três direcções) averiguado conforme norma EN 60745:

$a_{h, ID}$  = Valor da emissão de vibrações (furar com percussão em betão)

$a_{h, D}$  = Valor da emissão de vibrações (furar em metal)

$a_{h, S}$  = Valor da emissão de vibrações (parafusos sem percussão)

$K_{h, ...}$  = Insegurança (vibrações)



# Originalbruksanvisning

## 1. Överensstämmelseintyg

Vi försäkrar och tar ansvar för: att de här batteridrivna bormaskinerna och slagbormaskinerna med typ- och serienummer \*1) uppfyller kraven i gällande direktiv \*2) och standarder \*3). Teknisk dokumentation \*4) - se sidan 3.

## 2. Avsedd användning

Borr- och slagbormaskinerna är avsedda för borrhning utan slaggenerator i metall, trä, plast och liknande material samt för skruvdragning och gångskärning.

Slagbormaskinen är dessutom avsedd för slagborrning i tegel, taktegel och sten.

Användaren ansvarar för skador som uppstår pga. ej avsedd användning.

Följ gällande föreskrifter för skadeprevention och de medföljande säkerhetsanvisningarna.

## 3. Allmänna säkerhetsanvisningar



Följ anvisningarna i textavsnitten med den här symbolen, så förebygger du personskador och skador på elverktyget!



**WARNING!** – Läs bruksanvisningen, så är risken mindre för skador.



**WARNING! Läs alla säkerhetsanvisningar och anvisningar.** *Följer du inte säkerhetsanvisningar och anvisningar kan det leda till elstötar, brand och/eller svåra skador.*

**Spara säkerhetsanvisningar och anvisningar för framtida bruk.**

Se till så att dokumentationen följer med elverktyget.

## 4. Särskilda säkerhetsanvisningar

**Använd hörselskydd när du slagborrar (maskiner med beteckning SB...).** Buller kan ge hörselskador.

**Håll maskinen i de isolerade handtagen när du jobbar med tillsatsverktyg som kan komma i kontakt med dölda elledning.** Kontakt med strömförande ledning kan spänningssätta maskinens metalldelar, så att du får en stöt.

Kontrollera att det inte finns några **el-, vatten-, eller gasledningar** på det ställe som ska bearbetas (använd t.ex. en metalldetektor).



Trasiga litiumjonbatterier kan läcka en något sur, brännbar vätska!



Om du får läckande batterivätska på huden, spola direkt med rikliga mängder vatten. Får du batterivätska i ögonen, skölj med rent vatten och sök omedelbart läkarvård!



Skydda batterierna mot fukt!



Använd aldrig trasiga eller deformerade batterier!

Skydda batterierna mot brand!

Öppna aldrig batterierna!

Vidrör eller kortslut aldrig batteripolerna!

Ta ut batteriet ur maskinen om maskinen är defekt.

Ta ut batteriet ur maskinen innan du gör inställningar eller underhåll.

Se till att maskinen är frånkopplad när du sätter i batteriet.

Fatta inte tag med händerna i roterande verktyg!

Ta endast bort spån och liknande när maskinen står stilla.

Se till att arbetsstycket inte kan förskjutas eller dras med (t.ex. genom att det späns fast med skruvtingar).

LED-lampa (2): rikta aldrig optiska instrument rakt in i LED-strålen.

**Minska belastning genom damm:**



Partiklar som uppstår vid arbeten med denna maskin, kan innehålla cancerframkallande ämnen eller ämnen som orsakar allergiska reaktioner, andningsbesvär, missbildningar och andra fortplantningsstörningar. Exempel på sådana ämnen: Bly (i blyhaltig färg), mineraliskt damm (i mursten, betong eller liknande.), tillsatser för träbehandling (kromat, träskyddsmedel), vissa trätyper (som ek- eller bokdamm), metall, mursten. Risken beror på hur länge användaren eller personer som befinner sig i närheten exponeras för dessa ämnen.

Dessa partiklar får inte hamna i din kropp.

Beakta följande anvisningar för att minska risken:

Se till att arbetsplatsen har god ventilation och bär lämplig skyddsutrustning, t.ex. andningsmask som filtrerar mikroskopiska partiklar.

Följ gällande bestämmelser för respektive material, personal, arbete och användningsplats (t.ex. regler för olycksförebyggande, avfallshantering).

Samla upp partiklarna vid den plats där de uppstår, undvik att de avlagras i den omgivande miljön.

Till speciella arbetsuppgifter ska man använda lämpliga skyddsutrustning. På så sätt hamnar färre partiklar okontrollerat i omgivningen.

Anslut lämpligt dammsug.

Minska dammbelastningen genom att vidta följande åtgärder:

- Rikta inte partiklarna från maskinen eller maskinens frånluftsflöde mot dig själv, mot personer i närheten eller mot avlagrat damm.

## sv SVENSKA

- Använd en utsugsanordning och/eller en luftrenare.
- Sörj för god ventilation på arbetsplatsen och dammsug för att hålla rent. Sopning eller luftblåsning kan göra så att damm virvlas upp.
- Dammsug eller tvätta skyddskläder. Kläder ska inte blåsas, slås eller borstas rena.

### Transport av litiumjonbatterier:

Frakt av litiumjonbatterier klassas som farligt gods (UN 3480 och UN 3481). Fraktdokumentet för litiumjonbatterier ska uppfylla gällande föreskrifter. Kontakta eventuellt transportföretaget. Det finns certifierat förpackningsmaterial att få hos Metabo.

Skicka endast batterier om kåpan är oskadd och det inte sipprar ut någon vätska. Ta ut batteriet ur maskinen för att skicka det. Säkra kontakterna mot kortslutning (isolera t.ex. med tejp).

## 5. Översikt

Se sid. 2.

- 1 Chuck \*
  - 2 LED-belysning
  - 3 Justeringshylsa (vridmomentsbegränsning, maximalt vridmoment) \*
  - 4 Justeringshylsa (Begränsat vridmoment) \*
  - 5 Justeringshylsa (skruvar, borrar, slagborr) \*
  - 6 Skjutreglage (1:a/2:a växeln)
  - 7 Kapacitetsindikator för kontroll av batteriets laddningsstatus
  - 8 Bälteskrok
  - 9 Rotationsriktningsväljare (inställning av rotationsriktning, transportsäkring)
  - 10 Strömbrytare
  - 11 Batterispärr
  - 12 Batteri
  - 13 Skyddslock \*
- \* beroende på utförande

## 6. Användning

### 6.1 Flerfunktionsövervakad maskin

 Slår maskinen av sig själv, så har elektroniken satt den i självskyddsläge. Du får varningssignal (ihållande pipande). Den slår av efter max. 30 sekunder eller om du släpper strömbrytaren (10).

 Trots skyddsfunktionen kan vissa användningsområden ge överbelastning som resulterar i maskinskador.

#### Orsak och åtgärd:

1. **Batteriet är nästan tomt** (elektroniken skyddar batteriet mot djupurladdning).  
Är batteriet nästan tomt, ladda det!
2. Lång, kontinuerlig överbelastning av maskinen får **termoskyddet** att lösa ut.

Låt maskin eller batteri svalna.

**Obs!** Maskinen kylar snabbare om du kör den obelastad.

3. Maskinen slår av vid **för hög strömstyrka** (t.ex. om den nyper länge).

Slå av maskinen med strömbrytaren (10). Sedan kan du jobba som vanligt igen. Försök att undvika att maskinen nyper.

### 6.2 Batteri

Ladda batteriet före användning.

Ladda batteriet när effekten avtar.

Optimal förvaringstemperatur ligger mellan 10°C och 30°C.

#### Ta ur

Tryck in knappen på batterifästet (11) och ta av batteriet (12).

#### Sätta i

Skjut på batteriet (12) så att det snäpper fast.

### 6.3 Ställa in rotationsriktning, transportsäkring (startspärr)

 Använd bara rotationsriktningsväljaren (9) när motorn är avstängd!

Vrid på rotationsriktningsväljaren (inställning av rotationsriktning, transportsäkring). (9)

Se sid. 2:

**R** = Högergång inställd

**L** = Vänstergång inställd

**0** = Mellanläge: transportsäkring (startspärr) aktiverad

### 6.4 Välja växel

**1** 1:a växeln (lågt varvtal, mycket stort moment, framförallt för skruvdragning)

**2** 2:a växeln (høgt varvtal, framförallt för borring)

### 6.5 Ställa in begränsat vridmoment, skruvar, borrar, slagborr.

#### Maskiner med beteckning BS...:

1...20 = Ställ in **vridmoment** (med begränsat vridmoment) genom att vrida på hylsa (3) - även möjligt att ställa in mellanlägen.

 = Ställ in **borr** genom att vrida på hylsa (3) (max. vridmoment, utan begränsat vridmoment)  
Undvik att överbelasta motorn, se till så att spindeln inte nyper.

#### Maskiner med beteckning SB...:

 = Ställ in **skruvar** genom att vrida på hylsa (5)  
OCH

**vridmomentet** (med begränsat vridmoment) genom att vrida på hylsa (4) - även möjligt att ställa in mellanlägen.

 = Ställ in **borr** genom att vrida på hylsa (5) (max. vridmoment, utan begränsat

 = vridmoment)  
 Undvik att överbelasta motorn, se till så att spindeln inte nyper.  
 Ställ in **slagborr** genom att vrida på hylsa (5) (max. vridmoment, utan begränsat vridmoment)  
 Undvik att överbelasta motorn, se till så att spindeln inte nyper.

## 6.6 Byte av tillsatsverktyg

### Öppna chucken:

Vrid borrhylsan (1) moturs.

### Fixera tillsatsverktyget:

Lossa chucken och tryck i verktyget så långt det går. Vrid borrhylsan (1) moturs tills verktyget är fixerat. Om verktygsskafet är mjukt, så måste du eventuellt efterdra när du borrat ett tag.

## 6.7 Slå på/av elverktyget, ställa in varvtalet

Starta maskinen genom att trycka på strömställarspärren (10). Du ändrar varvtalet genom att trycka in strömbrytaren.

## 6.8 Chuck med Quick-snabbbytessystem

(bara på PowerMaxx BS Quick...)

**Ta av:** Se sid. 2, fig. A. Skjut låsringen framåt (a) och ta av chucken framifrån (b).

**Sätta på:** skjut låsringen framåt och skjut på chucken ända in till anslaget på borrsjindeln.

## 6.9 Chuck (bara på PowerMaxx BS)

Se sid. 2, fig. B.

**Sätta på:** Skruva loss skyddslocket (13). Skruva på snabbchucken på spindelgången. Snabbchucken går att dra åt (**och lossa igen**) med en fast nyckel.

## 7. Tips och råd

När du arbetar med långa skruvbits eller bitshållare rekommenderar vi bitsfäste 6.31281 (se kapitlet Tillbehör).

## 8. Tillbehör

Använd endast original-Metabo-batterier och Metabo-tillbehör.

Se sidan 4.

Använd endast tillbehör som uppfyller kraven och specifikationerna i den här bruksanvisningen.

### A Snabbchuck.

**Montering, PowerMaxx BS:** Skruva loss skyddslocket (13). Skruva på snabbchucken på spindelgången. Snabbchucken går att dra åt (**och lossa igen**) med en fast nyckel.

- B Batteri
- C Vinkelskruvtillsats
- D Laddare
- E Bitsfäste
- F Bitsfäste med Quick-snabbbytessystem
- G Bitsats

Ett komplett tillbehörssortiment hittar du på [www.metabo.com](http://www.metabo.com) eller i katalogen.

## 9. Reparationer



Elverktyg får bara repareras av behörig elektriker!

Metabo-elverktyg som behöver repareras skickar du till din Metabo-återförsäljare. Adresser, se [www.metabo.com](http://www.metabo.com).

Du kan hämta reservdelistor på [www.metabo.com](http://www.metabo.com).

## 10. Återvinning

Följ nationella miljöföreskrifter för för omhändertagande och återvinning av uttjänta maskiner, förpackningar och tillbehör.

Du får inte slänga batterier i hushållssoporna! Lämna tillbaka trasiga eller uttjänta batterier till Metabo-återförsäljaren!

Släng aldrig batterier i vatten.



Var rädd om miljön, släng inte uttjänta elverktyg och batterier i hushållssoporna! Följ nationella miljöföreskrifter om källsortering och återvinning av uttjänta maskiner, förpackningar och tillbehör.

Ladda ur batteriet i elverktyget före återvinning. Säkra kontakterna mot kortslutning (isolera t.ex. med tejp).

## 11. Tekniska data

Förklaring till uppgifterna på sid. 3.

Vi förbehåller oss rätten till ändringar pga. den tekniska utvecklingen.

U = Batterispänning  
n = varvtal obelastad

Åtdragningsmoment vid skruvdragning:

$M_A$  = mjuk skruvdragning (trä)  
 $M_B$  = hård skruvdragning (metall)  
 $M_C$  = Inställbart åtdragningsmoment (med momentbegränsning)

Max. borrdiameter:

$D_{1 \max}$  = stål  
 $D_{2 \max}$  = mjukt trä  
 $D_{3 \max}$  = murverk

s = max. slagfrekvens  
 m = vikt (med batteri)  
 G = spindelgånga

Mätvärden uppmätta enligt EN 60745.

≡≡≡ Likström

Angivna tekniska data ligger inom toleranserna (enligt respektive gällande standard).



### Emissionsvärden

Värdena gör att det går att uppskatta verktygets emissioner och jämföra med andra elverktyg. Beroende på förhållandena, verktygets skick och hur verktyget används kan de faktiska värdena vara högre eller lägre. Räkna även med pauser och perioder med lägre belastning. Använd uppskattade

## sv SVENSKA

värden för att ta fram skyddsåtgärder för användaren, t.ex. organisatoriska åtgärder.

Totalvärde vibrationer (vektorsumma i tre led)  
beräknad enligt EN 60745:

- $a_{h, ID}$  = Vibrationsemissionsvärde (slagborring i betong)
- $a_{h, D}$  = Vibrationsemissionsvärde (slagborring i metall)
- $a_{h, S}$  = Vibrationsemissionsvärde (skruvdragning utan slaggenerator)
- $K_{h, ...}$  = onoggrannhet (vibrationer)

Normal, A-viktad ljudnivå:

- $L_{pA}$  = Ljudtrycksnivå
- $L_{WA}$  = Ljudeffektnivå
- $K_{pA}, K_{WA}$  = onoggrannhet (ljudnivå)

Vid arbete kan ljudnivån överskrida 80 dB(A).



**Använd hörselskydd!**

# Alkuperäinen käyttöopas

## 1. Vaatimustenmukaisuusvakuutus

Vakuutamme yksinomaisella vastuullamme, että nämä akkuporakoneet ja akkuiskuporakoneet, merkitty tyypitunnuksella ja sarjanumerolla \*1), vastaavat direktiivien \*2) ja standardien \*3) kaikkia asiaankuuluvia määräyksiä. Teknisten asiakirjojen säilytyspaikka \*4) – katso sivu 3.

## 2. Määräystenmukainen käyttö

Pora- ja iskuporakoneet soveltuvat metallin, puun, muovin ja muiden vastaavien materiaalien poraamiseen ilman iskua sekä ruuvaamiseen ja kierteitykseen.

Iskuporakoneet soveltuvat lisäksi muurauksien, tiilen ja kiven poraamiseen iskulla.

Käyttäjä vastaa kaikista määräysten vastaisesta käytöstä johtuvista vaurioista.

Yleisiä tapaturmantorjuntaohjeita ja mukana toimitettuja turvallisuusohjeita on noudatettava.

## 3. Yleiset turvallisuusohjeet



Huomioi tällä symbolilla merkityt tekstikohdat suojataksesi itseäsi ja sähkötyökaluasi!



**VAROITUS** – lue käyttöohjeet, jotta saat pienennettyä loukkaantumisvaaraa.



**VAROITUS Lue kaikki turvallisuusohjeet ja neuvot.** Turvallisuusohjeiden ja neuvojen noudattamatta jättäminen saattaa aiheuttaa sähköiskun, tulipalon ja/tai vakavia vammoja.

**Säilytä kaikki turvallisuusohjeet ja neuvot huolellisesti tulevaa käyttöä varten.**

Anna sähkötyökalu vain yhdessä näiden asiakirjojen kanssa eteenpäin.

## 4. Erityiset turvallisuusohjeet

**Pidä kuulonsuojaimia iskuporakoneita käyttäessäsi (tunnuksella SB... varustetut koneet).** Melu voi aiheuttaa kuulovammoja.

**Pidä laitteesta kiinni sen eristetyistä kahvapinnoista, kun teet sellaisia töitä, joissa käyttötarvike voi koskettaa pillossa olevia sähköjohtoja.** Sähkövirtaa johtavan johdon koskettaminen voi tehdä myös laitteen metalliosat jännitteisiksi ja aiheuttaa sähköiskun.

Varmista, että sellaisessa kohdassa, jota aiotaan työstää, ei ole **sähkö-, vesi- tai kaasujohtoja** (esim. metallinpaljastimen avulla).



Viallisesta litiumioniakusta voi valua ulos lievästi happopitoista, syttyvää nestettä!



Jos akkunestettä valuu ulos ja sitä joutuu iholle, huuhtelee heti runsaalla vedellä. Jos akkunestettä joutuu silmiin, pese puhtaalla vedellä ja hakeudu välittömästi lääkärin hoitoon!



Suojaa akut kosteudelta!



Älä käytä viallisia tai vääntyneitä akkuja.



Älä altista akkuja tulelle!

Älä avaa akkuja!

Älä koske akun koskettimiin äläkä oikosulje niitä!

Poista akku viallisesta koneesta.

Poista akku koneesta ennen säätöjen tai huoltotoiden suorittamista.

Varmista, että kone on pois päältä, kun laitat akun paikalleen.

Älä koske pyörivään työkaluun!

Poista lastut ja muut epäpuhtaudet ainoastaan koneen ollessa pysähtyneenä.

Varmista työkalupalle liikkumista ja mukanapyörimistä vastaan (esim. ruuvikiristimillä kiristämällä).

LED-valo (2): Älä katso LED-sädettä suoraan optisilla instrumenteilla.

### Pölyrasituksen vähentäminen:



Tällä koneella työskennellessä muodostuvat hiukkaset voivat sisältää aineita, jotka aiheuttavat syöpää, allergisia reaktioita, hengitystiesairauksia, syntymävaurioita tai muita lisääntymisvaurioita. Esimerkkejä tällaisista aineista: liyji (liyyipitoinen maali), mineraalipöly (muurikivet, betoni ym.), puuntyöstön lisäaineet (kromaatti, puunsuoja-aineet), jotkut puut (kuten tammen tai pyökkiin pöly), metallit, asbesti. Riski riippuu siitä, kuinka kauan käyttäjä tai läheisyydessä olevat henkilöt altistuvat aineille. Älä anna hiukkasten päästä elimistöön. Toimenpiteet näille aineille altistumisen vähentämiseksi: Huolehdi työpaikan hyvästä tuuletuksesta ja käytä tarkoituksenmukaisia suojarusteita, kuten hengityssuojia, jotka soveltuvat mikroskooppisten pienten hiukkasten suodatuksen.

Huomioi myös materiaaleja, henkilöitä, käyttötapausta ja käyttöpaikkaa koskevat määräykset (esim. työturvallisuusmääräykset, hävitys).

Kerää hiukkaset niiden muodostumispaikassa, älä levitä niitä ympäristöön.

Käytä erityisille työtehtäville soveltuvia lisävarusteita. Näin vähennät ympäristöön hallitsemattomasti leviävien hiukkasten määrää.

Käytä soveltuvaa pölynimuria.

Vähennä pölyn muodostumista seuraavasti:

## fi SUOMI

- Älä suuntaa vapautuvia hiukkasia ja koneen poistoilmaa itseäsi, lähellä olevia henkilöitä tai kerättyä pölyä päin.
- Käytä imuria ja/tai ilmanpuhdistinta.
- Tuuleta työpaikka hyvin ja pidä puhtaana imuroimalla. Lakaisu tai puhaltaminen levittää pölyä.
- Imuroi tai pese suojavaatteet. Älä puhalla, pudista tai harjaa niitä.

### Li-Ion-akkujen kuljetus:

Li-Ion-akkujen lähettämiseen sovelletaan vaarallisten aineiden kuljetusta koskevaa lainsäädäntöä (UN 3480 ja UN 3481). Ota selvää nykyisin voimassaolevista määräyksistä, kun lähetät Li-Ion-akkuja. Kysy tarvittaessa neuvoa kuljetusyritykseltä. Sertifioidun pakkauksen voit hankkia Metabolta.

Lähetä akku vain, kun kotelo on ehjä eikä nestettä valu ulos. Ota akku koneesta lähetettäväksi. Varmista koskettimet oikosulun estämiseksi (esimerkiksi tarranauhalla eristämällä).

## 5. Yleiskuva

Katso sivu 2.

- 1 Poranistukka \*
  - 2 LED-valo
  - 3 Säättöholkki (vääntömomentin rajoitus, maksimivääntömomentti) \*
  - 4 Säättöholkki (vääntömomentin rajoitus) \*
  - 5 Säättöholkki (ruuvaus, poraus, iskuporaus) \*
  - 6 Vaihtokytkin (1./2. vaihde)
  - 7 Kapasiteettinäyttö akun lataustilan valvontaan
  - 8 Vyökoukku
  - 9 Suunnanvaihtokytkin (pyörintäsuunnan säätö, kuljetusvarmistin)
  - 10 Painokytkin
  - 11 Akun lukituksen avauspainike
  - 12 Akku
  - 13 Suojus \*
- \* riippuu varustuksesta

## 6. Käyttö

### 6.1 Koneen monitoiminen valvontajärjestelmä

 Jos kone kytkeytyy itsestään pois päältä, elektroniikka on aktivoitunut itsesuojaustilaan. Koneesta kuuluu varoitussääni (jatkuva piippausääni). Se lakkaa viimeistään 30 sekunnin kuluttua tai painokytkimen (10) vapauttamisen jälkeen.

 Tästä suojaustoiminnosta huolimatta tietyissä käyttösovelluksissa voi ilmetä ylikuormitusta, joka voi aiheuttaa koneen vaurioitumisen.

### Syyt ja korjaustoimenpiteet:

1. **Akku lähes tyhjä** (elektroniikka suojaaa akkua syväpurkautumisvaaralta).

Jos akku on lähes tyhjä, se on ladattava!

2. Koneen pitkään kestävä ylikuormittaminen johtaa **pois päältä kytkeytymiseen korkean lämpötilan vuoksi**.

Anna koneen tai akun jäähtyä.

**Huomautus:** Kone jäähtyy nopeammin, jos annat sen käydä joutokäyntiä.

3. Jos **virran voimakkuus kasvaa liian suureksi** (esimerkiksi jos kone on pitempään jumittuneena), kone kytkeytyy pois päältä.

Kytke kone pois päältä painokytkimellä (10).

Jatka sen jälkeen normaalisti työskentelyä.

Vältä päästävästä koneesta enää jumiutumaa.

### 6.2 Akku

Lataa akku ennen käyttöä.

Lataa akku uudelleen sen tehon laskiessa.

Optimaalinen säilytyslämpötila on 10 ... 30 °C.

### Irrotus

Paina akun lukituksen avauspainiketta (11) ja ota akku (12) pois.

### Asennus

Työnnä akku (12) paikalleen, niin että se napsahtaa kiinni.

### 6.3 Kiertosuunnan, kuljetusvarmistimen (käynnistyksenesto) asetukset

 Käytä suunnanvaihtokytkintä (9) vain silloin, kun moottori on pysäytetty!

Työnnä suunnanvaihtokytkintä (kiertosuunnan säätö, kuljetusvarmistin) (9).

Katso sivu 2:

**R** = pyörimissuunta myötäpäivään valittu

**L** = pyörimissuunta vastapäivään valittu

**0** = keskiasento: kuljetusvarmistin (käynnistyksenesto) valittu

### 6.4 Vaihteen valinta

**1** 1. vaihde (alhainen kierrosluku, erityisen suuri vääntömomentti, sopii parhaiten ruuvaamiseen)

**2** 2. vaihde (suuri kierrosluku, sopii parhaiten poraamiseen)



### 6.5 Vääntömomentin rajoituksen, ruuvauksen, porauksen ja iskuporausksen säätö

#### Koneet tunnuksella BS...:

1...20= **vääntömomentti** (vääntömomentin rajoituksella) säädetään kiertämällä holkkia (3) - myös väliasennot ovat mahdollisia.

 = **poraus** säädetään kiertämällä holkkia (3) (maks. vääntömomentti, ilman vääntömomentin rajoitusta)  
Älä anna karan jumiutua, jotta moottori ei ylikuormitu.

**Koneet tunnuksella SB...:**

-  = **ruuvaus** säädetään kiertämällä holkkia (5)  
JA  
**vääntömomenti** (ilman vääntömomentin rajoitusta) säädetään kiertämällä holkkia (4) - myös väliasennot ovat mahdollisia.
-  = **poraus** säädetään kiertämällä holkkia (5) (maks. vääntömomenti, ilman vääntömomentin rajoitusta)  
Älä anna karan jumiutua, jotta moottori ei ylikuormitu.
-  = **iskuporaus** säädetään kiertämällä holkkia (5) (maks. vääntömomenti, ilman vääntömomentin rajoitusta)  
Älä anna karan jumiutua, jotta moottori ei ylikuormitu.

**6.6 Terän vaihto****Poranistukan avaus:**

Käännä poranistukan hylsyä (1) myötöpäivään.

**Terän kiinnittäminen:**

Avaa poranistukka ja sijoita työkalu istukkaan mahdollisimman syväälle. Kierrä poranistukan hylsyä (1) vastapäivään, kunnes työkalu on kunnolla kiinni. Jos työkalun varsi on pehmeä, jälkikiristys voi olla tarpeellista lyhyen porausajan jälkeen.

**6.7 Sähkötyökalun kytkentä päälle tai pois, kierrosluvun säätö**

Koneen päällekytkemiseksi, paina painokytkintä (10). Kierroslukua voidaan muuttaa painokytkimestä painamalla.

**6.8 Poranistukka Quick-pikavaihtojärjestelmällä** (malleissa PowerMaxx BS Quick...)

**Irrotus:** Katso sivu 2, kuva A. Siirrä lukitusrengasta eteenpäin (a) ja vedä poranistukka etukautta irti (b).

**Kiinnitys:** Siirrä lukitusrengasta eteenpäin ja työnnä poranistukka vasteeseen asti porankaralle.

**6.9 Poranistukka** (malleissa PowerMaxx BS)

Katso sivu 2, kuva B.

**Kiinnitys:** Ruuvaa suojuus (13) irti. Ruuvaa pikaistukka karakierteelle. Pikaistukka voidaan kiristää (**ja myös löysätä**) kiintoavaimella.

**7. Neuvot ja ohjeet**

Tehdessäsi töitä pitkien ruuvauspalojen tai palapitimiin kanssa suosittelemme käyttämään palan kiinnitysholkkia 6.31281 (ks. luku Lisätarvikkeet).

**8. Lisätarvikkeet**

Käytä vain alkuperäisiä Metabon akkuja ja Metabon lisävarusteita.

Katso sivu 4.

Käytä vain sellaisia lisävarusteita, jotka täyttävät tässä käyttöoppaassa ilmoitetut vaatimukset ja ominaistiedot.

**A Pikaistukka.**

**Kiinnitys. PowerMaxx BS:** Ruuvaa suojuus (13) irti. Ruuvaa pikaistukka karakierteelle. Pikaistukka voidaan kiristää (**ja myös löysätä**) kiintoavaimella.

- B Akku
- C Kulmaruuvausosa
- D Latauslaite
- E Ruuvauskärjen kiinnitysholkki
- F Ruuvauskärjenpidin Quick-pikavaihtojärjestelmällä
- G Ruuvauskärkikotelo

Lisätarvikkeiden täydellinen valikoima, katso [www.metabo.com](http://www.metabo.com) tai luettelo.

**9. Korjaus**

Sähkötyökalujen korjaustöitä saavat suorittaa ainoastaan sähköalan ammattilaiset!

Jos Metabo-sähkötyökalusi tarvitsee korjausta, ota yhteyttä Metabo-edustajaan. Osoitteet, katso [www.metabo.com](http://www.metabo.com).

Varaosalistat voit imuroida osoitteesta [www.metabo.com](http://www.metabo.com).

**10. Ympäristönsuojelu**

Noudata käytöstä poistettujen koneiden, pakkausten ja lisätarvikkeiden hävittämistä ja kierrätystä koskevia kansallisia määräyksiä.

Akkuja ei saa hävittää talousjätteen mukana! Palauta vialliset tai käytöstä poistetut akut Metabokauppiallesi!

Älä heitä akkuja veteen.

 Ympäristön suojelemiseksi älä heitä käytöstä poistettuja sähkötyökaluja ja akkuja talousjätteiden sekaan. Noudata käytöstä poistettujen koneiden, pakkausten ja lisätarvikkeiden lajiteltua hävittämistä ja kierrätystä koskevia kansallisia määräyksiä.

Ennen kuin viet akun kierrätyspisteeseen, tyhjennä akun lataus sähkötyökalussa. Varmista koskettimet oikosulun estämiseksi (esimerkiksi teipillä eristämällä).

**11. Tekniset tiedot**

Selityksiä sivulla 3 oleville tiedoille.

Pidätämme oikeuden suorittaa teknisen kehityksen vaatimia muutoksia.

U = akun jännite  
n = kierrosluku kuormittamattomana

Vääntömomenti ruuvauksessa:

$M_A$  = pehmeä ruuvausaluusta (puu)  
 $M_B$  = kova ruuvausaluusta (metalli)  
 $M_C$  = vääntömomentin säätöalue (vääntömomentin rajoituksella)

## fi SUOMI

Poranterän maksimihalkaisija:

$D_{1 \max}$  =teräkseen

$D_{2 \max}$  =pehmeään puuhun

$D_{3 \max}$  = muurauksiin

s = maks. iskuluku

m = paino (akun kanssa)

G = karan kierteet

Mittausarvot ilmoitettu EN 60745 mukaan.

--- Tasavirta

Annetut tekniset tiedot ovat toleranssien mukaisia (vastaavat kyseisiä voimassa olevia standardeja).



### **Päästöarvot**

Nämä arvot mahdollistavat sähkötyökalun päästöjen arvioimisen ja erilaisten sähkötyökalujen keskinäisen vertailun. Kulloisistakin käyttöolosuhteista, sähkötyökalun kunnosta tai käyttötarvikkeesta riippuen todellinen kuormitus voi olla kyseisiä arvoja suurempi tai pienempi. Huomioi arvioinnissa työtautot ja vähäisemmän kuormituksen jaksot. Määritä nämä tekijät huomioiden arvioitujen arvojen perusteella käyttäjän suojaamiseen vaadittavat toimenpiteet.

Värähtelyn kokonaisarvo (kolmen suunnan vektorisumma), määritetty EN 60745 mukaan:

$a_{h, ID}$  = värähtelyarvo  
(iskuporaus betoniin)

$a_{h, D}$  = värähtelyarvo  
(poraus metalliin)

$a_{h, S}$  = värähtelyarvo (ruuvaus ilman iskua)

$K_{h, \dots}$  = epävarmuus (värähtely)

Tyypillinen A-painotettu äänitaso:

$L_{pA}$  = äänenpainetaso

$L_{WA}$  = äänentehotaso

$K_{pA}, K_{WA}$  = epävarmuus (äänitaso)

Käytössä melutaso voi ylittää 80 dB(A).



### **Käytä kuulonsuojaimia!**



# Original bruksanvisning

## 1. Samsvarserklæring

Vi erklærer på eget ansvar at Disse batteridrevne boremaskinene/slagboremaskinene, identifisert med type- og serienummer \*1), overholder alle relevante bestemmelser i direktivene \*2) og standardene \*3). Teknisk dokumentasjon ved \*4) – se side 3.

## 2. Hensiktsmessig bruk

Bor- og slagbormaskinene egner seg til boring uten slag i metall, tre, kunststoff og lignende materialer samt til skruing og gjengeskjæring.

Slagbormaskiner egner seg i tillegg til slagboring i mur, tegl og stein.

Brukeren er alene ansvarlig for skader som oppstår pga. u hensiktsmessig bruk.

Gjeldende arbeidsmiljøforskrifter og vedlagte sikkerhetshenvisninger må overholdes.

## 3. Generell sikkerhetsinformasjon



For din egen sikkerhet og for å beskytte elektroverktøyet må du ta hensyn til tekst som er merket med dette symbolet.



**ADVARSEL** – Les bruksanvisningen for å minimere skaderisikoen.



**ADVARSEL Les gjennom all sikkerhetsinformasjon og alle anvisninger.** *Dersom sikkerhetsinformasjonen og anvisningene ikke overholdes, kan det medføre elektrisk støt, brann og/eller alvorlige skader.*

**Oppbevar all sikkerhetsinformasjon og alle anvisninger for fremtidig bruk.**

Lån bare ut elektroverktøyet ditt sammen med disse dokumentene.

## 4. Spesielle sikkerhetsanvisninger

**Bruk hørselsvern ved bruk av slagbormaskiner (maskiner med betegnelsen SB ...).**  
Eksposering for støy kan føre til hørselstap.

**Maskinen må holdes i de isolerte gripeflatene når du utfører arbeid der verktøyet kan komme til å treffe skjulte strømledninger.** Kontakt med spenningsførende ledning kan sette metalldele i maskinen under spenning og føre til elektrisk støt.

Kontroller at det **ikke finnes strøm-, vann- eller gassledninger** på stedet der du skal arbeide (for eksempel ved hjelp av en metalldetektor).



Det kan lekke en lett sur, brennbar væske fra ødelagte litium-ion-batteripakker.



Hvis batterivæske kommer i kontakt med huden, må du straks skylle med rikelig med vann. Hvis du får batterivæske i øynene, må du vaske med rent vann og straks oppsøke lege.



Batteripakkene må beskyttes mot fuktighet.



Ikke bruk defekte eller deformerte batteripakker.



Ikke utsett batteripakkene for åpen ild.

Ikke åpne batteripakkene.

Kontaktene i batteripakken må ikke berøres eller kortsluttes!

Ta batteriet ut av maskinen hvis den går i stykker.

Ta batteripakken ut av maskinen før alle former for innstilling og vedlikehold.

Kontroller at maskinen er slått av før du setter inn batteripakken.

Ikke ta på roterende verktøy!

Spon o.l. må kun fjernes når maskinen er stoppet.

Verktøyet må sikres mot forskyving eller å dreies med (f.eks. ved å stramme med tvinger).

LED-lampe (2): Se ikke inn i strålen med optiske instrumenter.

### Redusert støvbelastning:



Partikler som oppstår når maskinen er i bruk, kan inneholde stoffer som fremkaller kreft, allergier, luftveissykdommer, fødselsskader og andre reproduksjonsskader. Noen typiske slike stoffer er: Bly (i blyholdig maling), mineralstøv (murstein, betong o. lign.), tre-impregnering (kromat, trebeskyttelsesmidler), enkelte tresorter (som eik eller bøk), metall, asbest.

Risikoen avhenger av hvor lenge brukeren eller andre personer i nærheten utsettes for belastningen.

Slike partikler må ikke trenge inn i kroppen.

For å redusere belastningen av disse stoffene: Sørg for god utluftning av arbeidsplassen og bruk egnet vernerutstyr, som f.eks. støvmaske med filter for mikroskopiske partikler.

Følg de rutineene som gjelder for omgang med materialer, personale, bruksområde og -sted (f.eks. arbeidsvernbestemmelser, deponering)

Samle løse partikler der de oppstår; unngå nedfelling i omgivelsene.

Bruk egnet tilbehør til spesielle arbeidsoppgaver Da hindrer du at partiklene havner i omgivelsene.

Bruk et egnet avsgug.

Minimer støvbelastningen ved å:

- unngå å rette partikkelstrømmen / utblåslingsluften fra maskinen mot deg selv eller andre, eller mot nedfelt støv,
- bruke et avsgug/eller en luftrenser,
- holde arbeidsplassen ren og godt utluftet. Feiing og blåsning virvler opp støvet.

## no NORSK

- Beskyttelsesklær skal støvsuges eller vaskes. Ikke blås dem ut, bank eller børst dem.

### Transport av Lithium-Ion-batterier:

Frakt av Lithium-Ion-batterier er underlagt bestemmelser for frakt av farlig gods (UN 3480 og UN 3481). Gjør deg kjent med gjeldende forskrifter ved frakt av Lithium-Ion-batterier. Ta eventuelt kontakt med transportforetaket du bruker. Metabo kan levere sertifisert emballasje.

Send bare med batteriet hvis maskinhuset er uskadet og det ikke lekker væske. Ta batteriet ut av maskinen når den sendes. Sikre kontaktene mot kortslutning (f.eks. med tape).

## 5. Oversikt

Se side 2.

- 1 Chuck \*
  - 2 LED-lampe
  - 3 Innstillingshylse (dreiemomentbegrensning, maksimalt dreiemoment) \*
  - 4 Innstillingshylse (begrensning av dreiemoment) \*
  - 5 Innstillingshylse (skruing, boring, slagboring) \*
  - 6 Skyvebryter (1./2. gir)
  - 7 Kapasitetsindikator for kontroll av batterinivå
  - 8 Beltekrok
  - 9 Omkoblingsbryter (innstilling av rotasjonsretning, transportsikring)
  - 10 Bryterknapp
  - 11 Opplåsing av batteriet
  - 12 Batteri
  - 13 Beskyttelseshette \*
- \* avhengig av utstyret

## 6. Bruk

### 6.1 Multifunksjonelt overvåkningssystem på maskinen

 Hvis maskinen slår seg av av seg selv, har elektronikken aktivert egenbeskyttelsesfunksjonen. Det avgis et varselsignal (kontinuerlig pipetone). Denne slutter etter maks. 30 sekunder eller etter at bryteren (10) er sluppet opp.

 Til tross for denne beskyttelsesfunksjonen kan det oppstå skade på maskinen som følge av overbelastning i forbindelse med bestemte bruksområder.

#### Årsaker og utbedring:

1. **Batteripakken er nesten tom** (Elektronikken beskytter batteripakken mot skader i form av dyputladning).  
Hvis batteripakken er tom, må den lades på nytt!
2. Langvarig overbelastning av maskinen fører til **utkobling på grunn av høy temperatur**.  
La maskinen eller batteripakken avkjøles.

Merk: Maskinen avkjøles raskere hvis den går på tomgang.

3. Ved **for høy strømstyrke** (som blant annet kan ved en forlenget blokkering) slås maskinen av.  
Slå av maskinen med bryteren (10). Arbeid deretter videre som normalt. Unngå flere blokkeringer.

### 6.2 Batteri

Før bruk må batteripakken lades opp.

Lad opp batteriet på nytt hvis effekten avtar.

Den optimale oppbevaringstemperaturen ligger mellom 10 °C og 30 °C.

#### Ta ut

Trykk på tasten for opplåsing av batteriet (11) og ta ut batteriet (12).

#### Sette inn

Skyv batteriet (12) inn til det smekker på plass .

### 6.3 Innstilling av dreieretning, transportsikring (innkoblingssperre)

 Omkoblingsbryteren (9) må kun betjenes når motoren står stille.

Aktiver omkoblingsbryteren (dreieretningsinnstilling, transportsikring) (9)

Se side 2:

**R** = Høyregang innstilt

**L** = Venstregang innstilt

**0** = Midtstilling: Transportsikring (Innkoblingssperre) valgt

### 6.4 Velg girtrinn

- 1 1. Gir (lavt turtall, svært høyt dreiemoment, best egnet til skruing)
- 2 2. Gir (høyt turtall, best egnet til boring)

### 6.5 Stille inn begrensning av dreiemoment, skruing, boring, slagboring

#### Maskiner med betegnelse BS...:

1...20= **Dreiemoment** (med begrensning av dreiemoment) stilles inn ved å dreie hylse (3) - det er også mulig med mellomposisjoner.

 = **Boring** ved å dreie hylse (3) stilles inn (maks. dreiemoment, uten begrensning av dreiemoment)  
For å unngå overbelastning av motoren må du ikke blokkere spindelen.

#### Maskiner med betegnelse SB...:

 = **Skruing** ved å dreie hylse (5) stilles inn OG **dreiemoment** (med begrensning av dreiemoment) stilles inn ved å dreie hylse (4) - det er også mulig med mellomposisjoner.

 = **Boring** ved å dreie hylse (5) stilles inn (maks. dreiemoment, uten begrensning av dreiemoment)  
For å unngå overbelastning av motoren

 = må du ikke blokkere spindelen. **Slagboring** ved å dreie hylse (5) stilles inn (maks. dreiemoment, uten begrensning av dreiemoment) For å unngå overbelastning av motoren må du ikke blokkere spindelen.

## 6.6 Utskifting av verktøy

### Åpne chucken:

Drei chuckens hylse (1) med klokka.

### Spenn innsatsverktøyet:

Åpne chucken og sett verktøyet så langt inn som mulig. Vri chuckens hylse (1) mot klokka, inntil verktøyet er fastspent. Hvis verktøytangen er myk, må det ev. etterspennes etter kort tids boring.

## 6.7 Slå av og på elektroverktøy, stille inn turtall

Trykk på bryterknappen (10) for å starte maskinen. Turtallet kan endres ved at bryteren trykkes inn.

## 6.8 Chuck med hurtigskiftesystemet Quick (på PowerMaxx BS Quick...)

**Ta av:** Se side 2, fig. A. Skyv låseringen frem (a) og trekk av chucken forover (b).

**Feste:** Skyv låseringen frem og skyv chucken på borspindelen til den stopper.

## 6.9 Chuck (på PowerMaxx BS)

Se side 2, fig. B.

**Feste:** Sett på beskyttelseshetten (13). Skru den selvspennende chucken på spindelen. Den selvspennende chucken kan skrues fast med en fastnøkkel (**og også løsnest med denne**).

## 7. Tips og triks

Ved arbeider med lange bits-innsatser eller bitsholdere anbefaler vi bruk av bits-spennhylse 6.31281 (se kapittelet om tilbehør).

## 8. Tilbehør

Bruk alltid bare originale Metabo batterier / tilbehør.

Se side 4.

Bruk kun tilbehør som oppfyller kravene og spesifikasjonene som er nevnt i denne bruksanvisningen.

### A Selvspennende chuck.

**Montering, PowerMaxx BS:** Sett på beskyttelseshetten (13). Skru den selvspennende chucken på spindelen. Den selvspennende chucken kan skrues fast med en fastnøkkel (**og også løsnest med denne**).

B Batteri

C Vinkel-skruforsats

D Lader

E Bits-spennhylse

F Bitsholder med hurtigskiftesystemet Quick

G Bitsboks

Det komplette tilbehørsprogrammet finner du på [www.metabo.com](http://www.metabo.com) eller i katalogen.

## 9. Reparasjon



Elektroverktøy må kun repareres av elektroagfolk!

Ta kontakt med din Metabo-forhandler hvis du har et Metabo elektroverktøy som må repareres. Adresser på [www.metabo.com](http://www.metabo.com).

Du kan laste ned reservedelslister fra [www.metabo.com](http://www.metabo.com).

## 10. Miljøvern

Følg nasjonale forskrifter for miljøvennlig kassering og resirkulering av gamle maskiner, emballasjer og tilbehør.

Batterier må ikke kastes i husholdningsavfallet. Gi defekte eller brukte batterier tilbake til Metabo-forhandleren.

Ikke kast batteriene i vann.



Ta vare på miljøet og ikke kast elektroverktøy og batterier sammen med husholdningsavfallet. Følg nasjonale forskrifter for kildesortering og resirkulering av gamle maskiner, emballasjer og tilbehør.

Før du kasserer batteriet, må det lades ut i elektroverktøyet. Sikre kontaktene mot kortslutning (f.eks. med tape).

## 11. Tekniske data

Forklaringer til opplysningene på side 3.

Med forbehold om endringer som følge av tekniske forbedringer.

U =batteriets spenning

n =Turtall ubelastet

Tiltrekkingsmoment ved skruing:

$M_A$  =lette skruoppgaver (tre)

$M_B$  =harde skruoppgaver (metall)

$M_C$  =Regulerbart tiltrekkingsmoment (med dreiemomentbegrensning)

Maks.. bordiameter:

$D_1$  maks.=i stål

$D_2$  maks.=i mykt treverk

$D_3$  max =i murverk

s = maks. slagfall

m = vekt (med batteripakke)

G = spindelgjenge

Måleverdier iht. EN 60745.

≡≡≡ Likestrøm

Angitte tekniske data kan variere i henhold til de til enhver tid gjeldende normer.



### Emisjonsverdier

Disse verdiene gjør det mulig å beregne utslipene til elektroverktøyet og sammenligne det med andre elektroverktøy. Den faktiske belastningen kan variere avhengig av bruksforhold og elektroverktøyet/elektroverktøyenes tilstand. Ta hensyn til arbeidspauser og perioder med mindre belast-

## no NORSK

ning i beregningen. Sett opp vernetiltak for brukeren i henhold til de beregnede verdiene, f.eks. organisatoriske tiltak.

Totalverdi for vibrasjon (vektorsum i tre retninger) fastsatt iht. EN 60745:

$a_{h, ID}$  = Verdi for vibrasjonsemisjon (slagboring i betong)

$a_{h, D}$  = vibrasjonsemisjonsverdi (boring i metall)

$a_{h, S}$  = vibrasjonsemisjonsverdi (skruing uten slag)

$K_{h, \dots}$  = usikkerhet (vibrasjon)

Typiske A-veide lydnivåer:

$L_{pA}$  = lydtryknivå

$L_{WA}$  = lydeffektnivå

$K_{pA}, K_{WA}$  = Usikkerhet (lydnivå)

Under arbeid kan lydnivået overskride 80 dB(A).



**Bruk hørselsvern!**

# Original brugsanvisning

## 1. Overensstemmels erklæring

Vi erklærer under almindeligt ansvar: Disse batteriboremaskiner/slagboremaskiner, som er identificeret ved angivelse af type og serienummer \*1), opfylder alle relevante bestemmelser i direktiverne \*2) og standarderne \*3). Teknisk dossier ved \*4) - se side 3.

## 2. Tiltænkt formål

Bore- og slagboremaskinerne er egnet til boring uden slag i metal, træ, kunststof og lignende materialer samt til skrining og gevindboring.

Slagboremaskinerne er desuden egnet til slagboring i murværk, tegl og sten.

Brugeren hæfter fuldt ud for skader som følge af brug til ikke tiltænkte formål.

Almindeligt anerkendte bestemmelser om forebyggelse af ulykker og de vedlagte sikkerhedsanvisninger skal overholdes.

## 3. Generelle sikkerhedsanvisninger



Vær opmærksom på de tekststeder i brugsanvisningen, der er markeret med dette symbol, for Deres egen og el-værktøjets sikkerhed.



**ADVARSEL** – Læs brugsanvisningen for at reducere faren for personskader.



**ADVARSEL Læs alle sikkerhedsanvisninger og andre anvisninger.** Hvis sikkerhedsanvisningerne og de andre anvisninger ikke overholdes, er der risiko for elektrisk stød, brand og eller alvorlige personskader.

**Alle sikkerhedsanvisninger og andre anvisninger bør gemmes til senere brug.**

Videregiv kun el-værktøjet sammen med disse papirer.

## 4. Særlige sikkerhedsanvisninger

**Brug høreværn ved brug af slagboremaskiner (maskiner med betegnelsen SB...).**

Støjpåvirkning kan føre til høretab.

**Hold maskinen i de isolerede greb, når der udføres arbejde, hvor værktøjet kan komme i kontakt med skjulte strømledninger.** Kontakt med en spændingsførende ledning kan også gøre maskinens metaldele spændingsførende og føre til elektrisk stød.

Kontroller, at der **ikke er strøm-, vand- eller gasledninger** på det sted, som skal bearbejdes (f.eks. ved hjælp af en metal-detektor).



Der kan sive let sur, brændbar væske ud af defekte Li-ion-batteripakker!



Skyl straks med rigelige mængder vand, hvis batterivæsken kommer i kontakt med huden. Skyl øjnene med rent vand og søg straks læge, hvis batterivæsken kommer i øjnene!



Beskyt batteripakker mod fugtighed!



Brug ingen defekte eller deformerede batteripakker!



Udsæt ikke batteripakker for ild!

Åbn ikke batteripakker!

Berør eller kortslut ikke batteripakkens kontakter!

Ved en defekt maskinen skal man tage batteripakken ud af maskinen

Tag batteripakken ud af maskinen, før der foretages indstillinger og vedligeholdelse.

Sørg for, at maskinen er frakoblet, når batteripakken placeres i maskinen.

Tag ikke om det roterende værktøj!

Fjern først spåner og lignende, når maskinen er i tilstand.

Arbejdsområdet skal sikres mod at glide og rotere (f.eks. ved hjælp af fastspænding med skruevinger).

Lysdiode (2): Se ikke direkte ind i LED-strålen med optiske instrumenter.

### Reducering af støvbelastning:



Partikler, der opstår, når man arbejder med denne maskine, kan indeholde stoffer, der kan forårsage kræft, allergiske reaktioner, luftvejs sygdomme, fødselsdefekter eller anden reproduktiv skade. Nogle eksempler på disse stoffer er: Bly (i blyholdig maling), mineralisk støv (fra mursten, betonblokke osv.), tilsætningsstoffer til træbehandling (kromat, træbeskyttelsesmidler), visse typer af træ (som ege- og bøgestøv), metaller, asbest.

Risikoen afhænger af, hvor længe brugeren eller personer, der befinder sig i nærheden, udsættes for belastningen.

Partiklerne må ikke optages af kroppen.

Til reduktion af belastningen med disse stoffer:

Sørg for god ventilation af arbejdspladsen og brug egnet beskyttelsesudstyr som f.eks.

åndedrætsmasker, der er i stand til at filtrere de mikroskopiske små partikler.

Overhold de gældende retningslinjer for materiel, personale, anvendelsestilfælde og -sted (f.eks. sundheds- og sikkerhedsregler, bortskaffelse).

Opfang partiklerne på oprindelsesstedet, undgå aflejringer i omgivelserne.

Brug egnet tilbehør til specielt arbejde. Således når færre partikler ukontrolleret ud i miljøet.

Anvend en egnet støvudsugning.

## da DANSK

Støvbelastningen kan reduceres på følgende måde:

- Ret ikke partikler, der kommer ud, og maskinens udluftningsstrøm mod dig selv eller personer, der befinder sig i nærheden, eller på aflejret støv,
- anvend et udsugningsanlæg og/eller en luftrenser,
- sørg for god ventilation på arbejdspladsen og hold den ren vha. støvudsugning. Fejning eller blæsing hvirvler støvet op.
- Støvsug eller vask beskyttelsestøj. Undgå udblæsning, bankning eller børstning.

### Transport af Li-ion-batteripakker:

Forsendelse af Li-ion-batteripakker skal ske i henhold til reglerne om farligt gods (UN 3480 og UN 3481). Tjek de aktuelle regler ved forsendelse af Li-ion-batteripakker. Spørg evt. din speditør til råds. Certificeret emballage kan rekvireres hos Metabo.

Send kun batteripakker, hvis kabinettet er ubeskadiget og der ikke trænger væske ud. Tag batteripakken ud af maskinen for forsendelse. Beskyt kontakterne mod kortslutning (isolér f.eks. med tape).

## 5. Oversigt

Se side 2.

- 1 Borepatron \*
  - 2 Lysdiode
  - 3 Kappe (momentbegrænsning, maksimalt drejningsmoment) \*
  - 4 Kappe (Drejningsmomentbegrænsning) \*
  - 5 Kappe (Skruing, boring, slagboring) \*
  - 6 Gearskifter (1./2. gear)
  - 7 Kapacitetsindikator til kontrol af batteriets ladetilstand
  - 8 Bæltekrog
  - 9 Omdrejningsvælger (indstilling af omdrejningsretning, transportsikring)
  - 10 Afbrydergreb
  - 11 Batteriudløser
  - 12 Batteripakke
  - 13 Afskærmning \*
- \* afhængig af udstyr

## 6. Anvendelse

### 6.1 Multifunktionelt overvågningssystem af maskinen

 Hvis maskinen slukker af sig selv, har elektronikken aktiveret selvbeskyttelsesfunktionen. Der lyder et advarselssignal (konstant biplyd). Signalet slukker efter maks. 30 sekunder, eller når afbrydergrebet (10) slippes.

 På trods af denne beskyttelsesfunktion kan visse anvendelser føre til overbelastning og beskadigelse af maskinen.

### Årsager og afhjælpning:

1. **Batteri næsten tomt** (elektronikken beskytter batteriet mod skader som følge af total afladning).  
Hvis batteriet er næsten tomt, skal det oplades!
2. Længerevarende overbelastning af maskinen medfører **overophedningsafbrydelse**.  
Lad maskinen eller batteripakken afkøle.  
**Bemærk:** Maskinen afkøles hurtigere, hvis man lader den køre i tomgang.
3. Maskinen afbrydes ved **for høj strømstyrke** (som f.eks. opstår ved længerevarende blokering).  
Sluk for maskinen med afbryderen (10). Arbejd derefter normalt videre. Undgå blokering.

### 6.2 Batteripakke

Batteripakken skal oplades før den første ibrugtagning.

Genoplad batteripakken, når kapaciteten aftager.

Den optimale opbevaringstemperatur ligger mellem 10 °C og 30 °C.

### Udtagning

Tryk på batteriudløseren (11), og fjern batteripakken (12).

### Isættelse

Skub batteripakken (12) ind, til den går i indgreb i værktøjet.

### 6.3 Indstilling af omdrejningsretning, transportsikring (startspærre)

 Indstil kun omdrejningsvælgeren (9), når motoren står stille!

Indstil omdrejningsvælgeren (indstilling af omdrejningsretning, transportsikring). (9)

Se side 2:

**R** = højreløb indstillet

**L** = venstreløb indstillet

**0** = midterposition: transportsikring (startspærre) indstillet

### 6.4 Valg af geartrin

1 1. gear (lavt omdrejningstal, særligt højt drejningsmoment, især til skruing)

2 2. gear (højt omdrejningstal, især til boring)

### 6.5 Drejningsmomentbegrænsning, indstilling af skruing, boring, slagboring

**Maskiner med betegnelsen BS...:**

1...20 = **Indstil drejningsmoment** (med drejningsmomentbegrænsning) ved drejning af kappen (3) - også mellemindstillinger er mulige.

 = **Indstil boring** ved drejning af kappen (3) (maks. drejningsmoment, uden drejningsmomentbegrænsning)

For at undgå at motoren overbelastes, må spindlen ikke blokeres.

### Maskiner med betegnelsen SB...:

-  = **Indstil skruring** ved drejning af kappen (5)  
OG  
**Indstil drejningsmoment** (med drejningsmomentbegrænsning) ved drejning af kappen (4) - også mellemindstillinger er mulige.
-  = **Indstil boring** ved drejning af kappen (5) (maks. drejningsmoment, uden drejningsmomentbegrænsning)  
For at undgå at motoren overbelastes, må spindlen ikke blokeres.
-  = **Indstil slagboring** ved drejning af kappen (5) (maks. drejningsmoment, uden drejningsmomentbegrænsning)  
For at undgå at motoren overbelastes, må spindlen ikke blokeres.

### 6.6 Udskiftning af værktøj

#### Åbn borepatronen:

Drej borepatronens muffe (1) i urets retning.

#### Fastspænding af værktøj:

Åbn borepatronen, og sæt værktøjet så langt ind som muligt. Drej borepatronens muffe (1) mod urets retning, indtil værktøjet er fastspændt. Hvis værktøjet har en blød skaft, skal der eventuelt efterspændes efter kort tids boring.

### 6.7 Tænding/slukning af el-værktøjet, indstilling af omdrejningstal

For at tilslutte maskinen skal afbrydergrebet (10) aktiveres. Omdrejningstallet kan ændres ved at trykke på afbrydergrebet.

### 6.8 Borepatron med hurtigskiftesystemet Quick (på PowerMaxx BS Quick...)

**Aftagning:** Se side 2, ill. A. Skub låseringen frem (a), og træk borepatronen fremad og af (b).

**Isætning:** Skub låseringen frem, og skub borepatronen på borespindlen til anslag.

### 6.9 Borepatron (på PowerMaxx BS)

Se side 2, ill. B.

**Isætning:** Skru afskærmningen (13) af. Skru den selvspændende borepatron på spindelgevindtet. Den selvspændende borepatron kan spændes (**og løsnes igen**) med en gaffelnøgle.

## 7. Tips og tricks

Det anbefales at anvende bit-spændebøsningen 6.31281 (se kapitlet Tilbehør), når du arbejder med lange skruemaskinebits eller bitholdere.

## 8. Tilbehør

Anvend kun originale batteripakker fra Metabo og Metabo-tilbehør.

Se side 4.

Brug kun tilbehør, der opfylder de krav og specifikationer, som er angivet i denne brugsanvisning.

- A **Selvspændende borepatron.**  
Opstilling, PowerMaxx BS: Skru afskærmningen (13) af. Skru den selvspændende borepatron på spindelgevindtet. Den selvspændende borepatron kan spændes (**og løsnes igen**) med en gaffelnøgle.
- B Batteripakke  
C Vinkelskrueforsats  
D Lader  
E Bit-spændebøsning  
F Bitholder med hurtigskiftesystemet Quick  
G Bitsboks

Det komplette tilbehørsprogram findes på [www.metabo.com](http://www.metabo.com) eller i kataloget.

## 9. Reparation

 Reparationer på el-værktøjer må kun udføres af en elektriker!

Henvend Dem til Deres Metabo-forhandler, når De skal have repareret Deres Metabo el-værktøj. Adresser findes på [www.metabo.com](http://www.metabo.com).

Reservedelslister kan downloades på [www.metabo.com](http://www.metabo.com).

## 10. Miljøbeskyttelse

Overhold de lokale regler om miljøvenlig bortskaffelse og genbrug af udtjente maskiner, emballage og tilbehør.

Batteripakker må ikke bortskaffes sammen med almindeligt husholdningsaffald! Returner defekte eller brugte batteripakker til Metabo-forhandleren! Smid ikke batteripakker i vandet.

 Beskyt miljøet, og smid ikke el-værktøj og akkuer i husholdningsaffaldet. Overhold de nationale regler om separat indsamling og genbrug af udtjente maskiner, emballage og tilbehør.

Aflad akkuen i el-værktøjet, før den bortskaffes. Beskyt kontakterne mod kortslutning (isolér f.eks. med tape).

## 11. Tekniske data

Forklaringer til oplysningerne på side 3.

Forbeholdt ændringer som følge af tekniske ændringer.

U =Batteripakkens spænding  
n =Tomgangshastighed

Tilspændingsmoment ved skruring:  
M<sub>A</sub> =skruring i blødt materiale (træ)  
M<sub>B</sub> =skruring i hårdt materiale (metal)  
M<sub>C</sub> =tilspændingsmomentet kan indstilles (med momentbegrænsning)

## da DANSK

Maks. bordiameter:

D<sub>1</sub> maks.=i stål

D<sub>2</sub> maks.=i blødt træ

D<sub>3</sub> maks.=i murværk

s = maks. slagtal

m = vægt (med batteripakke)

G = spindelgevind

Måleværdier beregnet jf. EN 60745.

=== Jævnstrøm

De angivne tekniske data er tolerancesat (svarende til de pågældende gyldige standarder).



### Emissionsværdier

Disse værdier gør det muligt at bestemme el-værktøjets emissioner og sammenligne forskellige el-værktøjer med hinanden. Alt efter el-værktøjets eller indsatsværktøjernes anvendelsesbetingelser og tilstand kan den faktiske belastning være højere eller lavere. Tag også højde for arbejdspauser og perioder med lav belastning. Træf de nødvendige beskyttelsesforanstaltninger for brugeren, f.eks. organisatoriske foranstaltninger, på baggrund af de anslåede værdier.

Samlet vibration (vektorsum af tre retninger) målt iht. EN 60745:

$a_{h, ID}$  = Vibrationsemission  
(slagboring i beton)

$a_{h, D}$  = Vibrationsemission  
(boring i metal)

$a_{h, S}$  = Vibrationsemission (skruning uden slag)

$K_{h, ...}$  = Usikkerhed (vibration)

Typiske A-vægtede lyd niveauer:

$L_{pA}$  = Lydtryksniveau

$L_{WA}$  = Lydeffektniveau

$K_{pA}, K_{WA}$  = Usikkerhed (lydniveau)

Ved arbejde kan støjniveauet overskride 80 dB(A).



**Brug høreværn!**



# Oryginalna instrukcja obsługi

## 1. Deklaracja zgodności

Oświadczamy z pełną odpowiedzialnością, że akumulatorowe wiertarko-wkrętarki i wiertarki udarowe oznaczone typem i numerem seryjnym \*1) spełniają wszystkie obowiązujące przepisy dyrektyw \*2) i norm \*3). Dokumentacja techniczna \*4) - patrz strona 3.

## 2. Użytkowanie zgodne z przeznaczeniem

Wiertarki i wiertarki udarowe nadają się do wiercenia bez udaru w metalu, drewnie, tworzywach sztucznych i temu podobnych materiałach, jak również do wkręcania i wykręcania wkrętów oraz gwintowania.

Wiertarki udarowe nadają się ponadto do wiercenia udarowego w murze, cegle i kamieniu.

Za szkody powstałe w wyniku użytkowania niezgodnego z przeznaczeniem odpowiada wyłącznie użytkownik.

Należy przestrzegać ogólnie obowiązujących przepisów zapobiegania wypadkom oraz związanych wskazówek bezpieczeństwa.

## 3. Ogólne wskazówki bezpieczeństwa



Dla własnego bezpieczeństwa oraz w celu ochrony elektronarzędzia należy zwracać szczególną uwagę na miejsca w tekście oznaczone tym symbolem!



**OSTRZEŻENIE** – W celu zminimalizowania ryzyka odniesienia obrażeń należy zapoznać się z instrukcją obsługi.



**OSTRZEŻENIE Należy przeczytać wszystkie wskazówki bezpieczeństwa i instrukcje.** Nieprzestrzeganie wskazówek bezpieczeństwa i instrukcji może spowodować porażenie prądem, pożar i/lub ciężkie obrażenia ciała.

**Wskazówki bezpieczeństwa i instrukcje należy zachować na przyszłość.**

Elektronarzędzie przekazywać innym osobom wyłącznie z dołączoną dokumentacją.

## 4. Specjalne wskazówki bezpieczeństwa

**Podczas używania wiertarek udarowych nosić ochronniki słuchu (wiertarki o oznaczeniu SB...).** Oddziaływanie hałasu może spowodować utratę słuchu.

**W przypadku wykonywania prac, przy których zamocowane narzędzie może natrzeć na ukryte przewody elektryczne, urządzenie należy trzymać wyłącznie za zaizolowane powierzchnie gumowe.** Kontakt z przewodem znajdującym się pod napięciem może spowodować

przepływ prądu przez metalowe elementy urządzenia i w efekcie doprowadzić do porażenia prądem.

Sprawdzić, czy w miejscu wykonywanych prac nie znajdują się **żadne przewody elektryczne, wodociągowe lub gazowe** (np. za pomocą detektora metali).



Z uszkodzonych akumulatorów litowo-jonowych może wyciec lekko kwasowa ciecz palna!



W przypadku wydostania się cieczy z akumulatora i kontaktu ze skórą bezzwłocznie spłukać to miejsce dużą ilością wody. Jeżeli ciecz z akumulatora dostanie się do oczu, przepłukać oczy czystą wodą i bezzwłocznie udać się do lekarza!



Akumulatory chronić przed wilgocią!

Nie używać uszkodzonych ani zdeformowanych akumulatorów!



Nie wkładać akumulatorów do ognia!

Akumulatorów nie wolno otwierać!

Nie wolno zwierać styków akumulatorów!

Z uszkodzonego urządzenia trzeba zawsze wyjąć akumulator.

Przed przystąpieniem do jakichkolwiek prac związanych z ustawianiem lub konserwacją wyjąć akumulatory z maszyny.

Upewnić się, że podczas wkładania akumulatorów urządzenie jest wyłączone.

Nie wolno dotykać obracającego się narzędzia!

Wióry i podobne zanieczyszczenia usuwać wyłącznie przy wyłączonym urządzeniu.

Zabezpieczyć obrabiany element przed przesunięciem lub obróceniem (na przykład poprzez zamocowanie w ściskach stolarskich).

Oświetlenie LED (2): nie patrzeć bezpośrednio na światło diody LED za pomocą przyrządów optycznych.

**Redukcja zapylenia:**



Cząstki uwalniane się podczas używania urządzenia mogą zawierać substancje wywołujące raka, reakcje alergiczne, schorzenia dróg oddechowych i wady wrodzone lub zaburzać zdolność rozrodczą. Wśród tych substancji można wymienić ołów (farby zawierające ołów), pył mineralny (z kamienia, betonu itp.), domieszki stosowane podczas obróbki drewna (chromiany, środki ochronne do drewna), niektóre gatunki drewna (jak pył z obróbki dębu lub buka), metale, azbest.

Poziom ryzyka zależy od tego, przez jak długi czas użytkownik lub znajdujące się w pobliżu osoby będą narażone na działanie pyłu.

Wyeliminować możliwość przedostania się cząstek

pyłu do organizmu.

W celu zredukowania zagrożenia ze strony wymienionych substancji zapewnić dobrą wentylację w miejscu pracy i nosić odpowiednie środki ochrony, na przykład maski przeciwpyłowe, które są w stanie odfiltrować mikroskopijnie małe cząstki.

Przestrzegać wytycznych dotyczących obrabianego materiału, personelu, rodzaju obróbki i miejsca użytkowania urządzenia (np. przepisy BHP, sposób utylizacji).

Szkodliwe cząstki eliminować z powietrza w miejscu ich emisji i zapobiegać odkładaniu się ich w otoczeniu.

Do prac specjalnych używać odpowiedniego osprzętu. Pozwoli to ograniczyć ilość cząsteczek przenikających w niekontrolowany sposób do otoczenia.

Stosować odpowiednią instalację odsysania pyłu.

W celu zminimalizowania zagrożenia ze strony pyłu:

- Nie kierować uwalnianych cząstek i strumienia powietrza wylotowego z urządzenia w stronę samego siebie ani innych osób znajdujących się w pobliżu czy też na osiadły pył.
- Używać systemów odpylania i/lub oczyszczaczy powietrza.
- Zapewnić dobrą wentylację miejsca pracy i czystość dzięki wyciągowi powietrza. Zamiatanie lub nadmuch powoduje wzbijanie pyłu.
- Odzież ochronną należy odkurzać lub prać. Nie przedmuchiwać, nie trzepać, nie czyścić szczotką.

### Transport akumulatorów litowo-jonowych:

Warunki przesyłania akumulatorów litowo-jonowych regulują przepisy dotyczące towarów niebezpiecznych (UN 3480 i UN 3481). W przypadku wysyłki akumulatorów litowo-jonowych zapoznać się z aktualnie obowiązującymi przepisami. W razie potrzeby zasięgnąć informacji w firmie transportowej. Certyfikowane opakowania są dostępne w Metabo.

Akumulatory wolno wysyłać, tylko jeżeli ich obudowa jest nieuszkodzona i z wnętrza nie wydostaje się płyn. Przed wysyłką wyjąć akumulator z urządzenia. Zabezpieczyć styki przed zwarcieniem (np. zaizolować taśmą klejącą).

## 5. Przegląd

Patrz strona 2.

- 1 Uchwyty wiertarskie \*
- 2 Dioda LED
- 3 Tuleja nastawcza (ograniczenie momentu obrotowego, maksymalny moment obrotowy) \*
- 4 Tuleja nastawcza (ograniczenie momentu obrotowego) \*
- 5 Tuleja nastawcza (wkręcanie, wiercenie, wiercenie udarowe) \*
- 6 Przelącznik suwakowy (1./2. bieg)
- 7 Wskaźnik stopnia naładowania do kontroli poziomu naładowania akumulatora
- 8 Zaczepek na pasek

- 9 Przelącznik kierunku obrotów (wybór kierunku obrotów, zabezpieczenie na czas transportu).
- 10 Przycisk
- 11 Przycisk odblokowujący akumulator
- 12 Akumulator
- 13 Osłona \*

\* w zależności od wyposażenia

## 6. Użytkowanie

### 6.1 Wielofunkcyjny system kontrolny urządzenia



Samoczynne wyłączenie się urządzenia oznacza, że zadziałał układ elektroniczny trybu samozabezpieczenia. Włączy się ostrzegawczy sygnał dźwiękowy (ciągły pisk). Sygnał ten wyłącza się po maks. 30 sekundach lub po zwolnieniu przycisku (10).



Pomimo tej funkcji ochronnej, w przypadku niektórych zastosowań może dojść do przeciążenia i w następstwie do uszkodzenia urządzenia.

#### Przyczyny usterek i sposoby ich usuwania:

1. **Akumulator jest prawie wyczerpany** (układ elektroniczny chroni akumulator przed całkowitym rozładowaniem).  
W razie całkowitego rozładowania akumulatora, należy go ponownie naładować.
2. Długotrwałe przeciążenie urządzenia prowadzi do **odłączenia wskutek przegrzania**.  
Należy odczekać do ostygnięcia narzędzia lub akumulatora.  
Wskazówka: Urządzenie ostygnie szybciej, jeśli będzie pozostawione na biegu jałowym.
3. Przy **zbyt wysokim natężeniu prądu** (np. w sytuacji dłuższego zblokowania) nastąpi wyłączenie urządzenia.  
Wyłączyć urządzenie za pomocą przelącznika (10). Następnie kontynuować pracę. Unikać ponownego zblokowania.

### 6.2 Akumulator

Przed pierwszym użyciem należy naładować akumulator.

W przypadku spadku mocy należy ponownie naładować akumulator.

Optymalna temperatura naładowania wynosi od 10°C do 30°C.

#### Zdejmowanie

Nacisnąć przycisk zwalniania blokady akumulatora (11) i zdjąć akumulator (12).

#### Wkładanie

Wsunąć akumulator (12) do zatrzasknięcia w blokadzie.

### 6.3 Ustawianie kierunku obrotów, zabezpieczenie transportowe (blokada włączania)

 Przelątnik kierunku obrotów (9) należy przelać tylko przy zatrzymanym silniku!

Przestawić przelaćnik kierunku obrotów (wybór kierunku obrotów, zabezpieczenie na czas transportu). (9)

Patrz strona 2.

- R = ustawienie kierunku obrotów w prawo
- L = ustawienie kierunku obrotów w lewo
- 0 = ustawienie środkowe: ustawione zabezpieczenie transportowe (blokada włączania)

### 6.4 Wybór stopnia przełożenia



- 1 1 bieg (mała prędkość obrotowa, szczególnie wysoki moment obrotowy, preferowany do wkręcania)
- 2 2 bieg (duża prędkość obrotowa, preferowany do wiercenia)

### 6.5 Ustawianie ograniczenia momentu obrotowego, wkręcania, wiercenia, wiercenia udarowego

#### Urządzenia z oznaczeniem BS...

- 1...20 = **moment obrotowy** (z ograniczeniem momentu obrotowego) ustawia się obracając tuleję (3) – możliwe są również pozycje pośrednie.
-  = **wiercenie** ustawia się obracając tuleję (3) (maks. moment obrotowy, bez ograniczenia momentu obrotowego)  
W celu uniknięcia przeciążenia silnika nie wolno blokować wrzeciona.

#### Urządzenia z oznaczeniem SB...

-  = **wkręcanie** ustawia się obracając tuleję (5)  
**ORAZ**  
**moment obrotowy** (z ograniczeniem momentu obrotowego) ustawia się obracając tuleję (4) – możliwe są również pozycje pośrednie.
-  = **wiercenie** ustawia się obracając tuleję (5) (maks. moment obrotowy, bez ograniczenia momentu obrotowego)  
W celu uniknięcia przeciążenia silnika nie wolno blokować wrzeciona.
-  = **wiercenie udarowe** ustawia się obracając tuleję (5) (maks. moment obrotowy, bez ograniczenia momentu obrotowego)  
W celu uniknięcia przeciążenia silnika nie wolno blokować wrzeciona.

### 6.6 Wymiana narzędzia roboczego

#### Zwalnianie uchwytu wiertarskiego:

Przekręcić tuleję uchwytu wiertarskiego (1) w kierunku zgodnym z ruchem wskazówek zegara.

#### Mocowanie narzędzia:

Otworzyć uchwyt wiertarski i osadzić narzędzie możliwie jak najgłębiej. Przekręcić tuleję uchwytu

wiertarskiego (1) w kierunku przeciwnym do ruchu wskazówek zegara, do zablokowania narzędzia. W przypadku miękkich uchwytów może zaistnieć potrzeba ponownego mocowania po krótkim wierceniu.

### 6.7 Włączanie, wyłączenie elektronarzędzia, ustawianie prędkości obrotowej

W celu włączenia urządzenia należy nacisnąć włącznik (10). Prędkość obrotową można zmieniać poprzez naciskanie na przycisk.

### 6.8 Uchwyty wiertarskie z systemem szybkiej wymiany Quick (w przypadku PowerMaxx BS Quick...)

**Zdejmowanie:** Patrz strona 2, rys. A. Przesunąć pierścień blokady w przód (a) i zdjąć uchwyt wiertarski ku przodowi (b).

**Zakładanie:** przesunąć pierścień blokady w przód i nałożyć uchwyt wiertarski do oporu na wrzeciono wiertarki.

### 6.9 Uchwyty wiertarskie (w przypadku PowerMaxx BS)

Patrz strona 2, rys. B.

**Zakładanie:** odkręcić osłonę (13). Przykręcić szybkoomocujący uchwyt wiertarski do gwintu wrzeciona. Szybkoomocujący uchwyt wiertarski można dokręcić kluczem maszynowym płaskim (i **tak samo później odkręcić**).

## 7. Wskazówki i zalecenia

W przypadku prac z użyciem długich końcówek wkrętańkowych lub uchwytów końcówek zalecane jest użycie tulei zaciskającej do końcówek 6.31281 (patrz rozdział Akcesoria).

## 8. Akcesoria

Używać wyłącznie oryginalnych akumulatorów i akcesoriów Metabo.

Patrz strona 4.

Stosować wyłącznie akcesoria, które spełniają wymagania i parametry określone w niniejszej instrukcji obsługi.

#### A Szybkoomocujący uchwyt wiertarski.

**Mocowanie, PowerMaxx BS:** odkręcić osłonę (13). Przykręcić szybkoomocujący uchwyt wiertarski do gwintu wrzeciona. Szybkoomocujący uchwyt wiertarski można dokręcić kluczem maszynowym płaskim (i **tak samo później odkręcić**).

B Akumulator

C Nasadka kątowna do wkręcania/wykręcania.

D Ładowarka

E Tuleja zaciskająca do końcówek

F Uchwyt końcówki śrubokrętowej z systemem szybkiej wymiany Quick

G Pudełko z końcówkami

Pełny zestaw akcesoriów można znaleźć na stronie [www.metabo.com](http://www.metabo.com) lub w katalogu.

## 9. Naprawa



Wszelkie naprawy elektronarzędzi mogą być wykonywane wyłącznie przez wykwalifikowanych elektryków!

W sprawie naprawy elektronarzędzia należy się zwrócić do przedstawicielstwa Metabo. Adresy są podane na stronie [www.metabo.com](http://www.metabo.com).

Listę części zamiennych można pobrać pod adresem [www.metabo.com](http://www.metabo.com).

## 10. Ochrona środowiska

Należy przestrzegać krajowych przepisów dotyczących utylizacji zużytych urządzeń, opakowań i akcesoriów zgodnie z ochroną środowiska naturalnego oraz zasadami recyklingu.

Akumulatorów nie wolno wyrzucać wraz z odpadami z gospodarstwa domowego! Uszkodzone lub zużyte akumulatory należy oddawać do punktu sprzedaży produktów Metabo!

Nie wrzucać akumulatorów do wody.



W trosce o środowisko naturalne nie należy wyrzucać elektronarzędzi ani akumulatorów wraz z odpadami komunalnymi. Należy przestrzegać krajowych przepisów dotyczących segregacji odpadów i recyklingu zużytych urządzeń, opakowań i akcesoriów.

Przed utylizacją należy rozładować akumulator w elektronarzędziu. Zabezpieczyć styki przed zwarcieniem (np. zaizolować taśmą klejącą).

## 11. Dane techniczne

Wyjaśnienia do informacji podanych na stronie 3.

Zastrzegamy sobie prawo do zmian konstrukcyjnych.

U = napięcie akumulatora  
n = Prędkość obrotowa jałowa

Moment dociągnięcia przy przykręcaniu:

$M_A$  = wkręcanie miękkie (drewno)  
 $M_B$  = wkręcanie twarde (metal)  
 $M_C$  = regulowany moment dokręcający (z ograniczeniem momentu obrotowego)

Maks. średnica wiertła:

$D_{1 \max}$  = w stali  
 $D_{2 \max}$  = w miękkim drewnie  
 $D_{3 \max}$  = w murze

s = maks. liczba uderów  
m = ciężar (z akumulatorem)  
G = gwint wrzeciona

Wartości pomiarów ustalone w oparciu o EN 60745.

== Prąd stały

Podane dane techniczne określone są w granicach tolerancji (odpowiednio do obowiązujących standardów).



**Wartości emisji**

Wartości te umożliwiają oszacowanie emisji urządzenia elektrycznego i porównanie różnych urządzeń elektrycznych. W zależności od warunków użytkowania, stanu urządzenia elektrycznego lub narzędzi mocowanych rzeczywiste obciążenie może być większe lub mniejsze. Wartości te należy uwzględnić dla oszacowania przerw w pracy i faz mniejszego obciążenia. Ustalić na podstawie odpowiednio dopasowanych wartości szacunkowych środki ochronne dla użytkownika, np. środki organizacyjne.

**Całkowita wartość wibracji** (suma wektorowa trzech kierunków) ustalona zgodnie z EN 60745:

$a_{h, ID}$  = wartość emisji wibracji (wiercenie udarowe w betonie)

$a_{h, D}$  = wartość emisji wibracji (wiercenie w metalu)

$a_{h, S}$  = wartość emisji wibracji (wkręcanie bez uderu)

$K_{h, \dots}$  = nieoznaczoność (wibracja)

**Typowe poziomy ciśnienia akustycznego A:**

$L_{pA}$  = poziom ciśnienia akustycznego

$L_{WA}$  = poziom mocy akustycznej

$K_{pA}, K_{WA}$  = nieoznaczoność (poziomu hałasu)

Podczas pracy poziom hałasu może przekroczyć wartość 80 dB (A).



**Nośić ochraniacze słuchu!**

# Eredeti használati utasítás

## 1. Megfelelőségi nyilatkozat

Kizárólagos felelősségünk tudatában kijelentjük: Ezek az akkus fúrócsavarozók és ütvefűrőgépek – típus és sorozatszám alapján történő azonosítással \*1) – megfelelnek az irányelvek \*2) és szabványok \*3) összes idevonatkozó rendelkezéseinek. A Műszaki dokumentációt \*4) - lásd a 3. oldalon.

## 2. Rendeltetészerű használat

A fúró- és ütvefűrő gépek alkalmasak fémben, fában, műanyagban és hasonló anyagokban történő ütés nélküli fúrásra, valamint csavarbehajtásra és menetfúrásra.

Az ütvefűrő gépek ezen kívül ütvefúrára is alkalmasak falazatban, téglában és kőben.

A nem rendeltetészerű használatból eredő mindennemű kárért a felelősség kizárólag a felhasználót terheli.

Feltétlenül tartsa be az általánosan elfogadott balesetvédelmi szabályokat, valamint a mellékelt biztonsági útmutatóban foglaltakat.

## 3. Általános biztonsági tudnivalók



Saját testi épsége és elektromos kéziszerszáma védelme érdekében tartsa be az ezzel a szimbólummal jelölt szövegrészekben foglaltakat!



**FIGYELMEZTETÉS** – A sérülésveszély csökkentése érdekében olvassa át a használati utasítást.



**FIGYELMEZTETÉS** Olvassa át az **összes biztonsági tudnivalót és előírást**. A **biztonsági tudnivalók és utasítások betartásának elmulasztása elektromos áramütést, tüzet és/vagy súlyos személyi sérüléseket okozhat.**

**Kérjük, gondosan őrizz meg valamennyi biztonsági útmutatót és előírást a jövőben.** Csak ezekkel a dokumentumokkal együtt adja tovább másnak az elektromos kéziszerszámot.

## 4. Különleges biztonsági tudnivalók

Az ütvefűrőgép (SB... jelölésű gépek) használatakor viseljen fülvédőt. A zajhatás halláskárosodást okozhat.

**A gépet a szigetelt markolatnál fogva tartsa meg, ha olyan munkákat végez, melyeknél a betétszám rejtett elektromos vezetékbe vághat.** A feszültség alatt álló vezeték érintése a gép fém részeit is feszültség alá helyezheti, és ez elektromos áramütést okozhat.

Győződjön meg róla (pl. fémdetektor segítségével), hogy a megmunkálendő felületben, **nincsen áram-, víz- vagy gázvezeték.**



A hibás Li-ion akkuegységből enyhén savas, éghető folyadék folyhat ki!



Ha az akkumulátorfolyadék kifolyik és érintkezésbe kerül a bőrével, azonnal öblítse le bő vízzel. Ha az akkumulátorfolyadék a szemébe kerül, tiszta vízzel mossa ki, és haladéktalanul vesse alá magát orvosi kezelésnek!



Övja az akkuegységet a nedvességtől!



Ne használjon sérült vagy deformálódott akkuegységet!



Ne tegye ki az akkuegységet tűz hatásának!

Ne nyissa fel az akkuegységet!

Ne érintse meg vagy ne zárja rövidre az akkuegység érintkezőit!

Egy meghibásodott gép esetén ki kell venni a gépből az akkuegységet.

Az akkuegységet vegye ki a gépből, mielőtt azon bármilyen beállítást vagy karbantartást végez.

Bizonyosodjon meg arról, hogy a gépet kikapcsolta, mielőtt az akkuegységet behelyezi a helyére.

Ne érjen hozzá a forgásban lévő szerszámhoz!

A forgácsot és hasonló anyagokat csak a gép leállásakor távolítsa el.

Biztosítsa a munkadarabot eltolódás vagy együttforgás ellen (pl. satuba való beszorítással).

LED-lámpa (2): Ne figyelje a LED-sugarat közvetlenül optikai műszerekkel.

**A porterhelés csökkentése:**



A géppel való munkavégzés során keletkező részecskék rákkeltő, allergiás reakciót kiváltó, légúti megbetegedéseket, szünetlési hibákat vagy egyéb reprodukciós károsodásokat okozó anyagokat tartalmazhatnak. Néhány példa az ilyen anyagokra: ólom (ólomtartalmú réteg), ásványi por (falazatból, betonból, stb.), fakezelés kiegészítő anyagai (kromát, favevédő anyagok), egyes fafajták (mint tölgy- vagy bükkfa por) fémek, azbeszt. A kockázat függ attól, hogy a felhasználó vagy a közelben tartózkodó személyek mennyi ideig vannak ezen terhelésnek kitéve.

Figyeljen arra, hogy ne kerüljön a testébe részecske.

Ezen anyagok okozta terhelés csökkentése érdekében: gondoskodjon a munkavégzés területének jó szellőzéséről és viseljen megfelelő védőfelszerelést, mint pl. olyan álarcot, amely képes a mikroszkópikus részecskék kiszűrésére.

Vegye figyelembe az anyagra, személyzetre, felhasználásra és a felhasználás helyére vonatkozó érvényes irányelveket (pl. munkavédelmi előírásokat, hulladékeltávolítást).

Fogja fel a keletkező részecskéket, kerülje a környezetbe való lerakódást.

Használjon a speciális munkavégzésre alkalmas tartozékokat. Ezzel kevesebb részecske jut ellenőrizetlenül a környezetbe.

Használjon megfelelő porelszívó berendezést.

Csökkentse a porleterhelést a következők szerint:

- ne irányítsa magára, a közelben tartózkodó személyekre vagy a lerakódott porra a kiáramló részecskéket és a gépből kiáramló levegőt,
- használjon elszívó berendezést és/vagy légtisztító berendezést,
- szellőztesse megfelelően a munkavégzés területét és tartsa azt porszívózással tisztán. Seprés vagy lefújás felkavarja a port.
- Szívja le vagy mossa ki a védőruházatot. Ne fújja azt le, ne porolja ki vagy ne kefélje le.

## A lítium-ionos akkuegység szállítása:

A lítium-ionos akkuegység szállítása a veszélyes anyagokról szóló rendelet (UN 3480 und UN 3481) hatálya alá esik. A lítium-ionos akkuegység szállítása során mindig tájékozódjon az aktuálisan érvényes előírásokról. Adott esetben érdeklődjön a szállító vállalatánál. Tanúsítvánnyal ellátott csomagolás a Metabo vállalatnál igényelhető.

Csak akkor adjon fel akkuegységet, ha annak háza sértetlen és abból nem lép ki folyadék. Feladáshoz vegye ki az akkuegységet a gépből. Biztosítsa az érintkezők rövidzárlat elleni védelmét (pl. ragasztószalaggal).

## 5. Áttekintés

Lásd a 2.

- 1 Fúrótokmány \*
  - 2 LED-lámpa
  - 3 beállító persely (forgatónyomaték korlátozás, maximális forgatónyomaték) \*
  - 4 beállító persely (forgatónyomaték-korlátozás) \*
  - 5 beállító persely (csavarozás, fúrás, ütvefúrás) \*
  - 6 Tolókapcsoló (1./2. fokozat)
  - 7 Kapacitáskijelző az akku töltési szintjének ellenőrzéséhez
  - 8 Övkampó
  - 9 Forgásirány-váltó (forgásirány beállítás, szállítási biztosítás)
  - 10 Nyomókapcsoló
  - 11 Akkuegység-retesz
  - 12 Akkuegység
  - 13 Védősapka \*
- \* kivittől függő

## 6. Használat

### 6.1 A gép többfunkciós felügyeleti rendszere

 Ha a gép önműködően kikapcsol, akkor az elektronika aktiválta az önvédő üzemmódot. Egy figyelmeztető jelzés (állandó csipogó hang) hallható. Ez max. 30 másodperc múlva, vagy a kapcsolóbillentyű (10) elengedése után abbamarad.

 A védelmi funkció ellenére bizonyos alkalmazásoknál túlterhelés, és ennek következményeként a gép károsodása léphet fel.

### Okok és elhárítás:

1. **Az akkuegység majdnem lemerült** (Az elektronika védi az akkuegységet a mélykisülés okozta károkkal szemben).

Ha az akkuegység majdnem lemerült, akkor azt ismét fel kell tölteni!

2. A gép hosszan tartó túlterhelése **hőmérséklet-kikapcsoláshoz** vezet.

Hagyja kihűlni a gépet vagy az akkuegységet.

**Megjegyzés:** A gép gyorsabban lehül, ha üresjáratban járta.

3. **Túl nagy áramerősségnél** (amilyen pl. egy hosszabb ideig tartó elakadásnál fellép) a gép kikapcsol.

Kapcsolja ki a gépet a nyomókapcsolóval (10). Azután a szokásos módon lehet tovább dolgozni. Kerülje el a további elakadást.

### 6.2 Akkuegység

Az akkuegységet használat előtt fel kell tölteni.

Az akkuegységet teljesítménycsökkenéskor töltsen fel újra.

Optimális tárolási hőmérséklet: 10°C és 30°C között.

#### Kivétel

Nyomja meg az akkuegység-retesz gombot (11) és vegye ki az akkuegységet (12).

#### Behelyezés

Az akkuegységet (12) reteszelődéig tolja be.

### 6.3 Forgásirány, szállítás céljára szolgáló biztosító (bekapcsolásgátló) beállítása

 A forgásirányváltó kapcsolót (9) csak akkor használja, ha a motor áll!

Aktiválja a forgásirányváltó kapcsolót (forgásirány beállítása, szállítási biztosítás) (9)

Lásd a 3. oldalt.

**R** = jobbra forgás

**L** = balra forgás

**0** = középső állás: szállítási biztosító (bekapcsolásgátló) beállítva

### 6.4 Hajtómű fokozat kiválasztása

**1** 1. fokozat (alacsony fordulatszám, különösen nagy forgatónyomaték, elsősorban csavarozáshoz)

**2** 2. fokozat (magas fordulatszám, elsősorban fúráshoz)

### 6.5 A forgatónyomaték-korlátozás, csavarozás, fúrás, ütvefúrás beállítása

#### BS... jelölésű gépek

1...20= **A forgatónyomatékot** (a forgatónyomaték-korlátozással) a persely (3) elforgatásával beállítani - köztes

 = állások is lehetségesek.  
**A fűrást** a persely (3) elforgatásával beállítani (max. forgatónyomaték, forgatónyomaték-korlátozás nélkül)  
 A motor túlterhelésének elkerülése érdekében ne blokkolja az tengelyt.

### SB... jelölésű gépek

 = **A csavarozást** a persely (5) elforgatásával beállítani  
 ES  
 a **forgatónyomatékot** (a forgatónyomaték-korlátozással) a persely (4) elforgatásával beállítani - köztes állások is lehetségesek.

 = **A fűrást** a persely (5) elforgatásával beállítani (max. forgatónyomaték, forgatónyomaték-korlátozás nélkül)  
 A motor túlterhelésének elkerülése érdekében ne blokkolja az tengelyt.

 = **Az ütőfűrást** a persely (5) elforgatásával beállítani (max. forgatónyomaték, forgatónyomaték-korlátozás nélkül)  
 A motor túlterhelésének elkerülése érdekében ne blokkolja az tengelyt.

## 6.6 A betétszerszám cseréje

### A fűrótkmány nyitása:

A fűrótkmányhüvelyt (1) az óramutató járásával megegyező irányban elforgatni.

### A szerszám befogása:

Nyissa ki a fűrótkmányt és helyezze be a szerszámot olyan mélyen, amennyire lehetséges. A fűrótkmányhüvelyt (1) az óramutató járásával ellentétes irányban elforgatni, míg a szerszámot szorosan tartja. Ha a szerszám befogószára puha, akkor azt valószínűleg után kell húzni rövid fűrási időtartam után.

## 6.7 Elektromos kéziszerszám be-, és kikapcsolása, fordulatszám beállítása

A készülék bekapcsolásához nyomja meg a nyomókapcsolót (10). A fordulatszámot a kapcsolóbillentyűvel a billentyű benyomásával módosíthatja.

## 6.8 Fűrótkmány Quick gyorscserélő rendszerrel (a PowerMaxx BS Quick... esetében)

**Leszerelés:** Lásd az „A” ábrát a 2. oldalon. Tolja előre a reteszelőgyűrűt (a) és húzza le előre a fűrótkmányt (b).

**Felszerelés:** tolja előre a reteszelőgyűrűt és tolja fel ütközésig a fűrótkmányt a fűrótkengelyre.

## 6.9 Fűrótkmány (a PowerMaxx BS esetében)

Lásd az „B” ábrát a 2. oldalon.

**Felszerelés:** csavarja le a védősapkát (13). Csavarozza fel a gyorsbefogó-fűrótkmányt a tengelymenetre. A gyorsbefogó-fűrótkmány egy villáskulccsal húzható **(és lazítható)** meg.

## 7. Néhány jótanács és gyakorlati fogás

Hosszú csavarhúzófejjel vagy bittartóval végzett munka során ajánljuk, hogy használja a 6.31281 bitbefogót (lásd a Tartozékok fejezetet).

## 8. Tartozékok

Csak eredeti Metabo akkuegységeket és tartozékokat használjon.

Lásd a 4. oldalon.

Csak olyan tartozékokat használjon, amelyek megfelelnek az ebben a használati utasításban megadott követelményeknek és adatoknak.

### A Gyorsbefogó-fűrótkmány.

**Felszerelés, PowerMaxx BS:** csavarja le a védősapkát (13). Csavarozza fel a gyorsbefogó-fűrótkmányt a tengelymenetre. A gyorsbefogó-fűrótkmány egy villáskulccsal húzható **(és lazítható)** meg.

B Akkuegység

C Sarokcsavarozó feltét

D Töltőkészülék

E Bitbefogó

F Betéttartó Quick gyorscserélő rendszerrel

G Bitdoboz

A teljes tartozékprogram megtalálható a [www.metabo.com](http://www.metabo.com) honlapon vagy a katalógusban.

## 9. Javítás



Elektromos kéziszerszámot csak villamos szakember javíthat!

A javításra szoruló Metabo elektromos kéziszerszámokkal kérjük, forduljon Metabo szakkereskedőjéhez. A címetek a [www.metabo.com](http://www.metabo.com) oldalon találja.

A pótkatrészek listája letölthető a [www.metabo.com](http://www.metabo.com) oldalról.

## 10. Környezetvédelem

Kövesse a helyi előírásokat a régi gépek, csomagolások és tartozékok környezetbarát ártalmatlanításával és újrahasznosításával kapcsolatban.

Az akkuegységet ne dobja a háztartási hulladékba! Juttassa vissza a sérült vagy elhasznált akkuegységet a Metabo kereskedőknek!

Az akkuegységet ne dobja vízbe!



Védje a környezetet és ne dobja az elektromos kéziszerszámokat, illetve az akkuegységeket a háztartási hulladékba. Tartsa be a helyi előírásokat a régi gépek, csomagolások és tartozékok szelektív gyűjtésére és újrahasznosítására vonatkozóan.

Működtesse a készüléket az akkuegység teljes lemerüléséig. Biztosítsa az érintkezők rövidzárlat elleni védelmét (pl. ragasztószalaggal).

## 11. Műszaki adatok

Az adatok értelmezését lásd a 3. oldalon.

A műszaki változtatás joga a továbbfejlesztés érdekében fenntartva.

U = Az akkuegység feszültsége  
n = üresjárat fordulatszám

Meghúzási nyomaték csavarozás során:

$M_A$  = puha csavarozási eset (fa)  
 $M_B$  = kemény csavarozási eset (fém)  
 $M_C$  = beállítható meghúzási nyomaték  
(forgatónyomaték korlátozással)

Max. fúróátmérő:

$D_{1\max}$  = acélban  
 $D_{2\max}$  = puhafában  
 $D_{3\max}$  = falazatba

s = max. ütészám  
m = súly (akkuegységgel)  
G = tengelymenet

A mérési eredményeket az EN 60745 szabvány szerint határoztuk meg.

--- Egenáram

A fenti adatoknak túrése van (a mindenkor érvényben levő szabványoknak megfelelően).



### Kibocsátási értékek

Ezek az értékek lehetővé teszik az elektromos szerszám kibocsátási értékeinek meghatározását, illetve különböző elektromos szerszámok összehasonlítását. Az alkalmazási feltételektől, az elektromos szerszám állapotától vagy a használt betétszerszámoktól függően a tényleges környezeti terhelés nagyobb vagy kisebb is lehet. A becsléshez vegye figyelembe a munkaszüneteket és az alacsonyabb környezeti terheléssel járó fázisokat is. A megfelelően alkalmazott becsült értékek alapján írjon elő védőintézkedéseket a felhasználó számára, illetve hozzon szervezési intézkedéseket.

Eredő rezgés (a három különböző irányú rezgés vektoriális összege) meghatározása az EN 60745 szabvány szerint:

$a_{h, ID}$  = Rezgés-kibocsátási érték  
(ütvefűrés betonba)  
 $a_{h, D}$  = rezgés-kibocsátási érték (fűrés fémbe)  
 $a_{h, S}$  = Rezgés-kibocsátási érték (csavarozás  
ítés nélkül)  
 $K_{h, ...}$  = Bizonytalanság (rezgés)

Jellemző A-osztályú zajszint:

$L_{pA}$  = hangnyomásszint  
 $L_{WA}$  = hangteljesítményszint  
 $K_{pA}, K_{WA}$  = bizonytalanság (zajszint)  
Munka közben a zajszint túllépheti a 80 dB(A) értéket.



**Viseljen hallásvédő eszközt!**



# Оригинальное руководство по эксплуатации

## 1. Декларация соответствия

Настоящим мы заявляем со всей ответственностью: Данные аккумуляторные дрели/ударные дрели с идентификацией по типу и серийному номеру \*1) отвечают всем действующим требованиям директив \*2) и норм \*3). Техническая документация для \*4) - см. на стр. 3.

## 2. Использование по назначению

Дрели и ударные дрели предназначены для безударного сверления металла, древесины, пластмассы и подобных материалов, а также для вворачивания шурупов и нарезания резьбы.

Ударные дрели также предназначены для ударного сверления каменной кладки, кирпича и камня.

Ответственность за любой ущерб, связанный с применением инструмента по непредусмотренному назначению, целиком ложится на пользователя.

Необходимо соблюдать общепринятые правила техники безопасности, а также указания, прилагаемые к данной инструкции.

## 3. Общие указания по технике безопасности



Для вашей собственной безопасности и защиты электроинструмента от повреждений соблюдайте указания, отмеченные данным символом!



**ПРЕДУПРЕЖДЕНИЕ!** В целях снижения риска травмирования прочтите руководство по эксплуатации.



**ПРЕДУПРЕЖДЕНИЕ! Прочтите все инструкции и указания по технике безопасности. Невыполнение инструкций и указаний по технике безопасности может привести к поражению электрическим током, возгоранию и/или к получению тяжелых травм.**

**Сохраните все инструкции и указания по технике безопасности для будущего владельца насадки.**

Передавайте электроинструмент следующему владельцу только вместе с этими документами.

## 4. Специальные указания по технике безопасности

Надевайте наушники при работе с ударными дрелями (инструмент с обозначением SB...). Воздействие шума может привести к потере слуха.

При выполнении работ вблизи скрытой электропроводки держите инструмент

только за изолированные поверхности.

Контакт с находящимися под напряжением проводами может также передавать напряжение на металлические части прибора и спровоцировать удар электрическим током.

Убедитесь, что в том месте, где будут производиться работы, **не проходят линии электро-, водо- и газоснабжения** (например, с помощью металлоискателя).



Из неисправного литий-ионного аккумуляторного блока может вытекать слабокислая горючая жидкость!



Если электролит пролился и попал на кожу, немедленно промойте этот участок большим количеством воды. В случае попадания электролита в глаза, промойте их чистой водой и срочно обратитесь к врачу!



Примите меры по защите аккумуляторного блока от попадания влаги!

Не используйте дефектные или деформированные аккумуляторные блоки!



Не подвергайте аккумуляторные блоки воздействию открытого огня!

Не вскрывайте аккумуляторные блоки!

Не касайтесь контактов аккумуляторного блока и не замыкайте их накоротко!

В случае поломки инструмента извлеките из него аккумуляторный блок.

Перед началом каких-либо работ по регулировке или техническому обслуживанию извлеките аккумуляторный блок из электроинструмента.

Убедитесь в том, что электроинструмент при установке аккумуляторного блока выключен.

Не дотрагивайтесь до вращающегося сменного инструмента!

Удаляйте стружку и другой мусор только после полной остановки инструмента.

Закрепите обрабатываемую деталь, защищая ее от сдвига или самовращения, (например, затянув ее помощью зажимов).

Светодиодная подсветка (2): не смотрите на горящий светодиод через оптические приборы.

**Снижение пылевой нагрузки:**



Частицы, образующиеся при работе с данным инструментом, могут содержать вещества, которые способствуют развитию рака, появлению аллергических реакций, заболеваний дыхательных путей, врожденных дефектов и прочих заболеваний репродуктивной системы. Несколько примеров подобных веществ: свинец (в содержащем свинец ЛКП), минеральная пыль (из строительного кирпича, бетона и т. п.), добавки для обработки древесины (соль хромовой кислоты, средства защиты древесины),

некоторые виды древесины (например, пыль от дуба или бука), металлы, асбест.

Степень риска зависит от продолжительности воздействия этих веществ на пользователя или находящихся вблизи людей.

Не допускайте попадания частиц обрабатываемого материала в организм. Для уменьшения вредного воздействия этих веществ: обеспечьте хорошую вентиляцию рабочего места и носите подходящие средства защиты, например, респираторы, которые способны отфильтровывать микроскопические частицы.

Соблюдайте директивы, распространяющиеся на обрабатываемый материал, персонал, вариант применения и место проведения работ (например, положение об охране труда, утилизации).

Обеспечьте удаление образующихся частиц, не допускайте образования отложений в окружающем пространстве.

Для специальных работ используйте подходящую оснастку. Это позволит сократить количество частиц, неконтролируемо выбрасываемых в окружающую среду.

Используйте подходящее вытяжное устройство.

Уменьшить пылевую нагрузку вам помогут следующие меры:

- не направляйте выходящие из инструмента частицы и отработанный воздух на себя, находящийся рядом людей или скопления пыли;
- используйте вытяжное устройство и/или воздухоочиститель;
- хорошо проветривайте рабочее место и содержите его в чистоте с помощью пылесоса. Подметание или выдувание только поднимает пыль в воздух.
- Обработайте пылесосом или стирайте защитную одежду. Не продувайте одежду воздухом, не выбивайте и не сметайте с нее пыль.

### Транспортировка литий-ионных аккумуляторных блоков

Транспортировка литий-ионных аккумуляторных блоков подпадает под действие Правил перевозки опасных грузов (UN 3480 и UN 3481). При отправке литий-ионных аккумуляторных блоков уточните действующие предписания. При необходимости проконсультируйтесь со своей транспортной компанией. Сертифицированную упаковку можно приобрести в фирме Metabo.

Транспортировка аккумуляторных блоков возможна только в том случае, если корпус не поврежден и из него не вытекает жидкость. Для отправки аккумуляторного блока выньте его из инструмента. Примите меры для исключения короткого замыкания контактов (например, изолируйте клейкой лентой).

## 5. Обзор

См. с. 2.

- 1 Быстрозажимной патрон \*
- 2 Светодиод
- 3 Регулировочная втулка (ограничение крутящего момента, максимальный крутящий момент) \*
- 4 Регулировочная втулка (ограничение вращающего момента) \*
- 5 Регулировочная втулка (вворачивание шурупов, сверление, ударное сверление) \*
- 6 Переключатель (1-я/2-я скорость)
- 7 Индикация ёмкости для контроля уровня заряда аккумулятора
- 8 Поясной крючок
- 9 Переключатель направления вращения (установка направления вращения, блокировка для транспортировки)
- 10 Нажимной переключатель
- 11 Кнопка для разблокировки аккумуляторного блока
- 12 Аккумуляторный блок
- 13 Защитная крышка \*

\* в зависимости от комплектации

## 6. Эксплуатация

### 6.1 Многофункциональная система контроля электроинструмента



Если происходит автоматическое выключение электроинструмента, это означает, что электронный блок активизировал режим самозащиты. Подаётся предупреждающий сигнал (продолжительный звуковой сигнал). Он прекращается макс. через 30 секунд или после отпущения переключателя (10).



Несмотря на наличие данной защитной функции, при выполнении определенных работ возможна перегрузка электроинструмента и, как следствие, его повреждение.

### Причины и способы устранения неисправности:

1. **Аккумуляторный блок почти разрядился** (электроника защищает аккумуляторный блок от повреждения вследствие глубокого разряда).

Если аккумуляторный блок почти разрядился, необходимо снова зарядить его!

2. При длительной перегрузке электроинструмента срабатывает **тепловая защита**.

Подождите, пока электроинструмент или аккумуляторный блок не остынут.

Указание: электроинструмент охлаждается быстрее в режиме холостого хода.

3. При **слишком высокой силе тона** (как, например, в случае продолжительной блокировки) электроинструмент отключается.

Выключите электроинструмент нажимным переключателем (10). После этого продолжайте работу в нормальном режиме. Избегайте блокировки в дальнейшем.

## 6.2 Аккумуляторный блок

Перед использованием зарядите аккумуляторный блок.

При снижении мощности зарядите аккумуляторный блок.

Оптимальная температура хранения составляет от 10 °C до 30 °C.

### Извлечение

Нажмите кнопку разблокировки (11) аккумуляторного блока и извлеките аккумуляторный блок (12).

### Установка

Вставьте аккумуляторный блок (12) до фиксации.

## 6.3 Установка направления вращения, блокировка для транспортировки (против включения)

 Нажимайте переключатель направления вращения (9) только при неработающем электродвигателе!

Установите в нужное положение переключатель направления вращения (установка направления вращения, (9) блокировка для транспортировки).

Смотрите с. 2.

**R** = правое вращение

**L** = левое вращение

**0** = среднее положение: блокировка для транспортировки (блокировка против включения)

## 6.4 Выбор скорости

**1** 1-я скорость (низкая частота вращения, высокий крутящий момент, преимущественно для заворачивания шурупов)

**2** 2-я скорость (высокая частота вращения, преимущественно для сверления)

## 6.5 Регулировка ограничения вращающего момента, параметров вворачивания шурупов, сверления, ударного сверления

### Инструменты с обозначением BS...:

1...20 = **вращающий момент** (с ограничением) регулируется при помощи втулки (3) - возможны также промежуточные положения.

 = **сверление** регулируется при помощи втулки (3) (макс. вращающий момент, без ограничения)

Для предотвращения перегрева двигателя не блокируйте шпиндель.

### Инструменты с обозначением SB...:

 = **вворачивание шурупов** регулируется при помощи втулки (5)

**И вращающий момент** (с ограничением) регулируется при помощи втулки (4) - возможны также промежуточные положения.

 = **сверление** регулируется при помощи втулки (5) (макс. вращающий момент, без ограничения)

Для предотвращения перегрева двигателя не блокируйте шпиндель.

 = **ударное сверление** регулируется при помощи втулки (5) (макс. вращающий момент, без ограничения)

Для предотвращения перегрева двигателя не блокируйте шпиндель.

## 6.6 Замена рабочего инструмента

### Открытие сверлильного патрона:

Поверните втулку патрона (1) по часовой стрелке.

### Закрепление инструмента:

Откройте сверлильный патрон и вставьте инструмент как можно глубже. Вращайте втулку патрона (1) против часовой стрелки до полного зажима инструмента. Инструмент с хвостовиком из мягкого материала необходимо подтягивать после непродолжительного сверления.

## 6.7 Включение/выключение электроинструмента, установка частоты вращения

Для включения инструмента нажмите нажимной переключатель (10). Нажатием на переключатель можно изменять частоту вращения.

## 6.8 Сверлильный патрон с быстросменной системой Quick (на PowerMaxx BS Quick...)

**Снятие:** См. с. 2, рис. А. сдвиньте фиксирующую втулку (а) вперёд и снимите вперёд сверлильный патрон (b).

**Установка:** сдвиньте фиксирующую втулку и надвиньте сверлильный патрон на сверлильный шпиндель до упора.

## 6.9 Быстрозажимной патрон (на PowerMaxx BS)

См. с. 2, рис. В.

**Установка:** открутите защитную крышку (13). Наверните быстрозажимной патрон на резьбу шпинделя. Патрон можно затянуть (**или ослабить**) гаечным ключом.

## 7. Советы и рекомендации

При работе с длинными битами-отвертками или держателями бит мы рекомендуем

использовать зажимную втулку для бит 6.31281 (см. раздел „Принадлежности“).

## 8. Принадлежности

Используйте только оригинальные аккумуляторные блоки и принадлежности Metabo.

См. стр. 4.

Используйте только те принадлежности, которые отвечают требованиям и параметрам, перечисленным в данном руководстве по эксплуатации.

### A Быстрозажимной патрон

Установка. PowerMaxx BS: открутите защитную крышку (13). Наверните быстрозажимной патрон на резьбу шпинделя. Патрон можно затянуть (или ослабить) гаечным ключом.

B Аккумуляторный блок

C Угловая насадка

D Зарядное устройство

E Зажимная втулка для бит

F Держатель бит с быстросменной системой Quick

G Набор бит

Полный ассортимент принадлежностей см. на сайте [www.metabo.com](http://www.metabo.com) или в каталоге.

## 9. Ремонт

 К ремонту электроинструмента допускаются только квалифицированные специалисты-электрики!

Для ремонта электроинструмента Metabo обращайтесь в региональное представительство Metabo. Адрес см. на сайте [www.metabo.com](http://www.metabo.com).

Списки запасных частей можно скачать с [www.metabo.com](http://www.metabo.com).

## 10. Защита окружающей среды

Выполняйте национальные правила утилизации и переработки отслужившего электроинструмента, упаковки и принадлежностей.

Не утилизируйте аккумуляторные блоки вместе с бытовыми отходами! Сдавайте неисправные или отслужившие аккумуляторные блоки дилеру фирмы Metabo!

Не выбрасывайте аккумуляторные блоки в водоёмы!

 Позаботьтесь о защите окружающей среды: не выбрасывайте электроинструменты и аккумуляторные блоки вместе с бытовым мусором. Выполняйте национальные правила утилизации по отдельной утилизации и переработке отслуживших электроинструментов, упаковки и принадлежностей.

Прежде чем произвести утилизацию аккумуляторного блока, разрядите его в электроинструменте. Примите меры во избежание короткого

замыкания контактов (например, изолируйте клейкой лентой).

## 11. Технические характеристики

Пояснения к данным, указанным на с. 3.

Оставляем за собой право на технические изменения.

U =напряжение аккумуляторного блока  
n =частота вращения без нагрузки

Момент затяжки при заворачивании шурупов:

M<sub>A</sub> =лёгкое заворачивание (древесина)

M<sub>B</sub> =сложное заворачивание (металл)

M<sub>C</sub> =регулируемый момент затяжки (с ограничением крутящего момента)

Макс. диаметр сверла:

D<sub>1 max</sub> =по стали

D<sub>2 max</sub> =по мягкой древесине

D<sub>3 max</sub> =в каменной кладке

s = макс. число ударов

m = масса (с аккумуляторным блоком)

G = резьба шпинделя

Результаты измерений получены в соответствии со стандартом EN 60745.

=== Постоянный ток

На указанные технические характеристики распространяются допуски, предусмотренные действующими стандартами.

 **Значения шума и вибрации**  
Эти значения позволяют оценивать и сравнивать шум и вибрацию, создаваемые при работе различных электроинструментов. В зависимости от условий эксплуатации, состояния электроинструмента или рабочих (сменных) инструментов фактическая нагрузка может быть выше или ниже. При определении примерного уровня шума и вибрации учитывайте перерывы в работе и фазы работы с пониженной (шумовой) нагрузкой. Определите перечень организационных мер по защите пользователя с учетом тех или иных значений шума и вибрации.

**Суммарное значение вибрации** (векторная сумма трех направлений) рассчитывается в соответствии со стандартом EN 60745:

a<sub>n, ID</sub> = значение вибрации (ударное сверление в бетоне)

a<sub>n, D</sub> = значение вибрации (сверление в металле)

a<sub>n, S</sub> = значение вибрации (завинчивание без удара)

K<sub>n, ...</sub> = коэффициент погрешности (вибрация)

**Уровень шума по методу A:**

L<sub>pA</sub> = уровень звукового давления

L<sub>WA</sub> = уровень звуковой мощности

K<sub>pA</sub>, K<sub>WA</sub> = коэффициент погрешности (уровень шума)

Во время работы уровень шума может превышать 80 дБ(A).



**Надевайте защитные наушники!**



**Информация для покупателя:**

Сертификат соответствия:

Сертификат соответствия: № ТС RU С-DE.БЛ08.В.00990, срок действия с 24.11.2017 по 23.11.2022 г., выдан органом по сертификации продукции «ИВАНОВО-СЕРТИФИКАТ» ООО «Ивановский Фонд Сертификации»; Адрес(юр. и факт.): 153032, Российская Федерация, Ивановская обл., г. Иваново, ул. Станкостроителей, д. 1; тел. (4932)77-34-67; факс (4932)77-34-67; E-mail: ivfs@mail.ru; Аттестат аккредитации № RA.RU.11БЛ08 от 24.03.16 г., выдан Федеральной службой по аккредитации.

Страна изготовления: Китай

Производитель: "Metabowerke GmbH",  
Metaboallee 1, D-72622 Nuertingen, Германия

Импортер в России:  
ООО "Метабо Евразия"  
Россия, 127273, Москва

ул. Березовая аллея, д 5 а, стр 7, офис 106  
тел.: +7 495 980 78 41

Дата производства зашифрована в 10-значном серийном номере инструмента, указанном на его шильдике. 1 я цифра обозначает год, например «4» обозначает, что изделие произведено в 2014 году. 2 я и 3 я цифры обозначают номер месяца в году производства, например «05» - май

Срок службы изделия составляет 7 лет. Не рекомендуется к эксплуатации по истечении 5 лет хранения с даты изготовления без предварительной проверки (дату изготовления см. на этикетке).

# Օգտագործման սկզբնական ուղեցույց

## 1. Համապատասխանության հավաստագիր

Սույնով հայտարարում ենք բացառիկ պատասխանատվությանը, որ այս մարտիկացույին պատասխանատվությունը ու հարվածային շաղկապները, յուրաքանչյուրն իր տիպով և սերիական համարով նույնականացված \*1), համապատասխանում են հրահանգների \*2) և նորմերի \*3) բոլոր համապատասխան դրույթներին: Տեխնիկական փաստաթղթերի համար \*4) տես էջ 3:

## 2. Կիրառման բնագավառներ

Հորատիչ սարքերն ու հարվածային շաղկապները նախատեսված են առանց հարվածի մետաղի, փայտի, պլաստմասե մակերեսների և նման նյութերի մեջ հորատելու, ինչպես նաև պրոտակներ ձգելու և պարուակներ բացելու համար:

Հարվածային շաղկապները լրացուցիչ նախատեսված են ֆայթի, աղյուսաճարվածքի և պտտի մեջ անցնելու բացելու, հորատելու համար:

Այլ նպատակներով կամ սխալ օգտագործման արդյունքում առաջացած վնասների համար պատասխանատվությունը կրում է բացառապես օգտագործողը:

Պարտադիր հետևել կից ներկայացվող անվտանգության ցուցումներին և կատարել դժբախտ պատահարների կանխման սկզբնական կանխարգելիչ ընդհանուր միջոցառումները:

## 3. Անվտանգության ընդհանուր ցուցումներ



Ձեր անվտանգության և Ձեր գործիչի սարքի/նյութի և ապահովության համար առաջնությունը պարտադիր է պահպանելու այս նշանով նշված հատվածներին:



**ԶԳՈՒՇԱՅՈՒՄ** Վնասվածք ստանալու վտանգը կանխարգելելու և, նվազեցնելու համար կարգադրված օգտագործման ուղեցույցը:



**ԶԳՈՒՇԱՅՈՒՄ** Կարգադրված անվտանգության բոլոր խորհուրդներն ու ցուցումները: *Անվտանգության ցուցումներին չհետևելը կարող է հանգեցնել էլեկտրական հարվածի, կրակի և/կամ ծանր մարմնական վնասվածքների:*

**Անվտանգության բոլոր ցուցումներն ու ուղեցույցը պահպանել նաև ապագայի համար:**

Ձեր էլեկտրական գործիչը փոխանցել միայն փաստաթղթերի, ուղեցույցի հետ միասին:

## 4. Անվտանգության հաստի ցուցումներ

**Պարտադիր կրել պաշտպանիչ սկանջակո** հարվածային շաղկապով աշխատելիս (նաև **SB...** նշանով գործիչներով աշխատելիս): Այնուհի սպիտակաշերտը կարող է խլարչուն առաջացնել:

Նրե աշխատում էք որևէ վայրում, որտեղ կարող էք հանդիպել բանված էլեկտրալարերին, բունե գործիչը մեկուսացված աղբյուրից: Կարձան տակ կայարգալարերի հետ կպնան արքայուհուն լարումը կարող է փոխանցվել

գործիչի մետաղական մասերին, ինչը կառաջացնի էլեկտրական հարված:

Համազվեք, որ աշխատանքների իրականացման վայրերում **չկան հասանելիություն կամ գազատար, ջրատար խողովակներ** (օրինակ օգտագործելով մետաղափորիչ սարք):



Զգուշացնում ենք, որ վնասված, ժամկետանց **Li-Ion-** մարտիկացներից կարող է բավվել/զուրս տալ թերևսակի թթու, դուրսբախտ հեղուկ:



Մարտիկացի հեղուկի դուրս բավվելու և մաշկին կպնելու դեպքում, անմիջապես լվացեք մաշկը բավականաչափ բնականությամբ ջրով: Նրե մարտիկացային հեղուկը ընկնի աչքերի մեջ, անմիջապես լվացեք աչքերը մաքուր ջրով և անհապառ փնտել բժշկական օգնությանը:



Մարտիկացները անհրաժեշտ է պաշտպանել խնամալարյունից:

Չօգտագործել՝ վնասված կամ դեֆորմացված մարտիկացներ:



Չվառել մարտիկացները:

Զբոսել, չհանդիպ մարտիկացներ:

Չպարփակել մարտիկացների հոպկները և չդիպչել նրանց:

Վնասված, անտարբ գործիչի վրայից հոսնել մարտիկացային բլախը:

Որևէ կարգադրումներ կամ տեխնոլոգիաներ իրականացնելիս պարտադիր գործիչից հանել մարտիկացային բլախը:

Մարտիկացային բլախը գործիչի մեջ աղապրելիս համազվեք, որ գործիչը անջատած է:

Զդիպչել պտտվող (աշխատող) գործիչին:

Թեպիև ու այլ մեղադրյալները մաքրել միայն անջատած գործիչի պարագայում:

Պտուտակամանուկ կամ սեղմակների միջոցով մեակվող դետալը ամրացնելով՝ կտուտակվել դետալի շարժվելուց, անցակնալի պտտվելուց:

**LED-լամպիկ (2)՝ LED** լույսի բնագայրի վրա նայել միայն պաշտպանիչ ակնոցով:

**Փուռու արտադրության նվազեցում:**



Այս գործիչով աշխատանքի ընթացքում առաջացող մասնիկները կարող են պարուակել առողջության համար վնասակար նյութեր, որոնք առաջացնում են ֆուցիկաղ, ալերգիկ հակազդում, շնչալուծիչների կիմանություններ, վիժում կամ վնասակար են օրգանիզմի վերարտադրական ֆունկցիայի համար: Նման նյութերից են՝ կապար (կապար պարունակող ներկի շերտից), հանքային փաշի (շինարարական աղյուսներում), փայտամշակման նյութեր (բրոմատ, փայտի ազդարաններ), որսե փայտատեսակներ (համարի, կապուր փաշի), մետաղներ, աքետա:

Ռիսկը կախված է օգտագործողի կամ մտակալում գտնվող անձի՝ այդ մասնիկների ազդեցության տակ գտնվելու ժամանակից:

Ներս մի շնչեք այդ մասնիկները, խուսափեք այդ մասնիկների՝ ձեր մաշկին կպնելուց:

Որպեսզի նվազեցնեք այդ վնասակար նյութերի ազդեցությունը անհրաժեշտ է լավ օդափոխել աշխատավայրը և կրել համապատասխան պաշտպանիչ հագուստ, ինչպես օրինակ՝

հատուկ պատգամին Գիմակներ, որոնք հատուկ նախատեսված են շատ մանր, միկրոսկոպի մասնիկներից շնչառիները պատգամելու համար:

Հետևեք բոլոր՝ մեակիտը նյութին, անճանկազմին, կիրառման եղանակին և վայրին վերաբերող հրահանգներին (օրինակ՝ աշխատանքի անվտանգություն, մնացուկների օգտահանություն կանոններ և այլն):

Հավաքեք մնացուկները աշխատանքի կամ դեռույթ մեակիտան վայրում, մի քայլից դրանք նման թափոնների համար չնախատեսված վայրերում՝ վնասելով շրջակա միջավայրը:

Հատուկ աշխատանքների համար օգտագործեք համապատասխան լրացուցիչ պարագաներ: Դրա շնորհիվ ավելի էիջ ֆանկալությամբ մասնիկներ կզայանան:

Օգտագործեք համապատասխան փոշեհավաք, փառու հեռացման հարմարանք:

Նվազեցրեք փոշոտվածությունը աստիճանը կատարելով հետևյալ ցուցումները.

- Մի պահեք արտադրվող փառու, մասնիկների հոսքը ձեր կամ ձեր մտակալում գտնվող անճանց վրա, նաև մի ուղիք օդի հոսքերը հավաքված փառու կամ մասնիկների վրա:
- Օգտագործեք համապատասխան փոշեհավաք հարմարանք և/կամ օդի գոփչ:
- Աշխատավայրը օդափոխել և անբնդիտ մաքրել՝ օգտագործելով փոշեհավաք: Ավելի բարձր կամ փչելը հակառակը, փոշին բարձրացնում է:
- Փոշեհավաք մաքրել և վաղցրել նաև պատգամին հարմար: Չմաքրել հագուստը փչելով, խփելով կամ խոզանակելով:

**Li-Ion/Լիթիում-իոնային կուտակիչ մարտկոցների տեղափոխում.**

Li-Ion մարտկոցների տեղափոխման համար և ժամանակ կիրառելի են վաճառվող բեռնի տեղափոխման օրենքը և ՄԱԿ-ի UN 3480 և UN 3481 հրահանգները: Լիթիում-իոնային (Li-Ion) մարտկոցները ուղարկելուց առաջ հետևեք դրանց տեղափոխման համար գարծող կանոնները: Անբարձեռառության դեպքում տեղեկացե՛ք ձեր բեռնափոխադրող կազմակերպությանը մարտկոցների տեղափոխման անվտանգ և թալլարելի եղանակների վերաբերյալ: **Metabo** բնկերտըրըրըր առաջարկում է արտոնագրված փաթեթավորումներ:

Ուղարկեք մարտկոցները միայն երե նրանց կորպուսը վնասված չէ և հեղուկը չի թափվում: Ուղարկվող մարտկոցը հանեք գործիքից: Պատգամե՛ք հարակիցը կարճ միացումից (օր. մեկուսացրեք մեկուսիչ ժապավենով):

**5. Ընդհանուր նկարագրություն**

Տես էջ 2:

- 1 Կապիչ գայլիկների \*
- 2 LED-լամպ
- 3 Կարգավորող կցորդիչ (ուժի մոնեթրի կարգավորում/ սահմանափակում, ուժի առավելագույն մոնեթր)
- 4 Կարգավորող կցորդիչ (Ուժի մոնեթրի սահմանափակում) \*
- 5 Կարգավորող կցորդիչ (Պոտուսակում, հարատուս, հարվածային հարտուս) \*
- 6 Ռեժիմների փոխարկիչ (1./2. արագություն)
- 7 Լիցքավորման ցուցիչ մարտկոցի լիցքավորման մակարդակի վերահսկման համար
- 8 Կեռիկ փակի համար
- 9 Պոտման ուղղության փոխարկիչ (Պոտուսների ուղղության կարգավորում, աղանով ամրացում տեղափոխման ընթացում)
- 10 Գործարկման/անջատման կոճակ

- 11 Մարտկոցի ապարելավորում
- 12 Մարտկոցային բլոկ
- 13 Պատգամին կապիչ \*

\* կախված է առավելագույն լրակազմից

**6. Կիրառում**

**6.1 Բազմաֆունկցիոնալ վերահսկման համակարգ գործիքի վրա**

 Եթե գործիքը ինքնուրույն անջատվում է, հեռանում է ակտիվացել է գործիքի էլեկտրոնիկայի ինքնաբերական կանոնները: Հնչյուն է նախազգուշացնող մայրային ազդանշան (երկար ազդանշան) Ազդանշանը անջատվում է առավելագույնը 30 վրկ. այն կամ գործարկման կանակը (10) թողնելուց հետո:

 Ձևայած այս պատգամին ֆունկցիայի, որոշ կիրառումների արդյունքում կարող է առաջանալ գերբեռնվածություն և, հետևաբար, գործիքի վնասում:

**Պատճառներ և լուծումներ.**

1. **Մարտկոցը գրեթե նստել է** (էլեկտրոնիկան պատգամում է մարտկոցը մինչև վերջ լիցքարավելուց): Եթե մարտկոցը համարյա նստած է, այն պետք է լիցքավորվի:

2. Գործիքի երկարատև բեռնվածությունը բերում է **գործիքի սափանալուն**:

Հովացրեք գործիքը կամ կուտակիչ մարտկոցը:

Ցուցում. Գործիքը ավելի շուտ է կոլմոսում, եթե այն միացնել պարզապ ընթացքի վրա:

3. **Չափազանց բարձր լարման պարագայում** (օր.՝ երկար հասնակաղևանից հեռա) գործիքը անջատել: Գործիքը անջատել գլխավոր անջատիչից (10) միայն: Այնուհետև սովորական շարունակել աշխատանքը: Խուսափե՛ք այլ արգելափակումներից:

**6.2 Մարտկոցային բլոկ**

Գործարկելուց առաջ լիցքավորել մարտկոցը:

Հզորության նվազեցման դեպքում լիցքավորել մարտկոցը:

Պահպանման օպտիմալ ջերմաստիճանի սահմաններն են 10°C -ից մինչև 30°C:

**Մարտկոցի հանում**

Մարտկոցային բլոկի ապարելավորման կոճակը (11) սեղմել և մարտկոցային բլոկը (12) հանել:

**Մարտկոցի տեղադրում**

Մարտկոցային բլոկը (12) սեղմելով տեղադրել, մինչև ուղեկցվող հատուկ զարկով այն չնստի իր տեղում:

**6.3 Պոտուսների ուղղության, տեղափոխման համար բլոկավորման կարգավորում**

 Պոտուսների ուղղության փոխարկիչը (9) գործարկել ՄԻԱՅՆ

չափափակ շարժիչի դեպքում:

Պոտուսների ուղղության փոխարկիչ (9) (պոտուսների ուղղությունների ռեժիմներ, ամրացում տեղափոխման համար):

Տես էջ 2.

**R** = Աջակողմյան պոտուսներ

# hy ՀԱՅԵՆՆԵՆ

**L** = ձախակազման պատյաններ

**0** = կենտրոնական դիրքը հասնակում է գործարկված է միացման արգելափակիչ ֆունկցիան:

## 6.4 Ռեժիմի ընտրություն

1

1. արագություն (ցածր թվով պտույտներ, պտույտի բարձր մասնակ, հակընդդեմ է պտուտակման աշխատանքների համար)

2

2. Արագություն (պտույտների բարձր բանակարյուն, հակընդդեմ է հորատման աշխատանքների համար)

## 6.5 Կարգավորումներ ուժի մոմենտի սահմանափակման, պտուտակման, հորատման, հարվածային հորատման աշխատանքների համար

### Գործիքներ BS... հունով.

1...20 = **Ուժի մոմենտը** (ուժի մոմենտի սահմանափակմանը) կարգավորել կցորդիչը պտտեցնելով (3) Հնարավոր են նաև միջանկյալ դիրքեր:



= **Հորատման ռեժիմը** կարգավորել կցորդիչը պտտեցնելով (3) (ուժի առավելագույն մոմենտ, առանց ուժի մոմենտի սահմանափակման) Որպեսզի բարձր չառաճան խոտովիկ իլի արգելափակումները:

### Գործիքներ SB... հունով.

= **Պտուտակման ռեժիմը** կարգավորել կցորդիչը (5) պտտեցնելով

**Ուժի մոմենտը** (ուժի մոմենտի սահմանափակմանը) կարգավորել կցորդիչը պտտեցնելով (4) Հնարավոր են նաև միջանկյալ դիրքեր:



= **Հորատման ռեժիմը** կարգավորել կցորդիչը պտտեցնելով (5) (ուժի առավելագույն մոմենտ, առանց ուժի մոմենտի սահմանափակման) Որպեսզի բարձր չառաճան խոտովիկ իլի արգելափակումները:



= **Հարվածային հորատման ռեժիմը** կարգավորել կցորդիչը պտտեցնելով (5) (ուժի առավելագույն մոմենտ, առանց ուժի մոմենտի սահմանափակման) Որպեսզի բարձր չառաճան խոտովիկ իլի արգելափակումները:

## 6.6 Կիրառվող պարագաների փոխում

### Բացել կապիչը.

Կապիչի կցորդիչը (1) պտտեցնել ժամացույցի սլակի ուղղությամբ:

### Զգել կիրառվող պարագան/ գայլիկներ:

Բացել կապիչը և գայլիկները առաջընդմեջ ինչպես հնարավոր է խոր: Կապիչի կցորդիչը (1) պտտեցնել ժամացույցի սլակին հակառակ ուղղությամբ, մինչև գայլիկները չձգվի կապիչի մեջ: Եթե գայլիկները որոշ ժամանակ աշխատելուց հետո բարձրանում են, անհրաժեշտ է լրացուցիչ ձգել աշխատանքի ընթացքում:

## 6.7 Էլեկտրական գործիքի միացում, անջատում, պտույտների բանակի կարգաբերում

Գործիչը միացնելու համար սեղմել գործարկման (10) գլխավոր կոճակը: Պտույտների բանակը հնարավոր է փոխել գլխավոր կոճակով:

## 6.8 Գայլիկների առաջ փոխման կապիչ Quick (PowerMaxx BS Quick... մոդելների վրա)

**Գայլիկների հանում.** Տես էջ 2, նկար A, փակող օղակը բերել առաջ (a) կեսով կապիչը ֆաեկ առաջ (b).

**Գայլիկների տեղադրում.** Փակող օղակը բերել առաջ և կապիչը մինչև վերջ հասցնել գործիքի իլի վրա:

## 6.9 Գայլիկների կապիչ (PowerMaxx BS մոդելի վրա)

Տես էջ 2, նկար B

**Տեղադրում.** Պտտեցնելով հանել (13) պատկանիչ կափարիչը: Արագ ձգվող կապիչը հասցնել իլի պարարակի վրա: Արագ ձգվող կապիչը հնարավոր է ձգել նաև բացովի դարձակով (**ինչպես նաև թուլացնել**):

## 7. Օգտակար խորհուրդներ

Երկար դարձակային ծայրացների կամ ծայրացների կապիչներին կես աշխատելու խորհուրդ են տալիս օգտագործել 6.31281 ծայրացների ակնոցը (տես Լրացուցիչ պարագաներ հատվածը):

## 8. Լրացուցիչ պարագաներ

Օգտագործել օրիգինալ Metabo մարակցներ և Metabo պարագաներ:

Տես էջ 4:

Օգտագործել միայն այս ուղեցույցում նշված պահանջներին և չափանիշներին համապատասխանող պարագաներ:

**A Արագանման կապիչ PowerMaxx BS գայլիկների տեղադրում.** Պտտապանիչ կափարիչը (13) հանել: Արագ ձգվող կապիչը հասցնել իլի պարարակի վրա: Արագ ձգվող կապիչը հնարավոր է ձգել նաև բացովի դարձակով (**ինչպես նաև թուլացնել**):

- B Մարակցային բլուկ
- C Անկյունային դարձակների/ծայրացների կամպլեկտ
- D Լիցքավորման սարք
- E Բխերի/ծայրացների ձգիչ
- F Բխերի/ծայրացների կապիչ Quick արագ փոխման համակարգով
- G Ծայրացների սուփ

Լրացուցիչ պարագաների ամբողջական ծրագրին ծանոթանալու համար այցելեք [www.metabo.com](http://www.metabo.com) կամ օգտվեք կառավարիչ:

## 9. Վերանորոգում

Էլեկտրական գործիքների վերանորոգումը կարող է իրականացվել միայն համապատասխան բնագավառում պրոֆեսիոնալ մասնագետի կողմից:

Metabo էլեկտրական գործիքների վերանորոգման անհրաժեշտության դեպքում դիմեք Metabo ներկայացուցչին: Հնացե՛քները կգտնեք [www.metabo.com](http://www.metabo.com) կայքի վրա:

Փախարիկայ մասերի ցանկը կարող եք ներբեռնել [www.metabo.com](http://www.metabo.com) կայքից:

## 10. Ծրցակա միջավայրի պատկանություն

Կատարել օգտագործած էլ. գործիքների, փաթեթավորումների և պարագաների վերացման և վերանախկին վերաբերյալ գործող պետական հրահանգները:



Կուտակիչ մարտկոցները չի թույլատրվում բափել կենցաղային քափոնների հետ միասին: Օգտագործած կամ վնասված մարտկոցները վերադարձրե՛ք Ձեր Metabo ներկայացուցչին/ Metabo վաճառողին:

Զգցել մարտկոցները ջրի մեջ:



Պահպանե՛ք շրջակա միջավայրը և մի գցե՛ք էլ. գործիքներն ու կուտակիչ մարտկոցները կենցաղային քափոնների հետ: Կատարե՛ք օգտագործած էլ. գործիքների, փաթեթավորումների և պարագաների տեսակավորված հավաքման և վերամշակման վերաբերյալ գործող պետական հրահանգները:

Ոչնչացնելուց/բափելուց առաջ մարտկոցը լիցքաթափել էլ. գործիքի մեջ: Պատշաճաբե՛ք հպակները կարճ միացումից (օր. մեկուսացրե՛ք մեկուսիչ ժապավենով):

### 11. Տեխնիկական բնութագիր

Պարզաբանումներ էջ 3-ի վրա տրված տվյալների վերաբերյալ:

Ենթակա է փոփոխման տեխնիկայուց բարելավման նպատակով:

- U = Մարտկոցային բլոկի լարում
- n = Պարզալ ընթացքի պտույտների քանակ

Զգման պտտող մոմենտ պտտահանման ժամանակ  
M<sub>A</sub> = պարուրակի բացում փայտի մեջ/ փափուկ հորատում

M<sub>B</sub> = պարուրակի բացում մետաղի մեջ/ հորատում կարծր նյութերի մեջ

M<sub>C</sub> = կորգավորվող ձգման ուժ (ուժի մոմենտի սահմանափակումով)

Գայլիկիցիչների առավելագույն տրամագիծ.

- D<sub>1 max</sub> = պողպատ
- D<sub>2 max</sub> = փափուկ փայտ
- D<sub>3 max</sub> = փայտե պատ

- s = հարվածների առավելագույն քանակ
- m = Բաւ (մարտկոցով)
- G = Իլի պարուրակ

Զափելի միավորներ ըստ EN 60745 նորմի:

- Գործիք պատշաճաբանության II դասի
- === Հաստատուն հոսանք

Նշված տեխնիկական տվյալները ունեն թույլտրելի շեղումներ (համապատասխան գործող ստանդարտներին):



#### Արտահետումների արժեքներ

Նշված արժեքների օգնությամբ հնարավոր է ստանալ և համեմատել այս գործիքով և այլ գործիքներով աշխատանքից բխող արտահետումների քանակները: Հստ կիրառման պայմաններին, գործիքի վիճակի և կիրառվող պարագաների՝ փոփոխում, մեծացում կամ նվազում է փաստացի արտահետումների քանակը: Հաշվարկի ժամանակ հաշվի առե՛ք ընդմիջումները և ցածր բեռնաճնշության աշխատանքային վուլերը: Մոտավոր արժեքներ ստանալուց հետո օգտագործողի համար ձեռնարկե՛ք համապատասխան պատշաճաբանիչ միջոցներ և նաև կազմակերպչական միջոցներ:

Տառանմանների ընդհանուր արժեք (երեք ուղղությունների վեկտորային գումար)՝ համեմայն EN 60745 նորմի.

- a<sub>h, ID</sub> = Արտահետումների տատանվող արժեք (հարվածային հորատում բեռնի մեջ)
- a<sub>h, D</sub> = Արտահետումների տատանվող արժեք (հորատում մետաղի մեջ)
- a<sub>h, S</sub> = Արտահետումների տատանվող արժեք (հորատում առանց հարվածի)
- K<sub>h, ...</sub> = Անկայունություն (Տառանումներ)

Աղյուսակ՝ A-գրակի ակտիվ մակարդակ:

- L<sub>PA</sub> = Ակտիվի նվազման մակարդակ
- L<sub>WA</sub> = Աղյուսակի հզորության մակարդակ
- K<sub>PA</sub>, K<sub>WA</sub> = Տառանում

Աւթախտանքի ընթացքում աղմուսի աստիճանը կարող է գերազանցել 80 դԲ (Ա):



Պարտադիր կրել պաշտպանիչ ականջակալ:



#### Տեղեկություն գնորդի համար.

Համապատասխանության հավաստագիր.

Համապատասխանության հավաստագիր. № TC RU C-DE. 5108. B.00990, գործում է սկսած 24.11.2017 մինչև 23.11.2022 թ., արվել է «Իվանովի Սերաֆիմիկա» «Իվանովիչի Հավաստագրման Հիմնադրամ» ՍՊԸ՝ արտադրանքի հավաստագրման մարմնի կողմից, կապե՛ք (կրավ. և գործունեություն)՝ 153032, Ռուսաստանի Դաշնություն, Իվանովիչի շրջան, ք. Իվանովո, փ. Սառնկոստրայտեյ, տ. 1, հեռ.՝ (4932)77-34-67, ֆաքս՝ (4932)77-34-67, էլ. փոստ՝ ivfs@mail.ru, հավաստագրման վիճակագիր № RA.RU.115108 առ 24.03.16 թ.՝ արված հավաստագրման դաճեային մարմնի կողմից:

Արտադրման երկիր՝ Բիւրնաստան

Արտադրող՝ "Metabowker GmbH", Metaboallee 1, D-72622 Nuertingen, Գերմանիա

Ներմուծող Ռուսաստանում՝

"Մետաբո Եվրասիա" ՍՊԸ

Ռուսաստան, 127273, Մոսկվա

Փ. Բեքուզովայա պետ, տուն 5 a, շին.-ն 7, գրասենյակ 106

Հեռ.՝ +7 495 980 78 41

Արտադրման ամսաթիվը ծածկագրած է գործիքի վաճառականի վրա նշված՝ 10-նիւ սերիական համարի մեջ: 1 -ին նիւթը նշանակում է տարեթիվ, օրինակ՝ «4» նշանակում է, որ գործիքը արտադրվել է 2014 թվականին: 2 -րդ և 3 -րդ թվերը նշանակում են արտադրման տարվա ամսաթիվ համար, օր՝ «05»՝ մայիս:

Գործիքի ծառայություն ժամկետը կազմում է 7 տարի: Խորհուրդ չի տրվում առանց նախնական ստուգման օգտագործել գործիքը արտադրման ամսաթվից սկսած՝ 5 տարի շարունակ պահուստավորելուց հետո (արտադրման ամսաթիվը սես պիտակի վրա):

# Түпнұсқа пайдалану бойынша нұсқаулық

## 1. Сәйкестік бойынша мәлімдеме

Жеке жауапкершілігімізбен жариялаймыз: түрі мен сериялық нөмірі бойынша сәйкестендірілетін осы аккумуляторлық бұрауыш дрель және соқпа дрельдер \*1) директивалардың \*2) және стандарттардың барлық тиісті қауылына \*3). техникалық құжаттамаларға сәйкес келеді \*4) - 3-бетті қараңыз.

## 2. Мақсатына сай пайдалану

Бұрауыш пен соқпа дрельдер металл, ағаш, пластик және ұқсас материалдар бойынша соққысыз бұрғылауға, сондай-ақ бұрап бекітуге және ішкі бұранда оюға арналған.

Сонымен қатар, соқпа дрельдер бетон, кірпіш және тас бойынша соққымен бұрғылауға арналған.

Мақсатынан тыс пайдаланудан болған зақымдар үшін пайдаланушыға ғана жауапты болады.

Жалпыға анық қауіпсіздік техникасының ережелерін және белгіленген қауіпсіздік нұсқауларын орындау керек.

## 3. Қауіпсіздік бойынша жалпы нұсқаулар



Жеке басыңызды және электрлік құралыңызды қорғау үшін осы белгі қойылған мәтіндік үзінділерді ұстаныңыз!



**ЕСКЕРТУ** – Жарақат алу қаупін азайту үшін пайдалану бойынша нұсқаулықты оқып шығыңыз.



**ЕСКЕРТУ:** қауіпсіздік техникасы бойынша барлық нұсқауларды және жалпы нұсқауларды оқып шығыңыз. *Қауіпсіздік техникасы бойынша нұсқауларды және жалпы нұсқауларды орындамау ток соғу, өрт және/немесе ауыр жарақат алу қаупін тудыруы мүмкін.*

**Қауіпсіздік техникасы бойынша барлық нұсқауларды және жалпы нұсқауларды болашақта пайдалану үшін сақтап қойыңыз.** Электрлік құралыңызды тек қана осы құжаттармен бірге табыстаңыз.

## 4. Қауіпсіздік техникасы бойынша жалпы нұсқаулар

Соқпа дрельдерді пайдалану кезінде қорғаныш құлаққап тағыңыз (SB белгісі бар аспаптар...). Шуыл әсері есту қабілетінен айырылуға апарып соғуы мүмкін.

**Жұмыс құралының жасырын қуат сымдарымен жанасу мүмкіндігі бар жұмыстарды өткізген кезде құрылғыны оқшауланған тұтқа беттерінен ұстаңыз.** Кернеу астындағы сыммен жанаса құрылғының металл бөлшектерінде де кернеудің түзілуіне және электр тогының соғуына әкелуі мүмкін. Өңделетін жерде **қуат, су немесе газ желілері жоқ** екендігіне көз жеткізіңіз (мысалы, металл іздегіштің көмегімен).



Ақаулы литий-иондық аккумуляторлардан сәл қышқылды, жанғыш сұйықтық шығуы мүмкін!



Аккумулятор сұйықтығы шығып, теріге тиген жағдайда, оны дереу судың жеткілікті мөлшерімен шайып шығыңыз.

Аккумулятор сұйықтығы көзге тиген жағдайда, оны таза сумен жуып шығыңыз да, дереу медициналық жәрдемге жүгініңіз!



Аккумуляторларды ылғалдан қорғаңыз!



Ақаулы немесе деформацияланған аккумуляторларды пайдаланбаңыз!



Аккумуляторларды өртке тамамаңыз!

Аккумуляторларды ашпаңыз!

Аккумуляторлардың контактілеріне қол тигізбеңіз немесе оларды қысқа тұйықтамаңыз!

Аспап ақаулы болған жағдайда аккумуляторды аспаптан шығарыңыз.

Қандай да бір реттеу немесе техникалық қызмет көрсету әрекетін орындамас бұрын аккумуляторды аспаптан шығарып алыңыз.

Аккумуляторды салған кезде аспаптың өшірулі екеніне көз жеткізіңіз.

Айналып тұрған жұмыс құралын ұстамаңыз!

Жоңқа мен баламалы материалдарды құрылғының өшірулі күйінде ғана кетіріңіз.

Дайындаманы жылжып кетуден немесе өздігінен айналумен бекітіңіз (мысалы, бұрандама қысқышпен бекіту арқылы).

Жарық диодты шамдар (2): жарық диодты сәулені оптикалық құралдарға бағыттамаңыз.

**Шаң жүктемесін азайту:**



Осы аспаппен жұмыс істеу барысында пайда болатын бөлшектер обыр, аллергиялық реакциялар, тыныс жолдарының сырқаттануын, туа біткен ауру немесе басқа да жыныстық мүшелердің зақымдарын тудыра алатын материалдарды қамтуы мүмкін. Мұндай материалдардың мысалдары: қорғасын (қорғасын қамтитын бояуларда), минералды шаң (құрылыстық тастан, бетоннан және т.с.с.), ағашты өңдеуге арналған қоспалар (хромат, сүректі қорғайтын құралдар), белгілі бір ағаш түрлері (мысалы, емен немесе шамшат шаңы),

металдар, асбест.  
Тәуекел пайдаланушыға немесе айналадағы тұлғаларға тиетін жүктеме әсерінің ұзақтығына тәуелді болып келеді.

Бөліктердің денеге енуін болдырмаңыз. Мұндай материалдардың жүктемесін азайту үшін: жұмыс орнында жеткілікті желдетуді қамтамасыз етіңіз және өте ұсақ бөліктерді сүзуге қабілетті респираторлар сияқты арнайы қорғаныш жабдығын тағыңыз.

Материалыңыз, жеке басыңыз, жұмыс жағдайы мен жұмыс орны үшін жарамды директиваларды сақтаңыз (мысалы, еңбекті қорғау ережелері, кәдеге жарату).

Пайда болатын бөліктерді дәл сол жерде жинаңыз, қоршаған ортаға түсуіне жол бермеңіз.

Арнайы жұмыстар үшін жарамды керек-жарақтарды пайдаланыңыз. Осылайша қоршаған ортаға бақылаусыз түсетін бөліктердің мөлшері азайтылады.

Арнайы шаңсорғышты пайдаланыңыз.

Шаң жүктемесін азайту үшін:

- пайда болатын бөліктерді және аспаптың ауа ағынын өзіңізге, айналаңыздағы адамдарға немесе жатқан шаңға бағыттамаңыз,
- сорғыш қондырғыны және/немесе ауа тазалағышты қолданыңыз,
- жұмыс орнын жақсылап желдетіңіз немесе сору арқылы таза күйде ұстаңыз. Қалықтап жатқан шаңды сыпырыңыз немесе үрлеп шығарыңыз.
- Қорғаныш киімді жуыңыз немесе шаңын сорыңыз. Үрлеуге, қағуға немесе қылшақпен тазалауға болмайды.

### Литий-иондық аккумуляторларды тасымалдау:

Литий-иондық аккумуляторларды тасымалдау қауіпті заттар заңдарына (UN 3480 және UN 3481) бағынады. Литий-иондық аккумуляторларды тасымалдау кезінде қолданыстағы ережелерді біліп алыңыз. Қажет болса, тасымал компаниясынан мәлімет алыңыз. Сертификатталған орауышты Metabo компаниясынан алуға болады.

Аккумуляторларды корпус зақымдалмаған және сұйықтық ақпаған жағдайда ғана жіберіңіз. Аккумуляторды жіберу үшін аспаптан шығарып алыңыз. Контактілерді қысқа тұйықталудан қорғаныз (мысалы, жабысқақ таспамен оқшаулаңыз).

## 5. Шолу

2-бетті қараңыз.

- 1 Бұрғылау патроны \*
- 2 Жарық диодты шам
- 3 Реттегіш патрон (айналу моментінің шектегіші, максималды айналу моменті)
- 4 Реттегіш патрон (айналу моментінің шектегіші) \*

- 5 Реттегіш патрон (бұрандалар, бұрғылау, соққымен бұрғылау)
- 6 Жылжымалы ауыстырып-қосқыш (1/2 сатылы)
- 7 Аккумулятордың зарядтау деңгейін бақылауға арналған қуаттылық индикаторы
- 8 Белдік ілмектері
- 9 Айналу моментін ауыстырып-қосқыш (айналу моментін реттеу, тасымалдау қорғанысы)
- 10 Шүріппелі ауыстырып-қосқыш
- 11 Аккумуляторды құлыптан босату тетігі
- 12 Аккумулятор
- 13 Қорғаныш қап \*

\* жабдықталуына байланысты

## 6. Пайдалану

### 6.1 Аспаптың көп функциялы бақылау жүйесі

 Егер аспап өздігінен өшіп қалса, бұл автоматты қорғаныс режимінің электроникасы іске қосылғанын білдіреді. Ескерту сигналы беріледі (ұзақ шырылдайды). Сигнал ең көбі 30 секундтан кейін немесе шүріппелі ауыстырып-қосқышты (10) жібергеннен кейін сөнеді.

 Осы қорғаныс функциясына қарамастан, белгілі бір қолданыс барысында жүктеме пайда болып, аспапқа зақым келтіруі мүмкін.

**Себептер және көмек:**

1. **Аккумулятор заряды жылдам таусылады** (электроника терең заряд босату арқылы аккумуляторды зақымдалудан қорғайды).

Егер аккумулятор заряды жылдам таусылса, оны қайта зарядтау керек!

2. Аспапқа ұзақ мерзімді жүк түсіру **температуралық өшуге** апарып соғады. Аспапты немесе аккумуляторды суытыңыз.

Нұсқау: Аспап бос жүрісте жұмыс істеген кезде жылдамырақ суып қалады.

3. **Тым жоғары ток қуаты** болған жағдайда (мысалы, ұзақ мерзімді бұғаттаудан) аспап өшеді.

Аспапты шүріппелі ауыстырып-қосқыш (10) арқылы өшіріңіз. Сонан соң жұмысты жалғастырыңыз. Кейінгі бұғатталуға жол бермеңіз.

### 6.2 Аккумулятор

Аккумуляторды пайдалану алдында зарядтаңыз.

Өнімділік төмендеген жағдайда аккумуляторды қайта зарядтаңыз.

Оңтайлы сақтау температурасы 10°C және 30°C аралығында жатады.

## kk ҚАЗАҚША

### Шығарып алу

Аккумуляторды құлыптан босату түймесін (11) басып, аккумуляторды (12) шығарып алыңыз.

### Орнату

Аккумуляторды (12) тірелгенше енгізіңіз.

### 6.3 Айналу бағытын, тасымалдау қорғанысын (қосылудан бұғаттау) орнату

 Айналу бағытын ауыстырып-қосқышты (9) қозғалтқыштың өшірулі күйінде ғана қосыңыз!

Айналу бағытын ауыстырып-қосқышты (айналу бағытын реттеу, тасымалдау қорғанысы) (9) қосыңыз.

2-бетті қараңыз:

**R** = оң жаққа айналу орнатылған

**L** = сол жаққа айналу орнатылған

**0** = ортаңғы күй: тасымалдау қорғанысы (қосылудан бұғаттау) орнатылған

### 6.4 Беріліс сатысын таңдау

1

1-ші қадам (төмен айналу жиілігі, аса жоғары айналу жиілігі, көбінесе бұрап бекітуге арналған)

2

2-ші қадам (жоғары айналу жиілігі, көбінесе бұрғылауға арналған)

### 6.5 Құрылғыны айналу моментін шектеу, бұрап бекіту, бұрғылау, соққымен бұрғылау үшін реттеу

**BS белгісі бар аспаптар...:**

1...20 = **Айналу моментін** (айналу моментінің шектегішімен) патронды айналдыру арқылы (3) реттеу - аралық позициялар да болуы мүмкін.

 = **Бұрғылауды** патронды айналдыру арқылы (3) реттеу (макс. айналу моменті, айналу моментінің шектегішінсіз) Қозғалтқышқа артық жүктеме түсуін болдырмау үшін, шпиндельді бұғаттамаңыз.

**SB белгісі бар аспаптар...:**

 = **Бұрап бекітуді** патронды айналдыру арқылы (5) реттеу **ЖӘНЕ**

**айналу моментін** (айналу моментінің шектегішімен) патронды айналдыру арқылы (4) реттеу - аралық позициялар да болуы мүмкін.

 = **Бұрғылауды** патронды айналдыру арқылы (5) реттеу (макс. айналу моменті, айналу моментінің шектегішінсіз) Қозғалтқышқа артық жүктеме түсуін болдырмау үшін, шпиндельді бұғаттамаңыз.

 = **Соққымен бұрғылауды** патронды айналдыру арқылы (5) реттеу (макс. айналу моменті, айналу моментінің шектегішінсіз)

Қозғалтқышқа артық жүктеме түсуін болдырмау үшін, шпиндельді бұғаттамаңыз.

### 6.6 Жұмыс құралын ауыстыру

#### Бұрғылау патронын ашу:

Бұрғылау патронын (1) сағат тілінің бағытымен бұраңыз.

#### Жұмыс құралын тарту:

Бұрғылау патронын ашып, құралды мүмкіндігінше терең орнатыңыз. Бұрғылау патронын (1) құрал берік тартылғанша сағат тілінің бағытына қарсы бұраңыз. Құрал білігі жұмсақ болған жағдайда қысқа уақыт бұрғылағаннан кейін қосымша тарту керек.

### 6.7 Электрлік құралды қосу, өшіру, айналу жиілігін реттеу

Аспапты қосу үшін шүріппелі ауыстырып-қосқышты (10) басыңыз. Айналу жиілігін шүріппелі ауыстырып-қосқышты басу арқылы өзгертуге болады.

### 6.8 Quick жылдам ауыстыру жүйесі бар бұрғылау патроны (PowerMaxx BS Quick үлгісінде...)

**Бөлшектеу:** 2-беттегі А суретін қараңыз. Бұғаттау сақинасын алға жылжытыңыз (а) және бұрғылау патронын алға тартыңыз (b).

**Бекіту:** Бұғаттау сақинасын алға жылжытыңыз және бұрғылау патронын бұрғылау шпинделіне тірелгенше итеріңіз.

### 6.9 Бұрғылау патроны (PowerMaxx BS үлгісінде)

2-беттегі В суретін қараңыз.

**Бекіту:** Қорғаныш қапты (13) бұрап шығарыңыз. Жылдам қысылатын бұрғылау патронын жүрістік бұраңдаға бұрап бекітіңіз. Жылдам қысылатын бұрғылау патронын гайка кілтімен берік тартуға (**және қайта босатуға да**) болады.

## 7. Пайдалы кеңестер

Ұзын бұрауыш саптамаларымен немесе саптама ұстағышымен жұмыс істеген кезде 6.31281 саптаманы қысу төлкесін пайдалануға кеңес беріледі («Керек-жарақтар» бөлімін қараңыз).

## 8. Керек-жарақтар

Тек қана түпнұсқа Metabo аккумуляторларын және Metabo керек-жарақтарын пайдаланыңыз. 4-бетті қараңыз.

Тек қана осы пайдалану бойынша нұсқаулықта келтірілген талаптар мен сипаттарға сай келетін керек-жарақтарды пайдаланыңыз.

**А Жылдам қысылатын бұрғылау патроны. Бекіту, PowerMaxx BS:** Қорғаныш қапты (13) бұрап шығарыңыз. Жылдам қысылатын бұрғылау патронын жүрістік бұраңдаға бұрап бекітіңіз. Жылдам қысылатын

бұрғылау патронын гайка кілтпен берік тартуға (және қайта босатуға да) болады.

- B Аккумулятор
- C Бұрыштық бұрғылау приставкасы
- D Зарядтағыш құрылғы
- E Саптаманы қысу төлкесі
- F Quick жылдам ауыстыру жүйесі бар саптама ұстағышы
- G Саптама қорабы

Керек-жарақтардың толық тізімін [www.metabo.com](http://www.metabo.com) сайтында немесе каталогтен қараңыз.

## 9. Жөндеу

 Электрлік құралда жөндеу жұмыстарын тек қана электрші маман өткізуі тиіс!

Metabo филиалына жөндеуді қажет ететін Metabo электрлік құралдарымен бірге барыңыз. Мекенжайлары [www.metabo.com](http://www.metabo.com) сайтында берілген.

Қосалқы бөлшектердің тізімдерін [www.metabo.com](http://www.metabo.com) сайтында жүктеп алуға болады.

## 10. Қоршаған ортаны қорғау

Пайдаланылған аспаптарды, орауыштарды және керек-жарақтарды қоршаған орта үшін қауіпсіз түрде кедеге жарату және қайта өңдеу бойынша ұлттық ережелерді ұстаныңыз.

Аккумуляторларды тұрмыстық қоқыспен бірге кедеге жаратуға болмайды! Ақаулы немесе пайдаланылған аккумуляторларды Metabo сауда орнына қайтарыңыз!

Аккумуляторларды суға батырмаңыз.

 Қоршаған ортаны қорғаңыз және электрлік құрал мен аккумуляторларды тұрмыстық қоқысқа тастамаңыз. Пайдаланылған аспаптарды, орауыштарды және керек-жарақтарды бөлек жинау және қайта өңдеу бойынша ұлттық ережелерді ұстаныңыз.

Аккумуляторды кедеге жаратудан бұрын оның зарядын электрлік құрал ішінде босатыңыз. Контактілерді қысқа тұйықталудан қорғаңыз (мысалы, жабысқақ таспамен оқшаулаңыз).

## 11. Техникалық деректер

3-беттегі мәліметтерге түсініктемелер.

Техникалық дамуға қарай өзгеруі мүмкін.

- U = аккумулятордың кернеуі
- n = бос жүрістегі айналу жиілігі

Бұрап бекіту кезіндегі тарту моменті:

- M<sub>D</sub> = жұмсақ бұрап бекіту жағдайы (ағаш)
- M<sub>B</sub> = қатты бұрап бекіту жағдайы (металл)
- M<sub>C</sub> = тарту моменті реттеледі (айналу моментінің шектегішімен)

Макс. бұрауыш диаметрі:

- D<sub>1 макс</sub> = болат бойынша
- D<sub>2 макс</sub> = жұмсақ сүрек бойынша

D<sub>3 макс</sub> = кірпіш қалау бойынша

- s = макс. такт
- m = салмақ (аккумулятормен бірге)
- G = жүрістік бұранда

Өлшеу мәндері EN 60745 стандартына сай есептеледі.

 II қорғаныс класындағы аспап

== Тұрақты ток

Берілген техникалық деректерде ұйғарынды ауытқулар болуы мүмкін (жарамды стандарттарға сай).

### Эмиссиялық көрсеткіштер

Аталмыш көрсеткіштер электрлік құралдардың эмиссиясын анықтауға және әртүрлі электрлік құралдарды салыстыруға мүмкіндік береді. Пайдалану жағдайына қарай, электрлік құралдың немесе алмалы-салмалы құралдың күйі шынайы жүктемені көтеруі немесе төмендетуі мүмкін. Жұмыстағы үзілістерді және фазаларды анықтау үшін төменірек жүктемені қамтамасыз етіңіз. Сәйкесінше бейімделген бағаға сай пайдаланушы үшін қорғаныс шараларын, мысалы, ұйымдастыру шараларын анықтаңыз.

Дірілдің жалпы көрсеткіші (үш бағыттың векторлық қосындысы) – EN 60745 стандартына сай анықталады:

- a<sub>h, ID</sub> = дірілдің эмиссиялық көрсеткіші (бетон бойынша соққымен бұрғылау)
- a<sub>h, D</sub> = дірілдің эмиссиялық көрсеткіші (металл бойынша бұрғылау)
- a<sub>h, S</sub> = дірілдің эмиссиялық көрсеткіші (соққысыз бұрап бекіту)
- K<sub>h, ...</sub> = дәлсіздік (ауытқу)

Үлгілі А өлшемді дыбыс деңгейі:

- L<sub>рА</sub> = дыбыс қысымының деңгейі
- L<sub>wА</sub> = дыбыс қушінің деңгейі
- K<sub>рА</sub>, K<sub>wА</sub> = дәлсіздік

Жұмыс барысында шуыл деңгейі 80 дБ(А) шамасынан асуы мүмкін.

 **Қорғаныш құлаққап тағыңыз!**

**EAC**

**Сатып алушыға арналған ақпарат:**

Сәйкестік сертификаты:

Сәйкестік сертификаты: № TC RU C-

DE.БЛ08.В.00990, жарамдылық мерзімі

24.11.2017 жылдан бастап 23.11.2022 жылға

дейін, «ИВАНОВО-СЕРТИФИКАТ» өнімді

сертификаттау органы ЖШҚ «Иваново

Сертификаттау Қоры» арқылы берілген;

мекенжайы (заңды және нақты): 153032, Ресей

Федерациясы, Иваново обл., Иваново қаласы,

Станкостроитель көшесі, № 1 үй; тел. (4932)77-

34-67; факс (4932)77-34-67; E-mail: ivfs@mail.ru;

Аккредитация аттестаты № RA.RU.11БЛ08,

## kk ҚАЗАҚША

24.03.16 ж. Аккредитация бойынша  
федералдық қызметпен берілген.

Өндіруші ел: Қытай

Өндіруші: «Metabowerke GmbH», Metaboallee 1,  
D-72622 Nuertingen, Германия

Ресейге импорттаушы:

ЖШҚ «Метабо Евразия»

Ресей, 127273, Мәскеу

Березовая аллея көшесі, № 5 а, 7-құрылыс, 106-  
кеңсе

тел.: +7 495 980 78 41

Өндіру күні жабдықтың тақтайшасында 10  
таңбалық сериялық нөмірінде шифрланған. 1-  
сан жылды білдіреді, мысалы, «4» саны өнім  
2014 жылы өндірілгенін білдіреді. 2- және 3-сан  
өндірілген жылдағы ай санын білдіреді,  
мысалы, «05» - мамыр айы.

Өнімнің жарамдылық мерзімі 7 жылды құрайды.  
Өндірілген күннен кейін 5 жыл сақтауда тұрған  
жағдайда алдын ала тексерместен пайдалану  
ұсынылмайды (өндірілген күнін жапсырмадан  
қараңыз).

# Пайдалануу боюнча нускаманын нукурасы

## 1. Шайкештиги тууралуу декларация

Аккумулятордук шуруп бурагычтардын жана перфораторлордун типтериндеги жана сериялык номерлериндеги \*1) белгиленген маалыматтар, белгиленген директиванын жоболоруна \*2) жана стандарттарына \*3) ылайык келерин жоопкерчилик менен билдиребиз. \*4) Техникалык файлды – 3-беттен карагыла.

## 2. Багыты боюнча колдонуу

Шуруп бурагычтар жана перфораторлор металлды, жыгачты, пластики жана ушу сыяктуу материалдарды кошумча аракетсиз эле бургуласа болот, ошондой эле өлчөгүч тарабынан карматуучу нерселерди жана кесүүлөрдү буроого жана бурап чыгарууга жарайт.

Перфораторлор кирпичтеги жана таштын арасындагы коюлуштарды ургулап бургуласа болот.

Туура эмес колдонууну жыйынтыгында келип чыккан зыян үчүн талап кылуучу өзү жоопкерчилик тартат.

Кокустук кырсыктарды болтурбоо үчүн жалпы кабыл алынган эрежелерди жана тиркелген техникалык коопсуздук боюнча нускамаларды сактоо керек.

## 3. Техникалык коопсуздуктун жалпы эрежелери



Өзүңүздүн сактыгыңыз үчүн жана электр инструментиңиздин сактыгы үчүн деп белги коюлган жерлерге көңүл буруңуз!



**КӨҢҮЛ БУРГУЛА!** - Жаракат алуу коркунучун болтурбоо үчүн пайдалануу боюнча нускаманы окуңуз.



**КӨҢҮЛ БУРГУЛА!** Бардык алдын ала берилгендерди жана нускамалады көңүл буруп окугула. Алдын ала берилгендерди жана нускамаларды сактабагандык электр тогуна урунууга, өрткө жана / же олуттуу жаракаттарга алып келет.

**Андан ары колдонуу үчүн бардык алдын ала берилгендерди жана нускамаларды сактап коюгула.**

Башкаларга электр инструментиңизди берүүдө, анын бардык бул документтери менен кошо бериңиз.

## 4. Техникалык коопсуздук боюнча өзгөчө эрежелер

Перфоратор менен („SB...“ белгилери бар электринструменттери) иштөөдө кулак

бекиткичтерди кийгиле. Ызы чуу дүлөйлүккө алып келет.

**Ишти аткарууда электр инструментти изоляцияланган үстүңкү жагынан гана кармагыла, инструменттин кесүүчү деталынын кесүүчү бөлүгү жабык ток өткөрүүчү зымдар менен контакт болушу мүмкүн.** Инструменттин кесүүчү деталы, зымдар менен контакт болуучу инструменттин бөлүгү аркылуу электр инструменттин ачык металл бөлүктөрүнө катуу күч берип, ал электр тогуна урундурушу мүмкүн.

Иштей турган жерде түйүндөр өтпөй тургандыгын тактап алгыла **электр-, суу-, газ түйүндөрү** (Мисалы, металл издөөчүнүн жардамы менен).



Жакшы иштебеген Li-Ion аккумулятору бат күйүп кетүүчү суюктуктун агып кетишине алып келет!



Аккумулятордон суюктук агып кеткенде жана адамдын териси менен контакт болгондо, жабыркаган теринин жерин тезинен суу менен абдан жуу керек. Аккумулятордун суюктугу көзгө кирген учурда, көздү таза суу менен абдан жууп жана тезинен медициналык жардамга кайрылгыла!



Аккумуляторго суу тийгизбегиле!



Жакшы иштебеген же деформацияланган батареяны колдонууга тыюу салынат!



Аккумулятордук батареяны жылуулукка жана отко жакындатпагыла!

Батареяны ачууга тыюу салынат!

Аккумулятордун контакттарын кармабагыла, зымдардын биригишине жол бербегиле!

Иштебеген инструменттин батареясын алып салгыла.

Ар кандай түздөөлөрдүн жана техникалык тейлөөлөрдүн алдында батареяны алып салгыла.

Батареяны ордуна салуунун алдында, электр инструмент өчүк экендигин тактагыла.

Тегеренүүчү бөлүгүн кармоого тыюу салынат!

Күкүмдөрдү жана ушу сыяктууларды тазалоодо инструмент өчүрүлгөн абалда гана болсун.

Сыйгалануудан же айлануудан сактоочу бөлүктү орноткула (мисалы, бекиткичтерди бекитүүнүн жардамы менен).

Жарыкдиоддук лампа (2): оптикалык орноткуч аркылуу жарыкдиоддук нурларды түз карабагыла.

**Чаңдын чыгышын азайтуу:**



Перфоратор менен иштөөдө пайда бөлгөн бөлүкчөлөрдө рак, аллергиялык реакцияларды, респиратордук ооруларды туубаса деффекттерди жана репродуктивдик

функцияларды бузууну алып келүүчү заттар болушу мүмкүн. Мындай заттардын кээ бир мисалдары: коргошун (коргошун кошулган боектордо), минералдык чаң (кирпичте, бетонодо ж.б.) жыгачты иштеп чыгарууга кошулуучу заттар (хромат, жыгач үчүн антисептиктер), жыгачтын кээ бир түрлөрү (мисалы, эмен жана кагаздын чаңы), металл, асбест.

Коркунучтун жогорулугу талап кылуучу же башка жанындагы адамдар канчалык көп кабыл болгонуна жараша болот.

Бөлүкчөлөрдү организмге киргизбегиле. Мындай заттардын таасирин төмөндөтүү үчүн жумушчу орунду аба алмаштыргыч менен камсыздап, микроскопикалык бөлүкчөлөрдү өткөрбөй турган респираторлор сыяктуу тийиштүү коргоочу жабдыктарды кийүү керек.

Материалдар, жумушчулар менен иштөө боюнча, иштин түрү жана анын жайгашкан жерин аныктоо боюнча белгиленген эрежелерди сактагыла (мисалы, техникалык коопсуздук, утилизация боюнча эрежелер).

Бөлүкчөлөр айлана боюнча тарабашы үчүн аларды пайда болгон жеринен чогултуу керек.

Иштин ар бир түрүнө ылайыктуу аксессуарларды колдонула. Аны менен айлана-чөйрөгө бөлүкчөлөр азыраак чаңдалат.

Чаңды кетируүү үчүн тийиштүү чаң соргучтарды колдонула.

Чаңдын зыян таасирин төмөндөткүлө:

- пайда болгон зыян бөлүкчөлөрдүн нугун жана жабдыктардын чачылуучу газдарын өзүңөргө, жаныңардагы адамдарга же туруп калган чаңга багыттабагыла,
- аба соргучту жана/же аба тазалагычтарды колдонула,
- Иш орундары жакшы салкындалган, жайдын ичиндеги абаны аба соргуч менен тазалоо керек. Шыпыруу же аба менен үйлөө чанды кайра көтөрөт.
- Коргоочу кийимди атайын чаң соргуч менен тазалап же жууш керек. Үйлөбө, чаппа жана щетка менен тазалаба.

### Литий-ион аккумуляторлорун транспорт менен ташуу:

Ион литий кошулган аккумуляторлору коркунуч жүктөрү тууралуу мыйзамдарынын талаптарына туура келет (UN 3480 жана UN 3481). Литий-иондук аккумуляторлорду жөнөтүүдө алар үчүн учурдагы транспорт аркылуу ташуу боюнча эрежелерин тактап алгыла. Жүктөрдү ташуу менен иштеген ортодогу фирмалардан зарыл маалыматтарды алсаңар болот. Тастыкталган таңгакты Metabowerke GmbH немис компаниясынан алсаңар болот.

Аккумуляторлор бузулбаган корпуста жана суюктугу агылбаган учурда гана транспорт аркылуу ташылат. Жөнөтүүнүн алдында жабдыктан батареяны алып салуу керек. Ток чыкбашы үчүн ачык контакттарды коргоо керек (мисалы, изолянт менен).

## 5. Кыскача билдирүү

2-бетти кара.

- 1 Кысуучу патрон \*
  - 2 Жарыкдиоддук жарык берүүчү
  - 3 Баптоо (тегеренүүчү убагын чектөө, эң жогорку айлануучу убагы)
  - 4 Баптоолор (тегеренүүчү убагын чектөө) \*
  - 5 Баптоолор Тегеретип киргизүү/тегеретип чыгаруу, бургулап тешүү, бургулоо
  - 6 Иштин режимдерин кайра күйгүзүүчү 1./2. режими
  - 7 Батареянын зарядынын деңгээлинин индикатору
  - 8 Ременди тигүүчү илме
  - 9 оңго/солго тегеренүүчүнүн күйүзүп өчүргүчү (айлануунун багытын, күйүзүп өчүргүчтү блоктоону баптайт)
  - 10 Өчүргүч
  - 11 Батареяны таңгактан ачуу
  - 12 Батареяны таңгактоо
  - 13 Капкагы \*
- топтолушуна жараша

## 6. колдонуу

### 6.1 Мониторинг тутумунун көп функционалдыгы жабдык

 Жабдыктын өзүнүн өчүшү өзүн-өзү коргоо режими активдештирилгенин көрсөтөт. Алдын-ала билдирүүчү сигнал берилет (узак үн сигналы). сигнал 30 секунддан кийин же өчүрүү баскычын баскандан кийин токтойт (10).

 Мындай коргоо функциясынын болушуна карабастан, кандайдыр бир убак колдонуудан кийин чыңалышы мүмкүн анын жыйынтыгы инструменттин бузулушуна алып келет.

### Аларды жок кылуу себептери жана ыкмалары:

1. **Аккумулятордун заряды түгөндү** (тутум батареянын толук заряддан өчүп калышынан сактайт).  
Эгер аккумулятордун заряды өчүп бара жатса, аны кайра зарядка коюу керек!
2. **Узак убакка чыңалып иштеши температуранын өчүшүнө алып келет.**  
Инструментти же аккумуляторду муздатыкыла.  
Эскертүү: Бош иштеген режимде жабдык тезирээк муздайт.
3. **Токтун абдан жогорку иштешинде** (мисалы, узак блоктолгон учурда болот) машина өчүрүлөт.



Өчүрүү баскычын басып, жабдыкты өчүрүү (10). Андан ары мурунку режимде эле иштөө. Кийинкиде блокко түшүрбөөгө аракеттенгиле.

## 6.2 Аккумулятор

Колдонуунун алдында аккумуляторду заряддоо зарыл.

Электртогуна өчүрүүдө батареяны кайра зарядка койгула.

10 ° C чейин 30 ° C тегерегинде сактоочу оптималдуу температура.

### Аккумуляторду чыгаруу

Батареяны чыгаруучу баскычын басуу (11) жана батареяны чыгаруу (12).

### Аккумулятордун койгуу

жылчыкка (12) чейин батареяны койгула.

## 6.3 Айлануунун багыты, блоктоо Балтоо (күйгүзүп өчүргүч)

 Күйгүзүп өчүрүү реверстик абалга өзгөртүү (9)

өчүрүлгөн кыймылдаткычта өзгөртүү!

Күйгүзүп өчүрүү реверсти орнотуу (айлануу багыты, блоктоо) (9).

2-бетти карагыла:

**R** = саатын жебеси боюнча каратуу

**L** = саатын жебесине каршы каратуу

**0** = ортоңку абалга келтирүү: блоктоо (күйгүзүп өчүрүү) орнотулган

## 6.4 Иштин режимин тандоо

**1** 1. Режим (айлануунун төмөн ылдамдыгы жогорку тегеренүүчү убагы, көбүнчө тегеретүү үчүн)

**2** 2. Режим (тегерүүнүн жогорку ылдамдыгы, көбүнчө бургулоо үчүн)

## 6.5 Тегеренүү убагын, тегеретүүнү, бургулап тешүүнү, бургулоону чектөөчүнү орнотуу

«BS...» белгиси менен жабдык:

1...20 = **Тегеренүүчү убагынорнотуу** (втулканы кайруу жолу менен чектөө) (3) позициянын ортодогу аралыктары болушу мүмкүн.

 = **Втулканы кайруу жолу менен бургулап тешүүнү** (3) орнотуу (жогорку тегеренүүчү убак, тегеренүүчү убакты чектөөсүз) Кыймылдаткыч ысыбашы үчүн шпинделди блокко койбогула.

«SB...» белгиси менен жабдык...:

 = **втулканы кайруу жолу менен айлантууну** (5) орнотуу жана

Орнотуу **Тегеренүүчү убагын** втулканы кайруу жолу менен (тегеренүү убагын чектөө менен) (4) позициянын ортодогу аралыктары болушу мүмкүн.

 = **Орнотуу** Бургулоо Втулканы кайруу жолу (5) менен (жогорку айлануучу убак, айлануучу убакты чектөөсүз) Кыймылдаткыч ысыбашы үчүн шпинделди блокко койбогула.

 = **Орнотуу Күч менен бургулоо** Втулканы кайруу жолу менен (5) (жогорку тегеренүүчү убак, тегеренүүчү убакты чектөөсүз) Кыймылдаткыч ысыбашы үчүн шпинделди блокко койбогула.

## 6.6 Патронду алмаштыруу

### Патронду бошотуу:

Саатын жебеси боюнча (1) кысуучу /бошотуучу винтти кайруу.

### Патронду кысуу:

Патронду ачып жана инструменттин ичине болушунча тереңирээк жайгаштыруу. Патронду саатын жебеси (1) менен аягына чейин буроо. Аяк жагы жумшак болсо, бургулоо убагында бир аздан кийин кысып койгула.

## 6.7 Электр инструментти күйгүзүп, өчүрүп, ылдамдуулугун орноткула.

Инструментти күйгүзүү үчүн (10) иштетүү баскычын баскыла. Иштетүү баскычын басып, ылдамдыгын өзгөртсө болот.

## 6.8 Тез кысуучу патрон Quick (PowerMaxx BS Quick...)

**Чыгарып салуу:** 2-бетти карагыла, патронду бекитүүчү гильзаны алдыга коюп (а) жана патронду алдыга тарткыла (б).

**Орнотуу:** Патронду бекитүүчү гильзасын алдыга коюп, бургулоонун шпинделине патронду аягына чейин жылдыргыла.

## 6.9 Патрон (PowerMaxx BS)

2-беттеги Б сүрөтүн карагыла.

**Орнотуу:** Капкагын артка буроо (13).

Шпинделдин кескичине патронду бурагыла. Тез кысуучу патрон бекем кысылышы мүмкүн **ошондой эле бошотулат** гайкалык ачкычтын жардамы менен.

## 7. Кеңештер жана сунуштар

Бурагычтын саптоолору же саптагычты кармагыч менен иштөөдө кармап туруучу түтүктү сунуштайбыз 6.31281 (аксессуарлар бөлүгүн караңыздар).

## 8. Аксессуарлар

Metabonун таза батареялары жана Metabo аксессуарларын гана колдонгула.

4-бетти карагыла.

Ушул баракчада келтирилген талаптарга жана мүнөздөмөлөргө тийиштүү аксессуарларды гана колдонгула.

A **Тез кысуучу патрон.**

PowerMaxx BСти орнотуу: Капкагын артка

## ку КЫРГЫЗСЧА

буроо (13). Шпинделдин кескичине патронду бурагыла. Тез кысуучу патрон бекем кысылышы мүмкүн **ошондой эле бошотулат** гайкалык ачкычтын жардамы менен.

- B Аккумулятор
- C Бурагычтын бурчу
- D Заряд берүүчү жабдык
- E Кармоочу түтүк
- F Тез кысып кармоочу Quick саптагычы
- G Саптоолордун тизмеги

Аксессуарлардын толук жыйнактарын [www.metabo.com](http://www.metabo.com) сайтынан же каталогдон карагыла.

### 9. Ремонт



Электринструментти ремонттоо атайлашылган тейлөө устаканаларында гана жүргүзүлүшү керек!

Metabo фирмасынын электр жабдыктарын ремонттоо үчүн Metabo өкүлчүлүгүнө кайрылыңыз. Даректерди [www.metabo.com](http://www.metabo.com) сайтынан табасыздар.

Камдыктардын тизмесин [www.metabo.com](http://www.metabo.com) сайтынан жүктөп аласыздар.

### 10. Айлана-чөйрөнү коргоо

Экологиялык кайра пайдалануу жана иштен чыккан жабдыктарды, таңгактарды жана аксессуарларды кайра иштетүү боюнча улуттук эрежелерди сактагыла.

Аккумулятордук батареяларды тиричилик калдыктары менен бирге кайра пайдаланууга болбойт! Бузулган же колдонулган батареяларды Metabo фирмасына кайрып бергиле!

Батареяларды сууга ыргытпагыла.



Айлана-чөйрөнү коргогула жана электр инструменттерди жана батареяларды тиричилик калдыктары менен бирге ыргытпагыла. Жергиликтүү эрежелерди сактагыла өзүнчө жыйноолорду колдонуудан чыккан жабдыктарды, таңгактарды жана аксессуарларды кайра пайдаланууда.

Утилизациянын алдында электр инструменттеги батареянын зарядын аягына чейин бүтүргүлө. Ток чыкбашы үчүн ачык контакттарды коргоо керек (мисалы, изолянт менен).

### 11. Техникалык шарттары

Деталдардын сүрөттөлүшүн 3-беттен карагыла.

Техникалык прогресске байланыштуу өзгөрүүлөрдү алдын ала карагыла.

U = аккумулятордун күчү  
n = бош жүрүштөрдүн айланышынын саны

Винттерди тегеретип бекитүү:

M<sub>A</sub> = жумшак буроо (жыгач)

M<sub>B</sub> = катуу буроо (металл)  
M<sub>C</sub> = ылайыгын келтирип түздөгүч (тегеренүүчү убакты чектөө менен)

Бургулагычтын максималдуу диаметри:

D<sub>макс.1</sub> = металл үчүн  
D<sub>макс.2</sub> = жумшак жыгач үчүн  
D<sub>макс.3</sub> = коюлгандар үчүн

s = уруулардын макс. саны  
m = салмагы (батарея менен)  
G = жүрүүчү кескич

Өлчөөнүн мааниси EN 60745 стандартка ылайык аныкталат.

II класстагы жабдык

== Дайыма болуучу ток

Берилгендер киргизүүлөрдүн эсеби менен берилген (учурдагы стандарттарга ылайык).



#### Калдыктар

Бул маанилер электр инструменттин калдыктарын баалайт жана ар кандай электр инструменттерди салыштырып берет. Иш режимдерине жараша, электр инструментти же патрондун абалдары, учурдагы милдеттүү ишинен жогору же төмөн болушу мүмкүн. Милдеттүү иштин тыңыгууларын жана төмөн фазасын баалоо үчүн карагыла. Берилген бааларга ылайык колдонуучу үчүн тийиштүү коопсуздук чараларын белгилегиле, мисалы, уюштуруу чараларын.

Дирилдөөнүн жалпы мааниси (триаксалдык вектордун суммасы) EN 60745 стандарттарына ылайык аныкталат:

a<sub>n, ID</sub> = Дирилдөөнүн эмиссиясынын маанисибетондогу жылчыкты бургулоо  
a<sub>n, ID</sub> = Дирилдөөнүн эмиссиясынын мааниси (металлдагы жылчыкты бургулоо)  
a<sub>n, S</sub> = Дирилдөөнүн эмиссиясынын мааниси (күч колдонуусуз тегеретүү)  
K<sub>n, ...</sub> = Аныксыздык (дирилдөө)

Ызы чуунун деңгээли:

L<sub>PA</sub> = акустикалык басым  
L<sub>WA</sub> = акустикалык кубаттуулук  
K<sub>PA</sub>, K<sub>WA</sub> = Аныксыздык

Иштөө убагында ызы чуунун деңгээли 80 дБ(А) чейин жогорулайт.



**Коргоочу кулак бекиткичтерди колдонула!**



Алуучу үчүн маалымат:

Шайкештик тастыктамасы:

Шайкештик тастыктамасы: № TC RU C-DE. БЛ08. В.00990, колдонуу мөөнөтү - 24.11.2017 - 23.11.2022-ж., өндүрүмдү тастыктоочу «ИВАНОВО-СЕРТИФИКАТ» ООО «Ивановский Фонд Сертификации» тарабынан берилген; Дареги(юр. жана факт боюнча.): 153032, Россия Федерациясы, Иванов обл., Иваново ш., Станкостроителей көч., 1; тел.

(4932)77-34-67; факс (4932)77-34-67; E-mail:  
ivfs@mail.ru; Аккредитация аттестаты №  
RA.RU.11БЛ08, 24.03.16-ж., Федералдык  
аккредитация кызматы тарабынан берилген.

Өндүргөн өлкө: Кытай

Өндүрүүчү: "Metabowerke GmbH", Metaboallee 1,  
D-72622 Nuertingen, Германия

Россиядагы импорттоочу:

ООО "Метабо Евразия"

Россия, 127273, Москва

Березовая аллея көч., 5 а, стр 7, 106-кеңсе

тел.: +7 495 980 78 41

Өндүрүлгөн күнү шаймандын энтамгасында  
көрсөтүлгөн 10 орундуу сериялык номеринде  
шифрленген. 1-сан жылын билдирет, мисалы,  
«4» саны буюмдун 2014-жылы өндүрүлгөнүн  
билдирет. 2 жана 3-сандары өндүрүлгөн  
жылдагы айды билдирет, мисалы, «05» - май

Буюмдун колдонуу мөөнөтү 7 жыл.

Өндүрүлгөндөн кийин 5 жыл сакталса, алдын  
ала текшербестен ишке киргизүү сунушталбайт  
(даярдалган күнүн этикеткадан караңыз).

# Оригінальна інструкція з експлуатації

## 1. Декларація про відповідність

Зі всією відповідальністю заявляємо: ці акумуляторні дрилі та ударні дрилі з ідентифікацією за типом і номером моделі \*1) відповідають усім діючим положенням директив \*2) і норм \*3). Технічну документацію для \*4) - див. на стор. 3.

## 2. Використання за призначенням

Дрилі і ударні дрилі призначені для свердління без удару металу, деревини, пластмаси і подібних матеріалів, а також для загвинчування шурупів і нарізування різьби.

Ударні дрилі також призначені для ударного свердління кам'яної кладки, цегли і каменю.

За пошкодження, викликані експлуатацією не за призначенням несе відповідальність виключно користувач.

Необхідно дотримуватись загальноприйнятих правил запобігання нещасних випадків, а також правил техніки безпеки, наведених в цій інструкції.

## 3. Загальні правила техніки безпеки



Для вашої власної безпеки і захисту електроінструменту від ушкодження дотримуйтеся вказівок, відмічених цим символом!



**ПОПЕРЕДЖЕННЯ** – З ціллю зниження ризику отримання тілесних ушкоджень прочитайте цю інструкцію з експлуатації.



**ПОПЕРЕДЖЕННЯ** – **Ознайомтеся з усіма правилами та вказівками з техніки безпеки. Недотримання правил та вказівок з техніки безпеки може призвести до удару електричним струмом, пожежі та/або тяжких тілесних ушкоджень.**

**Зберігайте правила та вказівки з техніки безпеки для майбутнього використання.** Передавайте ваш електроінструмент тільки разом з цими документами.

## 4. Спеціальні вказівки з техніки безпеки

Надягайте навушники при роботі з ударними дрелями (інструмент з позначкою SB...). Шум може призвести до втрати слуху.

Тримайте пристрій за ізольовані поверхні під час роботи, якщо є ризик зіткнення інструментальної насадки з прихованими електропроводами. При контактi з

електропроводом напруга може передатися також на металеві частини пристрою та викликати удар електричним струмом.

Переконайтеся, що в місці проведення робіт не проходять **лінії електро-, водо- і газопостачання** (наприклад, за допомогою металошукача).



З несправного літій-іонного акумуляторного блоку може витікати слабокисла горюча рідина!



Якщо електроліт пролився і потрапив на шкіру, негайно промийте цю ділянку великою кількістю води. У випадку потраплення електроліту в очі промийте їх чистою водою і терміново зверніться до лікаря!



Захищайте акумуляторні блоки від вологи!



Не використовуйте пошкоджені або деформовані акумуляторні блоки!



Не піддавайте акумуляторні блоки дії відкритого вогню!

Не розкривайте акумуляторні блоки!

Не торкайтеся контактів акумуляторного блоку і не замикайте їх накоротко!

Якщо інструмент пошкоджений, вийміть з нього акумуляторний блок.

Перед початком будь-яких робіт з регулювання або технічного обслуговування витягніть акумуляторний блок із електроінструменту.

Переконайтеся в тому, що електроінструмент при установці акумуляторного блоку вимкнений.

Не доторкайтеся до інструментальної насадки, що обертається!

Видаляйте тирсу та інше сміття тільки після повної зупинки інструменту.

Закріпіть оброблювану деталь так, щоб вона не зсувалася та не оберталася (наприклад, за допомогою струбцини).

Світлодіодне підсвічування (2): не дивитися на світлодіод, що горить, через оптичні прилади.

**Зниження впливу пилу:**



Пил, що утворюється при роботі з цією машиною, може містити речовини, які викликають рак, алергічні реакції, захворювання дихальних шляхів, вроджені дефекти та інші ушкодження репродуктивної системи. Деякі з цих речовин: свинець (у фарбі зі вмістом свинцю), мінеральний пил (з будівельної цегли, бетону та ін.), домішки при обробці деревини (сінь хромової кислоти, засоби захисту деревини), деякі види дерева (деревинний пил дуба та бука), метали, азбест. Ступінь ризику залежить від того, як довго користувач або інші люди зізнають шкідливого впливу.

Уникайте потрапляння пилу усередину тіла. Для зниження впливу шкідливих речовин: забезпечте ефективну вентиляцію робочого місця та користуйтеся відповідними засобами захисту, такими як респіратор, що здатні відфільтрувати мікроскопічні частки.

Дотримуйтесь правил та приписів стосовно вашого матеріалу, персоналу, сфери та місця використання (наприклад, положення про охорону праці, утилізацію тощо).

Забезпечуйте уловлювання пилу в місці утворення, не допускайте його відкладення на поверхнях.

Для спеціальних робіт використовуйте відповідне приладдя. Це дозволить зменшити кількість часток, що неконтрольовано потрапляють в довкілля.

Використовуйте відповідні засоби уловлювання пилу.

Для зменшення впливу пилу:

- не направляйте потік повітря, що виходить з машини, на себе, людей, які знаходяться поблизу, та на скупчення пилу;
- використовуйте витяжний пристрій та/або очищувач повітря;
- добре провітрюйте робоче місце та забезпечуйте чистоту за допомогою пилососа. Підмітання та видування підіймає пил у повітря.
- Захисний одяг треба пилососити або прати. Не можна його продувати, вибивати або чистити щіткою.

### Транспортування літій-іонних акумуляторних блоків:

Відправлення літій-іонних акумуляторних блоків підлягає дії Закону про небезпечний вантаж (UN 3480 та UN 3481). Під час відправлення літій-іонних акумуляторних блоків з'ясуйте актуальні чинні норми. У разі необхідності зверніться за інформацією до своєї транспортної компанії. Сертифіковану упаковку можна придбати в Metabo.

Відправляйте акумуляторні блоки лише, якщо корпус не пошкоджений та немає витоків рідини. При відправленні вийміть акумуляторний блок з інструменту. Вживайте заходи проти короткого замикання контактів (наприклад, ізолюйте клейкою стрічкою).

## 5. Огляд

Див. стор. 2.

- 1 Свердильний патрон \*
- 2 Світлодіод
- 3 Регульовальна втулка (обмеження крутного моменту, максимальний крутний момент)
- 4 Регульовальна втулка (обмеження крутного моменту) \*
- 5 Регульовальна втулка (загвинчування, свердління, свердління з ударом) \*
- 6 Перемикач (1/2 швидкість)

- 7 Індикатор ємності для контролю рівня заряду акумулятора
- 8 Гачок для носіння на ремені
- 9 Перемикач на пряму обертання (встановлення на пряму обертання, блокування для транспортування)
- 10 Натискний перемикач
- 11 Кнопка розблокування акумуляторного блоку
- 12 Акумуляторний блок
- 13 Захисний ковпачок \*

\* залежно від комплектації

## 6. Експлуатація

### 6.1 Багатофункційна система контролю електроінструмента

 Якщо відбувається автоматичне відключення електроінструменту, це означає, що електронний блок активізував режим самозахисту. Подається сигнал застереження (тривалий звуковий сигнал). Він припиняється макс. через 30 секунд або після відпускання натискного перемикача (10).

 Незважаючи на наявність цієї захисної функції, при виконанні деяких робіт можливе перевантаження електроінструменту і, як наслідок, його ушкодження.

**Причини і способи усунення несправностей:**

1. **Акумуляторний блок майже розрядився** (електроніка захищає акумуляторний блок від ушкодження внаслідок глибокого розряду).  
Якщо акумуляторний блок майже розрядився, необхідно знову зарядити його!
2. При тривалому перевантаженні електроінструменту спрацьовує **тепловий захист**.  
Почекайте, доки електроінструмент або акумуляторний блок не охолонуть.  
**Вказівка:** електроінструмент охолоджується швидше в режимі холостого ходу.
3. При **занадто високій силі струму** (це відбувається, наприклад, при тривалому блокуванні) електроінструмент відключається.

Вимкніть електроінструмент натискним перемикачем (10). Продовжуйте роботу в нормальному режимі. Уникайте блокування в подальшому.

### 6.2 Акумуляторний блок

Перед використанням зарядіть акумуляторний блок.

При зниженні потужності зарядіть акумуляторний блок.

Оптимальна температура зберігання складає від 10 °C до 30 °C.

### Витягання

Натисніть кнопку розблокування акумуляторного блоку (11) і витягніть акумуляторний блок (12).

### Встановлення

Вставте акумуляторний блок (12) до фіксації.

### 6.3 Встановлення напрямку обертання, блокування для транспортування (проти вклучення)

 Натискайте перемикач напрямку обертання (9) тільки при непрацюючому електродвигуні!

Встановіть перемикач напрямку обертання (встановлення напрямку обертання, блокування для транспортування) (9) в потрібне положення.

Див. стор. 2:

**R** = обертання праворуч

**L** = обертання ліворуч

**0** = середнє положення: транспортне блокування (проти вклучення)

### 6.4 Вибір швидкості

**1** 1-а швидкість (низька частота обертання, високий крутний момент, переважно для загвинчування шурупів)

**2** 2-а швидкість (висока частота обертання, переважно для свердління)

### 6.5 Регулювання обмеження крутного моменту, параметрів загвинчування шурупів, свердління, ударного свердління

#### Машини з маркуванням BS...:

**1...20** = **крутний момент** (з обмеженням крутного моменту) регулюється за допомогою втулки (3) - можливі також проміжні положення.

 = **свердління** регулюється за допомогою втулки (3) (максимальний крутний момент, без обмеження) Щоб не допустити перегрівання двигуна, не блокуйте шпindel.

#### Машини з маркуванням SB...:

 = **свердління** регулюється за допомогою втулки (5) **А ТАКОЖ:**

**крутний момент** (з обмеженням крутного моменту) регулюється за допомогою втулки (4) - можливі також проміжні положення.

 = **свердління** регулюється за допомогою втулки (5) (максимальний крутний момент, без обмеження) Щоб не допустити перегрівання двигуна, не блокуйте шпindel.

 = **свердління з ударом** регулюється за допомогою втулки (5) (максимальний крутний момент, без обмеження) Щоб не допустити перегрівання двигуна, не блокуйте шпindel.

### 6.6 Заміна робочого інструменту

**Відкривання свердлувального патрона:** Поверніть втулку патрона (1) за годинниковою стрілкою.

#### Закріплення інструменту:

Відкрийте свердлувальний патрон і вставте інструмент як можна глибше. Обертайте втулку патрона (1) проти годинникової стрілки до повного затиску інструменту. Інструмент з хвостовиком із м'якого матеріалу необхідно підтягувати після нетривалого свердління.

### 6.7 Увімкнення / вимкнення електродвигуну, встановлення частоти обертання

Для увімкнення інструменту натисніть перемикач (10). Натисненням на перемикач можна також змінювати частоту обертання.

### 6.8 Свердлильний патрон зі швидкозмінною системою Quick (на PowerMaxx BS Quick...)

**Знімання:** див. стор. 2, мал. А - пересуньте вперед фіксувальну втулку (а) та зніміть патрон, потягнувши його вперед (b).

**Встановлення:** пересуньте вперед фіксувальну втулку та встановіть патрон на свердлильний шпindel до упору.

### 6.9 Патрон (на PowerMaxx BS)

Див. стор. 2, мал. В.

**Встановлення:** відкрутіть захисний ковпачок (13). Накрутіть швидкозатисний патрон на різьбу шпинделя. Затягнути швидкозатисний патрон можна за допомогою гайкового ключа (і також відкрутити).

## 7. Поради і рекомендації

При роботі з довгими бітами-викрутками або тримачами біт ми рекомендуємо використовувати затиску втулку для біт 6.31281 (див. розділ "Приладдя").

## 8. Приладдя

Використовуйте тільки оригінальні акумуляторні блоки й приладдя Metabo.

Див. стор. 4.

Використовуйте тільки те приладдя, яке відповідає вимогам і параметрам цієї інструкції з експлуатації.

#### А Швидкозатисний патрон.

**Встановлення, PowerMaxx BS:** відкрутіть захисний ковпачок (13). Накрутіть швидкозатисний патрон на різьбу шпинделя. Затягнути швидкозатисний патрон можна за допомогою гайкового ключа (і також відкрутити).

В Акумуляторний блок

С Кутова насадка

Д Зарядний пристрій

Е Затиску втулка для біт

F Тримач біт зі швидкозмінною системою Quick

G Коробка з насадками

Повний асортимент приладдя див. на сайті [www.metabo.com](http://www.metabo.com) або в каталозі.

## 9. Ремонт

 Ремонт електроінструменту повинен здійснюватися тільки кваліфікованими фахівцями-електриками!

Для ремонту електроінструменту Metabo звертайтеся в регіональне представництво Metabo. Адреси див. на сайті [www.metabo.com](http://www.metabo.com).

Списки запасних частин можна завантажити на сайті [www.metabo.com](http://www.metabo.com).

## 10. Захист довкілля

Дотримуйтеся національних правил безпечної утилізації і переробки використаних інструментів, пакувальних матеріалів і приладдя.

Не утилізуйте акумуляторні блоки разом з побутовими відходами! Здавайте несправні чи відпрацьовані акумуляторні блоки дилерів фірми Metabo!

Не викидайте акумуляторні блоки у водойми!

 Турбуйтеся про захист навколишнього середовища: не викидайте електроінструменти і акумуляторні блоки разом із побутовим сміттям. Дотримуйтеся національних правил щодо роздільного збору і переробки використаних інструментів, пакувальних матеріалів і приладдя.

Перед тим, як утилізувати акумуляторний блок, розрядіть його в електроінструменті. Вживіть заходи проти короткого замикання контактів (наприклад, ізолюйте клейкою стрічкою).

## 11. Технічні характеристики

Пояснення до даних, наведених на стор. 3.

Залишаємо за собою право на технічні зміни.

U = напруга акумуляторного блоку  
n = кількість обертів холостого ходу

Момент затягнення при укручуванні шурупів:

M<sub>A</sub> = легке загвинчування (деревина)  
M<sub>B</sub> = складне загвинчування (метал)  
M<sub>C</sub> = регульований момент затягнення (з обмеженням крутного моменту)

Макс. діаметр свердління:

D<sub>1 max</sub> = в сталі  
D<sub>2 max</sub> = в м'якій деревині  
D<sub>3 max</sub> = в кам'яній кладці

s = макс. кількість ударів  
m = вага (з акумуляторним блоком)  
G = різьба шпінделя

Результати вимірювань отримані згідно зі стандартом EN 60745.

 Інструмент класу захисту II

== Постійний струм

На вказані технічні характеристики поширюються допуски, передбачені діючими стандартами.

### Значення емісії шуму

Ці значення дозволяють оцінювати і порівнювати емісію шуму різних електроінструментів. Залежно від умов експлуатації, стану електроінструменту або робочих інструментів фактичне навантаження може бути вище або нижче. Для оцінки зразкового рівня емісії враховуйте перерви в роботі і фази роботи зі зниженим (шумовим) навантаженням. Визначте перелік організаційних заходів щодо захисту користувача з урахуванням тих або інших значень емісії шуму.

Сумарне значення вібрації (векторна сума трьох напрямів) розраховується у відповідності зі стандартом EN 60745:

a<sub>h, ID</sub> = значення вібрації (свердління з ударом в бетоні)

a<sub>h, D</sub> = значення вібрації (свердління в металі)

a<sub>h, S</sub> = значення вібрації (загвинчування без удару)

K<sub>h, ...</sub> = коефіцієнт похибки (вібрація)

Рівень звукового тиску за типом A:

L<sub>рА</sub> = рівень звукового тиску

L<sub>WA</sub> = рівень звукової потужності

K<sub>рА</sub>, K<sub>WA</sub> = коефіцієнт похибки

Під час роботи рівень шуму може перевищувати 80 дБ (A).

 Використовуйте захист органів слуху!

# Překlad původního návodu k používání

## 1. Prohlášení o shodě

Prohlašujeme na vlastní odpovědnost: Tyto akumulátorové vrtací šroubováky a příklepové vrtáčky určené typem a výrobním číslem \*1) splňují všechny platné požadavky směrnice \*2) a norem \*3). Technická dokumentace u \*4) – viz strana 3.

## 2. Použití v souladu s určeným účelem

Vrtáčky a příklepové vrtáčky jsou vhodné k vrtání bez příklepu do kovů, dřeva, plastu a podobných materiálů a ke šroubování a řezání závitů.

Příklepové vrtáčky jdou dále vhodné pro příklepové vrtání do zdíva, cihel a kamene.

Za škody způsobené použitím, které je v rozporu s určeným účelem, přebírá zodpovědnost pouze uživatel.

Je nutné dodržovat všeobecně uznávané předpisy pro ochranu před úrazem a přiložené bezpečnostní pokyny.

## 3. Všeobecné bezpečnostní pokyny



Pozor na místa v textu označená tímto symbolem, slouží k vaší bezpečnosti a k ochraně vašeho elektrického nářadí!



**VÝSTRAHA** – Za účelem minimalizace nebezpečí poranění si přečtěte návod k použití.



**VÝSTRAHA** Přečtěte si všechny bezpečnostní pokyny a instrukce.

*Nedodržování všech níže uvedených pokynů může mít za následek úraz elektrickým proudem, požár a/nebo těžké poranění.*

**Všechny pokyny a výstrahy uchovejte pro budoucí potřebu.**

Předávejte Vaše elektronářadí jen společně s těmito dokumenty.

## 4. Speciální bezpečnostní pokyny

Při použití příklepových vrtáček použijte ochranu sluchu (stroje s označením SB...). Vlivem hluku může dojít ke ztrátě sluchu.

**Pokud provádíte práce, při kterých může nástroj narazit na skrytá elektrická vedení, držte nářadí pouze za izolované rukojeti.** Při kontaktu s vedením pod napětím se může napětí přenést i do kovových částí nářadí, a to může způsobit úraz elektrickým proudem.

Zkontrolujte, zda se na místě, kde chcete vrtat nebo šroubovat, nenachází **žádné elektrické,**

**vodovodní nebo plynové vedení** (např. pomocí detektoru kovů).



Z poškozeného lithium iontového akumulátoru může začít unikat hořlavá žíravá kapalina!



Při styku kůže s uniklou kapalinou z akumulátoru postižené místo okamžitě důkladně opláchněte vodou. Pokud se akumulátorová kapalina dostane do očí, oči vypláchněte čistou vodou a neprodleně vyhledejte lékařské ošetření!



Akumulátory chraňte před vlhkem!

Nepoužívejte vadné nebo poškozené akumulátory!



Akumulátory nevystavujte působení ohně!

Akumulátory neotvírejte!

Nedotýkejte se kontaktů akumulátorů a nezkratujte je!

U poškozeného stroje vyjměte akumulátor.

Před zahájením nastavování nebo údržby vyjměte akumulátor ze stroje.

Při vkládání akumulátoru zkontrolujte, zda je stroj vypnutý.

Nedotýkejte se otáčejícího se nástroje!

Piliny, třísky a podobně odstraňujte jen tehdy, pokud je nářadí v klidovém stavu.

Obrobek zajistěte proti posunutí nebo otáčení (např. upnutím svírkou).

Osvětlení LED (2): do světelného zdroje LED se nedívejte přímo s optickými pomůckami.

**Snižování prašnosti:**



Částice, které vznikají při práci s tímto strojem, mohou obsahovat látky, které mohou vyvolat rakovinu, alergické reakce, onemocnění dýchacích cest, vrozené vady, zhoubné bujení nebo jiné poškození. Některé příklady těchto látek: olovo (v nátěrech obsahujících olovo), přípravky k úpravě dřeva (Chromat, ochranné prostředky na dřevo), některé druhy dřevin (prach z dubu nebo buku), kovy, azbest.

Riziko závisí na tom, jak dlouho je uživatel nebo osoby v blízkosti vystaven zatížení.

Nenechte tyto částice vniknout do těla.

Ke snížení zatížení těmito látkami: zajistěte dobré odvětrání pracoviště a použijte vhodné ochranné vybavení, např. dýchací masky, které jsou schopny filtrovat mikroskopické částice.

Dodržujte směrnice platné pro váš materiál, personál, použití a místo použití (např. předpisy BOZP, likvidace).

Vzniklé částice zachycujte v místě vzniku, zabraňte jejich usazování v okolním prostředí.

Pro speciální práce používejte vhodné příslušenství. Díky tomu se dostane do okolního prostředí méně částic.



Používejte vhodné odsávání.

Snižte prašnost následujícími opatřeními:

- nesměřujte tok odletujících částic a proud odpadního vzduchu ze stroje na sebe nebo na osoby ve vašem okolí ani na usazený prach,
- používejte odsávací zařízení a čističku vzduchu,
- pracoviště dobře větrejte a udržujte odsáváním čisté. Zametání nebo ofukování víří prach.
- Ochranný oděv vysajte nebo vyperte. Nevyfukujte, nesnažte se oděv vyprášit ani kartáčovat.

### Přeprava lithium iontových akumulátorů:

Zasílání lithium iontových akumulátorů podléhá předpisům pro přepravu nebezpečných materiálů (UN 3480 a UN 3481). Před odesláním lithium iontového akumulátoru se informuje o aktuálně platných předpisech. Případně se také informujte u svého přepravce. Certifikovaný obal můžete zakoupit u společnosti Metabo.

Akumulátory zasílejte, pouze pokud je nepoškozený obal a neuniká kapalina. Před zasláním vyjměte akumulátor ze stroje. Kontakty zajistěte proti zkratu (např. izolováním lepicí páskou).

## 5. Přehled

Viz. strana 2.

- 1 Sklíčidlo \*
- 2 Osvětlení LED
- 3 Nastavovací objímka (omezení krouticího momentu, maximální krouticí moment)
- 4 Nastavovací objímka (omezení krouticího momentu) \*
- 5 Nastavovací objímka (šroubování, vrtání, přikleповé vrtání) \*
- 6 Posuvný přepínač (1./2. rychlostní stupeň)
- 7 Indikace kapacity pro kontrolu stavu nabití akumulátoru
- 8 Opaskový hák
- 9 Přepínač směru otáčení (nastavení směru otáčení, přepravní pojistka)
- 10 Tlačítkový spínač
- 11 Pojistka akumulátoru
- 12 Akumulátor
- 13 Ochranný kryt \*

\* v závislosti na vybavení

## 6. Použití

### 6.1 Multifunkční kontrolní systém stroje

 Pokud se stroj automaticky vypne, potom elektronika aktivovala režim ochrany stroje. Zazní výstražný signál (trvalé pípání). Výstražný signál se vypne po max. 30 s nebo po uvolnění tlačítkového spínače (10).

 I přes tuto ochrannou funkci může při některém použití stroje dojít k přetížení s následným poškozením stroje.

### Příčiny a jejich odstranění:

1. **Akumulátor je téměř vybitý** (elektronika chrání akumulátor před poškozením v důsledku úplného vybití).  
Akumulátor je téměř vybitý a musí se znovu nabít!
2. Déle trvající přetížení stroje způsobí **tepelné vypnutí**.  
Počkejte, než stroj a akumulátor vychladne.  
Doporučení: Stroj se ochladí rychleji, pokud jej necháte běžet na volnoběh.
3. Při **příliš vysokém odběru proudu** (např. pokud dojde k déle trvajícím zablokování) se stroj vypne.  
Stroj vypněte tlačítkovým spínačem (10). Poté můžete pokračovat v práci. Zabraňte dalšímu zablokování.

### 6.2 Akumulátor

Před prvním použitím akumulátor plně nabijte.

Při poklesu výkonu akumulátor opět nabijte.

Optimální skladovací teplota je mezi 10 °C a 30 °C.

#### Vyjmutí akumulátoru

Stiskněte tlačítko pro vyjmutí akumulátoru (11) a vyjměte akumulátor (12).

#### Vložení akumulátoru

Akumulátor (12) zasuňte, až zaklapne.

### 6.3 Směr otáčení, přepravní pojistka (pojistka zapnutí) nastavení

 Přepínač směru otáčení (9) aktivujte pouze při vypnutém motoru!

Aktivujte přepínač směru otáčení (nastavení směru otáčení, přepravní pojistka) (9).

Viz strana 2:

**R** = nastavený pravý chod

**L** = nastavený levý chod

**0** = středová poloha: přepravní pojistka (pojistka zapnutí) nastavení

### 6.4 Nastavení převodového stupně

1

1. stupeň (nízké otáčky, obzvláště vysoký krouticí moment, používá se především ke šroubování)

2

2. stupeň (vysoké otáčky, používá se především k vrtání)

### 6.5 Nastavení krouticího momentu, šroubování, vrtání, přikleповé vrtání



#### Stroje s označením BS...:

1...20 = **Krouticí moment** (s omezením krouticího momentu) nastavte otáčením objímky (3), možné jsou také mezipolohy.

 = **Vrtání** nastavte otočením objímky (3) (max. krouticí moment, bez omezení krouticího momentu)

Pro zabránění přetížení motoru neblokuje vřeteno.

**Stroje s označením SB...:**

-  = **Šroubování** nastavte otočením objímky (5)  
A  
**Kroticí moment** (s omezením kroticího momentu) nastavte otáčením objímky (4) možné jsou také mezipolohy.
-  = **Vrtání** nastavte otočením objímky (5) (max. kroticí moment, bez omezení kroticího momentu)  
Pro zabránění přetížení motoru neblokuje vřeteno.
-  = **Příklepové vrtání** nastavte otočením objímky (5) (max. kroticí moment, bez omezení kroticího momentu)  
Pro zabránění přetížení motoru neblokuje vřeteno.

**6.6 Výměna náhradního nástroje**

**Povolení skličidla:**  
Objímkou vrtacího skličidla (1) otáčejte ve směru hodinových ručiček.

**Upnutí nástroje:**

Povolte vrtací skličidlo a nástroj vložte co možná nehlouběji. Objímkou vrtacího skličidla (1) otáčejte proti směru hodinových ručiček, dokud nástroj nebude pevně upnut. V případě měkké stopky nástroje je případně nutné po krátké době vrtání nástroj dotáhnout.

**6.7 Zapnutí, vypnutí stroje, nastavení otáčecí**

Pro zapnutí stroje stiskněte tlačítkový spínač (10). Otáčky lze měnit stisknutím spínače.

**6.8 Vrtací skličidlo s rychlovýměnným systémem Quick (u PowerMaxx BS Quick...)**

**Sundání:** viz strana 2, obr. A. Aretační objímku posuňte dopředu (a) a vrtací skličidlo stáhněte dopředu (b).

**Nasazení:** Aretační kroužek posuňte dopředu a vrtací skličidlo nasadte až na doraz na vrtací vřeteno.

**6.9 Vrtací skličidlo (u PowerMaxx BS)**

Viz strana 2, obr. B.

**Nasazení:** Odšroubujte ochranný kryt (13). Rychloupínací skličidlo našroubujte na závit vřetene. Rychloupínací vrtací skličidlo utáhněte maticovým klíčem (**stejným způsobem se povoluje**).

**7. Tipy a triky**

Při práci s dlouhými šroubovacími bity nebo s držákem bitů doporučujeme použít upínací pouzdro bitů 6.31281 (viz kapitola příslušenství).

**8. Příslušenství**

Používejte pouze originální akumulátory Metabo a příslušenství Metabo.

Viz. strana 4.

Používejte pouze příslušenství, které splňuje požadavky a parametry uvedené v tomto návodu k obsluze.

- A **Rychloupínací vrtací skličidlo.**  
Nasazení, PowerMaxx BS: odšroubujte ochranný kryt (13). Rychloupínací skličidlo našroubujte na závit vřetene. Rychloupínací vrtací skličidlo utáhněte maticovým klíčem (**stejným způsobem se povoluje**).
- B Akumulátor
- C Úhlový šroubovací nástavec
- D Nabíječka
- E Upínací pouzdro bitů
- F Držák bitů s rychlovýměnným systémem Quick
- G Kazeta na bity

Kompletní nabídku příslušenství najdete na [www.metabo.com](http://www.metabo.com) nebo v katalogu.

**9. Opravy**

 Opravy elektrického nářadí smí provádět pouze kvalifikovaný elektrikář!

S elektrónářadím Metabo vyžadujícím opravu je prosím obraťte na vaše zastoupení Metabo. Adresy viz. [www.metabo.cz](http://www.metabo.cz).

Seznamy náhradních dílů si můžete stáhnout na adrese [www.metabo.cz](http://www.metabo.cz).

**10. Ochrana životního prostředí**

Řiďte se národními předpisy k ekologické likvidaci a recyklaci vysloužilého nářadí, obalů a příslušenství.

Akumulátory se nesmí vyhazovat do komunálního odpadu! Vadné akumulátory nebo akumulátory po konci jejich životnosti vraťte prodejci Metabo!

Akumulátory nevyhazujte do vody.

 Chraňte životní prostředí a elektrické ruční nářadí a akumulátory nevyhazujte do komunálního odpadu. Dodržujte národní předpisy týkající se separovaného sběru a recyklace vysloužilých strojů, obalů a příslušenství.

Před likvidací akumulátorů v elektrickém ručním nářadí úplně vybijte. Kontakty zajistěte proti zkratu (např. izolováním lepicí páskou).

**11. Technické údaje**

Vysvětlivky k údajům na straně 3.

Změny na základě technického pokroku vyhrazeny.

- U = napětí akumulátoru
- n = volnoběžné otáčky

Utahovací moment při šroubování:

$M_A$  =měkké šroubování (dřevo)

$M_B$  =tvrdé šroubování (kov)

$M_C$  =nastavitelný utahovací moment  
(s omezením krouticího momentu)

Max. průměr vrtáku

$D_{1\max}$  =pro ocel

$D_{2\max}$  = pro měkké dřevo

$D_{3\max}$  = pro zdivo

$s$  = max. frekvence přiklepu

$m$  =hmotnost (včetně akumulátoru)

$G$  =závit vřetene

Naměřené hodnoty dle EN 60745.

Nářadí třídy ochrany II

== Stejnoseměrný proud

U uvedených technických údajů je nutno počítat s odpovídajícími tolerancemi (dle příslušných platných norem).



### Emisní hodnoty

Tyto hodnoty umožňují odhadnout emise elektronářadí a porovnat různá elektronářadí.

V závislosti na podmínkách použití, stavu elektronářadí nebo použitých nástrojích může být skutečné zatížení vyšší nebo nižší. Při odhadování zohledněte přestávky v práci a fáze nižšího zatížení. Na základě náležitě přizpůsobených odhadnutých hodnot stanovte ochranná opatření pro uživatele, např. organizační opatření.

Celková hodnota vibrací (součet vektorů ve třech směrech) zjištěná podle EN 60745:

$a_{h, ID}$  = hodnota emise vibrací (vrtání s přiklepem do betonu)

$a_{h, D}$  = hodnota emise vibrací (vrtání do kovu)

$a_{h, S}$  = hodnota emise vibrací (šroubování bez přiklepu)

$K_{h, \dots}$  = nejistota (vibrace)

Typická hladina hluku A:

$L_{pA}$  = hladina akustického tlaku

$L_{WA}$  = hladina akustického výkonu

$K_{pA}, K_{WA}$  = nejistota měření

Hladina hluku může při práci překročit 80 dB(A).



**Používejte ochranu sluchu!**

# Originaalkasutusjuhend

## 1. Vastavusdeklaratsioon

Me teatame ainuvastutavalt: need akutrellid ja -lööktrellid, tuvastatavad tüübi ja seerianumbri kaudu \*1), vastavad kõikidele suuniste \*2) ja standardite \*3) asjakohastele sätetele. Tehnilised dokumendid \*4) - vt lk 3.

## 2. Sihtotstarbeline kasutus

Trellid ja lööktrellid on sobilikud metalli, puidu, plastiku ja sarnaste materjalide puurimiseks ilma lõögita ning samuti kruvimiseks ja keermestamiseks.

Lööktrellid on lisaks sobilikud veel löökpuurimiseks müüritistes, tellistes ja kivides.

Väärast kasutusest tingitud kahjude eest vastutab ainult kasutaja.

Järgida tuleb üldtunnustatud tööohutuseeskirju ja kaasasolevaid ohutusjuhiseid.

## 3. Üldised ohutusjuhised



Pöörake tähelepanu selle sümboliga tähistatud tekstikohtadele iseenda oma elektritööriista kaitseks!



**HOIATUS** – Lugege vigastusohu vähendamiseks kasutusjuhendit.



**HOIATUS** Lugege kõiki ohutusjuhiseid ja suuniseid. *Ohutusjuhiste ja suuniste mittejärgimine võivad põhjustada elektrilöögi, tulekahju ja/või raskeid vigastusi.*

**Säilitage kõiki ohutusjuhiseid ja suuniseid tulevaseks kasutuseks.**

Andke oma elektritööriist edasi vaid koos nende dokumentidega.

## 4. Spetsiaalsed ohutusjuhised

**Kandke lööktrelle (SB tähistusega masinaid...) kasutades kuulmiskaitsevahendeid.** Tekkiv müra võib põhjustada kuulmiskadu.

**Hoidke seadet tööde puhul, mille käigus kasutatav tööriist peidetud elektrijuhtmeid tabada võib, isoleeritud käepidemetest.** Kokkupuude pingetjuhtiva juhtmega võib ka seadme metalloosi pingestada ning põhjustada elektrilöögi.

Veenduge, et kohas, kus töid teostatakse, ei asuks **elektri-, vee- ega gaasijuhtmeid** (nt metallidetektoril abil).



Vigastest liitiumioonakudest võib välja voolata kergelt happelist, tuleohtlikku vedelikku!



Kui akuvedelikku välja voolab ning see nahaga kokku puutub, siis loputage see koheselt ohtra veega maha. Kui akuvedelik

teie silmadesse satub, siis loputage neid puhta veega ning pöörduge viivitamatult arsti poole!



Kaitske akusid niiskuse eest!

Ärge kasutage vigaseid ega deformeerunud akusid!



Ärge laske akudel tulega kokku puutuda!

Ärge avage akusid!

Ärge puudutage akukontakte ega ajage neid lühisesse!

Eemaldage vigase masina korral aku masinast.

Eemaldage enne igasugust seadistust või hooldust aku masinast.

Veenduge, et masin oleks aku sisestamisel välja lülitatud.

Ärge haarake pöörlevast tööriistast kinni!

Eemaldage pinde ja muud prahti vaid seisva masina korral.

Kindlustage toorik paigaltnihkumise või kaasapöörlemise vastu (nt pitskruidedega kinnitamise teel).

LED-tuli (2): ärge vaadake LED-kiirgust otse optiliste instrumentidega.

**Tolmuga kokkupuute vähendamine:**



Osalesed, mis selle masinaga töötamisel tekivad, võivad sisaldada aineid, mis võivad tekitada vähki, allergilisi reaktsioone, hingamisteede haigusi, sünnidefekte või muid reproduktiivkahjustusi. Mõned näited nendest ainetest on: plii (pliiisaldusega värvide puhul), mineraalne tolm (müürikividest, betoonist vms), puidutöötlemise ained (kromaad, puidukaitsevahendid), mõningaid puidulliguid (tamme või pöogi tolm), metallid, asbest.

Risk sõltub sellest, kui kaua kasutaja või läheduses viibivad isikud kahjuliku tolmuaga kokku puutuvad. Ärge laske tolmuosakestel kehasse siseneda.

Selleks, et kokkupuudet nende ainetega vähendada: hoolitsege töökoha hea õhutuse eest ning kandke sobilikku kaitsevarustust, nt respiraatoreid, mis on võimelised mikroskoopiliselt väikesteid osakesi filtreerima.

Järgige oma materjali, töötajate, rakendusviisi ja -koha jaoks kehtivaid juhiseid (nt tööohutusnõudeid, utiliseerimisnõudeid).

Püüdke tekkivad osakesed tekkimiskohas kinni, vältige nende ladestumist ümbritsevas keskkonnas.

Kasutage spetsiaalsete tööde jaoks sobilikke tarvikuid. Seeläbi satub vähem osakesi kontrollimatult keskkonda.

Kasutage sobilikku tolmuärastussüsteemi.

Vähendage tolmuaga kokkupuudet järgnevatel viisidel:

- ärge suunake väljuvaid osakesi ning masina väljutusõhku enese või läheduses asuvate inimeste või ladestunud tolmu suunas,
- kasutage tolmuimemissüsteemi ja/või õhupuhastit,
- õhutage töökohta hästi ja hoidke tolmuimejaga puhtana. Pühkimine või puhumine keerutab tolmu üles.
- Puhastage kaitseriidetust tolmuimemise või pesemise teel. Ärge kasutage puhastamiseks puhurit, klappimist ega harjamist.

### Liitiumioonakude transport:

Liitiumioonakude tarnimine allub ohtlike kaupade regulatsioonile (UN 3480 ja UN 3481). Tehke liitiumioonakude tarnimisel selgeks hetkel kehtivad eeskirjad. Küsige vajadusel teavet oma transpordiettevõttest. Sertifitseeritud pakendid on Metabo poolt saadaval.

Tarnige akusid vaid siis, kui korpus on kahjustamata ning vedelikku välja ei leki. Tarnimiseks eemaldage aku masinast. Kindlustage kontaktid lühiste vastu (nt isoleerige teibiga).

## 5. Ülevaade

Vaata lk 2.

- 1 Puuripadrin\*
- 2 LED-tuli
- 3 Reguleerimishülss (pöördemomendi piiraja, maksimaalne pöördemoment)
- 4 Reguleerimishülss (pöördemomendi piiraja) \*
- 5 Reguleerimishülss (krumimine, puurimine, löökpuurimine) \*
- 6 Liuglülit (1/2 käik)
- 7 Mahunäit aku laetuse kontrollimiseks
- 8 Vöökonks
- 9 Pöörlemissuuna muutmise lüliti (pöörlemissuuna reguleerimine, transpordikindlustus)
- 10 Päästiklülit
- 11 Aku vabastamine
- 12 Aku
- 13 Kaitsekaas \*

\* sõltuvalt varustusest

## 6. Kasutamine

### 6.1 Multifunktsionaalne masina seiresüsteem

 Kui masin lülitub iseseisvalt välja, siis on elektroonika aktiveerinud enesekaitserežiimi. Kostub hoiatussignaal (pidev piiksumine). See lülitub max 30 sekundi järel või pärast päästiklülit (10) vabastamist välja.

 Hoollimata nendest kaitsefunktsioonidest võib teatud kasutuse korral tekkida ülekoormus ning selle tulemusena masina kahjustus.

### Põhjused ja lahendused:

1. **Aku on pea-aegu tühi** (elektroonika kaitseb akut täielikust tühjakslaadimisest tulenevate kahjude eest).  
Kui aku on pea-aegu tühi, tuleb see uuesti täis laadida!
2. **Masina pikalt kestev ülekoormus põhjustab temperatuurist tingitud väljalülituse.**  
Laske masinal või akul maha jahtuda.  
**Märkus:** masin jahtub kiiremini maha, kui sellel lastakse tühikäigul töötada.
3. **Liiga kõrge voolutugevuse korral** (nagu see esineb nt kauem kestva blokeeringu korral) lülitub masin välja.  
Lülitage masin päästiklülitist (10) välja. Seejärel töötag tavapärasel viisil edasi. Vältige täiendavaid blokeeringuid.

### 6.2 Aku

Laadige aku enne kasutust täis.

Laadige aku jõudluse vähenemise korral uuesti täis.

Optimaalne hoiustamistemperatuur jääb vahemikku 10°C ja 30°C.

### Eemaldamine

Vajutage aku vabastamise nuppu (11) ja eemaldage aku (12).

### Paigaldamine

Lükake aku (12) kuni paikelukustumiseni sisse.

### 6.3 Pöörlemissuuna, transpordikindlustuse (siselülituskaitse) reguleerimine

 Kasutage pöörlemissuuna muutmise lüliti (9) ainult seisva mootori korral!

Kasutage pöörlemissuuna muutmise lüliti (pöörlemissuuna seadistamine, transpordikaitse) (9).

Vaata lk 2:

**R** = paremale pöörlemine seadistatud

**L** = vasakule pöörlemine seadistatud

**0** = keskasend: transpordikaitse (siselülituskaitse) seadistatud

### 6.4 Käigu valimine

1

1. käik (madal pöörete arv, eriti kõrge pöördemoment, eelistatav krumimiseks)

2

2. käik (kõrge pöörete arv, eelistatav puurimiseks)

### 6.5 Pöördemomendi piiraja, krumimise, puurimise, löökpuurimise seadistamine

#### Masinad tähistusega BS...:

1...20 = **pöördemomendi** (pöördemomendi piirajaga) reguleerimine hülsi (3)

keeramise läbi - ka vahepealsed asendid on võimalikud.

 = **puurimise** reguleerimine hülsi (3) keeramise läbi (max pöördemoment, ilma pöördemomendi piirajata)  
Mootori ülekoormuse vältimiseks ärge blokeerige spindleid.

**Masinate tähistusega SB...**

 = **krumimise** reguleerimine hülsi (5) keeramise läbi  
JA  
**pöördemomendi** (pöördemomendi piirajaga) reguleerimine hülsi (4) keeramise läbi - ka vahepealsed asendid on võimalikud.

 = **puurimise** reguleerimine hülsi (5) keeramise läbi (max pöördemoment, ilma pöördemomendi piirajata)  
Mootori ülekoormuse vältimiseks ärge blokeerige spindleid.

 = **löökpuurimise** reguleerimine hülsi (5) keeramise läbi (max pöördemoment, ilma pöördemomendi piirajata)  
Mootori ülekoormuse vältimiseks ärge blokeerige spindleid.

**6.6 Kasutatavate tööriistade vahetamine**

**Puuripadrundi avamine:**

Keerake puuripadrunit (1) päripäeva.

**Kasutatava tööriista pinguldamine:**

Avage puuripadrun ning sisestage tööriist võimalikult sügavale. Keerake puuripadrunit (1) vastupäeva, kuni tööriist on tugevalt pinguldatud. Pehme tööriistavõlli korral tuleb lühikese puurimisaja möödudes jälle uuesti pinguldada.

**6.7 Elekritööriista sisse-, väljalülitamine, pöörete arvu reguleerimine**

Vajutage masina sisselülitamiseks päästiklüliti (10). Pöörete arvu saab muuta päästiklüliti vajutamise teel.

**6.8 Puuripadrun kiirvahetussüsteemiga Quick (mudelil PowerMaxx BS Quick...)**

**Eemaldamine:** vt lk 2, joonis A. Lükake lukustusrõngas ettepoole (a) ja eemaldage puuripadrun seda ettepoole tõmmates (b).

**Paigaldamine:** lükake lukustusrõngast ettepoole ning lükake puuripadrun kuni piirikuni puurimispiindlile.

**6.9 Puuripadrun (mudelil PowerMaxx BS)**

Vt lk 2, joonis B.

**Paigaldamine:** keerake kaitseklapp (13) maha. Keerake kiirpinguldus-puuripadrun spindli keermestikule. Kiirpinguldus-puuripadrunit on võimalik lehtsilmsvõtmega kinni keerada (**ning ka uuesti vabastada**).

**7. Nõuanded**

Töötamisel pikke kruiotsikute või otsikuhoidjatega soovitame kasutada otsiku pingulduspüksi 6.31281 (vt patk Tarvikud).

**8. Tarvikud**

Kasutage ainult Metabo originaal akusid ja tarvikuid.

Vaata lk 4.

Kasutage ainult tarvikuid, mis täidavad selles kasutusjuhendis ära toodud nõuetele ja spetsifikatsioonidele.

A **Kiirpinguldus-puuripadrun. Paigaldamine. PowerMaxx BS:** keerake kaitseklapp (13) maha. Keerake kiirpinguldus-puuripadrun spindli keermestikule. Kiirpinguldus-puuripadrunit on võimalik lehtsilmsvõtmega kinni keerada (**ning ka uuesti vabastada**).

- B Aku
- C Nurgaotsik
- D Laadija
- E Pingulduspüks
- F Otsikuhoidja kiirvahetussüsteemiga Quick
- G Otsikukarp

Tarvikute täisprogrammi leiate aadressil [www.metabo.com](http://www.metabo.com) või kataloogist.

**9. Remont**

 Elekritööriistu tohivad teostada vaid kvalifitseeritud elektrikud!

Remonti vajavate Metabo elekritööriistadega pöörduge palun oma Metabo esindusse. Aadressid leiate lehel [www.metabo.com](http://www.metabo.com).

Varuosade nimekirja saate alla laadida lehel [www.metabo.com](http://www.metabo.com).

**10. Keskkonnakaitse**

Järgige riiklikke eeskirju vanade masinate, pakendite ja tarvikute keskkonnasäästlikuks kasutusest kõrvaldamiseks ja ümbertöötlemiseks.

Akusid ei tohi koos olmeprügiga utiliseerida! Andke vigased või ära tarbitud akud Metabo edasimüüjale tagasi!

Ärge visake akusid vette.

 Kaitske keskkonda ja ärge visake elekritööriistu ja akusid olmeprügisse. Järgige riiklikke eeskirju vanade masinate, pakendite ja tarvikute sorteerimiseks ja ümbertöötlemiseks.

Enne kasutusest kõrvaldamist laadige aku elektri-tööriistas tühjaks. Kindlustage kontaktid lühiste vastu (nt isoleerige teibiga).

**11. Tehnilised andmed**

Selgitusi andmete kohta leiate leheküljelt 3.

Säilitame õiguse teostada muudatusi tehnilise progressi hüvanguks.

- U =aku pinge
- n =pöörete arv tühikäigul

Pinguldusmoment krüvimisel:

$M_A$  =pehme puurimine (puit)

$M_B$  =kõva puurimine (metall)

$M_C$  =reguleeritav pinguldusmoment  
(pöördemomendi piirajaga)

Max puuri läbimõõt:

$D_{1\max}$  =terases

$D_{2\max}$  = pehmes puidus

$D_{3\max}$  = müüritistes

s = max löögiarv

m =kaal (koos akuga)

G =spindli keerrestik

Mõõtmistulemused tuletatud vastavalt standardile EN 60745.

Masin kaitseklassiga II

== Alalisvool

Ära toodud tehnilised andmed alluvad tolerantsidele (vastavalt kehtivatele standarditele).



### Emissiooniväärtused

Need väärtused võimaldavad elektritööriista emissioonide hindamist ja erinevate elektritööriistade võrdlemist. Olenevalt kasutustingimustest, elektritööriista(de) seisukorras võib tegelik koormus olla suurem või väiksem. Arvestage hindamisel tööpause ja väikese koormusega faase. Määrake vastavalt kohaldatud hinnanguliste väärtuste põhjal kindlaks kasutaja kaitsemeetmed, nt organisatoorsed meetmed.

Vibratsioonide koguväärtus (kolme sunna vektorsumma) kindlaks määratud vastavalt direktiivile EN 60745:

$a_{h, ID}$  = vibratsiooni emissiooniväärtus  
(löökpuurimine betooni)

$a_{h, ID}$  = vibratsiooni emissiooniväärtus (puurimine metalli)

$a_{h, S}$  = vibratsiooni emissiooniväärtus (krüvimine ilma löögita)

$K_{h, \dots}$  = määramatus (vibratsioon)

Tüüpilised A-filtriga korrigeeritud helitasemed:

$L_{pA}$  = helirõhutase

$L_{WA}$  = helivõimsuse tase

$K_{pA}, K_{WA}$  = määramatus

Töötades võib müratase 80 dB(A) ületada.



**Kandke kuulmiskaitsevahendeid!**

# Originali instrukcija

## 1. Atitikties deklaracija

Mes, būdami visiškai atsakingi, šiuo dokumentu patvirtiname, kad šie belaidžiai gręžtuvai / suktuvai ir smūginiai gręžtuvai, turintys priskirtą tipą ir serijos numerį \*1), atitinka visų susijusių direktyvų \*2) ir standartų \*3) reikalavimus. Techniniai \*4) dokumentai – žr. 3 psl.

## 2. Naudojimo paskirtis

Gręžtuvai ir smūginiai gręžtuvai yra tinkami gręžti metalą, medį, plastiką ir panašias medžiagas bei sukurti varžtus ir sriegiuoti.

Smūginiais gręžtuvais taip pat galima gręžti mūrą ir akmenį.

Už dėl netinkamo naudojimo padarytą žalą atsako naudotojas.

Būtina atsižvelgti į apsaugos nuo nelaimingų atsitikimų reikalavimus ir pridėtą saugos informaciją.

## 3. Bendrieji saugos nurodymai



Dėl savo pačių saugumo ir dėl elektrinio prietaiso apsaugos, atkreipkite dėmesį į visas teksto vietas, pažymėtas šiuo simboliu!



**ISPĖJIMAS.** Susižalojimo rizika sumažėja, perskaičius naudojimo instrukciją.



**ISPĖJIMAS. Atidžiai perskaitykite visus įspėjimus ir nurodymus.** *Nesilaikydami įspėjimų ir nurodymų, galite būti nutrenkti elektros šoko, gali kilti gaisras ir (arba) galite sunkiai susižaloti.*

**Saugos nurodymų ir informacijos neišmeskite, nes jos gali prireikti ateityje.**

Savo elektrinį įrankį perleiskite tik kartu su šiuo dokumentu.

## 4. Specialieji saugos nurodymai

**Naudodami smūginius gręžtuvus (pažymėtus SB užrašu), naudokite ausų apsaugas.**

Triukšmas gali pažeisti klausą.

**Jei darbo metu kyla pavojus pažeisti paslėptus laidus, įrankį laikykite už izoliuotos rankenos.** Pažeidus elektros laidus, jais tekanti srovė gali pereiti į atviras metalines įrankio dalis ir nutrenkti operatorių.

Įsitinkinkite, kad darbo vietoje nėra trukdančių maitinimo kabelių, dujų ar vandens vamzdžių (pvz., naudodami metalo iešklį).



Iš pažeisto ličio jonų akumulatoriaus gali ištėkėti nedidelis kiekis rūgštinio degaus skysčio.



Baterijos skysčiui išbėgus ir patekus ant odos, ją nedelsdami nuplaukite dideliu kiekiu vandens. Akumulatoriaus skysčiui išbėgus ir patekus į akis, nedelsdami jas išplaukite vandeniu ir kreipkitės į gydytoją.



Akumuliatorių saugokite nuo vandens ir drėgmės!

Nenaudokite sugedusių arba pažeistų akumuliatorių!



Akumulatoriaus nelaikykite greta liepsnos!

Akumulatoriaus neatidarykite.

Nelieskite akumulatoriaus kontaktų ir nesukelkite trumpojo jungimo!

Jei prietaisas apgadintas, iš jo išimkite akumuliatorių.

Prieš atlikdami kokius nors pakeitimus ar remonto darbus, akumuliatorių iš prietaiso išimkite.

Prieš akumuliatorių įdėdami patikrinkite, ar įrankis išjungtas.

Nekiškite rankų prie besisukančio įrankio!

Skiedras ir panašias medžiagas šalinkite tik tada, kai prietaisas yra išjungtas.

Ruošinį pritvirtinkite, kad jis nenuslystų ir nepasisuktų (pvz., prisukamais spaustuvais).

Diodinės lemputės (2): diodinių lempučių skleidžiamos šviesos tiesiogiai optiniais prietaisais nestebėkite.

### Dulkių poveikio mažinimas



Kai kurios šiuo elektrinių įrankių sukeltos dalelės savo sudėtyje gali turėti medžiagų, kurios sukelia vėžį, alergines reakcijas, kvėpavimo takų susirgimus, apsigimimus ir kitus negalavimus. Kai kurie tokių medžiagų pavyzdžiai yra švinas (iš švino pagrindu pagamintų dažų), kristalinio silicio dioksidas (iš plytų cemento ir kt.), medienos apdirbimo priedai (chromas, medienos konservantai), kai kurių rūšių medis (pvz., ažuolo arba buko dulkės), metalai ir asbestas.

Šių medžiagų poveikio dydis priklauso nuo poveikio žmogui trukmės.

Neleiskite dalelėms patekti į organizmą. Siekiami sumažinti šių medžiagų poveikį, dirbkite gerai vėdinamoje vietoje ir naudodami atitinkamas apsaugines priemones, pavyzdžiui, nuo dulkių saugančias kaukes, sulaikančias mikroskopinio dydžio daleles.

Laikykites apdirbamoms medžiagoms, personalui, darbams ir darbo vietai taikomų reikalavimų (pvz., darbuotojų sveikatos ir saugos bei šalinimo reikalavimų).

Susidariusias daleles surinkite jų susidarymo vietoje ir neleiskite joms kauptis ant aplinkui esančių paviršių.

Specialius darbus atlikite naudodami tinkamus priedus. Taip į aplinką pateks mažiau dalelių.



Naudokite tinkamas ištraukimo priemones.

Taikydami toliau aprašytas priemones, sumažinkite dulkių poveikį.

- Sklindančių dalelių srauto ir išmetamo oro nenukreipkite į save, greta esančius asmenis ar dulkių sankaupas.
- Naudokite ištraukimo įrenginį ir (arba) oro valytuvus.
- Pasirūpinkite tinkamu darbo vietos vėdinimu ir švara. Tam naudokite dulkių siurbį. Dulkių sankaupas sušluokite arba nupūskite.
- Nusiurbkite arba išskalkkite apsauginius drabužius. Nepūskite, nedaužykite ir nevalykite šepetiu.

### Ličio jonų akumuliatorių transportavimas

Ličio jonų akumulatoriai turi būti gabenami pagal taikomus pavojingų prekių gabenimo standartus (UN 3480 ir UN 3481). Gabendami ličio jonų akumuliatorių patikrinkite, kokios specifikacijos yra taikomos. Jei reikia, pasikonsultuokite su savo vežėju. Jei reikia, pasikonsultuokite su savo vežėju. Sertifikuotą pakuotę galima įsigyti iš „Metabo“.

Akumuliatorių siųskite tik tuo atveju, jei jo korpusas nepažeistas ir neteka skystis. Prieš siųsdami, akumuliatorių iš prietaiso išimkite. Kontaktus saugokite nuo trumpojo jungimo (pvz., apsaugodami lipnia juosta).

## 5. Apžvalga

Žr. 2 psl.

- 1 Griebtuvas\*
- 2 LED lemputė
- 3 Reguliavimo įvorė (sukimo momento kontrolė, didžiausias sukimo momentas) \*
- 4 Reguliavimo įvorė (sukimo momento apribojimas) \*
- 5 Reguliavimo įvorė (varžtams sukti, gręžti, smūginiam gręžimui) \*
- 6 Slankusis jungiklis (1-a / 2-a pavara)
- 7 Akumuliatoriaus indikatorius, akumuliatoriaus įkrovos lygiui patikrinti
- 8 Diržo kablys
- 9 Sukimosi krypties pasirinkimo jungiklis (nustatoma sukimosi kryptis, apsauginis transportavimo įtaisas)
- 10 Jungiklis
- 11 Akumuliatoriaus išėmimo mygtukas
- 12 Akumuliatorius
- 13 Apsauginis dangtelis \*

\* priklauso nuo modelio

## 6. Naudojimas

### 6.1 Daugiafunkcinė prietaiso stebėjimo sistema

 Prietaisui automatiškai išsijungus, elektroninė jo sistema įjungia automatinės apsaugos režimą. Pasigirsta įspėjamasis signalas (nenutrūkstamas pypsėjimas). Pypsėjimas nustoja

skambėjęs daugiausiai po 30 sekundžių arba atleidus jungiklį (10).

 Net ir išsijungus šiai apsaugos funkcijai, perkrovos tikimybė ir prietaiso pažeidimo pavojus išlieka.

### Priežastys ir šalinimo būdai

#### 1. Akumuliatorius beveik išseikvotas

(elektroninė sistema akumuliatoriui neleidžia visiškai išsikrauti ir padaryti nepataisomos žalos).

Jei akumuliatorius yra beveik išseikvotas, jį reikia įkrauti.

#### 2. Esant ilgai nuolatinei prietaiso perkrovai, išsijungs į **temperatūrą reaguojantis išjungiklis**.

Leiskite prietaisui arba akumuliatoriui atvėsti.

Pastaba. Prietaisas greičiau atvės, jei leisite jam veikti tuščiaja eiga.

#### 3. Jei **srovė yra pernelyg aukšta** (jei prietaisas ilgą laiką nuolat užsikerta), prietaisas išsijungia.

Prietaisą išjunkite jungikliu (10). Darbus tęskite įprastai. Saugokite, kad prietaisas neįstrigtų.

### 6.2 Akumuliatorius

Prieš naudodami, akumuliatorių įkraukite.

Jei galia ima mažėti, akumuliatorių vėl įkraukite.

Tinkamiausia laikymo temperatūra yra 10–30 °C.

### Akumuliatoriaus išėmimas

Paspauskite akumuliatoriaus išėmimo (11) mygtuką ir akumuliatorių (12) išimkite.

### Įdėjimas

Stumkite akumuliatorių (12) iki pat galo.

### 6.3 Sukimosi krypties nustatymas, apsauginio transportavimo įtaiso įjungimas (fiksatoriaus įjungimas)

 Sukimosi krypties pasirinkimo jungiklio (9) nespauskite, jei variklis nesusabdytas!

Įjunkite sukimosi krypties pasirinkimo jungiklį (sukimosi krypties nustatymas, apsauginis transportavimo įtaisas) (9).

Žr. 2 puslapį.

**R** = nustatytas laikrodžio rodyklės kryptimi

**L** = nustatymas prieš laikrodžio rodyklę

**0** = padėtis per vidurį: apsauginio transportavimo įtaiso (fiksatoriaus) nustatymas

### 6.4 Pavaros pasirinkimas

1

1-a pavara (nedidelis greitis, iš dalies didelis sukimo momentas, rekomenduojama varžtų sukimui)

2



2-a pavara (didelis greitis, rekomenduojama gręžimui)

## 6.5 Sukimosi momento apribojimų, sukimo, gręžimo ir smūginio gręžimo parametrų nustatymas

### Prietaisai, pažymėti BS...

- 1...20= **sukimosi momentą** (su apribojimu) nustatykite sukdami įvorę (3) – taip pat galima nustatyti tarpinę padėtį.
-  = **gręžimo** parametras nustatykite sukdami įvorę (3) einstellen (didžiausias sukimosi momentas be apribojimų). Kad variklio neperkrautumėte, saugokite, kad neužstrigtų suklys.

### Prietaisai, pažymėti SB...

-  = **sukimo** parametrus nustatykite pasukę įvorę (5). IR **sukimosi momentą** (mit Drehmomentbegrenzung) (su apribojimu) nustatykite sukdami įvorę (4) – taip pat galima nustatyti tarpinę padėtį.
-  = **gręžimo** parametras nustatykite pasukę įvorę (5) (didžiausias sukimo momentas be apribojimų). Kad variklio neperkrautumėte, saugokite, kad neužstrigtų suklys.
-  = **smūginio gręžimo** parametras nustatykite pasukę įvorę (5) (didžiausias sukimo momentas be apribojimų). Kad variklio neperkrautumėte, saugokite, kad neužstrigtų suklys.

## 6.6 Priedo keitimas:

### grąžo griebtuvo atidarymas

Laikrodžio rodyklės kryptimi pasukite grąžo griebtuvo įvorę (1).

### Įrankio suspaudimas:

atidarykite grąžo griebtuvą ir iki pat galo įstumkite įrankį. Laikrodžio rodyklės kryptimi pasukite grąžo griebtuvo įvorę (1), kad įrankis būtų prispaustas. Jei įrankio kotas yra minkštas, panaudojus įrankį kotą gali reikėti vėl pritvirtinti.

## 6.7 Elektrinio prietaiso įjungimas / išjungimas, greičio nustatymas

Norėdami įrankį įjungti, paspauskite jungiklį (10). Greitį galima keisti jungikliu.

## 6.8 Griebtuvas su greito pakeitimo sistema (PowerMaxx BS Quick...)

**Nuėmimas** žr. 2 puslapyje esantį A pav. Blokavimo žiedą pastumkite į priekį (a), pakelkite ir ištraukite griebtuvą (b).

**Įdėjimas:** fiksavimo žiedą pastumkite į priekį ir stumkite griebtuvą sukliu iki pat stabdiklio.

## 6.9 Griebtuvas (PowerMaxx BS)

Žr. B paveikslą, 2 puslapyje.

**Įdėjimas:** atsukite apsauginį dangtelį (13). Greitaveikį griebtuvą užsukite ant suklio. Griebtuvą galite priveržti (ir vėl atlaisvinti) atviro tipo veržliarakčiu.

## 7. Patarimai

Naudojant ilgus priedus varžtams sukti ar grąžtu laikiklius, rekomenduojama naudoti 6.31281 grąžto spaudžiamąją įvorę (žr. skyrių Priedai).

## 8. Priedai

Naudokite tik originalius „Metabo“ akumulatorius ir priedus.

Žr. 4 puslapį.

Naudokite tik tokius priedus, kurie atitinka šiose instrukcijose pateiktus reikalavimus ir specifikacijas.

### A Greitaveikis griebtuvas.

**PowerMaxx BS sumontavimas:** atsukite apsauginį dangtelį (13). Greitaveikį griebtuvą užsukite ant suklio. Griebtuvą galite priveržti (ir vėl atlaisvinti) atviro tipo veržliarakčiu.

B Akumulatorius

C Kampinis suktuvo priedas.

D Akumulatoriaus įkroviklis

E Grąžto spaudžiamoji įvorė

F Grąžto laikiklis su greito pakeitimo sistema

G Grąžtų dėžė

Visą priedų sąrašą rasite adresu [www.metabo.com](http://www.metabo.com) arba kataloge.

## 9. Remontas

 Elektrinių įrankių remontą gali atlikti TIK kvalifikuotas elektrikas!

Jei turite „Metabo“ įrankių, kuriuos reikia remontuoti, susisiekite su „Metabo“ aptarnavimo centru. Adresus rasite internetiniame puslapyje [www.metabo.com](http://www.metabo.com).

Atsarginių dalių sąrašus galite atsisiųsti iš [www.metabo.com](http://www.metabo.com).

## 10. Aplinkos apsauga

Atsižvelkite į taikomus šalinimo ir nebenaudojamų įrankių, pakuočių bei priedų perdavimo reikalavimus.

Baterijų negalima šalinti su buitėmis atliekomis. Sugedusias ar panaudotas baterijas grąžinkite „Metabo“ atstovui.

Akumuliatorių nemeskite į vandens telkinius.

 Saugokite aplinką ir elektrinių įrankių bei akumuliatorių nemeskite kartu su buitėmis atliekomis. Atsižvelkite į nacionalinius teisės aktus dėl atskiro nebenaudojamų prietaisų, pakuočių bei priedų surinkimo ir rūšiavimo.

Prieš akumuliatorių išmesdami, juo įrankyje iškraukite. Kontaktus saugokite nuo trumpojo jungimo (pvz., apsaugodami lipnia juosta).

## 11. Techninės specifikacijos

Specifikacijų paaiškinimai pateikiami 3 puslapyje.

Tobulėjant technologijoms, prietaiso dalys ar specifikacijos gali keistis.

U =akumulatoriaus įtampa  
n =greitis be apkrovos

Varžtų sukimo momentas:

$M_A$  =varžtų sukimas į minkštą medžiagą (medį)  
 $M_B$  =varžtų sukimas į kietą medžiagą (metalą)  
 $M_C$  =reguliuojamas sukimo momentas  
(su valdymo funkcija)

Didžiausias grąžto skersmuo:

$D_{1\max}$  =pliene  
 $D_{2\max}$  = minkštoje medienoje  
 $D_{3\max}$  = betone

s = didžiausias smūgių dažnis  
m =svoris (su akumulatoriumi)  
G =suklio sriegis

Reikšmės apskaičiuotos pagal EN 60745.

Įrenginio apsaugos klasė – II

--- Nuolatinė srovė

Nurodytos techninės specifikacijos gali keistis (remiantis susijusiais standartais).

### Taršos reikšmės

Naudodami šias reikšmes galite įvertinti elektrinio įrankio taršą ir palyginti su kitų įrankių tarša. Tikrosios reikšmės gali būti didesnės arba mažesnės, priklausomai nuo konkrečios naudojimo situacijos ir įrankio būklės. Vertindami reikšmes taip pat įvertinkite pertraukas ir nenaudojimo laikotarpius. Remdamiesi apskaičiuotomis taršos reikšmėmis, nustatykite reikiamas apsaugos priemones ir organizacinius etapus.

Bendra vibracijos reikšmė (trijų krypčių vektorių suma) nustatyta pagal EN 60745:

$a_{h, ID}$  = vibracijos intensyvumas (smūginis grėžimas į betoną)

$a_{h, D}$  = vibracijos intensyvumas (grėžimas į metalą)

$a_{h, S}$  = vibracijos intensyvumas (sukimas be smūgių)

$K_{h, ...}$  = neapibrėžtis (vibracija)

Įprasti efektinio juntamo triukšmo lygiai:

$L_{pA}$  = garso slėgio lygis

$L_{WA}$  = akustinės galios lygis

$K_{pA}, K_{WA}$  = neapibrėžtis (garso lygis)

Naudojant įrankį, triukšmo lygis gali viršyti 80 dB(A).

 **Naudokite ausų apsaugą!**

# Orīģinālās instrukcijas

## 1. Atbilstības deklarācija

Līdz ar šo mēs, uzņemoties pilnu atbildību, paziņojam, ka šīs akumulatora urbjašašnas/ skrūvgrieži un triecienuurbjašašnas, kas ir identificētas pēc tipa un sērijas numura \*1), atbilst visām direktīvu (\*2) un standartu (\*3) attiecīgajām prasībām. Tehniskos dokumentus \*4) skatiet 3. lappusē.

## 2. Paredzētais pielietojums

Urbjašašnas un triecienuurbjašašnas ir piemērotas urbšanai metālā, kokā, plastmasā un līdzīgos materiālos, kā arī skrūvēšanai un vītņu iegriešanai.

Triecienuurbjašašnas ir piemērotas arī urbšanai mūrī, ķieģeļos un akmenī.

Lietotājs uzņemas pilnu atbildību par bojājumiem, kas radušies elektroinstrumenta nepareizas ekspluatācijas rezultātā.

Ir jāievēro vispārpieņemtie negadījumu novēršanas noteikumi un komplektā ar ierīci iekļautā drošības informācija.

## 3. Vispārējās drošības instrukcijas



Lai pasargātu sevi un elektroinstrumentu, pievērsiet uzmanību visām tekstā daļām, kas apzīmētas ar šo simbolu!



**BRĪDINĀJUMS!** Izlasot ekspluatācijas instrukcijas, tiek samazināts traumu gūšanas risks.



**BRĪDINĀJUMS!** Izlasiet visus drošības brīdinājumus un instrukcijas. *Visu drošības brīdinājumu un instrukciju neievērošanas gadījumā tiek radīts risks saņemt elektriskās strāvas triecienu, izraisīt aizdegšanos un/vai gūt nopietnas traumas.*

**Saglabājiet visus drošības norādījumus un informāciju, lai to varētu izmantot turpmākai atsaucēi.**

Šo elektroinstrumentu nododiet tālāk tikai kopā ar šiem dokumentiem.

## 4. Īpašās drošības instrukcijas

**Strādājot ar triecienuurbjiem (ierīcēm ar apzīmējumu SB), lietojiet dzirdes aizsardzības līdzekļus.** Ilgstoša spēcīga trokšņa ietekme var izraisīt dzirdes zudumu.

**Ja veicamo darbu laikā pastāv risks ar zāģēšanas piederumu pāršķelt slēptus elektriskos vadus, satveriet elektroinstrumentu tikai aiz izolētajām satveršanas virsmām.** Ja notīks saskare ar vadu, kas atrodas zem sprieguma, elektroinstrumenta neizolētās metāla daļas arī var nonākt zem sprieguma un lietotājs var saņemt elektriskās strāvas triecienu.

Pārliecinieties (piemēram, izmantojot metāla detektoru), ka vietā, kur tiks veikts darbs, izmantojot šo elektroinstrumentu, **nav elektrisko vadu un gāzes vai ūdens cauruļu.**



No bojāiem litija jonu akumulatoriem var izplūst viegli skābs, uzliesmojošs šķidrums!



Ja izplūdušais akumulatoru šķidrums nonāk saskarē ar ādu, nekavējoties noskalojiet skarto vietu ar lielu daudzumu ūdens. Ja izplūdušais akumulatoru šķidrums iekļūst acīs, izskalojiet tās ar tīru ūdeni un nekavējoties vērsieties pie ārsta.



Nelaujiet akumulatoriem nonākt saskarē ar ūdeni un mitrumu!

Nelietojiet bojātus vai deformētus akumulatorus!



Nelaujiet akumulatoriem nonākt saskarē ar uguni!

Neizjauciet akumulatorus!

Nepieskarieties akumulatoru kontaktiem un neradiet issavienojumu!

Ja ierīce ir bojāta, atvienojiet no tās akumulatoru.

Pirms ierīces regulēšanas vai apkopes atvienojiet no ierīces akumulatoru.

Pirms akumulatora pievienošanas pārliecinieties, ka ierīce ir izslēgta.

Netuviniet rokas rotējošajam piederumam!

Atgrieziskus un tamlīdzīgus materiālus drīkst notīrīt tikai tad, kad ierīce ir izslēgta.

Nostipriniet apstrādājamo materiālu, piemēram, ar spīlēm, lai novērstu tā slīdēšanu vai pagriešanos.

LED diode (2): nelūkojieties tieši LED starojumā, izmantojot optiskos elektroinstrumentus.

### Putekļu iedarbības samazināšana



Daži šī elektroinstrumenta radīto putekļu daļiņu veidi var saturēt ķīmiskas vielas, kas izraisa vēzi, alerģiskas reakcijas, elpošanas orgānu slimības, iedzimtus defektus vai citas reproduktīvās sistēmas slimības. Daži šādu vielu piemēri ir svins (svinu saturošās krāsās), minerālu putekļi (no ķieģeļiem, betona u.c.), koka apstrādei izmantotās piedevas (hromāts, antiseptiķi), dažas koku sugas (piemēram, ozola vai dižskābaržu putekļi), metāli, azbests.

Risks, ko rada šo vielu iedarbība, ir atkarīgs no tā, cik ilgi jūs vai klātesošie ir pakļauti šo vielu ietekmei.

Nepieļaujiet šo daļiņu iekļūšanu organismā.

Lai novērstu šo ķīmisko vielu kaitīgo ietekmi uz jūsu organismu: strādājiet labi vēdināmā vietā un izmantojiet apstiprinātu drošības aprīkojumu, piemēram, respiratoru, kas ir īpaši izstrādāts, lai izfiltrētu mikroskopiskas daļiņas.

Ievērojiet atbilstošās direktīvas attiecībā uz materiālu, personālu, pielietošanas veidu un darba vietu (piemēram, arodveselības un darba drošības direktīvas, utilizācijas direktīvas).

Nodrošiniet daļiņu savākšanu avota tuvumā, nepieļaujiet to nokļūšanu apkārtējā vidē.

Izmantojiet konkrētam darbam piemērotus piederumus. Šādā veidā tiek nodrošināts, ka vidē nekontrolēti nonāk mazāks daļiņu daudzums.

Izmantojiet piemērotu putekļu savākšanas ierīci.

Putekļu ietekmi palīdzēs samazināt šie pasākumi:

- nevērsiet izplūstošo daļiņu un izplūdes gaisa plūsmu pret sevi, klātesošajiem vai putekļu nosēdumiem;
- izmantojiet putekļu savākšanas ierīci un/vai gaisa attīrītājus;
- nodrošiniet labu darba vietas ventilāciju un uzturiet to tīru, izmantojot putekļu sūcēju. Slaucīšana vai pūšana liks putekļiem pacelties gaisā.
- Izsūciet aizsargapģērbu ar putekļu sūcēju vai izmazgājiet to. Neīrīet apģērbu, nopūšot to ar gaisu, izdauzot vai izsukājot.

### Litija jonu akumulatoru transportēšana:

Uz litija jonu akumulatoru transportēšanu attiecas likumi, kas ir saistīti ar bīstamu preču pārvadāšanu (UN 3480 un UN 3481). Uzziniet spēkā esošās specifikācijas, ja vēlaties transportēt litija jonu akumulatorus. Ja nepieciešams, sazinieties ar kravu pārvadātāju. Metabo uzņēmums piedāvā sertificētu iepakojumu.

Nosūtiet akumulatoru vienīgi tad, ja korpuss nav bojāts un no tā nenoplūst šķidrums. Pirms ierīces nosūtīšanas atvienojiet akumulatoru. Nodrošiniet kontaktu aizsardzību pret īssavienojumu (piemēram, pārklājiet tos ar izolējošu lentu).

## 5. Pārskats

Skat. 2. lappusi.

- 1 Spīļpatrona \*
- 2 LED diode
- 3 Iestatīšanas gredzens (griezes momenta ierobežošana, maksimālais griezes moments)
- 4 Iestatīšanas gredzens (griezes moments ierobežošana) \*
- 5 Iestatīšanas gredzens (skrūvēšana, urbšana, triecienurbšana) \*
- 6 Slīdslēdzis (1./2. pārnesums)
- 7 Akumulatora indikators uzlādes līmeņa pārbaudei
- 8 Siksna āķis
- 9 Rotācijas selektorslēdzis (rotācijas virziena iestatīšana, drošas transportēšanas iestatīšana)
- 10 Palaidējslēdzis
- 11 Akumulatora atvienošanas poga
- 12 Akumulators
- 13 Aizsarguzvāznis \*

\* atkarībā no modeļa

## 6. Lietošana

### 6.1 Ierīces daudzfunkcionālā uzraudzības sistēma

 Ja ierīce automātiski izslēdzas, tās elektroniskā sistēma ir aktivizējusi automātisko aizsardzības režīmu. Atskan brīdinājuma signāls (nepārtraukta pīkstēšana). Pīkstēšana tiek pārtraukta pēc ne vairāk kā 30 sekundēm vai palaidējslēdža atlaišanas (10).

 Neraugoties uz to, ka ierīce ir aprīkota ar šo aizsardzības funkciju, joprojām pastāv pārslodzes iespēja, izmantojot ierīci noteiktiem pielietojuma veidiem, un tā rezultātā ierīcei var rasties bojājumi.

### Kļūmju cēloņi un risinājumi

1. **Akumulators ir gandrīz izlādējies** (elektronika pasargā akumulatoru no pilnīgas izlādēšanās un ar to saistītiem iespējamiem bojājumiem).  
Ja akumulators ir gandrīz izlādējies, tas ir jāuzlādē.
2. Ierīces ilgstošas pārslodzes rezultātā aktivizēsies **termiskās aizsardzības sistēma**.  
Ļaujiet ierīcei un akumulatoram atdzist.  
Piezīme. Ierīce atdzisis ātrāk, ja darbināsi to tukšgaitā.
3. Ja strāva ir **pārāk liela** (piemēram, ierīce ilgstoši nepārtraukti iekļējas), ierīce izslēdzas.  
Izslēdziet ierīci, atlaižot palaidējslēdzi (10). Pēc tam turpiniet darbu normālā režīmā. Mēģiniet novērst ierīces iekļēšanos.

### 6.2 Akumulators

Pirms akumulatora lietošanas uzlādējiet to.

Ja samazinās veiktspēja, uzlādējiet akumulatoru.

Tā ideālā uzglabāšanas temperatūra ir diapazonā no +10 °C līdz +30 °C.

### Akumulatora atvienošana

Piespiediet akumulatora atvienošanas pogu (11) un atvienojiet akumulatoru (12).

### Uzstādīšana

Iebīdiēt akumulatoru (12) tam paredzētajā vietā, līdz tas nofiksējas.

### 6.3 Rotācijas virziena iestatīšana, drošas transportēšanas režīma (ieslēgšanās bloķēšana) iestatīšana

 Neizmantojiet rotācijas selektorslēdzi (9), līdz motors nav pilnībā apstājies!

Iestatiet rotācijas selektorslēdzi (9) nepieciešamajā pozīcijā (rotācijas virziena iestatīšana, drošas transportēšanas režīma iestatīšana).

Skat. 2. lappusi.

**R** = pulkstenrādītāju kustības virzienā

**L** = pretēji pulkstenrādītāju kustības virzienam

## IV LATVISKI

0 = vidus pozīcija: drošas transportēšanas iestatīšana (ieslēgšanās bloķēšana)

### 6.4 Ātruma izvēle

1

1. ātrums (neliels rotācijas ātrums, liels griezes moments, ieteicams skrūvēšanas darbiem)

2

2. ātrums (liels rotācijas ātrums, ieteicams urbšanas darbiem)

### 6.5 Griezes momenta ierobežošanas, skrūvēšanas, urbšanas, triecienurbšanas funkcijas iestatīšana

#### Ierīces ar apzīmējumu BS...

1...20 = **lestatiet griezes momenta vērtību** (izmantojot griezes momenta ierobežotāju), pagriežot gredzenu (3). Iespējams iestatīt arī starpvērtības.

 = **lestatiet urbšanas funkciju**, pagriežot gredzenu (3) (maks. griezes momenta vērtība, griezes momenta ierobežotājs netiek izmantots).  
Lai nepārslogotu motoru, nenobloķējiet vārpstu.

#### Ierīces ar apzīmējumu SB...

 = **lestatiet skrūvēšanas funkciju**, pagriežot gredzenu (5), un  
**lestatiet griezes momenta vērtību** (izmantojot griezes momenta ierobežotāju), pagriežot gredzenu (4). Iespējams iestatīt arī starpvērtības.

 = **lestatiet urbšanas funkciju**, pagriežot gredzenu (5) (maks. griezes momenta vērtība, griezes momenta ierobežotājs netiek izmantots).  
Lai nepārslogotu motoru, nenobloķējiet vārpstu.

 = **lestatiet triecienurbšanas funkciju**, pagriežot gredzenu (5) (maks. griezes momenta vērtība, griezes momenta ierobežotājs netiek izmantots).  
Lai nepārslogotu motoru, nenobloķējiet vārpstu.

### 6.6 Piederuma nomaīņa

#### Urbjamašīnas spīlpatronas atvēršana

Pagriežiet urbjamašīnas spīlpatronas gredzenu (1) pulkstenrādītāju kustības virzienā.

#### Piederuma iespīlēšana

Atveriet urbjamašīnas spīlpatronu un ievietojiet piederumu tik dziļi, cik vien iespējams. Griežiet urbjamašīnas spīlpatronas gredzenu (1) pretēji pulkstenrādītāju kustības virzienam, līdz piederums ir droši nostiprināts. Ja piederuma kājiņas materiāls ir salīdzinoši mīksts, pēc neilga urbšanas perioda var būt vajadzīga pievilkšana.

### 6.7 Elektroinstrumenta ieslēgšana/izslēgšana, griešanās ātruma iestatīšana

Lai ieslēgtu ierīci, piespiediet palaidējslēdzi (10). Ātrumu var mainīt, piespiežot palaidējslēdzi.

### 6.8 Spīlpatrona ar ātrās nomaīņas sistēmu (PowerMaxx BS Quick...)

**Atvienošana:** skat. A attēlu 2. lpp. Pabīdiet uz priekšu bloķēšanas gredzenu (a) un ar kustību uz priekšu noņemiet spīlpatronu (b).

**Uzstādīšana:** atvīriet bloķēšanas gredzenu un virziet spīlpatronu līdz urbja vārpstas kustības ierobežotājam.

### 6.9 Spīlpatrona (PowerMaxx BS)

Skatiet B attēlu 2. lappusē.

**Uzstādīšana:** noskrūvējiet aizsarguzvāzni (13). Uzskrūvējiet ātrās fiksācijas spīlpatronu uz vārpstas vītnes. Ātrās fiksācijas spīlpatronu iespējams nofiksēt (**un pēc tam atvienot**), izmantojot uzgriežņu atslēgu.

## 7. Padomi un ieteikumi

Veicot darbu ar gariem skrūvēšanas uzgaļiem vai uzgaļa turētājiem, ieteicams izmantot spīluzmavu 6.31281 (skat. nodaļu „Piederumi”).

## 8. Piederumi

Izmantojiet vienīgi oriģinālos Metabo akumulatorus un piederumus.

Skat. 4. lappusi.

Lietojiet tikai piederumus, kuri atbilst šajās lietošanas instrukcijās norādītajām prasībām un specifikācijām.

A **Ātrās fiksācijas spīlpatrona.**  
Uzstādīšana. PowerMaxx BS: noskrūvējiet aizsarguzvāzni (13). Uzskrūvējiet ātrās fiksācijas spīlpatronu uz vārpstas vītnes. Ātrās fiksācijas spīlpatronu iespējams nofiksēt (**un pēc tam atvienot**), izmantojot uzgriežņu atslēgu.

B Akumulators

C Leņķa skrūvgrieža uzgalis

D Akumulatora lādētājs

E Spīluzmava

F Uzgaļa turētājs ar ātrās nomaīņas sistēmu

G Uzgaļu komplekts

Pilnīgu piederumu klāstu skatiet vietnē [www.metabo.com](http://www.metabo.com) vai katalogā.

## 9. Remonts

 Elektroinstrumentu remontu drīkst veikt TIKAI kvalificēti elektriķi!

Ja Jūsu Metabo elektroinstrumentam nepieciešams remonts, lūdzu, sazinieties ar Metabo apkalpošanas centru. Adreses skatiet vietnē [www.metabo.com](http://www.metabo.com).

Rezerves daļu sarakstus varat lejupielādēt vietnē [www.metabo.com](http://www.metabo.com).

## 10. Vides aizsardzība

Likvidējot un pārstrādājot nolietotas iekārtas, piederumus un iepakojuma materiālus, ievērojiet visus valsts attiecīgos spēkā esošos likumus un noteikumus.

Akumulatorus nedrīkst utilizēt kopā ar majsaimniecības atkritumiem. Bojātus un nolietotus akumulatorus nogādājiet Metabo izplatītājam!

Neļaujiet akumulatoriem nonākt saskarē ar ūdeni!



Vides aizsardzības nolūkos neatbrīvojieties no elektroinstrumentiem vai akumulatoriem, izmetot tos kopā ar sadzīves atkritumiem.

Atsevišķi savācot un pārstrādājot nolietotas ierīces, piederumus un iepakojuma materiālus, ievērojiet visus valsts attiecīgos spēkā esošos likumus.

Pirms utilizācijas izlādējiet akumulatoru elektroinstrumentā. Nodrošiniet kontaktu aizsardzību pret īssavienojumu (piemēram, pārklājiet tos ar izolējošu lentu).

## 11. Tehniskās specifikācijas

3. lappusē norādīto specifikāciju paskaidrojumi.

Šī informācija var tikt mainīta tehnoloģiju attīstības rezultātā.

U = akumulatora spriegums  
n = rotācijas ātrums tukšgaitā

Pievilkšanas griezes moments skrūvēšanai:  
M<sub>A</sub> = skrūvēšana mīkstos materiālos (koks)  
M<sub>B</sub> = skrūvēšana cietos materiālos (metāls)  
M<sub>C</sub> = regulējams griezes moments  
(ar griezes momenta ierobežotāju)

Maks. urbja diametrs:  
D<sub>1 maks.</sub> = tēraudā  
D<sub>2 maks.</sub> = mīkstā koksne  
D<sub>3 maks.</sub> = mūrī

s = maks. triecienu skaits  
m = svars (ar akumulatoru)  
G = vārpstas vītne

Mēritās vērtības noteiktas atbilstoši EN 60745.

Ierīces aizsardzības klase — II

== Līdzstrāva

Norādītās tehniskās specifikācijas ir pakļautas pielaidēm (atbilstoši attiecināmajiem normatīviem).



### Emisiju vērtības

Izmantojot šīs vērtības, ir iespējams novērtēt šī elektroinstrumenta emisiju daudzumu un salīdzināt šīs vērtības ar citu elektroinstrumentu radīto emisiju daudzumu. Faktiskās vērtības var būt lielākas vai mazākas atkarībā no attiecīgā pielietojuma veida un piederuma vai elektroinstrumenta stāvokļa. Prognozējot vērtības, ir jāņem vērā arī darba pārtraukumi un neregulāras izmantošanas periodi. Vadoties pēc prognozētajām emisiju vērtībām, norādiet lietotājam drošības profilakses pasākumus, piemēram, veicamās organizatoriskās darbības.

Vibrācijas kopējā vērtība (trīs virzienu vektoru summa) noteikta saskaņā ar EN 60745:

a<sub>h, ID</sub> = vibrāciju emisijas vērtība (trīcienuurbšana betonā)

a<sub>h, D</sub> = vibrāciju emisijas vērtība (urbšana metālā)

a<sub>h, S</sub> = vibrāciju emisijas vērtība (beztrīcienu skrūvēšana)

K<sub>h, ...</sub> = kļūdas koeficients (vibrācija)

A tipa efektīvie uztvertās skaņas līmeni:

L<sub>pA</sub> = skaņas spiediena līmenis

L<sub>WA</sub> = skaņas jaudas līmenis

K<sub>pA</sub>, K<sub>WA</sub> = kļūdas koeficients

Darbības laikā trokšņa līmenis var pārsniegt 80 dB(A).



**Izmantojiet dzirdes aizsardzības līdzekļus!**

# كتيب تعليمات التشغيل الأصلي

## 1. إقرار المطابقة

لا تلمس ملامسات حزمة البطارية أو تتسبب في إحداث دائرة قصر! إذا تعرض الجهاز لعلل، استخرج حزمة البطارية من الجهاز. انتزع حزمة البطارية من الجهاز قبل القيام بأي إعداد للضبط أو صيانة. تأكد أن الجهاز مفصول عند إدخال حزمة البطارية. لا تمسك الأداة وهي تدور!

لا تقم بإزالة النشارة وما شابه إلا عند توقف الجهاز.

قم بتأمين قطعة التشغيل ضد التحرك أو الدوران مع الجهاز (من خلال إحكام الشد باستخدام قامة على سبيل المثال).

مصباح LED (2): لا تنظر مباشرة في شعاع LED باستخدام أدوات بصرية.

### تقليل التلوث بالغيار:

قد تحتوي الجسيمات الناتجة عن العمل باستخدام هذا الجهاز على مواد يمكن أن تسبب السرطان أو أمراض الحساسية أو أمراض الجهاز التنفسي أو العيوب الخلقية أو غيرها من الأضرار التي تصيب القدرة على الإنجاب. بعض الأمثلة على هذه المواد هي: الرصاص (في الطلاء المحتوي على الرصاص)، الغبار المعدني (من أحجار الجدران والخرسانة وما شابه)، المواد المضافة لمعالجة الخشب (الكرومات و مواد حماية الخشب)، بعض أنواع الخشب (مثل غبار البلوط أو الزان)، المعادن، إسبستوس الحرير الصخري.

يعتمد مقدار الخطورة على طول مدة تعرض المستخدم أو الشخص

الموجود بالقرب منه إلى التلوث.

لا تسمح للجسيمات بالدخول إلى جسمك.

للحد من التعرض لهذه المواد: تكفل بضمان التهوية الجيدة لمكان العمل وقم بارتداء تجهيزات حماية مناسبة، مثل الأقنعة المضادة للغازات السامة القادرة على تصفية الجسيمات الصغيرة المجهريّة.

عليك مراعاة التوجيهات المعمول بها بخصوص المواد وطاقم التشغيل وحالة الاستخدام ومكان الاستخدام (مثل التنظيمات الخاصة بالصحة والسلامة المهنية والتخلص من الجهاز).

التقط الجسيمات الناتجة في مكان تكونها، وتجنب وجود ترسبات في النطاق المحيط.

استخدم ملحقات تكميلية مناسبة للأعمال الخاصة. وهكذا تصل جسيمات قليلة لا يمكن منعها إلى المنطقة المحيطة.

استخدم وسيلة شفط غبار مناسبة.

قم بتقليل التلوث بالغيار وذلك عن طريق:

- لا تقم بتوجيه الجسيمات الخارجة وتيار الهواء المطرود بالجهاز على نفسك أو على شخص قريب أو على الغبار المتكوم،
- استخدم تجهيزات شفط و/أو جهاز تنقية الهواء،
- قم بتهوية مكان العمل جيداً والحفاظ عليه نظيفاً من خلال الشفط الكنس أو النفخ بثير الغبار.
- اشطف الغبار من على الملابس الواقية أو اغسلها. لا تنفخ أو تضرب أو تستخدم الفرشاة.

### نقل حزمة بطارية ليثيوم أيون:

يخضع شحن حزمة بطارية ليثيوم أيون لقانون نقل البضائع الخطرة (UN 3480 و UN 3481). قم بتوضيح التعليمات السارية حالياً عند شحن حزمة بطارية ليثيوم أيون. وعند الحاجة استعمل من شركة النقل التي تتعامل معها. يتوفر تغليف معتمد لدى شركة Metabo.

لا تقم بشحن حزمة البطارية إلا إذا كان جسم الحزمة غير تالف ولا تخرج منه أي سائل. للتحقق استخرج حزمة البطارية من الجهاز. قم بتأمين الملامسات ضد دائرة القصر (العزل باستخدام شريط لاصق على سبيل المثال).

## 5. نظرة عامة

انظر صفحة 2.

- 1 رأس الثقب \*
- 2 مصباح LED
- 3 حلقة ضبط (تحديد عزم الدوران، أقصى عزم دوران))

نحن نفر بالمسؤولية الحصرية: يتوافق مفك الثقب وآلات الثقب الصدمية العاملة بالبطارية هذه، المحدثين من خلال طرازيهما وأرقامهما المسلسلة (1\*)، مع كل الأحكام ذات الصلة الخاصة بالمبادئ التوجيهية (2\*) والمعايير (3\*). الوثائق الفنية في (4\*) - انظر صفحة 3.

## 2. الاستخدام المطابق للتعليمات

آلات الثقب الصدمية وبالحفر مناسبة للثقب بدون صدم في المعادن والأخشاب والبلاستيك وغيرها من المواد المتشابهة فضلاً عن ربط المسامير والثقب الحلزوني.

كما أن آلات الثقب الصدمية مناسبة للثقب الصدمي في الأعمال الحجرية والطوب والحجارة.

المستخدم فقط هو المسؤول عن الأضرار الناجمة عن الاستخدام غير المطابق للتعليمات.

يجب مراعاة تعليمات الوقاية من الحوادث المعروفة وإرشادات السلامة الإضافية.

## 3. إرشادات السلامة العامة

عليك مراعاة النصوص المميزة بهذا الرمز وذلك من أجل حمايتك الشخصية وحماية عدتك الكهربائية!



تحذير – عليك قراءة كتيب تعليمات التشغيل للحد من مخاطر التعرض للإصابة.



تحذير قم بقراءة كل إرشادات السلامة والتعليمات قد يؤدي التنصير في الالتزام بإرشادات السلامة والتعليمات إلى حدوث صدمة كهربائية، حريق و/أو إصابات خطيرة.



عليك الاحتفاظ بكافة إرشادات السلامة والتعليمات للمستقبل. لا تقم بإعطاء عدتك الكهربائية إلا مع هذه الوثائق.

## 4. إرشادات سلامة خاصة

قم بارتداء واقي السمع عند استخدام آلات الثقب الصدمية (الآلات التي تحمل علامة SB...). قد تتسبب الضوضاء في فقدان السمع.

أمسك الجهاز من مناطق الإمساك المعزولة عندما تقوم بتنفيذ الأعمال، حيث قد تصيب العدة المستخدمة خطوط توصيل كهربائية مخفية. قد يؤدي التلامس مع أحد الخطوط الموصلة للجهد إلى تعريض أجزاء الجهاز المعدنية للجهد وبالتالي إلى حدوث صدمة كهربائية.

تأكد أن الموقع الذي ينبغي العمل فيه، لا توجد فيه خطوط كهرباء أو ماء أو غاز (استعن بجهاز كشف المعادن على سبيل المثال).

قد يتسرب من حزمة بطارية ليثيوم أيون المعيبة سائل قليل الحموضة قابل للاشتعال!



إذا تسرب سائل البطارية وتلامس مع البشرة، فاشطفها على الفور بماء وفير. إذا وصل سائل البطارية إلى عينك، فاغسلها بماء نظيف واطلب الرعاية الطبية على الفور!



قم بحماية حزمة البطارية من البلل!



لا تستخدم حزمة بطارية معيبة أو مشوهة!

لا تعرض حزمة البطارية للنار!



لا تفتح حزمة البطارية!



0 = الوضع المركزي: مضبوط على وضع تأمين النقل (علاق التشغيل)

6.4 اختيار مستوى ناقل الحركة  
2 السرعة الأولى (سرعة دوران منخفضة، عزم دوران مرتفع بشكل خاص، يفضل استخدامها لربط المسامير)  
1 السرعة الثانية (سرعة دوران مرتفعة، يفضل استخدامها للثقب)

6.5 ضبط تحديد عزم الدوران والربط والثقب الصدمي

الأجهزة المزودة بعلامة BS...

20...1 = ضبط عزم الدوران (مع تحديد عزم الدوران) من خلال إدارة الحلقة (3) - كما يمكن أيضاً ضبط أوضاع بينية، ضبط الثقب من خلال إدارة الحلقة (3) (أقصى عزم دوران، بدون تحديد عزم الدوران)  
لتجنب إجهاد المحرك لا تعيق عمود الدوران.

الأجهزة المزودة بعلامة SB...

ضبط ربط المسامير من خلال إدارة الحلقة (5)  
ضبط عزم الدوران (مع تحديد عزم الدوران) من خلال إدارة الحلقة (4) - كما يمكن أيضاً ضبط أوضاع بينية، ضبط الثقب من خلال إدارة الحلقة (5) (أقصى عزم دوران، بدون تحديد عزم الدوران)  
لتجنب إجهاد المحرك لا تعيق عمود الدوران.  
ضبط الثقب الصدمي من خلال إدارة الحلقة (5) (أقصى عزم دوران، بدون تحديد عزم الدوران)  
لتجنب إجهاد المحرك لا تعيق عمود الدوران.

6.6 تغيير العدة المستخدمة

فتح رأس الثقب:

قم بإدارة حلقة رأس الثقب (1) في اتجاه عقارب الساعة.

شد العدة المستخدمة:

افتح رأس الثقب وقم بتركيب العدة في أبعد نقطة ممكنة. قم بإدارة حلقة رأس الثقب (1) عكس اتجاه عقارب الساعة حتى يتم شد العدة بإحكام. عندما يكون عمود العدة غير مشدود، يجب إعادة شده بعد وقت قصير من الثقب.

6.7 تشغيل وإيقاف العدة الكهربائية، وضبط سرعة الدوران

لتشغيل الجهاز اضغط زناد التشغيل (10). يمكن أن تتغير سرعة الدوران من خلال الضغط على زناد التشغيل.

6.8 رأس ثقب مزود بنظام التغيير السريع Quick (في PowerMaxx BS Quick...)

الخلع: انظر صفحة 2، صورة أ. دفع حلقة تأمين القفل نحو الأمام (أ) واسحب رأس الثقب نحو الأمام (ب).  
التثبيت: ادفع حلقة تأمين القفل نحو الأمام وقم بتأخير رأس الثقب حتى النهاية على عمود دوران الثقب.

6.9 رأس الثقب (في PowerMaxx BS)

انظر صفحة 2، صورة ب.

التثبيت: قم بفك غطاء الحماية (13). قم بفك رأس الثقب سريع الشد الموجود على لولب عمود الدوران. يمكن إحكام ربط رأس الثقب سريع الشد باستخدام مفتاح فكي (وحله مرة أخرى بنفس الطريقة أيضاً).

## 7. نصائح وحيث

عند العمل باستخدام لكمة المفك الطويلة أو مثبت اللكمة نوصي باستخدام وصلة شد اللكمة 6.31281 (انظر فصل الملحقات التكميلية).

4 حلقة عزم ضبط

(تحديد عزم الدوران) \*

5 حلقة ضبط

(ربط المسامير وثقب عادي وثقب صدمي) \*

6 مزلاج تحويل (السرعة الأولى/الثانية)

7 بيان السعة لمرآة مستوى شحن البطارية

8 مشبك حزامي

9 مفتاح تغيير اتجاه الدوران (ضبط اتجاه الدوران، تأمين النقل)

10 زناد التشغيل

11 تحرير قفل حزمة البطارية

12 حزمة البطارية

13 غطاء الحماية\*

\* حسب التجهيز

## 6. الاستخدام

6.1 نظام مراقبة متعدد الوظائف للجهاز

إذا توقف الجهاز من تلقاء نفسه، تقوم الإلكترونيات بتنشيط وضع الحماية الذاتية. ويصدر صوت إشارة تحذيرية (صغير متواصل). ثم يتوقف بعد 30 ثانية على الأكثر أو بعد ترك زناد التشغيل (10).

على الرغم من وظيفة الحماية يمكن أن يحدث في بعض التطبيقات تحميل زائد ونتيجة لهذا يلحق الضرر بالجهاز.

الأسباب والعلاج:

1. حزمة البطارية فارغة تقريباً (تعمل الإلكترونيات على حماية حزمة البطارية من الأضرار الناتجة عن التفريغ التام).

إذا قاربت حزمة البطارية على الفراغ، يجب إعادة شحنها!

2. التحميل الزائد على الجهاز لفترة طويلة يؤدي إلى فصل درجة الحرارة.

اترك الجهاز أو حزمة البطارية لتبرد.

إرشاد: يبرد الجهاز بشكل أسرع إذا تم تركه يدور في وضع اللاحمل.

3. في حالة الارتفاع الكبير للغاية في شدة التيار (يظهر عند الاحتباس لفترة طويلة على سبيل المثال) يتم إيقاف الجهاز.

أوقف تشغيل الجهاز من زناد التشغيل (10). وبعد ذلك واصل العمل بشكل طبيعي. تجنب حدوث المزيد من الاحتباسات.

6.2 حزمة البطارية

قم بشحن حزمة البطارية قبل الاستخدام.

أعد شحن حزمة البطارية في حالة نقص القدرة.

تقع درجة حرارة الحفظ المثالية بين 10 درجات و 30 درجة مئوية.

نزع البطارية

اضغط زر تحرير قفل حزمة البطارية (11) وانزع حزمة البطارية (12)

.

التركيب

قم بإدخال حزمة البطارية (12) حتى تتعشق في مكانها .

6.3 ضبط اتجاه الدوران، تأمين النقل

(علاق التشغيل)

لا تقم بتشغيل مفتاح تغيير اتجاه الدوران (9) إلا عند

توقف المحرك!

قم بتشغيل مفتاح تغيير اتجاه الدوران (ضبط اتجاه الدوران، تأمين النقل)

(9).

انظر صفحة 2:

R = مضبوط للدوران نحو اليمين

L = مضبوط للدوران نحو اليسار

$$D_2 \max = \text{في الخشب اللين}$$

$$D_3 \max = \text{في الأعمال الحجرية}$$

$$s = \text{عدد الصدمات الأقصى}$$

$$m = \text{الوزن (مع حزمة البطارية)}$$

$$G = \text{تولوب عمود الدوران}$$

تم تحديد قيم القياس وفقاً لمواصفة EN 60745.

□ الجهاز بشفة حماية II

=== تيار مستمر

البيانات الفنية المذكورة مرتبطة بمستويات التفاوت المسموح به (وفقاً للمعايير المعمول بها لكل بيان).

#### قيم الانبعاثات

تتيح هذه القيم تقدير انبعاثات العدة الكهربائية والمقارنة مع مختلف العدد الكهربائية. يمكن أن يكون مستوى إجهاد التشغيل الحقيقي أعلى أو أقل وذلك تبعاً لظروف الاستخدام أو حالة العدة الكهربائية أو العدة المستخدمة. عليك مراعاة تقليل مستوى إجهاد التشغيل لتقييم أوقات الاستراحة ومراحل العمل. قم بتحديد إجراءات وقائية للمستخدم تتوافق مع القيم التقديرية المتوامة، على سبيل المثال إجراءات تنظيمية.

تم تحديد القيمة الإجمالية للاهتزاز (مجموع الكميات الموجهة لثلاثة اتجاهات) وفقاً لمواصفة EN 60745:

$$a_{h, ID} = \text{قيم انبعاث الاهتزاز (الثقب الصمدي في الخرسانة)}$$

$$a_{h, D} = \text{قيم انبعاث الاهتزاز (الثقب في المعدن)}$$

$$a_{h, S} = \text{قيم انبعاث الاهتزاز (الربط بدون صدم)}$$

$$K_h = \dots = \text{لايقين (اهتزاز)}$$

مستوى الصوت النموذجي المقبول:

$$L_{pA} = \text{مستوى ضغط الصوت}$$

$$L_{WA} = \text{مستوى قدرة الصوت}$$

$$K_{WA} = \text{اللايقين}$$

أثناء العمل قد يتخطى مستوى الضجيج 80 ديسيبل (أ).

□ قم بإرتداء واقي السمع!

## 8. الملحقات التكميلية

لا تستخدم سوى حزمة بطارية Metabo الأصلية وملحقات Metabo. انظر صفحة 4.

لا تستخدم سوى الملحقات التكميلية التي تفي بالشرط والبيانات الخاصة الواردة في كتيب تعليمات التشغيل هذا.

A رأس الثقب سريع الشد

التثبيت، PowerMaxx BS: قم بفك غطاء الحماية (13). قم بفك رأس الثقب سريع الشد الموجود على لولب عمود الدوران.

يمكن إحكام ربط رأس الثقب سريع الشد باستخدام مفتاح فكي (وحله مرة أخرى بنفس الطريقة أيضاً).

B حزمة البطارية

C قطعة ربط سبابة زاوية

D شاحن

E وصلة شد اللزمة

F مثبت اللزمة مزود بنظام التغيير السريع Quick

G صندوق اللزمة

للإطلاع على المجموعة الكاملة للملحقات التكميلية انظر الموقع [www.metabo.com](http://www.metabo.com) أو الكتالوج.

## 9. الإصلاح

□ غير مسموح بإجراء إصلاحات على العدد الكهربائية إلا عن طريق كهربائي متخصص!

يرجى التوجه إلى وكيل شركة Metabo الذي تتعامل معه في حالة وجود عدد Metabo كهربائية تحتاج إلى إصلاح. يمكنك الاطلاع على العناوين عبر الموقع [www.metabo.com](http://www.metabo.com).

يمكنك تنزيل قوائم قطع الغيار عبر الموقع [www.metabo.com](http://www.metabo.com).

## 10. حماية البيئة

اتبع التعليمات المحلية بخصوص التخلص من الأجهزة بشكل صديق للبيئة وإعادة تدوير الأجهزة وعبوات التغليف والملحقات التكميلية التي انتهى عمرها الافتراضي.

لا يسمح بالتخلص من حزمة البطارية عن طريق إلقائها ضمن القمامة المنزلية! قم بإعادة حزمة البطارية المعيبة أو المستهلكة إلى موزع شركة Metabo!

لا تقم بإلقاء حزمة البطارية في الماء.

□ قم بحماية البيئة ولا تتخلص من العدد الكهربائية ومجموعات حزم البطارية ضمن القمامة المنزلية. اتبع التعليمات المحلية بخصوص الجمع المنفصل وإعادة تدوير الأجهزة وعبوات التغليف والملحقات التكميلية التي انتهى عمرها الافتراضي.

قبل التخلص من حزمة البطارية قم بتفريغ شحنتها في العدة الكهربائية. قم بتأمين الملابس ضد دائرة القصر (العزل باستخدام شريط لاصق على سبيل المثال).

## 11. البيانات الفنية

توضيحات بخصوص البيانات الواردة في صفحة 3.

نحتفظ لأنفسنا بالحق في إجراء تغييرات تتناسب مع التقدم التقني.

$$U = \text{جهد حزمة البطارية}$$

$$n = \text{سرعة اللاحمل}$$

عزم الشد عند الربط:

$$M_A = \text{حالة ربط رخوة (خشب)}$$

$$M_B = \text{حالة ربط صلبة (معدن)}$$

$$M_C = \text{عزم الشد قابل للضبط}$$

$$(\text{مع تحديد عزم الدوران})$$

الحد الأقصى لقطر المثقاب:

$$D_1 \max = \text{في الفولاذ}$$



17030007\_00\_0818

Metabowerke GmbH  
Metabo-Allee 1  
72622 Nuertingen  
Germany  
[www.metabo.com](http://www.metabo.com)

**metabo**<sup>®</sup>  
PROFESSIONAL POWER TOOL SOLUTIONS