

MP1 500 Li D48 series

MP1 550 Li D48 series

**STIGA**<sup>®</sup>

- IT** Tosaerba a batteria con conducente a piedi  
MANUALE DI ISTRUZIONI  
ATTENZIONE: prima di usare la macchina, leggere attentamente il presente libretto.
- BG** Акумулаторна носачка с изправен водач  
УПЪТВАНЕ ЗА УПОТРЕБА  
ВНИМАНИЕ: преди да използвате машината прочетете внимателно настоящата книжка.
- BS** Kosilica na bateriju na guranje  
UPUTSTVO ZA UPOTREBU  
PAŽNJA: prije nego što koristite ovu mašinu, pažljivo pročitajte priručnik s uputama.
- CS** Akumulátorová sekačka se stojící obsluhou  
NÁVOD K POUŽITÍ  
UPOZORNĚNÍ: před použitím stroje si pozorně přečtěte tento návod k použití.
- DA** Batteridreven plæneklipper betjent af gående personer  
BRUGSANVISNING  
ADVARSEL: læs instruktionsbogen omhyggeligt igennem, før du tager denne maskine i brug.
- DE** Handgeführter batteriebetriebener Rasenmäher  
GEBRAUCHSANWEISUNG  
ACHTUNG: vor Inbetriebnahme des geräts die gebrauchsanleitung aufmerksam lesen.
- EL** Χλοοκοπτική μηχανή μπαταρίας με όρθιο χειριστή  
ΟΔΗΓΙΕΣ ΧΡΗΣΗΣ  
ΠΡΟΣΟΧΗ: πριν χρησιμοποιήσετε το μηχάνημα, διαβάστε προσεκτικά το παρόν εγχειρίδιο.
- EN** Pedestrian-controlled walk-behind battery powered lawn mower  
OPERATOR'S MANUAL  
WARNING: read thoroughly the instruction booklet before using the machine.
- ES** Cortadora de pasto por batería con operador de pie  
MANUAL DE INSTRUCCIONES  
ATENCIÓN: antes de utilizar la máquina, leer atentamente el presente manual.
- ET** Seisva juhiga akutoitega muruniitja  
KASUTUSJUHEND  
TÄHELEPANU: enne masina kasutamist lugeda tähelepanelikult antud kasutusjuhendit.
- FI** Kävellèn ohjattava akkukäyttöinen ruohonleikkuri  
KÄYTTÖOHJEET  
VAROITUS: lue käyttöopas huolellisesti ennen koneen käyttöä
- FR** Tondeuse à gazon alimentée par batterie et à conducteur à pied  
MANUEL D'UTILISATION  
ATTENTION: lire attentivement le manuel avant d'utiliser cette machine.
- HR** Baterijska ručno upravljana kosilica trave  
PRIRUČNIK ZA UPORABU  
POZOR: prije uporabe stroja, pažljivo pročitajte ovaj priručnik.
- HU** Gyalogvezetésű akkumulátoros fűnyírógép  
HASZNÁLATI UTASÍTÁS  
FIGYELEM! a gép használatá előtt olvassa el a figyelmesen a jelen kézikönyvet.
- LT** Pėsčio operatoriaus valdoma akumuliatorinė vejapjovė  
NAUDOJIMO INSTRUKCIJOS  
DĖMESIO: prieš naudojant įrenginį, atidžiai perskaityti šį naudotojo vadovą.
- LV** Ar bateriju darbināma no aizmugures ejot vadāma zāliena pļaujmašina  
LIETOŠANAS INSTRUKCIJA  
UZMANĪBU: pirms aparāta lietošanai rūpīgi izlasiet doto instrukciju.
- MK** Тревокосачка на батерији со оператор на нозе  
УПАТСТВА ЗА УПОТРЕБА  
ВНИМАНИЕ: прочитајте го внимателно ова упатство пред да ја користите машината.
- NL** Lopend bediende grasmaaier met batterij  
GEBRUIKERSHANDLEIDING  
LET OP: vooraleer de machine te gebruiken, dient men deze handleiding aandachtig te lezen.
- NO** Håndført batteridrevet gressklipper  
INSTRUKSJONSBOK  
ADVARSEL: les denne bruksanvisningen nøye før du bruker maskinen.

**PL** Kosiarka akumulatorowa prowadzona przez operatora pieszego  
INSTRUKCJE OBSŁUGI

OSTRZEŻENIE: przed użyciem maszyny, należy uważnie przeczytać niniejszą instrukcję.

**PT** Corta-relvas a bateria para operador apeedo  
MANUAL DE INSTRUÇÕES

ATENÇÃO: antes de usar a máquina, leia atentamente o presente manual.

**RO** Mașină pe baterii de tuns iarba cu conducător pedestru  
MANUAL DE INSTRUCȚIUNI

ATENȚIE: înainte de a utiliza mașina, citiți cu atenție manualul de față.

**RU** Газонокосилка с пешеходным управлением с батарейным питанием  
РУКОВОДСТВО ПО ЭКСПЛУАТАЦИИ

ВНИМАНИЕ: прежде чем пользоваться оборудованием, внимательно прочтите это руководство по эксплуатации.

**SK** Akumulátorová kosačka so stojacou obsluhou  
NÁVOD NA POUŽITIE

UPOZORNENIE: pred použitím stroja si pozorne prečítajte tento návod.

**SL** Akumulatorska kosilnica za stoječega delavca  
PRIROČNIK ZA UPORABO

POZOR: preden uporabite stroj, pazljivo preberite priročnik z navodili.

**SR** Kosačica na bateriju na garanje  
PRIRUČNIK SA UPUTSTVIMA

PAŽNJA: pre korišćenja mašine pažljivo pročitati ovaj priručnik.

**SV** Batteridriven förarladd gräsklippare  
BRUKSANVISNING

VARNING: läs igenom hela detta häfte innan du använder maskinen.

**TR** Arkadan ayak kumandalı bataryalı çim biçme makinesi  
KULLANIM KILAVUZU

DIKKAT: makineyi kullanmadan önce talimatlar içeren kilavuzu dikkatle okuyun.

ITALIANO - Istruzioni Originali .....	<b>IT</b>
БЪЛГАРСКИ - Инструкция за експлоатация .....	<b>BG</b>
BOSANSKI - Prijevod originalnih uputa .....	<b>BS</b>
ČESKY - Překlad původního návodu k používání .....	<b>CS</b>
DANSK - Oversættelse af den originale brugsanvisning .....	<b>DA</b>
DEUTSCH - Übersetzung der Originalbetriebsanleitung .....	<b>DE</b>
ΕΛΛΗΝΙΚΑ - Μετάφραση των πρωτοτύπων οδηγιών .....	<b>EL</b>
ENGLISH - Translation of the original instruction .....	<b>EN</b>
ESPAÑOL - Traducción del Manual Original .....	<b>ES</b>
EESTI - Algupärase kasutusjuhendi tõlge .....	<b>ET</b>
SUOMI - Alkuperäisten ohjeiden käännös .....	<b>FI</b>
FRANÇAIS - Traduction de la notice originale .....	<b>FR</b>
HRVATSKI - Prijevod originalnih uputa .....	<b>HR</b>
MAGYAR - Eredeti használati utasítás fordítása .....	<b>HU</b>
LIETUVIŠKAI - Originalių instrukcijų vertimas .....	<b>LT</b>
LATVIEŠU - Instrukciju tulkojums no oriģināl valodas .....	<b>LV</b>
МАКЕДОНСКИ - Превод на оригиналните упатства .....	<b>MK</b>
NEDERLANDS - Vertaling van de oorspronkelijke gebruiksaanwijzing .....	<b>NL</b>
NORSK - Oversettelse av den originale bruksanvisningen .....	<b>NO</b>
POLSKI - Tłumaczenie instrukcji oryginalnej .....	<b>PL</b>
PORTUGUÊS - Tradução do manual original .....	<b>PT</b>
ROMÂN - Traducerea manualului fabricantului .....	<b>RO</b>
РУССКИЙ - Перевод оригинальных инструкций .....	<b>RU</b>
SLOVENSKY - Preklad pôvodného návodu na použitie .....	<b>SK</b>
SLOVENŠČINA - Prevod izvornih navodil .....	<b>SL</b>
SRPSKI - Prevod originalnih uputstva .....	<b>SR</b>
SVENSKA - Översättning av bruksanvisning i original .....	<b>SV</b>
TÜRKÇE - Orijinal Talimatların Tercümesi .....	<b>TR</b>

1

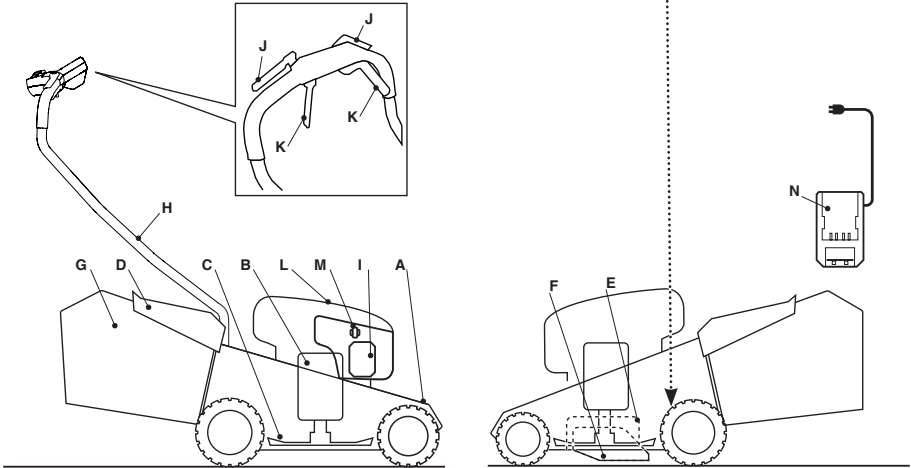
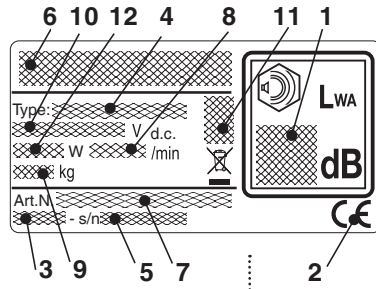

2

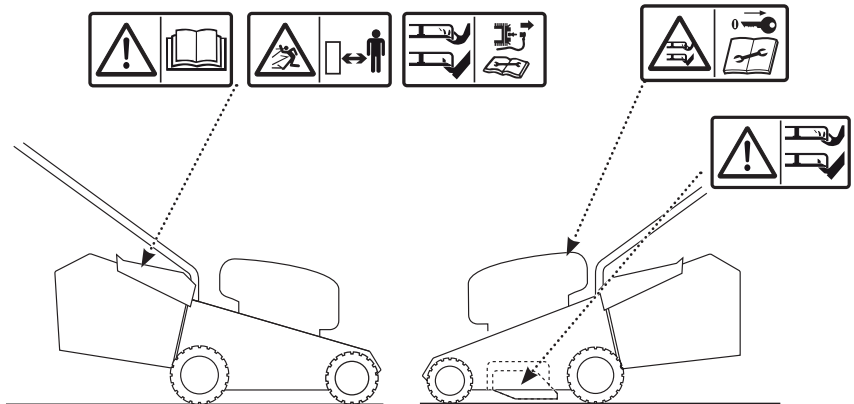



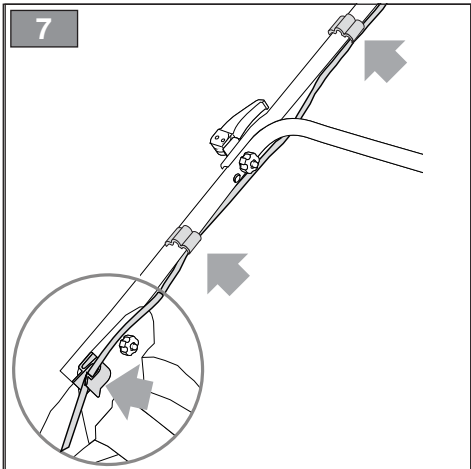
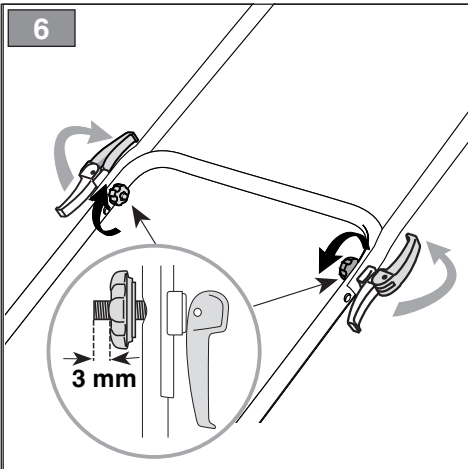
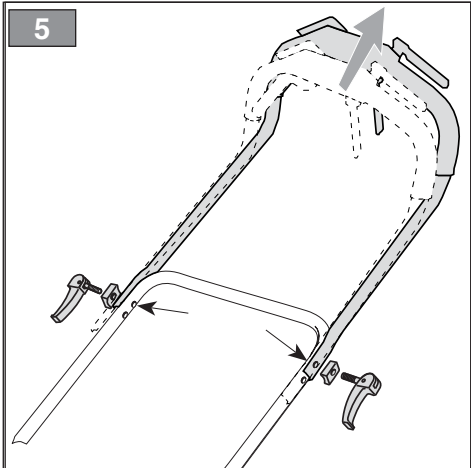
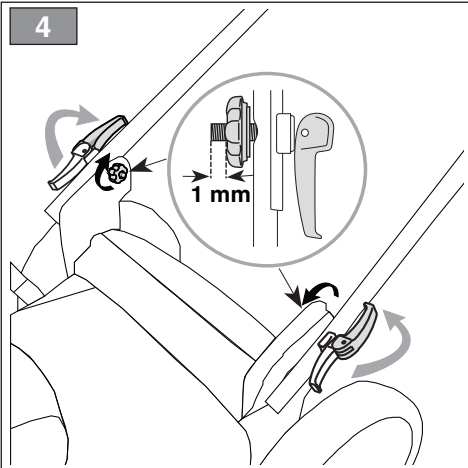
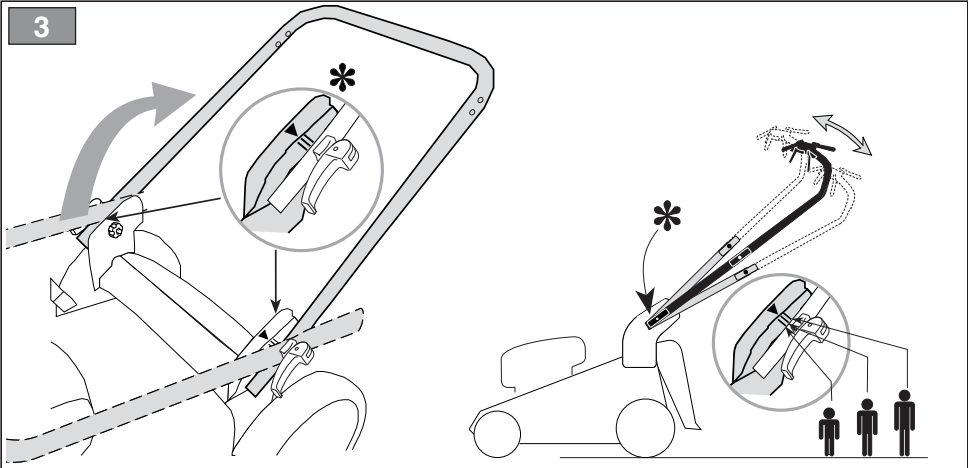

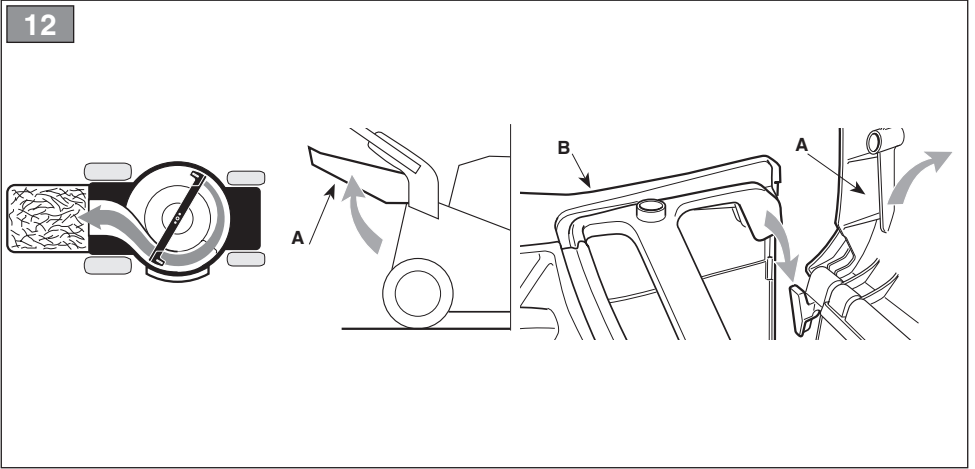
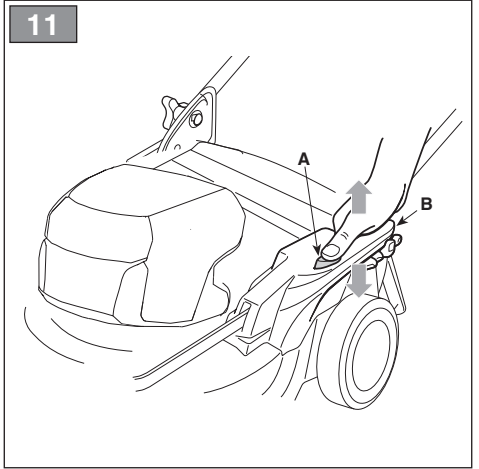
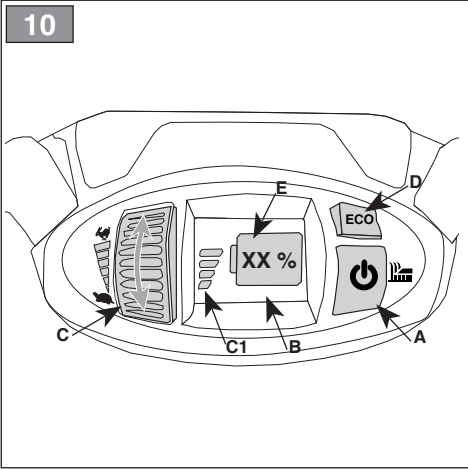
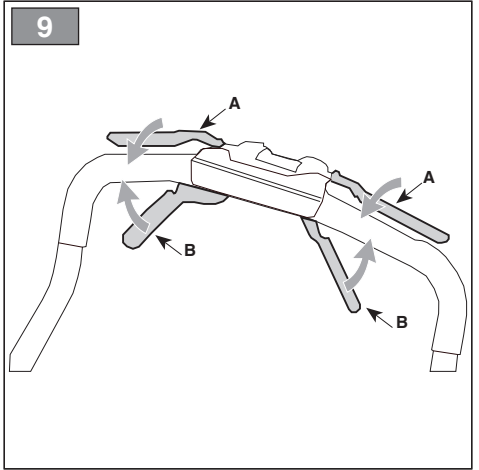
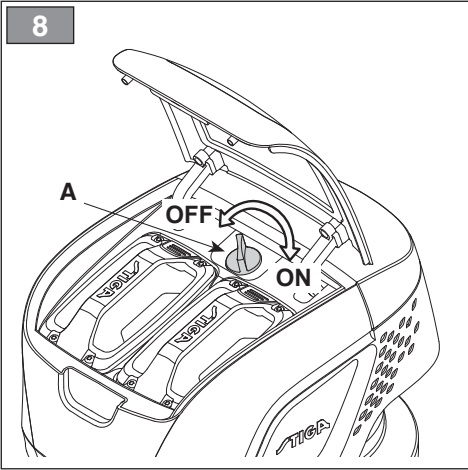

13

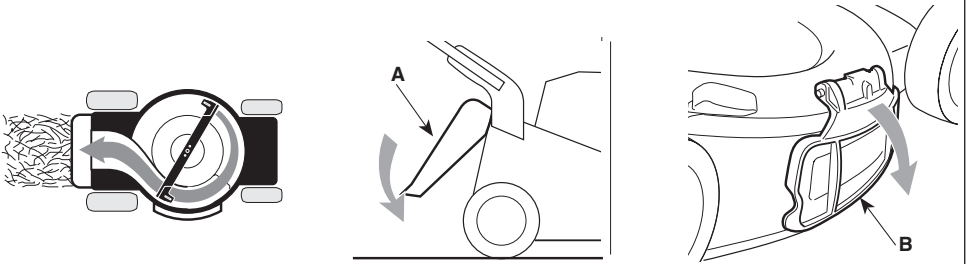

14

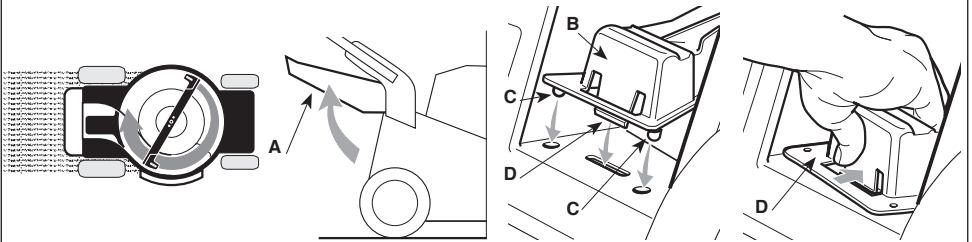

15

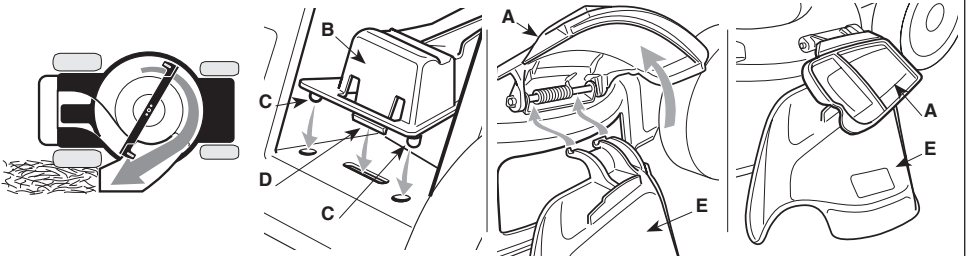

16

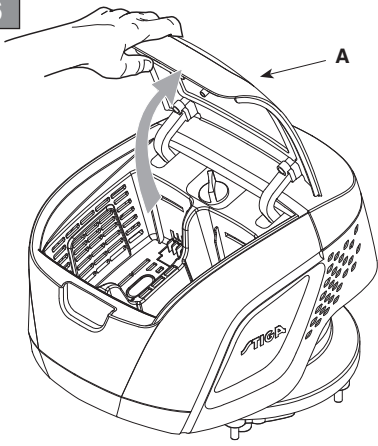

17

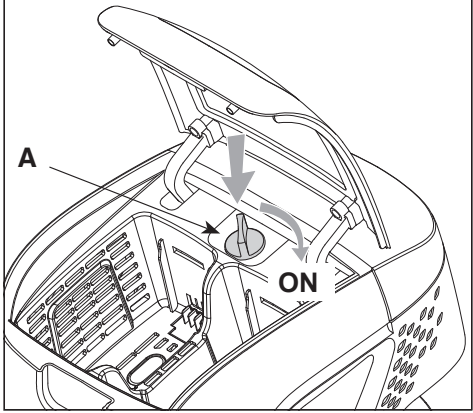

18

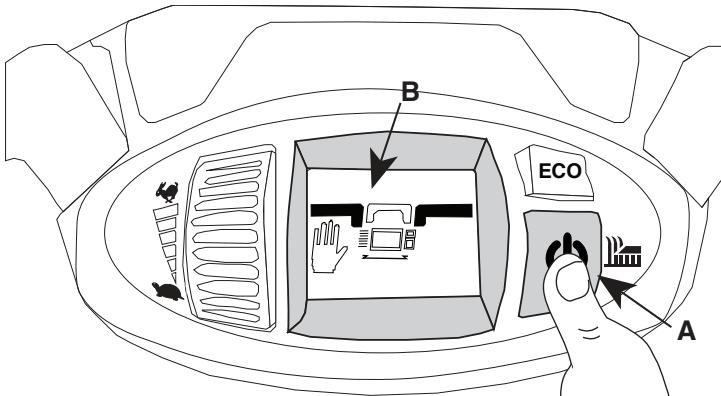

19

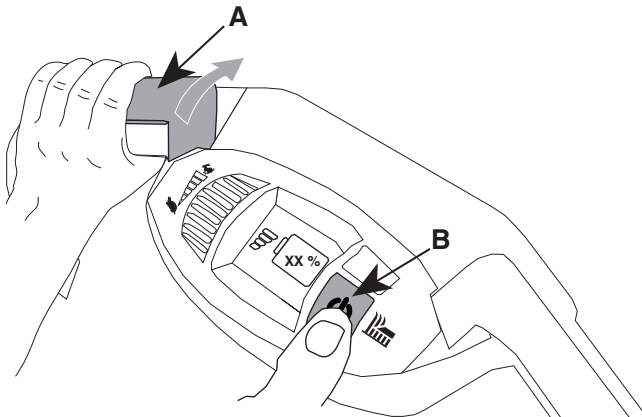

20

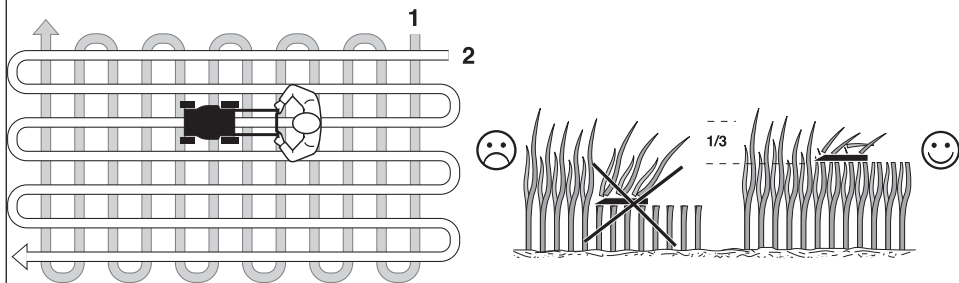

21

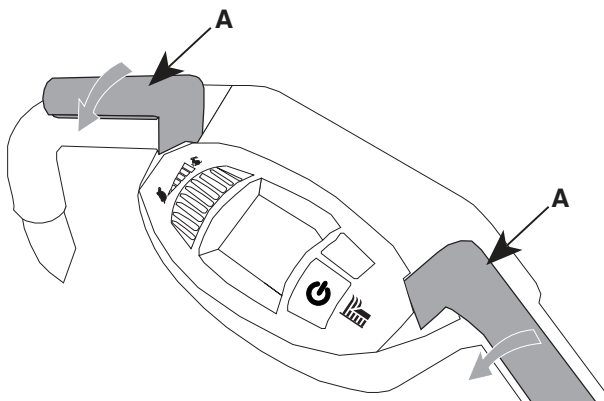

22

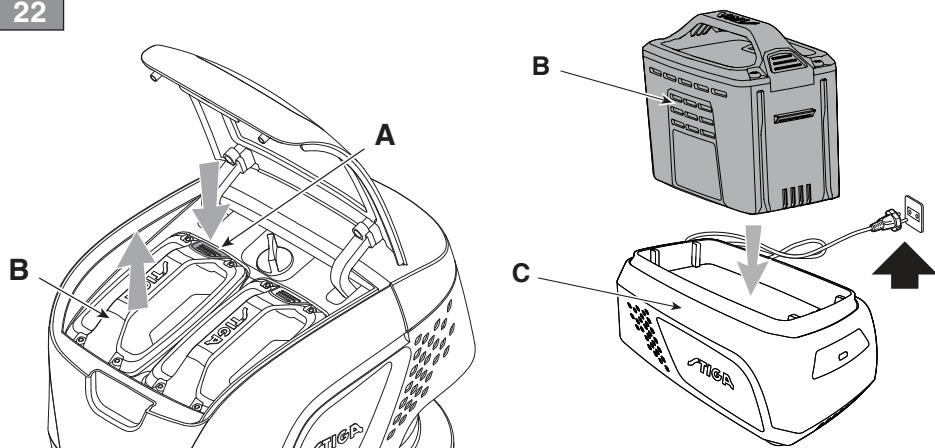

23

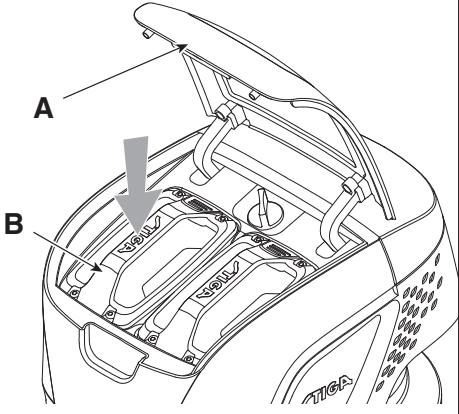

24

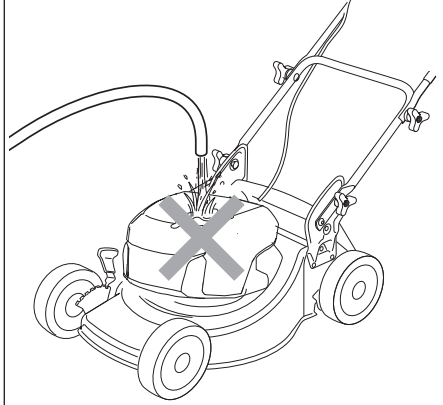

25

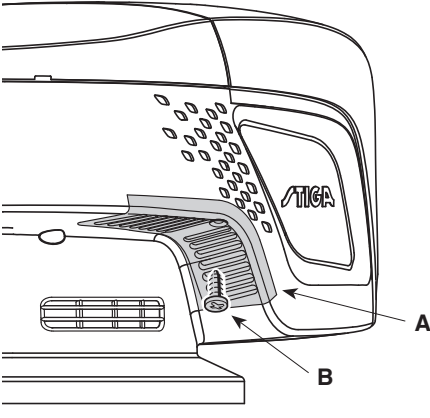

26

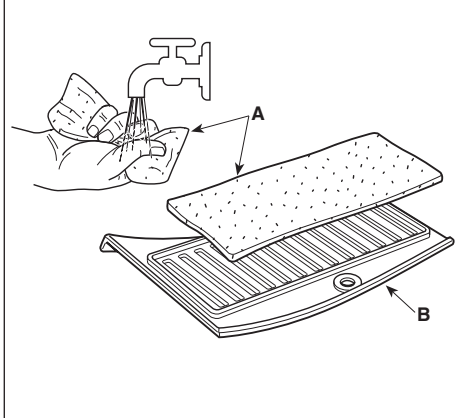

27

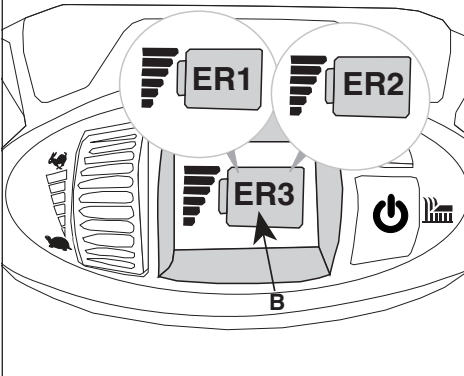

28



29

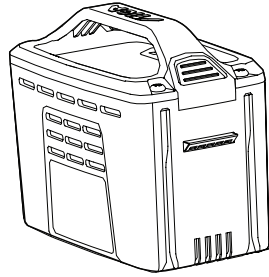

30

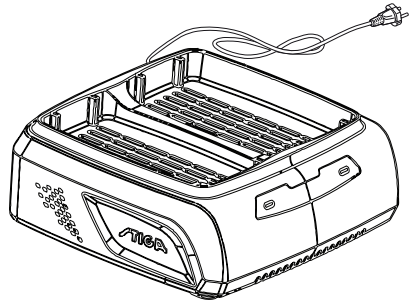
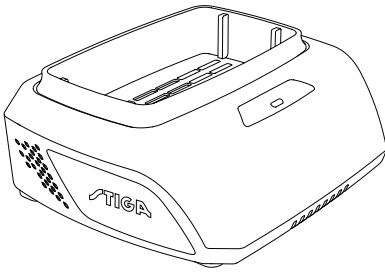

[1]	DATI TECNICI		MP1 500 Li D48 Series	MP1 550 Li D48 Series
[2]	Potenza nominale *	W	1500	1500
[3]	Velocità mass. di funzionamento motore *	min <sup>-1</sup>	2900	2900
[4]	Tensione e frequenza di alimentazione MAX	V / DC	48	48
[5]	Tensione e frequenza di alimentazione NOMINAL	V / DC	43,2	43,2
[6]	Peso macchina *	kg	33,1	36,6
[7]	Ampiezza di taglio	cm	48	53
[8]	Dimensioni:			
[8a]	Lunghezza	mm	1430	1480
[8b]	Larghezza	mm	535	570
[8c]	Altezza	mm	1245	1270
[9]	Codice dispositivo di taglio		81004366/2	81004409/0
[10]	Livello di pressione acustica	dB(A)	84,1	88,1
[11]	Incertezza di misura	dB(A)	3,0	3,0
[12]	Livello di potenza acustica misurato	dB(A)	93,69	96,91
[11]	Incertezza di misura	dB(A)	1,66	0,93
[13]	Livello di potenza acustica garantito	dB(A)	96	98
[14]	Livello di vibrazioni	m/s <sup>2</sup>	< 2,3	< 2,5
[11]	Incertezza di misura	m/s <sup>2</sup>	1,5	1,5

\* Per il dato specifico, fare riferimento a quanto indicato nell'etichetta di identificazione della macchina.

[15]	ACCESSORI A RICHIESTA		
[16]	Kit "mulching"	✓	✓
[17]	Batterie, mod.	BT 520 Li 48 BT 540 Li 48 BT 550 Li 48	
[18]	Carica batteria, mod.	CG 500 Li 48 CGF 500 Li 48 CGD 500 Li 48	

### [19] TABELLA PER LA CORRETTA COMBINAZIONE DELLE BATTERIE

[20]	Uso di una singola batteria		
[21]	Batteria Slot 1	BT 520 Li 48	x
		BT 540 Li 48	✓
		BT 550 Li 48	✓

[22]	Uso combinato di due batterie				
[23]			Batteria Slot 2		
			BT 520 Li 48	BT 540 Li 48	BT 550 Li 48
[21]	Batteria Slot 1	BT 520 Li 48	x	✓	✓
		BT 540 Li 48	✓	✓	✓
		BT 550 Li 48	✓	✓	✓



<p><b>[1] BG - ТЕХНИЧЕСКИ ДАННИ</b></p> <p>[2] Номинална мощност *</p> <p>[3] Максимална скорост на функциониране на двигателя *</p> <p>[4] Напрежение и честота на захранване MAX</p> <p>[5] Напрежение и честота на захранване NOMINAL</p> <p>[6] Тегло на машината *</p> <p>[7] Широчина на косене</p> <p>[8] Размери</p> <p>[8a] Дължина</p> <p>[8b] Широчина</p> <p>[8c] Височина</p> <p>[9] Код на инструмента за рязане</p> <p>[10] Дръжка</p> <p>[11] Ниво на звуково налягане</p> <p>[12] Несигурност на измерване</p> <p>[13] Измерено ниво на акустична мощност</p> <p>[14] Гарантирано ниво на акустична мощност</p> <p>[15] Ниво на вибрации</p> <p>[16] принадлежност по поръчка</p> <p>[17] Набор за "Mulching"</p> <p>[18] Аккумулятори, модел</p> <p>[19] Зарядно устройство, модел</p> <p>[20] Използване на една батерия</p> <p>[21] Отвор за батерията 1</p> <p>[22] Комбинирано използване на две батерии</p> <p>[23] Отвор за батерията 2</p> <p>* За специфични данни, вижте посоченото на идентификационния етикет на машината.</p>	<p><b>[1] BS - ТЕХНИЧКИ ПОДАЦИ</b></p> <p>[2] Nazivna snaga *</p> <p>[3] Maks. brzina rada motora *</p> <p>[4] Napon i frekvencija napajanja MAX</p> <p>[5] Napon i frekvencija napajanja NOMINAL</p> <p>[6] Težina mašine *</p> <p>[7] Širina košenja</p> <p>[8] Dimenzije</p> <p>[8a] Dužina</p> <p>[8b] Širina</p> <p>[8c] Visina</p> <p>[9] Sifra rezne glave</p> <p>[10] Drška</p> <p>[11] Razina zvučnog pritiska</p> <p>[12] Mjerna nesigurnost</p> <p>[13] Izmjerena razina zvučne snage</p> <p>[14] Garantovana razina zvučne snage</p> <p>[15] Razina vibracija</p> <p>[16] Dodatna oprema na zahtjev</p> <p>[17] Pribor za mulčiranje</p> <p>[18] Baterije, mod.</p> <p>[19] Punjač baterije, mod.</p> <p>[20] Korištenje s jednom baterijom</p> <p>[21] Slot za bateriju 1</p> <p>[22] Kombinovano upotreba s dvije baterije</p> <p>[23] Slot za bateriju 2</p> <p>* Za specifični podatak, pogledajte što je navedeno na identifikacionskoj naljepnici mašine.</p>	<p><b>[1] CS - TECHNICKÉ PARAMETRY</b></p> <p>[2] Jmenovitý výkon</p> <p>[3] Maximální rychlost činnosti motoru *</p> <p>[4] Napájecí napětí a frekvence MAX</p> <p>[5] Napájecí napětí a frekvence NOMINAL</p> <p>[6] Hmotnost stroje *</p> <p>[7] Šířka sečení</p> <p>[8] Rozměry</p> <p>[8a] Délka</p> <p>[8b] Šířka</p> <p>[8c] Výška</p> <p>[9] Kód sekačoho zařízení</p> <p>[10] Rukojeť</p> <p>[11] Úroveň akustického tlaku</p> <p>[12] Nepřesnost měření</p> <p>[13] Úroveň naměřeného akustického výkonu</p> <p>[14] Úroveň zaručeného akustického výkonu</p> <p>[15] Úroveň vibrací</p> <p>[16] Příslušenství na požádání</p> <p>[17] Sada pro Mulčování</p> <p>[18] Akumulátor, mod.</p> <p>[19] Nabíječka akumulátoru, mod.</p> <p>[20] Použití jednoho akumulátoru</p> <p>[21] Slot 1 akumulátoru</p> <p>[22] Kombinované použití dvou akumulátorů</p> <p>[23] Slot 2 akumulátoru</p> <p>* Ohledně uvedeného údaje vycházejte z hodnoty uvedené na identifikačním štítku stroje.</p>
<p><b>[1] DA - TEKNISKE DATA</b></p> <p>[2] Nominel effekt *</p> <p>[3] Motorens maks. driftshastighed *</p> <p>[4] Forsyningsspænding og -frekvens MAX</p> <p>[5] Forsyningsspænding og -frekvens NOMINAL</p> <p>[6] Maskinens vægt *</p> <p>[7] Klippebredde</p> <p>[8] Mål</p> <p>[8a] Længde</p> <p>[8b] Bredde</p> <p>[8c] Højde</p> <p>[9] Skæreanordningens varenr</p> <p>[10] Styrehåndtag</p> <p>[11] Lydtrykniveau</p> <p>[12] Måleusikkerhed</p> <p>[13] Målt lydeffektniveau</p> <p>[14] Garanteret lydeffektniveau</p> <p>[15] Vibrationsniveau</p> <p>[16] Ekstraudstyr</p> <p>[17] Sæt til "mulching"</p> <p>[18] Batterier, mod.</p> <p>[19] Batterioplader, mod.</p> <p>[20] Brug af ét enkelt batteri</p> <p>[21] Batteri Slot 1</p> <p>[22] Kombineret brug af to batterier</p> <p>[23] Batteri Slot 2</p> <p>* For disse data henvises til hvad der er angivet på maskinens identifikationsmærkat.</p>	<p><b>[1] DE - TECHNISCHE DATEN</b></p> <p>[2] Nennleistung *</p> <p>[3] Max. Betriebsgeschwindigkeit des Motors *</p> <p>[4] Versorgungsspannung und -frequenz MAX</p> <p>[5] Versorgungsspannung und -frequenz NOMINAL</p> <p>[6] Maschinengewicht *</p> <p>[7] Schnittbreite</p> <p>[8] Abmessungen</p> <p>[8a] Länge</p> <p>[8b] Breite</p> <p>[8c] Höhe</p> <p>[9] Nummer Schneidwerkzeug</p> <p>[10] Griff</p> <p>[11] Schalldruckpegel</p> <p>[12] Messungengenauigkeit</p> <p>[13] Gemessener Schalleistungspegel</p> <p>[14] Garantierter Schalleistungspegel</p> <p>[15] Vibrationspegel</p> <p>[16] Sonderzubehör</p> <p>[17] "Mulching-Kit"</p> <p>[18] Batterien, Mod.</p> <p>[19] Batterie-ladegerät, Mod.</p> <p>[20] Verwendung einer einzelnen Batterie</p> <p>[21] Batterie Slot 1</p> <p>[22] Kombinierte Verwendung zweier Batterien</p> <p>[23] Batterie Slot 2</p> <p>* Für die genaue Angabe nehmen Sie bitte auf das Typenschild der Maschine Bezug.</p>	<p><b>[1] EL - ΤΕΧΝΙΚΑ ΧΑΡΑΚΤΗΡΙΣΤΙΚΑ</b></p> <p>[2] Ονομαστική ισχύς *</p> <p>[3] Μέγ. ταχύτητα λειτουργίας κινητήρα *</p> <p>[4] Τάση και συχνότητα τροφοδοσίας MAX</p> <p>[5] Τάση και συχνότητα τροφοδοσίας NOMINAL</p> <p>[6] Βάρος μηχανήματος *</p> <p>[7] Πλάτος κοπής</p> <p>[8] Διαστάσεις</p> <p>[8a] Μήκος</p> <p>[8b] Πλάτος</p> <p>[8c] Ύψος</p> <p>[9] Κωδικός συστήματος κοπής</p> <p>[10] Τύπος</p> <p>[11] Στάθμη ακουστικής πίεσης</p> <p>[12] Αβεβαιότητα μέτρησης</p> <p>[13] Μετρημένη στάθμη ακουστικής ισχύος</p> <p>[14] Εγγυημένη στάθμη ακουστικής ισχύος</p> <p>[15] Επίπεδο κραδασμών</p> <p>[16] αυτοεμένα παρελκομενα</p> <p>[17] Σετ "Mulching" (ψιλοτεμαχισμού)</p> <p>[18] Μπαταρίες, μοντ.</p> <p>[19] Φορτιστής μπαταρίας, μοντ.</p> <p>[20] Χρήση μιας μεμονωμένης μπαταρίας</p> <p>[21] Μπαταρία, υποδοχή 1</p> <p>[22] Συνδυασμένη χρήση δύο μπαταριών</p> <p>[23] Μπαταρία, υποδοχή 2</p> <p>* Για το συγκεκριμένο στοιχείο, ελέγξτε τα όσα αναγράφονται στην ετικέτα προορισμού του μηχανήματος.</p>
<p><b>[1] EN - TECHNICAL DATA</b></p> <p>[2] Nominal power *</p> <p>[3] Max. motor operating speed *</p> <p>[4] Power supply frequency and voltage MAX</p> <p>[5] Power supply frequency and voltage NOMINAL</p> <p>[6] Machine weight *</p> <p>[7] Cutting width</p> <p>[8] Dimensions</p> <p>[8a] Length</p> <p>[8b] Width</p> <p>[8c] Height</p> <p>[9] Cutting means code</p> <p>[10] Handle</p> <p>[11] Acoustic pressure level</p> <p>[12] Measurement uncertainty</p> <p>[13] Measured acoustic power level</p> <p>[14] Guaranteed acoustic power level</p> <p>[15] Vibration level</p> <p>[16] Accessories available on request</p> <p>[17] Mulching kit</p> <p>[18] Batteries, mod.</p> <p>[19] Battery charger, mod.</p> <p>[20] Single battery use</p> <p>[21] Battery Slot 1</p> <p>[22] Combined use with two batteries</p> <p>[23] Battery Slot 2</p> <p>* Please refer to the data indicated on the machine's identification label for the exact figure.</p>	<p><b>[1] ES - DATOS TÉCNICOS</b></p> <p>[2] Potencia nominal *</p> <p>[3] Velocidad máx. de funcionamiento motor *</p> <p>[4] Tensión y Frecuencia de alimentación MAX</p> <p>[5] Tensión y Frecuencia de alimentación NOMINAL</p> <p>[6] Peso máquina *</p> <p>[7] Amplitud de corte</p> <p>[8] Dimensiones</p> <p>[8a] Longitud</p> <p>[8b] Anchura</p> <p>[8c] Altura</p> <p>[9] Código dispositivo de corte</p> <p>[10] Mango</p> <p>[11] Nivel de presión acústica</p> <p>[12] Incertidumbre de medida</p> <p>[13] Nivel de potencia acústica medido</p> <p>[14] Nivel de potencia acústica garantizado</p> <p>[15] Nivel de vibraciones</p> <p>[16] Accesorios bajo pedido</p> <p>[17] Kit para "Mulching"</p> <p>[18] Baterías, mod.</p> <p>[19] Cargador de batería, mod.</p> <p>[20] Uso de una única batería</p> <p>[21] Batería slot 1</p> <p>[22] Uso combinado de dos baterías</p> <p>[23] Batería slot 2</p> <p>* Para el dato específico, hacer referencia a lo indicado en la etiqueta de identificación de la máquina.</p>	<p><b>[1] ET - TEHNILISED ANDMED</b></p> <p>[2] Nominaalvõimsus *</p> <p>[3] Motori töötamise maks. kiirus *</p> <p>[4] Toite pinge ja sagedus MAX</p> <p>[5] Toite pinge ja sagedus NOMINAL</p> <p>[6] Masina kaal *</p> <p>[7] Lõikelaius</p> <p>[8] Mõõdmed</p> <p>[8a] Pikkus</p> <p>[8b] Laius</p> <p>[8c] Kõrgus</p> <p>[9] Lõikeseadme kood</p> <p>[10] Juhtraud</p> <p>[11] Helirõhu tase</p> <p>[12] Mõõtemääramatus</p> <p>[13] Mõõdetud müra võimsuse tase</p> <p>[14] Garanteeritud müra võimsuse tase</p> <p>[15] Vibratsiooni tase</p> <p>[16] Tellimisel lisatarkvõid</p> <p>[17] "Multisims" komplekt</p> <p>[18] Aku, mud.</p> <p>[19] Akulaadja, mud.</p> <p>[20] Kasutus ühe akuga</p> <p>[21] Aku pesa 1</p> <p>[22] Kombineeritud kasutus kahe akuga</p> <p>[23] Aku pesa 2</p> <p>* Konkreetse info jaoks viidata masina identifitseerimise- setikeil märgitule.</p>

<p><b>[1] FI - TEKNISET TIEDOT</b></p> <p>[2] Nimelleisto *  [3] Moottorin maksimaalinen toimintanopeus *  [4] Syöttöjännite ja -taajuus MAX  [5] Syöttöjännite ja -taajuus NOMINAL  [6] Laitteen paino *  [7] Leikkuleveys  [8] Koko  [8a] Pituus  [8b] Leveys  [8c] Korkeus  [9] Leikkuuvälineen koodi  [10] Kädensija  [11] Akustisen paineen taso  [12] Mittauksen epävarmuus  [13] Mittattu äänitehotaso  [14] Taattu äänitehotaso  [15] Tärinätaso  [13] Tilattavat lisävarusteet  [17] Silppuamisvarusteet  [18] Akut, malli  [19] Akkulaatari, malli  [20] Yhden ainoan akun käyttö  [21] Akku tila 1  [22] Kahden akun yhdistetty käyttö  [23] Akku tila 2</p> <p>* Määrättyä arvoa varten, viittaa laitteen tunnuslaatas-  sa annettuihin tietoihin.</p>	<p><b>[1] FR - CARACTÉRISTIQUES TECHNIQUES</b></p> <p>[2] Puissance nominale*  [3] Vitesse max. de fonctionnement du moteur*  [4] Tension et fréquence d'alimentation MAX  [5] Tension et fréquence d'alimentation* NOMINAL  [6] Poids machine*  [7] Largeur de coupe  [8] Dimensions  [8a] Longueur  [8b] Largeur  [8c] Hauteur  [9] Code organe de coupe  [10] Guidon  [11] Niveau de pression acoustique  [12] Incertitude de la mesure  [13] Niveau de puissance acoustique mesuré  [14] Niveau de puissance acoustique garanti  [15] Niveau de vibrations  [16] Accessoires sur demande  [17] Kit "Mulching"  [18] Batteries, mod.  [19] Chargeur de batterie, mod.  [20] Utilisation d'une seule batterie  [21] Batterie fente 1  [22] Utilisation combinée de deux batteries  [23] Batterie fente 2</p> <p>* Pour la valeur spécifique, se référer à ce qui est indi-  qué sur la plaque d'identification de la machine.</p>	<p><b>[1] HR - TEHNIČKI PODACI</b></p> <p>[2] Nazivna snaga*  [3] Maks. brzina rada motora*  [4] Napon i frekvencija napajanja MAX  [5] Napon i frekvencija napajanja NOMINAL  [6] Težina stroja*  [7] Širina košnje  [8] Dimenzije  [8a] Dužina  [8b] Širina  [8c] Visina  [9] Šifra noža  [10] Drška  [11] Razina zvučnog tlaka  [12] Mjerna nesigurnost  [13] Izmjerena razina zvučne snage  [14] Zajamčena razina zvučne snage  [15] Razina vibracija  [16] Dodatni pribor na upit  [17] Komplet za "mulčiranje"  [18] Baterije, mod.  [19] Punjač baterija, mod.  [20] Uporaba samo jedne baterije  [21] Utor za bateriju 1  [22] Kombinirana uporaba dvije baterije  [23] Utor za bateriju 2</p> <p>* Specifični podatke pogledajte na identifikacijskoj  etiketi stroja.</p>
<p><b>[1] HU - MŰSZAKI ADATOK</b></p> <p>[2] Névelleges teljesítmény *  [3] A motor max. üzemi sebessége *  [4] Tápfeszültség és -frekvencia MAX  [5] Tápfeszültség és -frekvencia NOMINAL  [6] A gép tömege *  [7] Munkaszélesség  [8] Méretek  [8a] Hosszúság  [8b] Szélesség  [8c] Magasság  [9] Vágógéység kódszáma  [10] Tolókar  [11] Hangnyomásszint  [12] Mérés bibizonytalanság  [13] Mért zajteljesítmény szint  [14] Garantált zajteljesítmény szint  [15] Vibrációs szint  [16] Rendelhető tartozékok  [17] "Mulcoszó" készlet  [18] Akkumulátorok, típus  [19] Akkumulátortöltő, típusa  [20] Egy elem használata  [21] Elemtartó 1  [22] Két elem kombinált használata  [23] Elemtartó 2</p> <p>* A pontos adatot lásd a gép azonosító adattábláján.</p>	<p><b>[1] LT - TECHNINIAI DUOMENYS</b></p> <p>[2] Vardinė galia *  [3] Maksimalus variklio veikimo greitis *  [4] Maitinimo įtampa ir dažnis MAX  [5] Maitinimo įtampa ir dažnis NOMINAL  [6] įrenginio svoris*  [7] Pjovimo plotis  [8] Išmatavimai  [8a] Ilgis  [8b] Plotis  [8c] Aukštis  [9] Pjovimo įtaiso kodas  [10] Rankena  [11] Garso slėgio lygis  [12] Matavimo paklaida  [13] Išmatuotas garso galios lygis  [14] Garantuojamas garso galios lygis  [15] Vibracijos lygis  [16] Priedai, kuriuos galima užsisakyti  [17] „Mulčiavimo“ rinkinys  [18] Akumuliatoriai, mod.  [19] Akumuliatoriaus įkroviklis, mod.  [20] Vieno akumuliatoriaus naudojimas  [21] 1 akumuliatoriaus anga  [22] Suderintas dviejų akumuliatorių naudojimas  [23] 2 akumuliatoriaus anga</p> <p>* Konkretūs specifiiniai duomenys yra pateikti įrenginio  identifikavimo etiketėje.</p>	<p><b>[1] LV - TEHNISKIE DATI</b></p> <p>[2] Nominālā jauda *  [3] Maks. dzinēja griešanās ātrums *  [4] Barošanas spriegums un frekvence MAX  [5] Barošanas spriegums un frekvence NOMINAL  [6] Mašīnas svars  [7] Plaušanas platums  [8] Izmēri  [8a] Garums  [8b] Platums  [8c] Augstums  [9] Grezējierīces kods  [10] Rokturis  [11] Skaņas spiediena līmenis  [12] Mērījumu kļūda  [13] Izmērītais skaņas intensitātes līmenis  [14] Garantētais skaņas intensitātes līmenis  [15] Vibrāciju līmenis  [16] Piederumi pēc pieprasījuma  [17] „Mulčēšanas” komplekts  [18] Akumulatori, mod.  [19] Akumulatoru lādētājs, mod.  [20] Viena akumulatora izmantošana  [21] Akumulatora 1. slots  [22] Divu akumulatoru kombinēta izmantošana  [23] Akumulatora 2. slots</p> <p>* Precīza vērtība ir norādīta mašīnas identifikācijas  datu plāksnītē.</p>
<p><b>[1] MK - ТЕХНИЧКИ ПОДАТОЦИ</b></p> <p>[2] Номинална моќност *  [3] Максимална брзина при работа на моторот *  [4] Волтажа и вид на напојување MAX  [5] Волтажа и вид на напојување NOMINAL  [6] Тежина на машината *  [7] Обем на косење  [8] Димензии  [8a] Должина  [8b] Ширина  [8c] Висина  [9] Код на уредот за сечење  [10] Рачка  [11] Ниво на акустичен притисок  [12] Отстапување од мерењата  [13] Измерено ниво на акустична моќност  [14] Гарантирано ниво на акустична моќност  [15] Ниво на вибрации  [16] додатоци достапни на барање  [17] Номплет за „мелење“  [18] Батерији, модели  [19] Полнач за батерија, модел  [20] Батерија за еднократна употреба  [21] Отвор за батерија 1  [22] Комбинирано користење со две батерији  [23] Отвор за батерија 2</p> <p>* За одреден податок, проверете дали истиот е  посочен на етикетата за идентификација на машината.</p>	<p><b>[1] NL - TECHNISCHE GEGEVENS</b></p> <p>[2] Nominale vermogen *  [3] Maximale snelheid voor de werking van de motor *  [4] Spanning en frequentie voeding MAX  [5] Spanning en frequentie voeding NOMINAL  [6] Gewicht machine *  [7] Maatbreedte  [8] Afmetingen  [8a] Lengte  [8b] Breedte  [8c] Hoogte  [9] Code snij-inrichting  [10] Steel  [11] Niveau geluidsdruk  [12] Meetonzekerheid  [13] Gemeten akoestisch vermogen  [14] Gewaarborgd akoestisch vermogen  [15] Niveau trillingen  [16] Optionele accessoires  [17] Kit "Mulching"  [18] Accu's, mod.  [19] Acculader, mod.  [20] Gebruik van een enkele batterij  [21] Batterij compartiment 1  [22] Gecombineerd gebruik van twee batterijen  [23] Batterij compartiment 2</p> <p>* Voor het specifiek gegeven, verwijst men naar wat  aangegeven is op het identificatielabel van de machine.</p>	<p><b>[1] NO - TEKNISKE DATA</b></p> <p>[2] Nominell effekt *  [3] Motorens maks driftshastighet *  [4] Matespennning og -frekvens MAX  [5] Matespennning og -frekvens NOMINAL  [6] Maskinvekt *  [7] Klippebredde  [8] Mål  [8a] Lengde  [8b] Bredde  [8c] Høyde  [9] Artikkelnummer for klippenretning  [10] Håndtak  [11] Lydtrykknivå  [12] Måleusikkerhet  [13] Målt lydeffektnivå  [14] Garantert lydeffektnivå  [15] Vibrasjonsnivå  [16] Tilleggsutstyr på forespørsel  [17] Mulching-sett  [18] Batteri, mod.  [19] Batterilader, mod.  [20] Det brukes kun ett enkelt batteri  [21] Batteri slot 1  [22] Kombineret bruk av to batterier  [23] Batteri slot 2</p> <p>* For spesifikk informasjon, se referansen på maski-  nens identifikasjonsetikett.</p>

<p><b>[1] PL - DANE TECHNICZNE</b></p> <p>[2] Moc znamionowa *</p> <p>[3] Maks. predkość obrotowa silnika *</p> <p>[4] Napięcie i częstotliwość zasilania MAX</p> <p>[5] Napięcie i częstotliwość zasilania NOMINAL</p> <p>[6] Masa maszyny *</p> <p>[7] Szerokość koszenia</p> <p>[8] Wymiary</p> <p>[8a] Długość</p> <p>[8b] Szerokość</p> <p>[8c] Wysokość</p> <p>[9] Kod agregatu tnącego</p> <p>[10] Uchwyt</p> <p>[11] Poziom ciśnienia akustycznego</p> <p>[12] Błąd pomiaru</p> <p>[13] Poziom mocy akustycznej zmierzony</p> <p>[14] Gwarantowany poziom mocy akustycznej</p> <p>[15] Poziom vibracji</p> <p>[16] Akcesoria dostępne na zamówienie</p> <p>[17] Zestaw mulczujący</p> <p>[18] Akumulatory, mod.</p> <p>[19] Ładowarka akumulatora, mod.</p> <p>[20] Korzystanie z jednego akumulatora</p> <p>[21] Slot 1. akumulatora</p> <p>[22] Łączne korzystanie z dwóch akumulatorów</p> <p>[23] Slot 2. akumulatora</p> <p>* W celu uzyskania konkretnych danych, należy się odnieść do wskazówek zamieszczonych na tabliczce identyfikacyjnej maszyny.</p>	<p><b>[1] PT - DADOS TÉCNICOS</b></p> <p>[2] Potência nominal *</p> <p>[3] Velocidade máx. de funcionamento motor *</p> <p>[4] Tensão e frequência de alimentação MAX</p> <p>[5] Tensão e frequência de alimentação NOMINAL</p> <p>[6] Peso da máquina *</p> <p>[7] Amplitude de corte</p> <p>[8] Dimensões</p> <p>[8a] Comprimento</p> <p>[8b] Largura</p> <p>[8c] Altura</p> <p>[9] Código dispositivo de corte</p> <p>[10] Guiador</p> <p>[11] Nivel de pressão acústica</p> <p>[12] Incerteza de medição</p> <p>[13] Nivel de potência acústica medido</p> <p>[14] Nivel de potência acústica garantido</p> <p>[15] Nivel de vibrações</p> <p>[16] Acessórios a pedido</p> <p>[17] Kit "Mulching"</p> <p>[18] Baterias, mod.</p> <p>[19] Carregador de bateria, mod.</p> <p>[20] Uso de uma única bateria</p> <p>[21] Bateria compartimento 1</p> <p>[22] Uso combinado de duas baterias</p> <p>[23] Bateria compartimento 2</p> <p>* Para o dado específico, consultar a etiqueta de identificação da máquina.</p>	<p><b>[1] RO - DATE TEHNICE</b></p> <p>[2] Putere nominală *</p> <p>[3] Viteza max. de funcționare a motorului *</p> <p>[4] Tensiunea și frecvența de alimentare MAX</p> <p>[5] Tensiunea și frecvența de alimentare NOMINAL</p> <p>[6] Greutatea mașinii *</p> <p>[7] Lățimea de tăiere</p> <p>[8] Dimensiuni</p> <p>[8a] Lungime</p> <p>[8b] Lățime</p> <p>[8c] Înălțime</p> <p>[9] Codul dispozitivului de tăiere</p> <p>[10] Ghidon</p> <p>[11] Nivel de presiune acustică</p> <p>[12] Nesiguranta în măsurare</p> <p>[13] Nivel de putere acustică măsurat</p> <p>[14] Nivel de putere acustică garantat</p> <p>[15] Nivel de vibrații</p> <p>[16] Accesorii la cerere</p> <p>[17] Kit de măruntire „Mulching”</p> <p>[18] Baterii, mod.</p> <p>[19] Încărcător, mod.</p> <p>[20] Utilizarea unei singure baterii</p> <p>[21] Canal baterie 1</p> <p>[22] Utilizare combinată a două baterii</p> <p>[23] Canal baterie 2</p> <p>* Pentru informația specifică, consultați datele de pe eticheta de identificare a mașinii.</p>
<p><b>[1] RU - ТЕХНИЧЕСКИЕ ХАРАКТЕРИСТИКИ</b></p> <p>[2] Номинальная мощность *</p> <p>[3] Макс. число оборотов двигателя *</p> <p>[4] Напряжение и частота питания MAX</p> <p>[5] Напряжение и частота питания NOMINAL</p> <p>[6] Вес машины *</p> <p>[7] Ширина скашивания</p> <p>[8] Габариты</p> <p>[8a] Длина</p> <p>[8b] Ширина</p> <p>[8c] Высота</p> <p>[9] Код режущего приспособления</p> <p>[10] Рукоятка</p> <p>[11] Уровень звукового давления</p> <p>[12] Погрешность измерения</p> <p>[13] Измеренный уровень звуковой мощности</p> <p>[14] Гарантируемый уровень звуковой мощности</p> <p>[15] Уровень вибрации</p> <p>[16] принадлежности – навесные орудия по заказу</p> <p>[17] Комплект "Мульчирование"</p> <p>[18] Батареи, мод.</p> <p>[19] Зарядное устройство, мод.</p> <p>[20] Использование одной батареи</p> <p>[21] Слот батареи 1</p> <p>[22] Комбинированное использование двух батарей</p> <p>[23] Слот батареи 2</p> <p>* Точное значение см. на идентификационном ярлыке машины.</p>	<p><b>[1] SK - TECHNICKÉ PARAMETRE</b></p> <p>[2] Menovitý výkon *</p> <p>[3] Maximálna rýchlosť činnosti motora *</p> <p>[4] Napätie napätie a frekvencia MAX</p> <p>[5] Napätie napätie a frekvencia NOMINAL</p> <p>[6] Hmotnosť stroja *</p> <p>[7] Šírka kosenia</p> <p>[8] Rozmery</p> <p>[8a] Dĺžka</p> <p>[8b] Šírka</p> <p>[8c] Výška</p> <p>[9] Kód kosacieho zariadenia</p> <p>[10] Rukoväť</p> <p>[11] Úroveň akustického tlaku</p> <p>[12] Nepresnosť merania</p> <p>[13] Úroveň nameraného akustického výkonu</p> <p>[14] Úroveň zarúčeného akustického výkonu</p> <p>[15] Úroveň vibrácií</p> <p>[16] Prídavné zariadenia na požiadanie</p> <p>[17] Súprava pre Mulčovanie</p> <p>[18] Akumulátor, mod.</p> <p>[19] Nabíjačka akumulátora, mod.</p> <p>[20] Použitie jedného akumulátora</p> <p>[21] Slot 1 akumulátora</p> <p>[22] Kombinované použitie dvoch akumulátorov</p> <p>[23] Slot 2 akumulátora</p> <p>* Ohľadne uvedeného parametra vychádzajte z hodnoty uvedenej na identifikačnom štítku stroja.</p>	<p><b>[1] SL - TEHNIČNI PODATKI</b></p> <p>[2] Nazivna moč *</p> <p>[3] Najvišja hitrost delovanja motorja *</p> <p>[4] Napetost in frekvenca električnega napajanja MAX</p> <p>[5] Napetost in frekvenca električnega napajanja NOMINAL</p> <p>[6] Teža stroja *</p> <p>[7] Širina reza</p> <p>[8] Dimenzije</p> <p>[8a] Dolžina</p> <p>[8b] Širina</p> <p>[8c] Višina</p> <p>[9] Šifra rezalne naprave</p> <p>[10] Držaj</p> <p>[11] Raven zvočnega tlaka</p> <p>[12] Merilna negotovost</p> <p>[13] Izmerjena raven zvočne moči</p> <p>[14] Zajamčena raven zvočne moči</p> <p>[15] Nivo vibracij</p> <p>[16] Dodatni priključki na zahtevo</p> <p>[17] Komplet za mulčenje</p> <p>[18] Baterije, mod.</p> <p>[19] Polnilnik baterije, mod.</p> <p>[20] Uporaba samo ene baterije</p> <p>[21] Baterija: ležišče 1</p> <p>[22] Kombinirana uporaba dveh baterij</p> <p>[23] Baterija: ležišče 2</p> <p>* Za specifični podatek glej identifikacijsko nalepko stroja.</p>
<p><b>[1] SR - TEHNIČKI PODACI</b></p> <p>[2] Nazivna snaga *</p> <p>[3] Maks. radna brzina motora *</p> <p>[4] Napon i frekvencija napajanja MAX</p> <p>[5] Napon i frekvencija napajanja NOMINAL</p> <p>[6] Težina mašine *</p> <p>[7] Širina košenja</p> <p>[8] Dimenzije</p> <p>[8a] Dužina</p> <p>[8b] Širina</p> <p>[8c] Visina</p> <p>[9] Šifra rezne glave</p> <p>[10] Drška</p> <p>[11] Nivo zvučnog pritiska</p> <p>[12] Merna nesigurnost</p> <p>[13] Izmereni nivo zvučne snage</p> <p>[14] Garantovani nivo zvučne snage</p> <p>[15] Nivo vibracija</p> <p>[16] Dodatna oprema na zahtev</p> <p>[17] Komplet za malčiranje</p> <p>[18] Baterije, mod.</p> <p>[19] Punjača baterije, mod.</p> <p>[20] Korišćenje sa jednom baterijom</p> <p>[21] Slot za bateriju 1</p> <p>[22] Kombinovana upotreba sa dve baterije</p> <p>[23] Slot za bateriju 2</p> <p>* Za specifični podatak, pogledajte podatke navedene na identifikacijskoj nalepnici mašine.</p>	<p><b>[1] SV - TEKNISKA SPECIFIKATIONER</b></p> <p>[2] Nominell effekt *</p> <p>[3] Motors maximala funktionshastighet *</p> <p>[4] Spänning och frekvens MAX</p> <p>[5] Spänning och frekvens NOMINAL</p> <p>[6] Maskinvt *</p> <p>[7] Skärbredd</p> <p>[8] Dimensioner</p> <p>[8a] Längd</p> <p>[8b] Bredd</p> <p>[8c] Höjd</p> <p>[9] Skärenhetens kod</p> <p>[10] Handtag</p> <p>[11] ljudtrycksnivå</p> <p>[12] Tvivel med mått</p> <p>[13] Uppmått ljudeffektiv</p> <p>[14] Garanterad ljudeffektiv</p> <p>[15] Vibrationsnivå</p> <p>[16] Fällavställbehör</p> <p>[17] Sats för "Mulching"</p> <p>[18] Batterier, mod.</p> <p>[19] Batteriladdare, mod.</p> <p>[20] Användning av ett enda batteri</p> <p>[21] Batteri plats 1</p> <p>[22] Kombinerad användning av två batterier</p> <p>[23] Batteri plats 2</p> <p>* För specifik information, se uppgifterna på maskinens märkplåt.</p>	<p><b>[1] TR - TEHNIK VERILER</b></p> <p>[2] Nominal güç *</p> <p>[3] Motorun maksimum çalıřma hızı *</p> <p>[4] Besleme gerilimi ve frekans MAX</p> <p>[5] Besleme gerilimi ve frekans NOMINAL</p> <p>[6] Makine ağırlığı *</p> <p>[7] Kesim genişliđi</p> <p>[8] Ebatlar</p> <p>[8a] Uzunluk</p> <p>[8b] Genişlik</p> <p>[8c] Yükseklik</p> <p>[9] Kesim düzeni kodu</p> <p>[10] Sap</p> <p>[11] Ses basınç seviyesi</p> <p>[12] Ölçü belirsizliđi</p> <p>[13] Ölçülen ses gücü seviyesi</p> <p>[14] Garanti edilen ses gücü seviyesi</p> <p>[15] Titreşim seviyesi</p> <p>[16] Talep üzerine aksesuarlar</p> <p>[17] "Malçlama" kiti</p> <p>[18] Bataryalar, mod.</p> <p>[19] Batarya şarj cihazı, mod.</p> <p>[20] Tek aküyle kullanım</p> <p>[21] Akü Yuvası 1</p> <p>[22] İki aküyle kombine kullanım</p> <p>[23] Akü Yuvası 2</p> <p>* Spesifik deđer için, makine belirleme etiketinde gösterilenleri referans alın.</p>

**INDICE**

1. GENERALITÀ .....	1
1.1 Come leggere il manuale .....	1
1.2 Riferimenti .....	1
2. NORME DI SICUREZZA .....	1
2.1 Addestramento.....	1
2.2 Operazioni preliminari.....	2
2.3 Durante l'utilizzo.....	2
2.4 Manutenzione, rimessaggio .....	3
2.5 Batteria / carica batteria.....	3
2.6 Tutela ambientale.....	3
3. CONOSCERE LA MACCHINA.....	3
3.1 Descrizione macchina e uso previsto.....	3
3.2 Segnaletica di sicurezza.....	4
3.3 Etichetta di identificazione.....	4
3.4 Componenti principali.....	5
4. MONTAGGIO.....	5
4.1 Componenti per il montaggio.....	5
4.2 Montaggio del sacco.....	5
4.3 Montaggio del manico.....	5
5. COMANDI DI CONTROLLO.....	5
5.1 Chiave di sicurezza (Dispositivo di disattivazione).....	5
5.2 Leva presenza operatore .....	5
5.3 Pulsante di accensione .....	6
5.4 Leva innesto trazione .....	6
5.5 Pulsante "ECO" .....	6
5.6 Regolazione dell'altezza di taglio .....	6
6. USO DELLA MACCHINA .....	6
6.1 Operazioni preliminari.....	6
6.2 Controlli di sicurezza.....	7
6.3 Avviamento .....	8
6.4 Lavoro.....	8
6.5 Arresto .....	9
6.6 Dopo l'utilizzo .....	9
7. MANUTENZIONE ORDINARIA.....	9
7.1 Generalità.....	9
7.2 Batteria .....	9
7.3 Pulizia.....	10
7.4 Dadi e viti di fissaggio .....	10
7.5 Pulizia del filtro dell'aria.....	10
8. MANUTENZIONE STRAORDINARIA.....	11
8.1 Dispositivo di taglio .....	11
9. RIMESSAGGIO .....	11
9.1 Rimessaggio della macchina.....	11
9.2 Rimessaggio della batteria .....	11
10. MOVIMENTAZIONE E TRASPORTO .....	11
11. ASSISTENZA E RIPARAZIONE.....	11
12. COPERTURA DELLA GARANZIA .....	12
13. Tabella manutenzioni .....	12
14. Identificazione inconvenienti .....	13
15. CESSORI A RICHIESTA.....	15
15.1 Kit per mulching .....	15
15.2 Batterie.....	15
15.3 Carica batteria.....	15

**1. GENERALITÀ****1.1 COME LEGGERE IL MANUALE**

Nel testo del manuale, alcuni paragrafi contenenti informazioni di particolare importanza, ai fini della sicurezza o del funzionamento, sono evidenziati in modo diverso, secondo questo criterio:

**NOTA OPPURE IMPORTANTE** fornisce precisazioni o altri elementi a quanto già precedentemente indicato, nell'intento di non danneggiare la macchina, o causare danni.

Il simbolo  evidenzia un pericolo. Il mancato rispetto dell'avvertenza comporta possibilità di lesioni personali o a terzi e/o danni.

\* I paragrafi evidenziati con un riquadro con bordo a punti \*  
\* grigio indicano caratteristiche opzionali non presenti in \*  
\* tutti i modelli documentati in questo manuale. Verificare \*  
\* se la caratteristica è presente nel proprio modello. \* . . . . .

Tutte le indicazioni "anteriore", "posteriore", "destra" e "sinistra" si intendono riferite alla posizione di lavoro dell'operatore.

**1.2 RIFERIMENTI****1.2.1 Figure**

Le figure in queste istruzioni per l'uso sono numerate 1, 2, 3, e così via. I componenti indicati nelle figure sono contrassegnati con le lettere A, B, C, e così via. Un riferimento al componente C nella figura 2 viene indicato con la dicitura: "Vedere fig. 2.C" o semplicemente "(Fig. 2.C)". Le figure sono indicative. I pezzi effettivi possono variare rispetto a quelli raffigurati.

**1.2.2 Titoli**

Il manuale è diviso in capitoli e paragrafi. Il titolo del paragrafo "2.1 Addestramento" è un sottotitolo di "2. Norme di sicurezza". I riferimenti a titoli o paragrafi sono segnalati con l'abbreviazione cap. o par. e il numero relativo. Esempio: "cap. 2" o "par. 2.1"

**2. NORME DI SICUREZZA****2.1 ADDESTRAMENTO**

 **Prendere familiarità con i comandi e con un uso appropriato della macchina. Imparare ad arrestare ra-**

**pidamente il motore. L'inosservanza delle avvertenze e delle istruzioni può causare incendi e/o gravi lesioni.**

- Non permettere mai che la macchina venga utilizzata da bambini o da persone che non abbiano la necessaria dimestichezza con le istruzioni. Le leggi locali possono fissare un'età minima per l'utilizzatore.
- L'apparecchio può essere utilizzato da bambini di età non inferiore a 8 anni e da persone con ridotte capacità fisiche, sensoriali o mentali, o prive di esperienza o della necessaria conoscenza, purché sotto sorveglianza oppure dopo che le stesse abbiano ricevuto istruzioni relative all'uso sicuro dell'apparecchio e alla comprensione dei pericoli ad esso inerenti. I bambini non devono giocare con l'apparecchio. La pulizia e la manutenzione destinata ad essere effettuata dall'utilizzatore non deve essere effettuata da bambini senza sorveglianza.
- Non utilizzare mai la macchina se l'utilizzatore è in condizione di stanchezza o malessere, oppure ha assunto farmaci, droghe, alcool o sostanze nocive alle sue capacità di riflessi e attenzione.
- Non trasportare bambini o altri passeggeri.
- Ricordare che l'operatore o utilizzatore è responsabile di incidenti e imprevisti che si possono verificare ad altre persone o alle loro proprietà. Rientra nella responsabilità dell'utilizzatore la valutazione dei rischi potenziali del terreno su cui si deve lavorare, nonché prendere tutte le precauzioni necessarie per garantire la sua e altrui sicurezza, in particolare sui pendii, terreni accidentati, scivolosi o instabili.
- Nel caso si voglia cedere o prestare ad altri la macchina, assicurarsi che l'utilizzatore prenda visione delle istruzioni d'uso contenute nel presente manuale.

## 2.2 OPERAZIONI PRELIMINARI

### Dispositivi protezione individuale (DPI)

- Indossare indumenti adeguati, calzature da lavoro resistenti con soles antiscivolo, e pantaloni lunghi. Non azionare la macchina a piedi scalzi o con sandali aperti. Indossare cuffie di protezione dell'udito.
- L'impiego di protezioni acustiche può ridurre la capacità di sentire eventuali avvertenze (grida o allarmi). Prestare la massima attenzione a quanto accade attorno all'area di lavoro.
- Indossare guanti di lavoro in tutte le situazioni di rischio per le mani.
- Non indossare sciarpe, camicie, collane, braccialetti, indumenti con parti svolazzanti, o provvisti di lacci o cravatte e comunque accessori pendenti o larghi che potrebbero impigliarsi nella macchina o in oggetti e materiali presenti sul luogo di lavoro.
- Raccogliere adeguatamente i capelli lunghi.

### Area di lavoro / Macchina

- Ispezionare a fondo tutta l'area di lavoro e togliere tutto ciò che potrebbe venire espulso dalla macchina o danneggiare il dispositivo di taglio/ organi rotanti (sassi, rami, fili di ferro, ossi, ecc.).

## 2.3 DURANTE L'UTILIZZO

### Area di Lavoro

- Non usare la macchina in ambienti a rischio di esplosione, in presenza di liquidi infiammabili, gas

o polvere. Gli utensili elettrici generano scintille che possono incendiare la polvere o i vapori.

- Lavorare solamente alla luce del giorno o con buona luce artificiale e in condizioni di buona visibilità.
- Allontanare persone, bambini e animali dall'area di lavoro. È necessario che i bambini vengano sorvegliati da un altro adulto.
- Evitare di lavorare nell'erba bagnata, sotto la pioggia e con rischio di temporali, specialmente con probabilità di lampi.
- Non esporre la macchina alla pioggia o ambienti bagnati. L'acqua che penetra in un utensile aumenta il rischio di scossa elettrica.
- Prestare particolare attenzione alle irregolarità del terreno (dossi, cunette), ai pendii, ai pericoli nascosti e alla presenza di eventuali ostacoli che potrebbero limitare la visibilità.
- Prestare molta attenzione in prossimità di dirupi, fossi o argini. La macchina si può ribaltare se una ruota oltrepassa un bordo o se il bordo cede.
- Lavorare nel senso trasversale del pendio e mai nel senso salita/discesa, facendo molta attenzione ai cambi di direzione, accertandosi del proprio punto di appoggio e assicurandosi che le ruote non incontrino ostacoli (sassi, rami, radici, ecc) che potrebbero causare scivolamento laterale o perdita di controllo della macchina.
- Quando si utilizza la macchina vicino alla strada, fare attenzione al traffico.

### Comportamenti

- Prestare attenzione quando si procede in retromarcia o all'indietro. Guardare dietro di sé prima e durante la retromarcia per assicurarsi che non vi siano ostacoli.
- Non correre mai, ma camminare.
- Evitare di farsi tirare dal rasaerba.
- Tenere sempre mani e piedi lontani dal dispositivo di taglio sia durante l'avviamento sia durante l'utilizzo della macchina.
- Attenzione: l'elemento di taglio continua a ruotare per qualche secondo anche dopo il suo disinnesco o dopo lo spegnimento del motore.
- Stare sempre lontani dall'apertura di scarico.



***In caso di rotture o incidenti durante il lavoro, arrestare immediatamente il motore e allontanare la macchina in modo da non provocare ulteriori danni; nel caso di incidenti con lesioni personali o a terzi, attivare immediatamente le procedure di pronto soccorso più adeguate alla situazione in atto e rivolgersi ad una Struttura Sanitaria per le cure necessarie. Rimuovere accuratamente eventuali detriti che potrebbero arrecare danni o lesioni a persone o a animali qualora rimasero inosservati.***

### Limitazioni all'uso

- Non utilizzare mai la macchina con protezioni danneggiate, mancanti o non correttamente posizionate (sacco di raccolta, protezione di scarico laterale, protezione di scarico posteriore).
- Non utilizzare la macchina se gli accessori/ utensili non sono installati nei punti previsti.
- Non disinserire, disattivare, rimuovere o manomettere i sistemi di sicurezza/microinterruttori presenti.
- Non sottoporre la macchina a sforzi eccessivi e non usare una macchina piccola per eseguire lavori pesanti; l'uso di una macchina adeguata riduce i rischi e migliora la qualità del lavoro.

## 2.4 MANUTENZIONE, RIMESSAGGIO

Effettuare una regolare manutenzione ed un corretto rimessaggio preserva la sicurezza della macchina ed il livello delle sue prestazioni.

### Manutenzione

- Non usare mai la macchina con parti usurate o danneggiate. I pezzi guasti o deteriorati devono essere sostituiti e mai riparati.
- Durante le operazioni di regolazione della macchina, prestare attenzione ad evitare che le dita rimangano intrappolate fra il dispositivo di taglio in movimento e le parti fisse della macchina.

 **Il livello di rumorosità e di vibrazioni riportato nelle presenti istruzioni, sono valori massimi di utilizzo della macchina. L'impiego di un elemento di taglio sbilanciato, l'eccessiva velocità di movimento, l'assenza di manutenzione influiscono in modo significativo nelle emissioni sonore e nelle vibrazioni. Di conseguenza è necessario adottare delle misure preventive atte ad eliminare possibili danni dovuti ad un rumore elevato e alle sollecitazioni da vibrazioni; provvedere alla manutenzione della macchina, indossare cuffie antirumore, effettuare delle pause durante il lavoro.**

### Rimessaggio

- Per ridurre il rischio di incendio, non lasciare contenitori con i materiali di risulta all'interno di un locale.

## 2.5 BATTERIA / CARICA BATTERIA

**IMPORTANTE** *Le seguenti norme di sicurezza integrano le prescrizioni di sicurezza presenti nello specifico libretto della batteria e del carica batteria allegato alla macchina.*

- Per caricare la batteria utilizzare solo carica batteria raccomandati dal produttore. Un carica batteria inadeguato può provocare una scossa elettrica, un surriscaldamento o una fuoriuscita di liquido corrosivo della batteria.
- Utilizzare soltanto le batterie specifiche previste per il vostro utensile. L'uso di altre batterie può provocare lesioni e rischio di incendio.
- Accertarsi che l'apparecchio sia spento prima di inserire la batteria. Montare una batteria in un apparecchio elettrico acceso può provocare incendi.
- Tenere la batteria non utilizzata lontana da fermagli per ufficio, monete, chiavi, chiodi, viti o altri piccoli oggetti metallici che potrebbero provocare un corto circuito dei contatti. Un cortocircuito fra i contatti della batteria può comportare combustioni o incendi.
- Non usare il carica batteria in luoghi con presenza di vapori, sostanze infiammabili o su superfici facilmente infiammabili, come carta, stoffa, ecc. Durante la ricarica, il carica batteria si riscalda e potrebbe provocare un incendio.
- Durante il trasporto degli accumulatori, fare attenzione a che i contatti non vengano collegati fra loro e non usare contenitori metallici per il trasporto.

## 2.6 TUTELA AMBIENTALE

La tutela dell'ambiente deve essere un aspetto rilevante e prioritario nell'uso della macchina, a beneficio della convivenza civile e dell'ambiente in cui viviamo.

- Evitare di essere un elemento di disturbo nei confronti del vicinato. Utilizzare la macchina solamente in orari ragionevoli (non al mattino presto o alla sera tardi quando le persone potrebbero essere disturbate).
- Seguire scrupolosamente le norme locali per lo smaltimento di imballi, parti deteriorate o qualsiasi elemento a forte impatto ambientale; questi rifiuti non devono essere gettati nella spazzatura, ma devono essere separati e conferiti agli appositi centri di raccolta, che provvederanno al riciclaggio dei materiali.
- Seguire scrupolosamente le norme locali per lo smaltimento dei materiali di risulta.
- Al momento della messa fuori servizio, non abbandonare la macchina nell'ambiente, ma rivolgersi a un centro di raccolta, secondo le norme locali vigenti.



**Non gettare le apparecchiature elettriche tra i rifiuti domestici.** Secondo la Direttiva Europea 2012/19/UE sui rifiuti di apparecchiature elettriche ed elettroniche e la sua attuazione in conformità alle norme nazionali, le apparecchiature elettriche esauste devono essere raccolte separatamente, al fine di essere reimpiegate in modo eco-compatibile. Se le apparecchiature elettriche vengono smaltite in una discarica o nel terreno, le sostanze nocive possono raggiungere la falda acquifera ed entrare nella catena alimentare, danneggiando la vostra salute e benessere. Per informazioni più approfondite sullo smaltimento di questo prodotto, contattare l'Ente competente per lo smaltimento dei rifiuti domestici o il vostro Rivenditore.



**Alla fine della loro vita utile, smaltire le batterie con la dovuta attenzione per il nostro ambiente.** La batteria contiene materiale che è pericoloso per voi e per l'ambiente. Essa deve essere rimossa e smaltita separatamente in una struttura che accetta le batterie agli ioni di litio.



**La raccolta differenziata di prodotti e imballaggi usati, consente il riciclaggio dei materiali e la riutilizzazione.** Il riutilizzo dei materiali riciclati aiuta a prevenire l'inquinamento ambientale e riduce la domanda di materie prime.

## 3. CONOSCERE LA MACCHINA

### 3.1 DESCRIZIONE MACCHINA E USO PREVISTO

**Questa macchina è un tosaerba con conducente a piedi.**

La macchina si compone essenzialmente di un motore, che aziona un dispositivo di taglio racchiuso in un carter, dotato di ruote e di un manico. L'operatore è in grado di condurre la macchina e di azionare i comandi principali mantenendosi sempre dietro al manico, e quindi a distanza di sicurezza dal dispositivo di taglio rotante.

L'allontanamento dell'operatore dalla macchina provoca l'arresto del motore e del dispositivo rotante entro alcuni secondi.

### 3.1.1 Uso previsto

Questa macchina è progettata e costruita per il taglio (e la raccolta) dell'erba in giardini e aree erbose, di estensione rapportata alla capacità di taglio, eseguita con la presenza di un operatore a piedi.

In generale questa macchina può:

1. Tagliare l'erba e raccogliertela nel sacco di raccolta.
2. Tagliare l'erba e scaricarla a terra dalla parte posteriore.
3. Tagliare l'erba e scaricarla lateralmente (se previsto).
4. Tagliare l'erba, sminuzzarla e depositarla sul terreno (effetto "mulching" - se previsto).

L'utilizzo di particolari accessori, previsti dal Costruttore come equipaggiamento originale o acquistabili separatamente, permette di effettuare questo lavoro secondo varie modalità operative illustrate in questo manuale o nelle istruzioni che accompagnano i singoli accessori.

### 3.1.2 Uso improprio

Qualsiasi altro impiego, difforme da quelli sopra citati, può rivelarsi pericoloso e causare danni a persone e/o cose. Rientrano nell'uso improprio (come esempio, ma non solo):

- Trasportare sulla macchina altre persone, bambini o animali poiché potrebbero cadere e procurarsi lesioni gravi o pregiudicare una guida sicura.
- Farsi trasportare dalla macchina.
- Usare la macchina per trainare o spingere carichi.
- Azionare il dispositivo di taglio nei tratti non erbosi.
- Utilizzare la macchina per la raccolta di foglie o detriti.
- Usare la macchina per regolarizzare siepi, o per il taglio di vegetazione di tipo non erboso.
- Utilizzare la macchina in più di una persona.

**IMPORTANTE** *L'uso improprio della macchina comporta il decadimento della garanzia e il declino di ogni responsabilità del Costruttore, riversando sull'utilizzatore gli oneri derivanti da danni o lesioni proprie o a terzi.*

### 3.1.3 Tipologia di utente

Questa macchina è destinata all'utilizzo da parte di consumatori, cioè operatori non professionisti. È destinata ad un "uso hobbistico".

**IMPORTANTE** *La macchina dev'essere utilizzata da un solo operatore.*

## 3.2 SEGNALETICA DI SICUREZZA

Sulla macchina compaiono vari simboli (Fig.2.0). La loro funzione è quella di ricordare all'operatore i comportamenti da seguire per utilizzarla con l'attenzione e la cautela necessari. Significato dei simboli:



**Attenzione.** Leggere le istruzioni prima di usare la macchina.



**Pericolo! Rischio di espulsione di oggetti.** Tenere le persone al di fuori dell'area di lavoro, durante l'uso.



Solo per rasaerba con motore termico.



Solo per rasaerba elettrici con alimentazione a rete.



Solo per rasaerba elettrici con alimentazione a rete.



**Pericolo! Rischio di tagli.** Dispositivo di taglio in movimento. Non introdurre mani o piedi all'interno dell'alloggiamento del dispositivo di taglio.



**Attenzione al dispositivo di taglio tagliente.** Non introdurre mani o piedi all'interno dell'alloggiamento del dispositivo di taglio. Il dispositivo di taglio continua a girare anche dopo lo spegnimento del motore. Togliere la chiave di sicurezza (dispositivo di disattivazione) prima della manutenzione.

**IMPORTANTE** *Le etichette adesive rovinate o divenute illeggibili devono essere sostituite. Richiedere le nuove etichette al proprio centro di assistenza autorizzato.*

## 3.3 ETICHETTA DI IDENTIFICAZIONE

L'etichetta di identificazione riporta i seguenti dati (Fig.1.0).

1. Livello potenza sonora.
2. Marchio di conformità CE.
3. Anno di fabbricazione.
4. Tipo di macchina.
5. Numero di matricola.
6. Nome e indirizzo del Costruttore.
7. Codice articolo.
8. Velocità mass. di funzionamento motore.
9. Peso in kg.
10. Tensione e frequenza di alimentazione.
11. Grado di protezione elettrica.
12. Potenza nominale.

Trascrivere i dati di identificazione della macchina negli appositi spazi dell'etichetta riportata nel retro della copertina.

**IMPORTANTE** *Utilizzare i dati di identificazione riportati sull'etichetta di identificazione prodotto ogni volta che si contatta l'officina autorizzata.*

**IMPORTANTE** *L'esempio della dichiarazione di conformità si trova nelle ultime pagine del manuale.*



### 3.4 COMPONENTI PRINCIPALI

La macchina è costituita dai seguenti componenti principali, a cui corrispondono le seguenti funzionalità (Fig.1.0):

- A. **Chassis:** è il carter che racchiude il dispositivo di taglio rotante.
- B. **Motore:** fornisce il movimento sia del dispositivo di taglio che della trazione alle ruote (se prevista).
- C. **Dispositivo di taglio:** è l'elemento preposto al taglio dell'erba.
- D. **Protezione di scarico posteriore:** è una protezione di sicurezza ed impedisce ad eventuali oggetti raccolti dal dispositivo di taglio di essere scagliati lontano dalla macchina.
- E. **Protezione di scarico laterale (se previsto):** è una protezione di sicurezza ed impedisce ad eventuali oggetti raccolti dal dispositivo di taglio di essere scagliati lontano dalla macchina.
- F. **Deflettore di scarico laterale (se previsto):** oltre alla funzione di scaricare lateralmente l'erba sul terreno, costituisce un elemento di sicurezza, impedendo ad eventuali oggetti raccolti dal dispositivo di taglio di essere scagliati lontano dalla macchina.
- G. **Sacco di raccolta:** oltre alla funzione di raccogliere l'erba tagliata, costituisce un elemento di sicurezza, impedendo ad eventuali oggetti raccolti dal dispositivo di taglio di essere scagliati lontano dalla macchina.
- H. **Manico:** è la postazione di lavoro dell'operatore. La sua lunghezza fa sì che l'operatore durante il lavoro mantenga sempre la distanza di sicurezza dal dispositivo di taglio rotante.
- I. **Batteria** (se non fornita con la macchina, vedi cap. 15 "accessori a richiesta"): fornisce l'energia per l'avviamento del motore; le sue caratteristiche e norme d'uso sono descritte in uno specifico manuale.
- J. **Leva presenza operatore:** è la leva che abilita l'innesto del dispositivo di taglio e della trazione. Il motore si arresta automaticamente al rilascio di entrambe le leve.
- K. **Leva innesto trazione:** è la leva che innesta la trazione alle ruote e permette l'avanzamento della macchina.
- L. **Sportello di accesso al vano batteria**
- M. **Chiave di sicurezza (Dispositivo di disattivazione):** La chiave attiva / disattiva il circuito elettrico della macchina.
- N. **Carica batteria** (se non fornito con la macchina, vedi cap. 15 "accessori a richiesta"): dispositivo che si utilizza per ricaricare la batteria.

### 4. MONTAGGIO

 **Le norme di sicurezza da seguire sono descritte al cap. 2. Rispettare scrupolosamente tali indicazioni per non incorrere in gravi rischi o pericoli.**

Per motivi di magazzinaggio e trasporto, alcuni componenti della macchina non sono assemblati direttamente in fabbrica, ma devono essere montati dopo la rimozione dall'imballo, seguendo le istruzioni seguenti.

 **Lo sbalaggio e il completamento del montaggio devono essere effettuati su una superficie piana e solida, con spazio sufficiente alla movimentazione della macchina e degli imballi, avvalendosi sempre degli attrezzi appropriati. Non utilizzare la macchina prima di aver portato a termine le indicazioni della sezione "MONTAGGIO".**

### 4.1 COMPONENTI PER IL MONTAGGIO

Nell'imballo sono compresi i componenti per il montaggio.

#### 4.1.1 Disimballaggio

1. Aprire l'imballo con cautela, con attenzione a non smarrire componenti.
2. Consultare la documentazione inclusa nella scatola, comprese le presenti istruzioni.
3. Estrarre dalla scatola tutti i componenti non montati.
4. Smaltire la scatola e gli imballi nel rispetto delle normative locali.

 **Prima di effettuare il montaggio, verificare che la chiave di sicurezza non sia inserita nella sua sede.**

#### 4.2 MONTAGGIO DEL SACCO

Seguire le indicazioni fornite nel foglio di istruzione che accompagna il sacco di raccolta.

#### 4.3 MONTAGGIO DEL MANICO

Assemblare il manico come illustrato nelle (Fig.3) (Fig.7).

## 5. COMANDI DI CONTROLLO

### 5.1 CHIAVE DI SICUREZZA (DISPOSITIVO DI DISATTIVAZIONE)

La chiave (Fig.8.A) è posta all'interno del vano batterie. Portando la chiave su "ON", si attiva il circuito elettrico della macchina, abilitandone l'accensione. Portando la chiave su "OFF", si disattiva completamente il circuito elettrico per impedire un uso incontrollato della macchina.

**IMPORTANTE** Rimuovere la chiave di sicurezza ogni qualvolta si lasci la macchina inutilizzata o incustodita.

### 5.2 LEVA PRESENZA OPERATORE

La leva presenza operatore (Fig.9.A) abilita l'innesto del dispositivo di taglio e della trazione. Premere una delle due leve (Fig.9.A) contro il manico per abilitare le funzioni di innesto del dispositivo di taglio e innesto della trazione. Il motore si arresta automaticamente e tutte le funzioni si disabilitano al rilascio di entrambe le leve.



### 5.3 PULSANTE DI ACCENSIONE

Il pulsante di accensione (Fig.10.A) si utilizza per:



1. **Accensione della macchina.** Premendo il pulsante (Fig.10.A) il display (Fig.10.B) si accende e la macchina è pronta all'utilizzo.

**NOTA** *L'accensione della macchina è possibile solo se la leva presenza operatore e la leva trazione sono rilasciate.*

**NOTA** *Se la macchina non viene utilizzata, dopo 15 secondi il display si spegne ed occorre ripetere l'operazione sopra citata.*



2. **Innesto del dispositivo di taglio.**

**NOTA** *L'innesto del dispositivo di taglio è possibile solo con la leva presenza operatore premuta contro il manico (vedi par. 6.3).*

3. **Disinnesto del dispositivo di taglio.** Con dispositivo di taglio innestato, premere il pulsante di accensione (Fig.10.A); il dispositivo di taglio di arresta mantenendo la macchina accesa.

### 5.4 LEVA INNESTO TRAZIONE

Innesta la trazione alle ruote e permette l'avanzamento della macchina.



#### Trazione innestata.

Per far avanzare la macchina:

- a. Premere una delle due leve presenza operatore (Fig.9.A) contro il manico.
- b. Tirare una delle due leve innesto trazione (Fig.9.B) contro il manico.

È possibile regolare la velocità di avanzamento tramite la manopola di selezione (Fig.10.C).

Si possono selezionare 6 diversi livelli di velocità.



1. **Velocità massima** (circa 5 Km/h).



2. **Velocità minima** (circa 2,5 Km/h).

Ad ogni due "scatti" della manopola di selezione (Fig.10.C), corrisponde un cambio di livello di velocità di avanzamento, visualizzato nel display tramite un indicatore a barre (Fig.10.C1).

**NOTA** *L'ultimo livello di velocità selezionato rimane impostato anche dopo lo spegnimento della macchina.*

**IMPORTANTE** *Per evitare di danneggiare la trasmissione, evitare di tirare all'indietro la macchina con la trazione innestata.*

### 5.5 PULSANTE "ECO"

La funzione "ECO" permette di risparmiare energia durante il taglio dell'erba ottimizzando l'autonomia della batteria. Per attivare o disattivare la funzione "Eco" premere il pulsante (Fig.10.D). A funzione attiva nel display appare l'indicazione "E". Questa funzione si disattiva sempre ogni qualvolta si rilasciano le leve presenza operatore.

**NOTA** *Si sconsiglia l'uso della funzione "ECO" in condizioni di taglio gravose (taglio con erba densa, alta, umida).*

### 5.6 REGOLAZIONE DELL'ALTEZZA DI TAGLIO

Tramite l'abbassamento o sollevamento dello chassis, l'erba può essere tagliata a diverse altezze di taglio.



**Eseguire l'operazione a dispositivo di taglio fermo.**

- La regolazione dell'altezza di taglio si effettua premendo il pulsante (Fig.11.A) e sollevando o abbassando lo chassis, tramite l'impugnatura (Fig.11.B), fino alla posizione desiderata.

## 6. USO DELLA MACCHINA



**Le norme di sicurezza da seguire sono descritte al cap. 2. Rispettare scrupolosamente tali indicazioni per non incorrere in gravi rischi o pericoli.**

### 6.1 OPERAZIONI PRELIMINARI

Prima di iniziare a lavorare, è necessario effettuare una serie di controlli e di operazioni, per assicurare che il lavoro si svolga in modo proficuo e nella massima sicurezza: Accertarsi che la chiave di sicurezza non sia inserita nella sua sede. Mettere la macchina in posizione orizzontale e ben appoggiata sul terreno.

#### 6.1.1 Controllo della batteria

Prima di utilizzare la macchina per la prima volta dopo l'acquisto, procedere alla completa ricarica della batteria, seguendo le indicazioni contenute nel libretto della batteria. Prima di ogni utilizzo verificare lo stato di carica della batteria seguendo le indicazioni contenute nel libretto della batteria.

#### 6.1.2 Predisposizione della macchina al lavoro

**NOTA** *Questa macchina permette di effettuare la rasatura del prato in diverse modalità; prima di iniziare il lavoro è opportuno predisporre la macchina in base a come si intende eseguire la rasatura.*

- a. **Predisposizione per il taglio e la raccolta dell'erba nel sacco di raccolta:**

1. Sollevare la protezione di scarico posteriore (Fig.12.A) e agganciare correttamente il sacco di raccolta (Fig.12.B) come indicato nella figura.
2. Nei modelli con possibilità di scarico laterale: accertarsi che la protezione di scarico laterale (Fig.13.B) sia abbassata.

**b. Predisposizione per il taglio e lo scarico posteriore a terra dell'erba:**

1. Rimuovere il sacco di raccolta e assicurarsi che la protezione di scarico posteriore (Fig.13.A) rimanga stabilmente abbassata.
2. Nei modelli con possibilità di scarico laterale: accertarsi che la protezione di scarico laterale (Fig.13.B) sia abbassata.

**c. Predisposizione per il taglio e la sminuzzatura dell'erba (funzione "mulching"):**

1. Sollevare la protezione di scarico posteriore (Fig.14.A) e introdurre il tappo deflettore (Fig.14.B) nell'apertura di scarico tenendolo leggermente inclinato verso destra.
2. Fissarlo inserendo i due perni (Fig.14.C) nei fori previsti fino a provocare lo scatto del dente di aggancio (Fig.14.D).
3. Nei modelli con possibilità di scarico laterale: accertarsi che la protezione di scarico laterale (Fig.13.B) sia abbassata.

Per rimuovere il tappo deflettore:

1. Sollevare la protezione di scarico posteriore (Fig.14.A).
2. Premere al centro in modo da sganciare il dente (Fig.14.D).

**d. Predisposizione per il taglio e lo scarico laterale a terra dell'erba:**

1. Sollevare la protezione di scarico posteriore (Fig.14.A) e introdurre il tappo deflettore (Fig.15.B) nell'apertura di scarico tenendolo leggermente inclinato verso destra.
2. Fissarlo inserendo i due perni (Fig.15.C) nei fori previsti fino a provocare lo scatto del dente di aggancio (Fig.15.D).
3. Sollevare la protezione di scarico laterale (Fig.15.A) e introdurre il tappo deflettore (Fig.15.B) nell'apertura di scarico laterale (Fig.15.E).
4. Inserire il deflettore di scarico laterale (Fig.15.E).
5. Richiudere la protezione di scarico laterale (Fig.15.A) in modo che il deflettore di scarico laterale (Fig.15.E) risulti bloccato.

Per rimuovere il tappo deflettore:

1. Sollevare la protezione di scarico posteriore (Fig.14.A).
2. Premere al centro in modo da sganciare il dente (Fig.14.D).

**6.1.3 Regolazione dell'altezza di taglio**

Regolare l'altezza di taglio come indicato al (par. 5.6).

**6.2 CONTROLLI DI SICUREZZA**

Eseguire i seguenti controlli di sicurezza e verificare che i risultati corrispondano a quanto riportato nelle tabelle.

 **Effettuare sempre i controlli di sicurezza prima dell'uso.**

**6.2.1 Controllo di sicurezza generale**

Oggetto	Risultato
Impugnature	Pulite, asciutte.
Manico	Fissato correttamente e saldamente alla macchina.
Dispositivo di taglio	Pulito, non danneggiato o usurato.
Protezione di scarico posteriore; sacco di raccolta	Integri. Nessun danno. Montati correttamente.
Protezione di scarico laterale; deflettore di scarico laterale	Integri. Nessun danno. Montati correttamente.
Comando interruttore Leva presenza operatore Leva innesto trazione	La leva deve avere un movimento libero, non forzato e al rilascio deve tornare automaticamente e rapidamente nella posizione neutra.
Batteria	Nessun danno al suo involucro, nessun trafileamento di liquido.
Viti/dadi sulla macchina e sul dispositivo di taglio	Ben serrati (non allentati).
Passaggi dell'aria di raffreddamento	Non ostruiti.
Macchina	Nessun segno di danneggiamento o usura.

**6.2.2 Test di funzionamento della macchina**

Azione	Risultato
1. Avviare la macchina (par. 6.3).	1. Il display si accende e la macchina è pronta all'utilizzo.
2. Innestare il dispositivo di taglio (par.6.3).	2. Il dispositivo di taglio deve muoversi.
3. Rilasciare entrambe le leve presenza operatore (Fig.21.A).	3. Le leve devono tornare automaticamente e rapidamente nella posizione neutra, il motore deve spegnersi e il dispositivo di taglio deve arrestarsi entro alcuni secondi.

<ol style="list-style-type: none"> <li>1. Avviare la macchina (par. 6.3).</li> <li>2. Azionare la leva trazione (par. 5.4).</li> <li>3. Rilasciare la leva trazione.</li> </ol>	<ol style="list-style-type: none"> <li>1. Il display si accende e la macchina è pronta all'utilizzo.</li> <li>2. Le ruote fanno avanzare la macchina.</li> <li>3. Le ruote si arrestano e la macchina smette di avanzare.</li> </ol>
Guida di prova	Nessuna vibrazione anomala. Nessun suono anomalo.

**⚠** *Se uno qualsiasi dei risultati si discosta da quanto indicato nelle tabelle, non utilizzare la macchina! Rivolgersi ad un centro di assistenza per i controlli del caso e per la riparazione.*

### 6.3 AVVIAMENTO

**NOTA** *Effettuare l'avviamento su una superficie piana e priva di ostacoli o erba alta.*

**NOTA** *Verificare la corretta combinazione delle batterie, seguendo le istruzioni fornite nella tabella "Dati Tecnici".*

1. Aprire lo sportello di accesso al vano batteria (Fig.16.A).
2. Inserire correttamente le batterie nel loro alloggiamento (par. 7.2.3).
3. Inserire a fondo la chiave di sicurezza (Fig.17.B) e ruotarla in posizione "ON".
4. Premere il pulsante di accensione (Fig.18.A).
5. Innestare il dispositivo di taglio premendo prima una delle due leve presenza operatore (Fig.19.A) contro il manico e successivamente il pulsante (Fig.19.B).

### 6.4 LAVORO

**IMPORTANTE** *Durante il lavoro mantenere sempre la distanza di sicurezza dal dispositivo di taglio, data dalla lunghezza del manico.*

**IMPORTANTE** *Per garantire il lavoro ottimale della macchina, si raccomanda l'uso simultaneo di due batterie.*

L'autonomia delle batterie (e quindi la superficie di prato lavorabile prima della ricarica) è condizionata da vari fattori descritti al (par. 7.2.1). Nel display, durante l'uso, viene visualizzato lo stato di carica delle batterie (percentuale di carica rimasta) (Fig.10.E).

**IMPORTANTE** *Nel caso il motore si arresti per surriscaldamento durante il lavoro, è necessario attendere circa 5 minuti prima di poterlo riavviare.*

#### 6.4.1 Taglio dell'erba

1. Iniziare l'avanzamento ed il taglio nella zona erbosa.

2. Adeguare la velocità di avanzamento e l'altezza di taglio (par. 5.6) alle condizioni del prato (altezza, densità e umidità dell'erba) e alla quantità di erba asportata.

• **Nei modelli con trazione (par. 5.4):** Si consiglia di non tagliare su terreni con pendenza superiore a 15°.

3. L'aspetto del prato sarà migliore se i tagli saranno effettuati sempre alla stessa altezza o alternativamente nelle due direzioni (Fig.20).

• **Nel caso di scarico laterale:** è consigliabile effettuare un percorso che eviti di scaricare l'erba tagliata dalla parte del prato ancora da tagliare.

• **Nel caso di "mulching" o scarico posteriore dell'erba:**

- Evitare sempre di asportare una ingente quantità d'erba. Non asportare mai più di un terzo dell'altezza totale dell'erba in una sola passata (Fig.20).
- Mantenere lo chassis sempre ben pulito (par. 7.3.1).

#### 6.4.2 Consigli per mantenere un bel prato

- Per mantenere un prato di bell'aspetto, verde e soffice, è necessario che sia tagliato regolarmente. Il prato può essere costituito da erbe di diverse tipologie. Con tagli frequenti, crescono maggiormente le erbe che sviluppano molte radici e formano una solida coltre erbosa; al contrario, se i tagli avvengono con minore frequenza, si sviluppano prevalentemente erbe alte e selvatiche (trifoglio, margherite, ecc.). La frequenza delle rasature deve essere rapportata alla crescita dell'erba, evitando che tra un taglio e l'altro l'erba cresca troppo.
- L'altezza ottimale dell'erba di un prato ben curato è di circa 4-5 cm e, con un solo taglio, non bisognerebbe asportare più di un terzo dell'altezza totale. Se l'erba è molto alta è meglio eseguire il taglio in due passate, a distanza di un giorno; la prima con i dispositivi di taglio ad altezza massima, e la seconda all'altezza desiderata.
- Un taglio troppo basso provoca strappi e diradamenti nel tappeto erboso, con un aspetto "a macchie".
- Nei periodi più caldi e secchi è opportuno tenere l'erba leggermente più alta, per ridurre il disseccamento del terreno.
- È sempre preferibile tagliare l'erba con il prato ben asciutto. Non tagliare l'erba quando è bagnata; ciò può ridurre l'efficienza del dispositivo rotante per l'erba che vi si attacca e provocare strappi nel tappeto erboso.
- I dispositivi di taglio devono essere integri e ben affilati, in modo che la recisione sia netta e senza sfrangiature che portano ad un ingiallimento delle punte.

#### 6.4.3 Svuotamento del sacco di raccolta

Quando il sacco di raccolta (Fig.1.G) diventa troppo pieno, la raccolta dell'erba non è più efficiente e il rumore del rasaerba cambia.

**Nel caso di sacco di raccolta con dispositivo segnalatore del contenuto:**



1. Alzato = vuoto.



2. Abbassato = pieno.

Durante il lavoro, con il dispositivo di taglio in movimento, il segnalatore rimane sollevato fintanto che il sacco di raccolta è in grado di ricevere l'erba tagliata; quando si abbassa, significa che il sacco di raccolta si è riempito e occorre svuotarlo.

Per rimuovere e svuotare il sacco di raccolta:

1. Rilasciare entrambe le leve (Fig.21.A).
2. Attendere l'arresto del dispositivo di taglio.
3. Sollevare la protezione di scarico posteriore (Fig.12.A), afferrare la maniglia e rimuovere il sacco di raccolta mantenendolo in posizione eretta.

## 6.5 ARRESTO

Per arrestare la macchina:

1. Rilasciare entrambe le leve (Fig.21.A).
2. Attendere l'arresto del dispositivo di taglio.

**!** *Dopo aver arrestato la macchina, occorrono diversi secondi prima che il dispositivo di taglio si arresti.*

**IMPORTANTE** *Arrestare sempre la macchina.*

- Durante gli spostamenti fra zone di lavoro.
- Nell'attraversamento di superfici non erbose.
- Ogni volta che si rendesse necessario superare un ostacolo.
- Prima di regolare l'altezza di taglio.
- Ogni volta che si toglie o si rimonta il sacco di raccolta.
- Ogni volta che si toglie o si rimonta il deflettore di scarico laterale (se previsto).

## 6.6 DOPO L'UTILIZZO

1. Arrestare la macchina (par. 6.5).
2. Aprire lo sportello e rimuovere la chiave di sicurezza.
3. Rimuovere le batterie dalla loro sede e provvedere alla loro ricarica (par 7.2.2).
4. Lasciare raffreddare il motore prima di collocare la macchina in un qualsiasi ambiente.
5. Effettuare la pulizia (par. 7.3).
6. Controllare che non ci siano componenti allentati o danneggiati. Se necessario, sostituire i componenti danneggiati e serrare eventuali viti e bulloni allentati o contattare il centro di assistenza autorizzato.

**IMPORTANTE** *Rimuovere la chiave di sicurezza ogni qualvolta si lasci la macchina inutilizzata o incustodita.*

## 7. MANUTENZIONE ORDINARIA

### 7.1 GENERALITÀ

**!** *Le norme di sicurezza da seguire sono descritte al cap. 2. Rispettare scrupolosamente tali indicazioni per non incorrere in gravi rischi o pericoli.*

**!** *Prima di effettuare qualsiasi controllo, pulizia o intervento di manutenzione/regolazione sulla macchina:*

- Arrestare la macchina.
- Togliere la chiave di sicurezza, (non lasciare mai la chiave inserita o alla portata di bambini o persone non idonee).
- Accertarsi che tutte le parti in movimento si siano completamente arrestate.
- Lasciare raffreddare il motore prima di collocare la macchina in un qualsiasi ambiente.
- Leggere le relative istruzioni.
- Indossare indumenti adeguati, guanti da lavoro e occhiali di protezione.
  - Le frequenze ed i tipi di intervento sono riassunti nella "Tabella manutenzioni". La tabella ha lo scopo di aiutarvi a mantenere in efficienza e sicurezza la vostra macchina. In essa sono richiamati i principali interventi e la periodicità prevista per ciascuno di essi. Eseguire la relativa azione a seconda della prima scadenza che si verifica.
  - L'utilizzo di ricambi e accessori non originali e/o non correttamente montati potrebbe avere effetti negativi sul funzionamento e sulla sicurezza della macchina. Il costruttore declina qualsiasi responsabilità in caso di danni, incidenti o lesioni causati da detti prodotti.
  - I ricambi originali vengono forniti dalle officine di assistenza e dai rivenditori autorizzati.

**IMPORTANTE** *Tutte le operazioni di manutenzione e di regolazione non descritte in questo manuale devono essere eseguite dal vostro Rivenditore o da un Centro specializzato.*

### 7.2 BATTERIA

#### 7.2.1 Autonomia della batteria

L'autonomia della batteria (e quindi la superficie di prato lavorabile prima della ricarica) è principalmente condizionata da:

- a. Fattori ambientali, che producono un maggiore fabbisogno di energia:
  - Taglio con erba densa, alta, umida.
- b. Ampiezza di taglio della macchina; maggiore è l'ampiezza, maggiore è il fabbisogno di energia.
- c. Comportamenti dell'operatore, che dovrebbe evitare:
  - Accensioni e spegnimenti frequenti durante il lavoro.

- Un'altezza di taglio troppo bassa in relazione alle condizioni dell'erba.
- Una velocità di avanzamento troppo elevata per la quantità di erba da asportare.

**NOTA** *Durante il lavoro la batteria è protetta contro lo scaricamento totale tramite un dispositivo di protezione che spegne la macchina e ne blocca il funzionamento.*

Per ottimizzare l'autonomia della batteria è sempre opportuno:

- Tagliare l'erba quando il prato è asciutto.
- Tagliare l'erba frequentemente in modo da non farle raggiungere un'altezza elevata.
- Impostare un'altezza di taglio maggiore quando l'erba è molto alta ed eseguire una seconda passata ad altezza inferiore.
- Non usare la macchina in funzione "mulching" con erba molto alta.
- Utilizzare la funzione "Eco" (par. 5.5).

Nel caso si volesse utilizzare la macchina in sessioni di lavoro più lunghe rispetto a quanto consentito dalle batterie standard, è possibile:

- Acquistare batterie aggiuntive, per sostituire immediatamente le batterie scariche, senza pregiudicare la continuità di utilizzo.
- Acquistare batterie con autonomia maggiorata rispetto alla batteria standard (par. 15.2).

### 7.2.2 Rimozione e ricarica della batteria

1. Aprire lo sportello di accesso al vano batteria ed estrarre la chiave di sicurezza.
2. Premere il pulsante posto sulla batteria (Fig.22.A) e rimuoverla (Fig.22.B).
3. Inserire la batteria (Fig.22.B) nel suo alloggiamento del carica batteria (Fig.22.C).
4. Collegare il carica batteria a una presa di corrente, con tensione corrispondente a quella indicata sulla targhetta.
5. Procedere alla completa ricarica, seguendo le indicazioni contenute nel libretto della batteria /carica batteria.

**NOTA** *La batteria è dotata di una protezione che impedisce la ricarica se la temperatura ambiente non è compresa fra 0 e +45 °C.*

**NOTA** *La batteria può essere ricaricata in ogni momento, anche parzialmente, senza il rischio di danneggiarla.*

### 7.2.3 Rimontaggio della batteria sulla macchina

Completata la ricarica:

1. Rimuovere la batteria dal suo alloggiamento nel carica batteria (evitando di mantenerla a lungo sotto carica a ricarica conclusa).
2. Scollegare il carica batteria dalla rete elettrica.
3. Aprire lo sportello di accesso al vano batteria (Fig.23.A), inserire la batteria (Fig.23.B) nel suo alloggiamento spingendola a fondo fino ad avvertire il "clic" che la blocca in posizione e assicurare il contatto elettrico.
4. Richiudere completamente lo sportello.

## 7.3 PULIZIA

Dopo ogni utilizzo, effettuare la pulizia attenendosi alle seguenti istruzioni.

### 7.3.1 Pulizia della macchina

- Assicurarsi sempre che le prese d'aria siano libere da detriti.
- Non usare getti d'acqua ed evitare di bagnare il motore e componenti elettrici (Fig.24.0).
- Non impiegare liquidi aggressivi per la pulizia dello chassis.
- Per ridurre il rischio di incendio, mantenere la macchina ed in particolare il motore liberi da residui d'erba, foglie o grasso eccessivo.
- Mantenere sempre le leve, il display e i pulsanti liberi da detriti.

### 7.3.2 Pulizia dell'assieme dispositivo di taglio

Rimuovere i detriti d'erba e il fango accumulati all'interno dello chassis per evitare che, disseccandosi, possano rendere difficoltoso il successivo avviamento.

Inclinare la macchina lateralmente, accertandosi della stabilità della macchina prima di eseguire qualsiasi tipo di intervento.

.....  
 \* **Nel caso di scarico laterale:** occorre rimuovere \*  
 \* il deflettore di scarico (se montato - par. 6.1.2d.). \*  
 .....\*

La verniciatura della parte interna dello chassis può staccarsi nel tempo per l'azione abrasiva dell'erba tagliata; in questo caso, intervenire tempestivamente ritoccando la verniciatura con una pittura antiruggine, per prevenire la formazione di ruggine che porterebbe alla corrosione del metallo.

### 7.3.3 Pulizia del sacco

1. Svuotare il sacco di raccolta.
2. Scuoterlo per ripulirlo dai residui d'erba e terriccio.
3. Lavarlo, risciacquarlo e riporlo in modo da favorire una rapida asciugatura.

## 7.4 DADI E VITI DI FISSAGGIO

Mantenere serrati dadi e viti, per essere certi che la macchina sia sempre in condizioni sicure di funzionamento.

## 7.5 PULIZIA DEL FILTRO DELL'ARIA

L'elemento filtrante deve sempre essere mantenuto ben pulito e deve essere sostituito se rotto o danneggiato. Procedere come segue:

1. Pulire la zona circostante la griglia del filtro dell'aria.
2. Togliere la griglia (Fig.25.A) svitando la vite (Fig.25.B).
3. Rimuovere l'elemento filtrante (Fig.26.A).

4. Soffiare sul filtro per rimuovere polvere e detriti. Nel caso in cui rimanga dello sporco, lavare il filtro (Fig.26.A) in acqua ed asciugarlo con un panno pulito.

**IMPORTANTE** *Non usare benzina, detersivi o altro per la pulizia del filtro.*

5. Pulire esternamente l'alloggiamento del filtro da polvere, detriti o sporcizia.
6. Sistemare l'elemento filtrante (Fig.26.A) nel suo alloggiamento (assicurandosi che sia ben asciutto).
7. Rimontare la griglia (Fig.25.A) e serrare la vite (Fig.25.B).

## 8. MANUTENZIONE STRAORDINARIA

 **Prima di effettuare qualsiasi controllo, pulizia o intervento di manutenzione/regolazione sulla macchina:**

- Arrestare la macchina.
- Togliere la chiave di sicurezza, (non lasciare mai la chiave inserita o alla portata di bambini o persone non idonee).
- Accertarsi che tutte le parti in movimento si siano completamente arrestate.
- Lasciare raffreddare il motore prima di collocare la macchina in un qualsiasi ambiente.
- Leggere le relative istruzioni.
- Indossare indumenti adeguati, guanti da lavoro e occhiali di protezione.

### 8.1 DISPOSITIVO DI TAGLIO

Un dispositivo di taglio mal affilato strappa l'erba e provoca un ingiallimento del prato.

 **Non toccare il dispositivo di taglio fintanto che non sia stata tolta la chiave e che il dispositivo di taglio non sia completamente fermo.**

 **Tutte le operazioni riguardanti i dispositivi di taglio (smontaggio, affilatura, equilibratura, riparazione, rimontaggio e/o sostituzione) sono lavori impegnativi che richiedono una specifica competenza oltre all'impiego di apposite attrezzature; per ragioni di sicurezza, occorre pertanto che siano sempre eseguite presso un Centro Specializzato.**

 **Far sostituire sempre il dispositivo di taglio danneggiato, storto o usurato, assieme alle proprie viti, per mantenere l'equilibratura.**

**IMPORTANTE** *Utilizzare sempre dispositivi di taglio originali, riportanti il codice indicato nella tabella "Dati Tecnici".*

Data l'evoluzione del prodotto, i dispositivi di taglio citati nella tabella "Dati Tecnici" potrebbero essere sostituiti nel tempo da altri, con caratteristiche analoghe di intercambiabilità e sicurezza di funzionamento.

## 9. RIMESSAGGIO

### 9.1 RIMESSAGGIO DELLA MACCHINA

Quando la macchina deve essere rimessata:

1. Lasciare raffreddare il motore.
2. Rimuovere la chiave di sicurezza.
3. Effettuare la pulizia (par. 7.3).
4. Controllare che non ci siano componenti allentati o danneggiati. Se necessario, sostituire i componenti danneggiati e serrare eventuali viti e bulloni allentati o contattare il centro di assistenza autorizzato.
5. Rimessare la macchina:
  - In un ambiente asciutto.
  - Al riparo dalle intemperie.
  - Possibilmente ricoperta con un telo.
  - In un luogo inaccessibile ai bambini.
  - Assicurandosi di aver rimosso chiavi o utensili usati per la manutenzione.

### 9.2 RIMESSAGGIO DELLA BATTERIA

La batteria deve essere conservata all'ombra, al fresco e in ambienti privi di umidità.

**NOTA** *In caso di prolungata inattività, ricaricare la batteria ogni due mesi per prolungarne la durata.*

## 10. MOVIMENTAZIONE E TRASPORTO

Ogni volta che è necessario movimentare, sollevare, trasportare o inclinare la macchina occorre:

- Arrestare la macchina (par. 6.5).
- Togliere la chiave di sicurezza.
- Accertarsi che tutte le parti in movimento si siano completamente arrestate.
- Indossare robusti guanti da lavoro.
- Afferrare la macchina in punti che offrano una presa sicura, tenendo conto del peso e della sua ripartizione.
- Impiegare un numero di persone adeguato al peso della macchina e alle caratteristiche del mezzo di trasporto o del posto nel quale deve essere collocata o prelevata.
- Assicurarsi che la movimentazione della macchina non causi danni o lesioni.

Quando si trasporta la macchina con un automezzo o rimorchio, occorre:

- Utilizzare rampe di accesso di resistenza, larghezza e lunghezza adeguate.
- Caricare la macchina con il motore spento, a spinta, impiegando un numero adeguato di persone.
- Abbassare l'assieme dispositivo di taglio.
- Posizionarla in modo da non costituire pericolo per nessuno.
- Bloccarla saldamente al mezzo di trasporto mediante funi o catene per evitarne il ribaltamento.

## 11. ASSISTENZA E RIPARAZIONE

Questo manuale fornisce tutte le indicazioni necessarie per la conduzione della macchina e per una corretta

manutenzione di base eseguibile dall'utilizzatore. Tutti gli interventi di regolazione e manutenzione non descritti in questo manuale devono essere eseguiti presso il vostro Rivenditore o un Centro specializzato, che dispone delle conoscenze e delle attrezzature necessarie affinché il lavoro sia correttamente eseguito, mantenendo il grado di sicurezza e le condizioni originali della macchina.

Operazioni eseguite presso strutture inadeguate o da persone non qualificate comportano in decadimento di ogni forma di Garanzia e di ogni obbligo o responsabilità del Costruttore.

- Solo le officine di assistenza autorizzate possono effettuare le riparazioni e la manutenzione in garanzia.
- Le officine di assistenza autorizzate utilizzano esclusivamente ricambi originali. I ricambi e gli accessori originali sono stati sviluppati appositamente per le macchine.
- I ricambi e gli accessori non originali non sono approvati; l'impiego di ricambi ed accessori non originali compromette la sicurezza della macchina e solleva il Costruttore da ogni obbligo o responsabilità.

## 12. COPERTURA DELLA GARANZIA

Le condizioni di garanzia sono destinate solamente ai consumatori, cioè operatori non professionisti. La garanzia copre tutti i difetti di qualità dei materiali e di fabbricazione, accertati durante il periodo della garanzia dal vostro Rivenditore o da un Centro specializzato.

L'applicazione della garanzia si limita alla riparazione o alla sostituzione del componente ritenuto difettoso.

Si raccomanda di affidare la macchina una volta all'anno ad un'officina di assistenza autorizzata per la manutenzione, l'assistenza e il controllo dei dispositivi di sicurezza.

L'applicazione della garanzia è subordinata ad una manutenzione regolare della macchina.

L'utilizzatore dovrà seguire attentamente tutte le istruzioni fornite nella documentazione allegata.

La garanzia non copre i danni conseguenti a:

- Mancata familiarizzazione con la documentazione di accompagnamento (Manuali di Istruzioni).
- Uso professionale.
- Disattenzione, negligenza.
- Causa esterna (fulmine, urti, presenza di corpi estranei all'interno della macchina) o incidente.
- Uso e montaggio impropri o non consentiti dal costruttore.
- Scarsa manutenzione.
- Modifica della macchina.
- Utilizzo di pezzi di ricambio non originali (pezzi adattabili).
- Utilizzo di accessori non forniti o non approvati dal costruttore.

La garanzia non copre inoltre:

- Le operazioni di manutenzione ordinaria/ straordinaria (descritte nel manuale di istruzioni).
- La normale usura di materiali di consumo come cinghie di trasmissione, dispositivi di taglio, fari, ruote, bulloni di sicurezza e cablaggi.
- Normale usura.
- Deterioramento estetico della macchina dovuto al suo utilizzo.
- I supporti dei dispositivi di taglio.
- Le spese accessorie eventualmente connesse all'attivazione della garanzia, quali il trasferimento presso l'utilizzatore, il trasporto della macchina verso il Rivenditore, noleggio di attrezzature per la sostituzione o la chiamata ad una società esterna per tutti i lavori di manutenzione.

L'utilizzatore è protetto dalle proprie leggi nazionali. I diritti dell'utilizzatore previsti dalle proprie leggi nazionali non sono in alcun modo limitati dalla presente garanzia.

## 13. TABELLA MANUTENZIONI

Intervento	Periodicità	Note
<b>MACCHINA</b>		
Controllo di tutti i fissaggi	Prima di ogni uso	par. 7.4
Controlli di sicurezza / Verifica dei comandi	Prima di ogni uso	par. 6.2
Verifica delle protezioni di scarico posteriore / scarico laterale.	Prima di ogni uso	par. 6.2.1

Verifica del sacco di raccolta, deflettore di scarico laterale.	Prima di ogni uso	par. 6.2.1
Verifica del dispositivo di taglio	Prima di ogni uso	par. 6.2.1
Verifica dello stato di carica della batteria	Prima di ogni uso	*
Ricarica della batteria	Al termine di ogni uso	par. 7.2.2 *
Pulizia generale e controllo	Al termine di ogni uso	par. 7.3
Verifica di eventuali danni presenti sulla macchina. Se necessario, contattare il centro di assistenza autorizzato.	Al termine di ogni uso	-
Pulizia del filtro dell'aria	Una volta al mese	par. 7.5
Sostituzione dispositivo di taglio	-	par. 8.1 ***

\* Consultare il manuale della batteria/carica batteria.

\*\* Operazione che deve essere eseguita dal vostro Rivenditore o da un Centro specializzato

\*\*\* Operazione da eseguire ai primi cenni di malfunzionamento

#### 14. IDENTIFICAZIONE INCONVENIENTI

Se gli inconvenienti perdurano dopo aver applicato i rimedi descritti, contattare il vostro Rivenditore.		
INCONVENIENTE	CAUSA PROBABILE	RIMEDIO
1. Premendo il pulsante di accensione, il display non si accende.	Chiave di sicurezza mancante o non inserita correttamente.	Inserire la chiave (par. 6.3).
	Chiave di sicurezza mancante in posizione "OFF".	Portare la chiave di sicurezza in posizione "ON" (par. 6.3).
	Batteria mancante o non inserita correttamente.	Aprire lo sportello ed assicurarsi che la batteria sia ben alloggiata (par. 7.2.3).
	Batteria scarica.	Controllare lo stato di carica e ricaricare la batteria (par. 7.2.2).
	Combinazione di batterie non corretta.	Verificare la corretta combinazione delle batterie, seguendo le istruzioni fornite nella tabella "Dati Tecnici".
2. Premendo il pulsante di accensione, il display non si accende e la macchina emette un cicalio sonoro.	Anomalia interna al motore.	Togliere la chiave di sicurezza e contattare un Centro Assistenza per verifiche, sostituzioni o riparazioni.
3. Il motore si arresta durante il lavoro.	Batteria non inserita correttamente.	Aprire lo sportello ed assicurarsi che la batteria sia ben alloggiata (par. 7.2.3).
	Batteria scarica.	Controllare lo stato di carica e ricaricare la batteria (par. 7.2.2).
	Ostruzioni che impediscono la rotazione del dispositivo di taglio.	Togliere la chiave di sicurezza, indossare guanti da lavoro e rimuovere erba o detriti presenti nella parte inferiore della macchina e/o nel canale di scarico.
4. Nel display appare ER3 (Fig.27.B).	Intervento della protezione termica per surriscaldamento del motore.	Attendere almeno 5 minuti e poi riavviare la macchina.



<p>5. Nel display appaiono alternativamente: ER1 + OPC (Fig.27.B).</p>	<p>Intervento della protezione termica per un assorbimento troppo alto di corrente dovuto a:</p> <ul style="list-style-type: none"> <li>• Taglio di erba troppo alta.</li> <li>• Ostruzioni che impediscono la rotazione del dispositivo di taglio.</li> <li>• Troppi detriti d'erba accumulati all'interno dello chassis e nel canale di scarico.</li> </ul>	<ul style="list-style-type: none"> <li>• Impostare un'altezza di taglio maggiore quando l'erba è molto alta ed eseguire una seconda passata ad altezza inferiore (par. 6.4.2).</li> <li>• Rimuovere le ostruzioni (par. 7.3.2).</li> <li>• Pulire la macchina (par. 7.3.1)</li> </ul> <p>Attendere almeno 5 minuti e poi riavviare la macchina.</p>
<p>6. Nel display appare ER1 (Fig.27.B).</p>	<p>Sovraccorrente al motore della trazione per condizioni di lavoro gravose (trazione sottosforzo).</p>	<ul style="list-style-type: none"> <li>– Verificare che le ruote non siano bloccate ed eventualmente pulirle.</li> <li>– Verificare la pendenza del terreno su cui si sta lavorando (par. 6.4.1).</li> </ul>
<p>7. Nel display appaiono alternativamente: 100% + ER3 (Fig.27.B).</p>	<p>Anomalia nel collegamento elettrico tra batteria e motore.</p>	<p>Togliere la chiave di sicurezza e contattare un Centro Assistenza per verifiche, sostituzioni o riparazioni.</p>
<p>8. Nel display appare ER2 (Fig.27.B).</p>	<p>Dispositivo di taglio bloccato.</p>	<p>Arrestare la macchina, togliere la chiave di sicurezza, indossare guanti da lavoro. Verificare e rimuovere eventuali ostruzioni presenti nella parte inferiore della macchina (par. 7.3.2) che impediscono la rotazione del dispositivo di taglio. Se l'inconveniente perdura Contattare un Centro Assistenza per verifiche, sostituzioni o riparazioni (par. 8.1).</p>
<p>9. L'erba tagliata non viene più raccolta nel sacco di raccolta.</p>	<p>Il dispositivo di taglio ha colpito un corpo estraneo e ha subito un colpo.</p>	<p>Arrestare immediatamente il motore e togliere la chiave di sicurezza. Verificare eventuali danneggiamenti e Contattare un Centro Assistenza per l'eventuale sostituzione del dispositivo di taglio (par. 8.1).</p>
	<p>L'interno dello chassis è sporco.</p>	<p>Pulire l'interno dello chassis per facilitare l'evacuazione dell'erba verso il sacco di raccolta (par. 7.3.2).</p>
<p>10. L'erba si taglia con difficoltà.</p>	<p>Il dispositivo di taglio non è in buono stato.</p>	<p>Contattare un centro assistenza per l'affilatura o sostituzione del dispositivo di taglio.</p>
<p>11. Si avvertono rumori e/o vibrazioni eccessive durante il lavoro.</p>	<p>Fissaggio del dispositivo di taglio allentato o dispositivo di taglio danneggiato.</p>	<p>Arrestare immediatamente il motore e togliere la chiave di sicurezza. Contattare un Centro Assistenza per verifiche, sostituzioni o riparazioni (par. 8.1).</p>
<p>12. L'autonomia della batteria è scarsa.</p>	<p>Condizioni di utilizzo gravose con maggiore assorbimento di corrente.</p>	<p>Ottimizzare l'utilizzo (par. 7.2.1).</p>
	<p>Batteria insufficiente per le esigenze operative.</p>	<p>Utilizzare batterie aggiuntive o batterie maggiorate (par. 15.2).</p>
<p>13. Il carica batteria non effettua la ricarica della batteria.</p>	<p>Batteria non inserita correttamente nel carica batteria.</p>	<p>Controllare che l'inserimento sia corretto (par. 7.2.3).</p>
	<p>Condizioni ambientali non idonee.</p>	<p>Eseguire la ricarica in ambiente con temperatura adeguata (vedi libretto istruzioni della batteria/carica batteria).</p>
	<p>Contatti sporchi.</p>	<p>Pulire i contatti.</p>
	<p>Mancanza di tensione al carica batteria.</p>	<p>Controllare che la spina sia inserita e che vi sia tensione alla presa di corrente.</p>
	<p>Carica batteria difettoso.</p>	<p>Sostituire con un ricambio originale.</p>
<p></p>	<p>Se l'inconveniente perdura consultare il manuale della batteria / carica batteria.</p>	

## **15. ACESSORI A RICHIESTA**

### **15.1 KIT PER MULCHING**

Sminuzza finemente l'erba tagliata e la lascia sul prato, in alternativa alla raccolta nel sacco (per macchine predisposte) (Fig.28).

### **15.2 BATTERIE**

Sono disponibili batterie di diverse capacità, per adattarsi alle specifiche esigenze operative (Fig.29). L'elenco delle batterie omologate per questa macchina si trova nella tabella "Dati Tecnici".

### **15.3 CARICA BATTERIA**

Dispositivo che si utilizza per ricaricare la batteria (Fig.30).



## СЪДЪРЖАНИЕ

1. ИНФОРМАЦИЯ ОТ ОБЩ ХАРАКТЕР .....	1
1.1 Как да се чете ръководството.....	1
1.2 Справки.....	1
2. ПРАВИЛА ЗА БЕЗОПАСНОСТ .....	1
2.1 Обучение.....	1
2.2 Предварителни операции.....	2
2.3 По време на използване.....	2
2.4 поддръжка, прибиране за съхранение.....	3
2.5 Акумулатор/зарядно устройство.....	3
2.6 Опазване на околната среда.....	3
3. ЗАПОЗНАВАНЕ С МАШИНАТА .....	3
3.1 Описание на машината и предвидено използване.....	3
3.2 Знаци за безопасност .....	4
3.3 Идентификационен етикет.....	4
3.4 Основни компоненти.....	5
4. МОНТИРАНЕ .....	5
4.1 Компоненти за монтиране.....	5
4.2 Монтиране на торбата.....	5
4.3 Монтаж на ръкохватката.....	5
5. КОМАНДИ ЗА УПРАВЛЕНИЕ .....	5
5.1 Предпазен ключ (Устройство за деактивиране) .....	5
5.2 Лост за присъствие на оператор .....	5
5.3 Бутон за включване .....	6
5.4 Лост за включване на задвижването на колелата.....	6
5.5 Бутон "ЕСО" .....	6
5.6 Регулиране на височината на косене.....	6
6. ИЗПОЛЗВАНЕ НА МАШИНАТА .....	6
6.1 Предварителни операции .....	6
6.2 Проверки за безопасност .....	7
6.3 Задействане .....	8
6.4 Работа.....	8
6.5 Спиране.....	9
6.6 След употреба .....	9
7. ОБИКНОВЕНА ПОДДРЪЖКА .....	9
7.1 Информация от общ характер.....	9
7.2 Акумулатор .....	9
7.3 Почистване .....	10
7.4 Фиксиращи гайки и винтове.....	10
7.5 Почистване на въздушния филтър.....	10
8. ИЗВЪНРЕДНА ПОДДРЪЖКА.....	11
8.1 Инструмент за рязане .....	11
9. ПРИБИРАНЕ ЗА СЪХРАНЕНИЕ.....	11
9.1 Прибиране на машината за съхранение.....	11
9.2 Прибиране на акумулатора за съхранение.....	11
10. ПРЕМЕСТВАНЕ И ТРАНСПОРТИРАНЕ.....	11
11. ТЕХНИЧЕСКО ОБСЛУЖВАНЕ И ПОПРАВКИ .....	11
12. ГАРАНЦИОННО ПОКРИТИЕ.....	12
13. Таблица на операциите по поддръжката.....	12
14. Идентифициране на неизправности .....	13
15. АКСЕСОАРИ ПРИ ПОИСКВАНЕ.....	15
15.1 Комплект за "мулчиране".....	15
15.2 Акумулатори .....	15
15.3 Зарядно устройство за акумулатора.....	15

## 1. ИНФОРМАЦИЯ ОТ ОБЩ ХАРАКТЕР

### 1.1 КАК ДА СЕ ЧЕТЕ РЪКОВОДСТВОТО

В текста на ръководството, някои параграфи, които съдържат особено важна информация свързана с безопасността или функционирането, са отбелязани по различен начин според следния критерий:

**БЕЛЕЖКА ИЛИ ВАЖНО** *предоставя уточнения или други елементи, по отношение на по-преди упомената информация, с цел да се избегнат повреди на самата машина или причиняване на щети.*

Символът показва опасност. Неспазването на предупреждението води до възможност за лични наранявания или на трети лица и/или до нанасяне на щети.

- Параграфите отбелязани с квадрат със
- сив точков контур, указват опционални
- характеристики, които не са предвидени за
- всички модели, описани в това ръководство.
- Проверете дали съответната техническа
- характеристика е предвидена за Вашия модел.

Всички указания "преден", "заден", "десен" и "ляв" се отнасят до работната позиция на оператора.

### 1.2 СПРАВКИ

#### 1.2.1 Фигури

Фигурите в тези инструкции за експлоатация са номерирани 1, 2, 3, и т.н. Компонентите посочени на фигурите са отбелязани с буквите А, В, С и т.н. Справката за компонента С на фигура 2 се посочва с надписа: "Вж. фиг. 2.С" или просто "(фиг. 2.С)". Фигурите са индикативни. Действителните части може да се различават от тези, които са показани на фигурата.

#### 1.2.2 Заглавия

Ръководството е разделено на глави и параграфи. Заглавието на параграф "2.1. Инструктаж" е подточка на "2. Правила за безопасност". Отнасянията до заглавия или параграфи са отбелязани със съкращението "гл." или "пар." и съответния номер. Пример: "гл. 2" или "пар. 2.1"

## 2. ПРАВИЛА ЗА БЕЗОПАСНОСТ

### 2.1 ОБУЧЕНИЕ

**Разучете и свиннете с командите и с адекватното използване на машината. Научете се да изключвате бързо мотора. Неспазването на предупрежденията и инструкциите може да причини инциденти и/или сериозни наранявания.**

- Никога не позволявайте машината да бъде използвана от деца или от хора, които не са запознати

- достатъчно с инструкциите. Местните закони могат да определят минимална възраст за ползвателя.
- Този уред може да бъде използван от деца над 8 годишна възраст, както и от лица с намалени физически, сетивни или умствени способности, без опит и познания, при условие че са наблюдавани или инструктирани за безопасна употреба на уреда и разбират свързаните с това рискове. Децата не бива да играят с машината. Почистването и текущата поддръжка не трябва да се извършват от деца без наблюдение.
  - Да не се използва никога машината, ако потребителя е уморен или неразположен, или е приел лекарства, наркотици, алкохол или вредни за рефлексите и вниманието му вещества.
  - Транспортиране на деца или други пътници.
  - Не забравяйте, че операторът или този, който използва машината е отговорен за инциденти и непредвидени ситуации, които могат да се случат на други хора или на тяхното имущество. Част от отговорността на ползвателя е преценката на възможните рискове на терена, по който трябва да се работи, както и вземането на всички предпазни мерки, необходими за гарантиране на неговата безопасност и тази на другите хора, особено, когато се работи по наклони, неравни, хлъзгави или нестабилни терени.
  - В случай, че искате да дадете или вземете машината на някого, убедете се, че потребителят се е запознал с инструкциите за експлоатация, съдържащи се в настоящото ръководство.

## 2.2 ПРЕДВАРИТЕЛНИ ОПЕРАЦИИ

### Лични предпазни средства (ЛПС)

- Носете подходящо облекло, устойчиви работни обувки с неплъзгащи се подметки и дълги панталони. Не задействайте машината, когато сте боси или носите отворени сандали. Носете слушалки за защита на слуха.
- Използването на акустични защити може да намали способността да се чуват евентуални предупреждения (викове или аларми). Обърнете максимално внимание какво се случва около работната зона.
- Носете работни ръкавици във всички ситуации, представляващи риск за ръцете.
- Не носете шалове, ризи, колиета, гривни, дрехи с развяващи се части или снабдени с връзки, както и вратовръзки и висящи или широки аксесоари, които биха могли да се оплетат в машината или в предметите или материалите, които се намират на работното място.
- Ако имате дълги коси, вържете ги по подходящ начин.

### Работна зона / Машина

- Прегледайте внимателно цялата работна зона и отстранете всичко, което може да бъде изхвърлено от машината или може да повреди инструмента за рязане/въртящите се органи (камъни, клони, железни жици, кокали и т.н.).

## 2.3 ПО ВРЕМЕ НА ИЗПОЛЗВАНЕ

### Работна зона

- Не използвайте машината във взривоопасна среда и в присъствие на запалими течности, газове или прах. Електрическите уреди създават искри, които може да подпалят прах или изпарения.
- Работете само на дневна светлина или при добро изкуствено осветление и условия на добра видимост.

- Отдалечете хора, деца и животни от работната зона. Необходимо е децата да бъдат наблюдавани от друг възрастен.
- Избягвайте да работите във влажна трева, когато вали дъжд и при бури с опасност от мълини.
- Не излагайте машината на дъжд или на влажна околна среда. Водата, която прониква в инструмента, увеличава риска от електрически удар.
- Обърнете особено внимание на неравностите на земята (издатини, вдлъбнатини), наклони, скрити опасности и за наличието на евентуални опасности, които биха могли да ограничат видимостта.
- Внимавайте много в близост до стръмнини, канавки или насипи. Машината може да се обърне, ако едно от колелата излезе извън границата или, ако края на машината не издържи.
- Работете напречно на наклона и никога по посока нагоре/надолу, като внимавате много при промяна на посоката, като се уверите в собствената опорна точка и осигурите, че колелата не срещнат препятствия (камъни, клони, корени и др.), които могат да причинят странично подхлъзване или загуба на контрол над машината.
- Когато машината се използва близо до пътя, обърнете внимание на движението по пътя.

### Поведение

- Внимавайте, когато карате на заден ход или се движите назад. Погледнете зад Вас, преди и по време на каране на заден ход, за да се убедите, че няма препятствия.
- Не тичайте никога, а ходете.
- Избягвайте да бъдете теглени от косачката.
- Дръжте ръцете и краката си винаги далеч от инструмента за рязане, както по време на включването, така и по време на използване на машината.
- Внимание: инструмента за рязане продължава да се върти в продължение на няколко секунди и след неговото изключване или след изгасването на двигателя.
- Винаги стойте далеч от отвора за разтоварване.



**В случай на счупвания или инциденти по време на работа, спрете незабавно мотора и отдалечете машината, за да не предизвикате допълнителни щети; в случай на инциденти с лични увреждания или инциденти с трети лица, активирайте незабавно процедурите за бърза медицинска помощ, които са най-подходящи за създадала се ситуация и се обърнете към здравна служба за получаване на необходимите медицински грижи. Отстранете старателно евентуални отпадъци, които могат да нанесат щети или увреждания на хора или животни, ако не бъдат забелязани.**

### Ограничения при използването

- Никога не използвайте машината с повредени, липсващи или неправилно позиционирани защити (торба за събиране, защита за странично разтоварване, защита за задно разтоварване).
- Не използвайте машината, ако принадлежностите/инструментите не са монтирани в предвидените места.
- Не изключвайте, не деактивирайте, не сваляйте или не модифицирайте наличните системи за безопасност/микропревключватели.
- Не подлагайте машината на прекалено натоварване и не използвайте машина с малък капацитет за тежка

работа; използването на подходяща за целта машина намалява риска и увеличава производителността.

## 2.4 ПОДДРЪЖКА, ПРИБИРАНЕ ЗА СЪХРАНЕНИЕ

Извършването на правилна поддръжка и прибиране за съхранение, запазва безопасността на машината и нивото на нейната производителност.

### Поддръжка

- Никога не използвайте машината с износени или повредени части. Повредените или износени части трябва да бъдат заменени, а не поправени.
- По време на регулиране на машината, обърнете внимание пръстите ви да не останат захванати между движещия се инструмент за рязане и неподвижните части на машината.

 **Нивото на шум и вибрации, указано в настоящите инструкции, представлява максималните стойности при употреба на машината. Ползването на разцентрован елемент за рязане, прекалено високата скорост на движение, липсата на поддръжка, влияят чувствително на отделянето на шум и вибрации. Необходимо е, следователно, да се предприемат превантивни мерки за отстраняване на възможни щети, дължащи се на висок шум и вибрации; погрижете се за поддръжка на машината, слагайте антифони, правете паузи по време на работа.**

### Прибиране за съхранение

- За да се намали опасността от пожар, не оставяйте съдове с остатъчен материал в помещението.

## 2.5 АКУМУЛАТОР/ЗАРЯДНО УСТРОЙСТВО

**ВАЖНО** Следните правила за безопасност допълват предписанията за безопасност, които се съдържат в съответната книжка с инструкции за акумулатора и зарядното устройство, приложена към машината.

- За зареждане на акумулатора използвайте единствено препоръчаните от производителя зарядни устройства. Неподходящо зарядно устройство може да причини електрически удар, прегряване или преливане на корозионна акумулаторна течност.
- Използвайте само акумулатори, специално предвидени за вашия уред. Използването на други акумулатори може да предизвика нараняване и опасност от пожар.
- Преди да поставите акумулатора, уверете се, че уредът е изключен. Монтирането на акумулатор във включен електрически уред може да предизвика злополуки.
- Съхранявайте неизползваните акумулатори далеч от кламери, монети, ключове, гвоздеи, винтове или други малки метални предмети, които могат да предизвикат късо съединение на контактите. Късо съединение между контактите може да доведе до изгаряне или пожари.
- Не използвайте зарядното устройство в места, където има наличие на пари, запалими вещества или върху лесно запалими повърхности, напр. хартия, плат и т.н. По време на зареждане, зарядното устройство се загрява и може да причини пожар.
- По време на транспортиране на акумулаторите, внимавайте контактите да не се свържат помежду си и не използвайте метални контейнери за транспортирането.

## 2.6 ОПАЗВАНЕ НА ОКОЛНАТА СРЕДА

Опазването на околната среда трябва да бъде приоритет и важен аспект при употребата на машината, в полза на гражданското общество и на средата, в която живеем.

- Избягвайте да притеснявате съседите. Използвайте машината само по разумно време (не рано сутрин или късно вечер, когато може да обезпокоите хората).
- Следвайте стриктно местните разпоредби за изхвърлянето на опаковки, износени части или каквато и да е част, силно замърсяваща околната среда; тези отпадъци не трябва да бъдат изхвърляни в боклука, а трябва да бъдат отделени и поверени на съответните центрове за събиране, които ще рециклират материалите.
- Следвайте стриктно местните норми за изхвърлянето на отпадъчни материали.
- В момента на изваждане от употреба, не захвърляйте машината в околната среда, а се обърнете към събирателен пункт, съгласно действащите местни разпоредби.



**Не изхвърляйте електрическите уреди заедно с битовите отпадъци.** Според Европейската Директива 2012/19/UE за отпадъците от електрически и електронни

апарати и влизането и в действие в съответствие с националното законодателство, изхвърлянето на електрически апарати трябва да се събира отделно, за да бъдат оползотворени екологично съобразно. Ако електрическите уреди се изхвърлят на сметище или в земята, вредните вещества могат да достигнат водосъбиращите земни пластове и да навлязат в хранителната верига, увреждайки здравето ви. За по-задълбочена информация за изхвърлянето на този продукт, се свържете с компетентната служба за изхвърляне на битови отпадъци или с дистрибутора на машината.



**В края на техния полезен жизнен цикъл, изхвърлете акумулаторите като подходите с необходимото внимание за опазване на околната среда.**

Акумулатора съдържа материал, който е опасен за Вас и околната среда. Той трябва да се свали и предаде отделно в приемателен пункт, който приема литиево-йонни акумулатори.



**Разделното събиране на продукти и използвани опаковки, позволява рециклиране на материалите и тяхното повторно използване.** Повторното използване на рециклирани материали, помага за предотвратяване на замърсяването на околната среда и намалява използването на суровини.

## 3. ЗАПОЗНАВАНЕ С МАШИНАТА

### 3.1 ОПИСАНИЕ НА МАШИНАТА И ПРЕДВИДЕНО ИЗПОЛЗВАНЕ

**Тази машина представлява косачка със стоящ водач.**

Машината се състои основно от мотор, който задейства инструмент за рязане, покрит с капак, снабден с колеа и ръкохватка. Операторът е в състояние да управлява машината и да задейства основните команди, като остава винаги зад ръкохватката и, следователно, на безопасно разстояние от въртящия се инструмент за рязане.

Отдалечаването на оператора от машината, предизвиква спиране на мотора и на въртящия се инструмент за рязане, в рамките на няколко секунди.

### 3.1.1 Предвидена употреба

Тази машина е проектирана и изработена за косене (и събиране) на трева в градини и тревни площи, с простиране по отношение на капацитета на рязане, извършена с присъствието на ходещ оператор.

Общо казано, тази машина може:

1. Окосете тревата и я съберете в торбата за събиране.
2. Окосете тревата и я разтоварете на земята от задната страна.
3. Окосете тревата и я разтоварете странично (ако е предвидено).
4. Окосете тревата, раздробете я и я оставете на земята (ефект "mulching" – ако е предвиден).

Употребата на специфични принадлежности, предвидени от Производителя като оригинална екипировка или отделно продаваеми, позволява тази работа да се извършва по различни оперативни начини, илюстрирани в това ръководство или в инструкциите, които придружават отделните принадлежности.

### 3.1.2 Неподходящо използване

Всякакво друго използване, различно от това цитираното по-горе, може да се окаже опасно и да причини щети на хора и/или предмети.

В неподходящата употреба се включват (като неизчерпателен пример):

- Транспортиране върху машината на други хора, деца или животни, тъй като може да паднат и да се наранят тежко или да компрометират нейното безопасно управление.
- Вие да се возите на машината.
- Използване на машината за теглене или бутане на товари.
- Задействане на инструмента за рязане в участък без трева.
- Използвайте машината за събиране на листа или отпадъци.
- Използването на машината за подравняване на жив плет или за подрязване на нетревиста растителност.
- Използване на машината от повече от един човек.

**ВАЖНО** *Неспецифичната употреба на машината води до отпадане на гаранцията и отмяна на каквато и да е отговорност на Производителя, като се резервират за ползвателя разходите произтичащи от нанесени щети или негово нараняване или на трети лица.*

### 3.1.3 Тип потребител



Тази машина е предназначена за използване от потребители, непрофесионални оператори. Тази машина е предназначена да се използва като хоби.



**ВАЖНО** *Машината трябва да се използва единствено от оператора.*



## 3.2 ЗНАЦИ ЗА БЕЗОПАСНОСТ



На машината са поставени различни символи (фиг.2.0). Тяхната функция е да напомнят на оператора за поведението, което трябва да се следва, за да я използва с необходимото внимание и предпазливост.



Значение на символите:



  **Внимание.** Прочетете внимателно инструкциите преди употреба на машината.

  **Опасност! Опасност от изхвърляне на предмети.** По време на употреба задръжте хората извън работната площ.

  Само за косачки с двигател с вътрешно горене.

  Само за електрически косачки с мрежово захранване.

  Само за електрически косачки с мрежово захранване.

  **Опасност! Опасност от порязване.** Движещ се режещ инструмент. Не поставяйте ръцете или краката в гнездото на инструмента за рязане.

  **Внимание - инструмента за рязане може да предизвика порязване.** Не поставяйте ръцете или краката в гнездото на инструмента за рязане. Инструмента за рязане продължава да се върти и след изключването на мотора. Свалете предпазният ключ (устройство за деактивиране), преди поддръжката.

**ВАЖНО** *Повредените или нечетливите стикери трябва да се заменят с нови. Поискайте нови стикери от Вашия сервизен център.*

## 3.3 ИДЕНТИФИКАЦИОНЕН ЕТИКЕТ

На идентификационния етикет са посочени следните данни (фиг.1.0).

1. Ниво на звукова мощност.
2. Маркировка за съответствие СЕ.
3. Година на производство.
4. Вид машина.
5. Серийен номер.
6. Наименование и адрес на производителя.
7. Код на артикула.
8. Максимална скорост на работа на мотора.
9. Тегло в kg.
10. Напрежение и честота на захранване.
11. Степен на електрическа защита.
12. Номинална мощност.

Препишете идентификационните данни на машината на съответните места на етикета, който се намира отзад на корицата на ръководството.

**ВАЖНО** *Използвайте идентификационните данни, които са посочени на идентификационния етикет на продукта всеки път, когато се свързвате с оторизирана работилница.*

**ВАЖНО** Пример на декларацията за съответствие се намира на последните страници на ръководството.

### 3.4 ОСНОВНИ КОМПОНЕНТИ

Машината е изградена от следните основни компоненти, на които отговаря следната функционалност (фиг.1.0):

- A. **Шаси:** представлява картер, съдържащ въртящ се инструмент за рязане.
- B. **Двигател:** осигурява движението както на инструмента за рязане, така и на тягата на колелото (ако е предвидена).
- C. **Инструмент за рязане:** това е инструмент, предназначен за рязане на трева.
- D. **Защита за задно разтоварване:** това е защита за безопасност и не позволява на евентуални предмети, събрани от устройството за рязане да бъдат изхвърлени далеч от машината.
- E. **Защита за странично разтоварване (ако е предвидено):** това е защита за безопасност и предотвратява изхвърлянето на евентуални предмети, събрани от инструмента за рязане, далеч от машината.
- F. **Дефлектор за странично разтоварване (ако е предвиден):** в допълнение към функцията за странично разтоварване на тревата на земята, това е елемент за безопасност, който предотвратява изхвърлянето на всички предмети, събрани от инструмента за рязане, далеч от машината.
- G. **Чувал за събиране на трева:** в допълнение към функцията за събиране на окосената трева, това е елемент за безопасност, който предотвратява изхвърлянето на предмети, събрани от инструмента за рязане, далеч от машината.
- H. **Ръкохватка:** това е работното място на оператора. Нейната дължина прави така, че операторът по време на работа поддържа винаги предпазно разстояние от въртящия се инструмент за рязане.
- I. **Акумулатор** (ако не е доставен с машината, вж. гл.15 "принадлежности по заявка"): доставя електрическа енергия за задействане на мотора; неговите характеристики и правилата за употребата са описани в отделно ръководство.
- J. **Лост за присъствие на оператора:** това е лостът, който позволява зацепването на режещото и теглещото устройство. Моторът спира автоматично при отпускане и на двата лоста.
- K. **Лост за включване на тягата:** това е лостът, който включва тягата към колелата или позволява движението на машината напред.
- L. **Вратична за достъп до акумулатора**
- M. **Предпазен ключ (Устройство за деактивиране):** Ключ за включване / изключване на електрическата верига на машината.
- N. **Зарядно устройство за акумулатора** (ако не е доставен с машината, вж. гл.15 "принадлежности по заявка"): устройство, което се използва за зареждане на акумулатора.

### 4. МОНТИРАНЕ

 **Правилата за безопасност, които трябва да се спазват, са описани в гл. 2. Спазвайте стриктно тези указания, с цел предотвратяване на сериозни рискове или опасности.**

Заради складирането и транспорта, някои компоненти на машината не са сглобени във фабриката, а трябва да бъдат монтирани след отстраняване на опаковката, като се следват следните инструкции.

 **Разопаковането и завършването на монтажа трябва да бъдат извършени на равна и стабилна повърхност, с достатъчно пространство за преместване на машината и опаковката, като винаги си служите с подходящи инструменти. Да не се използва машината, преди да сте завършили операциите по монтирането, указани в раздел "МОНТАЖ".**

#### 4.1 КОМПОНЕНТИ ЗА МОНТИРАНЕ

В опаковката са включени компонентите за монтаж.

##### 4.1.1 Разопаковане

1. Отворете опаковката внимателно, като внимавате да не загубите компонентите.
2. Вижте за справка документацията, която е поставена в кутията, включително и настоящите инструкции.
3. Извадете от кутията всички немонтирани компоненти.
4. Унищожете кутията и опаковките в съответствие с местните разпоредби.

 **Преди да извършите монтажа, проверете дали предпазният ключ не е поставен в неговото гнездо.**

#### 4.2 МОНТИРАНЕ НА ТОРБАТА

Следвайте инструкциите, предоставени в листа с инструкциите, който придружава торбата за събиране.

#### 4.3 МОНТАЖ НА РЪКОХВАТКАТА

Сглобете ръкохватката както е илюстрирано в (Фиг.3) (Фиг.7).

### 5. НОМАНДИ ЗА УПРАВЛЕНИЕ

#### 5.1 ПРЕДПАЗЕН КЛЮЧ (УСТРОЙСТВО ЗА ДЕАКТИВИРАНЕ)

Ключът (Фиг.8.A) е поставен в отделението за батерии. Поставяйки ключа на "ON", се активира електрическата верига на машината, като задействате включването. Поставяйки ключа на "OFF", се деактивира напълно електрическата верига, за да се предотврати неконтролираната употреба на машината.

**ВАЖНО** Сваляйте предпазният ключ всеки път, когато машината се оставя неизползвана или без да се охранява.

#### 5.2 ЛОСТ ЗА ПРИСЪСТВИЕ НА ОПЕРАТОР

Лостът за присъствие на оператор (фиг.9.A) позволява включване на инструмента за рязане, както и задвижване на колелата.



Натиснете един от двата лоста (фиг.9.А) срещу ръкохватката, за да позволите функцията за включване на инструмента за рязане, както и функцията за задвижване на колелата. Моторът спира автоматично и всички функции се изключват при отпускане и на двата лоста.

### 5.3 БУТОН ЗА ВКЛЮЧВАНЕ

Бутонът за включване (фиг.10.А) се използва за:



1. **Включване на машината.** Като натиснете бутон (фиг.10.А), дисплеят (фиг.10.В) се включва и машината е готова за използване.

**БЕЛЕЖКА** *Машината може да бъде включена само ако лостът за присъствие на оператора и лостът на тягата са освободени.*

**БЕЛЕЖКА** *Ако машината не се използва, след 15 секунди дисплеят се изключва и е необходимо да се повтори цитираната по-горе операция.*



2. **Включване на инструмента за рязане.**

**БЕЛЕЖКА** *Включването на инструмента за рязане е възможно само, ако лостът за присъствие на оператор е натиснат срещу ръкохватката (вж. пар. 6.3).*

3. **Изключване на инструмента за рязане.** При включен инструмент за рязане, натиснете бутона за включване (фиг.10.А); инструментът за рязане се спира, като машината се поддържа включена.

### 5.4 ЛОСТ ЗА ВКЛЮЧВАНЕ НА ЗАДВИЖВАНЕТО НА КОЛЕЛАТА

Включва задвижването на колелата и позволява движение напред на машината.



#### Включена тяга.

За да се движи машината:

- а. Натиснете един от двата лоста за присъствие на оператор (фиг.9.А) срещу ръкохватката.
- б. Дръпнете един от двата лоста за включване на задвижването на колелата (фиг.9.В) срещу ръкохватката.

Възможно е да се регулира скоростта на движение посредством ръкохватката за избор (фиг.10.С).

Могат да бъдат избирани 6 различни нива на скорост.



1. **Максимална скорост**  
(приблизително 5 км/ч).



2. **Минимална скорост**  
(приблизително 2,5 км/ч).

На всеки две "щраквания" на ръкохватката за избор (фиг.10.С), отговаря една смяна на нивото на скоростта на движение, което се визуализира на дисплея посредством индикатор с чети (фиг.10.С1).

**БЕЛЕЖКА** *Последното избрано ниво на скоростта, остава настроено и след изключването на машината.*

**ВАЖНО** *За да се избегне повреждане на трансмисията, избягвайте да теглите назад машината при включено задвижване на колелата.*

### 5.5 БУТОН "ЕСО"

Функцията "ЕСО" позволява да се спестява енергия по време на косене на трева като се оптимизира автономията на акумулатора. За да активирате или деактивирате функцията "Есо", натиснете бутона (фиг.10.Д). С активна функция на дисплея се появява указание "Е". Тази функция се деактивира винаги всеки път, когато се отпусне лоста за присъствие на оператор.

**БЕЛЕЖКА** *Не се препоръчва използването на функцията "ЕСО" при тежки условия на косене (косене на гъста, висока, влажна трева).*

### 5.6 РЕГУЛИРАНЕ НА ВИСОЧИНАТА НА КОСЕНЕ

Посредством снижаване или повдигане на шасито, тревата може да скоси на различни височини.



**Изпълнете операцията при спрян инструмент за рязане.**

- Височината на рязане може да се регулира чрез натискане на бутона (Фиг.11.А) и чрез повдигане или спускане на шасито от дръжката (Фиг.11.В), до желаното положение.

## 6. ИЗПОЛЗВАНЕ НА МАШИНАТА



**Правилата за безопасност, които трябва да се спазват, са описани в гл. 2. Спазвайте стриктно тези указания, с цел предотвратяване на сериозни рискове или опасности.**

### 6.1 ПРЕДВАРИТЕЛНИ ОПЕРАЦИИ

Преди започване на работа, трябва да се извършат серия проверки и операции, за да се осигури пълноценна и максимално безопасна работа: Уверете се, че предпазният ключ не е поставен на мястото му. Поставете машината в хоризонтално положение и добре опряна на земята.

#### 6.1.1 Проверка на акумулатора

Преди да използвате машината за първи път след закупуването, заредете изцяло акумулатора като следвате указанията, които се съдържат в книжката с инструкции за акумулатора. Преди всяко използване, проверявайте състоянието на зареждане на акумулатора като следвате упътванията, които се съдържат в книжката с инструкции за акумулатора.

#### 6.1.2 Подготовка на машината за работа

**БЕЛЕЖКА** *Тази машина позволява да се окоси тревата по различни начини; преди да започнете работа е препоръчително да подготвите машината в зависимост от това как смятате да подрязвате/носите.*



**a. Предразположете за косене и събиране на тревата в торбата за събиране:**

1. Вдигнете защитата за задно разтоварване (Фиг.12.A) и закачете правилно торбата за събиране (Фиг.12.B) както е посочено на фигурата.
2. При модели с възможност за странично разтоварване: уверете се, че защитата за странично разтоварване (Фиг.13.B) е свалена.

**b. Предразполагане за косене и задно разтоварване на земята на тревата:**

1. Свалете торбата за разтоварване и се уверете, че защитата за задно разтоварване (Фиг.13.A) е стабилно свалена.
2. При модели с възможност за странично разтоварване: уверете се, че защитата за странично разтоварване (Фиг.13.B) е свалена.

**c. Предразполагане за косене и раздробяване на тревата (функция "mulching"):**

1. Вдигнете защитата за задно разтоварване (Фиг.14.A) и поставете капачката на дефлектора (Фиг.14.B) в отвора за разтоварване, като го държите леко наклонен надясно.
2. Фиксирайте го, като поставите двата щифта (Фиг.14.C) в предвидените отвори докато предизвикате щракване на закачващия зъбец (Фиг.14.D).
3. При модели с възможност за странично разтоварване: уверете се, че защитата за странично разтоварване (Фиг.13.B) е свалена.

• За да свалите капачката на дефлектора:

1. Повдигнете защитата за задно разтоварване (Фиг.14.A).
2. Натиснете в центъра, за да откачите зъбеца (Фиг.14.D).

**d. Предразполагане за косене и странично разтоварване на тревата на земята:**

1. Вдигнете защитата за задно разтоварване (Фиг.14.A) и поставете капачката на дефлектора (Фиг.15.B) в отвора за разтоварване, като го държите леко наклонен надясно.
2. Фиксирайте го, като поставите двата щифта (Фиг.15.C) в предвидените отвори докато предизвикате щракване на закачващия зъбец (Фиг.15.D).
3. Повдигнете защитата за задно разтоварване (Фиг.15.A).
4. Поставете дефлектора за странично разтоварване (Фиг.15.E).
5. Затворете защитата за странично разтоварване (Фиг.15.A) така че дефекторът за странично разтоварване (Фиг.15.E) да е блокиран.

• За да свалите капачката на дефлектора:

1. Повдигнете защитата за задно разтоварване (Фиг.14.A).
2. Натиснете в центъра, за да откачите зъбеца (Фиг.14.D).

**6.1.3 Регулиране на височината на косене**

Регулирайте височината на косена, както е показано в (пар. 5.6).

**6.2 ПРОВЕРКИ ЗА БЕЗОПАСНОСТ**

Извършете следните проверки за безопасност и проверете дали резултатите отговарят на посоченото в таблиците.



**Преди да използвате машината, извършвайте винаги проверки за безопасност.**

**6.2.1 Проверка на общата безопасност**

Предмет	Резултат
Ръкохватки	Чисти, сухи.
Ръкохватка	Фиксирана правилно и здраво на машината.
Инструмент за рязане	Чист, не трябва да е повреден или изхабен.
Защита на задното разтоварване; торба за събиране	Здрави. Няма повреда. Правилно монтирани.
Странична защита за разтоварване; дефлектор за странично разтоварване	Здрави. Няма повреда. Правилно монтирани.
Командване прекъсвач Лост за присъствие на оператор Лост за включване на задвижването на колелата	Лоста трябва да се движат свободно, без форсиране и при отпускане трябва да върне автоматично и бързо в неутрално положение.
Акумулатор	Не трябва да има повреди по неговата обвивка, нито изтичане на течност.
Винтове/гайки на машината и на инструмента за рязане	Добре затегнати (не разхлабени).
Отвори за охлаждащ въздух	Не трябва да бъдат запушени.
Машина	Не трябва да има следи от повреждане или износване.

**6.2.2 Тест за функциониране на машината**

Действие	Резултат
1. Задействайте машината (пар. 6.3).	1. Дисплей се включва и машината е готова за използване.
2. Включете инструмента за рязане (пар. 6.3).	2. Инструмента за рязане трябва да се движи.
3. Отпуснете и двата лоста за присъствие на оператор (фиг.21.A).	3. Лостовите трябва да се върнат автоматично и бързо в неутрално положение, мотора трябва да се изключи и инструмента за рязане трябва да се спре в рамките на няколко секунди.

1. Задействайте машината (пар. 6.3).	1. Дисплеят се включва и машината е готова за използване.
2. Задействайте лоста за задвижване на колелата (пар. 5.4).	2. Колета предвиждат машината напред.
3. Отпуснете лоста за задвижване на колелата.	3. Колелата се спират и машината престава да се движи напред.
Пробно управление	Не се открива аномална вибрация. Няма аномален шум.

**!** *Ако един от резултатите се различава от уназаното в таблиците, не е възможно използването на машината! Обърнете се към сервизен център за извършване на съответните проверки и поправка.*

### 6.3 ЗАДЕЙСТВАНЕ

**БЕЛЕЖКА** Извършете включването на равна повърхност без препятствия или висока трева.

**БЕЛЕЖКА** Проверете правилната комбинация от батериите, следвайки указанията в таблицата "Технически данни".

- Отворете вратичката за достъп до делението на акумулатора (Фиг.16.A).
- Поставете батериите правилно в корпуса им (пар. 7.2.3).
- Поставете докрай предпазния ключа (Фиг.17.B) и го завъртете в положение "ON".
- Натиснете бутона за включване (Фиг.18.A).
- Включете инструмента за рязане, като натиснете първо един от двата лоста за присъствие на оператор (Фиг.19.A) срещу ръкохватката и след това бутон (Фиг.19.B).

### 6.4 РАБОТА

**ВАЖНО** По време на работа спазвайте винаги предвиденото безопасно разстояние от инструмент за рязане, определено от дължината на ръкохватката.

**ВАЖНО** За да се осигури оптимална работа на машината, се препоръчва едновременната употреба на две батерии.

Самостоятелността на батериите (и следователно работещата повърхност на тревата преди презареждане) се обуславя от различни фактори, описани в (пар. 7.2.1). На дисплея по време на работа се показва състоянието на зареждане на батерията (процент на оставащото зареждане) (Фиг.10.E).

**ВАЖНО** Ако моторът загрее и спре по време на работа, трябва да изчакате около 5 минути преди да го включите отново.

#### 6.4.1 Носене на трева

- Започнете движение напред и извършете косене в тревиста зона.
- Адаптирайте скоростта на напредване и височината на рязане (пар.5.6) към условията на поляната (височина, плътност и влажност на тревата) и количеството отстранена трева.

• • • • •  
**В моделите с тяга (пар. 5.4):** Препоръчва се да не се коси на терени с наклон над 15°.
 • • • • •

- Видът на тревната площ ще бъде по-добър, ако косенето се извършва винаги на една и съща височина и редувайки в двете посоки (Фиг.20).

• • • • •  
**В случай на странично разтоварване:** препоръчително е да се преmine маршрута, който да предотврати изхвърлянето на окосената трева от страната на поляната, която все още трябва да бъде окосена.
 • • • • •

• **В случай на "mulching" или задно разтоварване на тревата:**

- Винаги избягвайте да отрязвате значително количество трева. Никога не отрязвайте повече от една трета от общата височина на тревата при едно единствено косене (Фиг.20).
- Поддържайте шасито винаги добре почистено (пар. 7.3.1).

#### 6.4.2 Съвети за поддържане на хубава поляна

- За да поддържате хубавия зелен и мек вид на поляната, тревата трябва да се коси редовно. Поляната може да е съставена от различни видове треви. При често косене растат в по-голяма степен треви, развиващи много корени и образуват солидна тревна покривка; обратно, ако косенето се осъществява по-рядко, се развиват повече високи и диви треви (детелина, маргарити и т.н.). Честотата на косене трябва да е в съответствие с растежа на тревата, като се избягва прекаленото ѝ порастане между две рязания.
- Оптималната височина на тревата на добре поддържана поляна е около 4-5 см и при само едно рязане не трябва да се отрязва повече от една трета от общата височина. Ако тревата е много висока, по-добре е да се извърши косене на два пъти през един ден; първото - с инструменти за рязане на максимална височина, а второто - на желаната височина.
- Прекалено ниско косене води до отскубване и разреждане на тревния килим, който придобива вид „на петна“.
- В по-топлите и сухи периоди е добре тревата да се държи малко по-висока, за да се намали засъхването на терена.
- Винаги е за предпочитане тревата да се реже при суха поляна. Не косете тревата, когато е мокра; това може да намали ефикасността на въртящия се инструмент за тревата, която залепва на него и води до разкъсване на тревния килим.
- Инструментите за рязане трябва да са цели и добре наточени, така че отрязването да е точно и без разнищване, което води до пожълтяване на краищата.

#### 6.4.3 Изпразване на торбата за събиране

Когато торбата за събиране (Фиг.1.G) е прекалено пълна, събирането на тревата вече не е ефективно и шумът на косачката се променя.

**В случай на торба за събиране с уред за сигнализиране на съдържанието:**



1. Вдигната = празна.



2. АСвалена = пълна.

По време на работа, с инструмента за рязане в движение, индикаторът остава повдигнат толкова дълго, колкото събирателната торба е в състояние да получи околната трева; когато се спуска, това означава, че събирателната торба е напълнена и трябва да бъде изпразнена.

За да свалите и изпразните торбата за събиране:

1. Отпуснете и двата лоста (фиг.21.A).
2. Изчакайте спирането на инструмента за рязане.
3. Повдигнете защитата на задното разтоварване (Фиг.12.A), хванете ръкохватката и извадете събирателната торба, като я държите в изправено положение.

## 6.5 СПИРАНЕ

За спиране на машината:

1. Отпуснете и двата лоста (фиг.21.A).
2. Изчакайте спирането на инструмента за рязане.



**След спирането на машината, са нужни няколко секунди, преди спирането на инструмента за рязане.**

**ВАЖНО** *Винаги спирайте машината.*

- По време на преместванията между различните работни зони.
- При преминаване през нетревни повърхности.
- Всеки път, когато се наложи да се преодолее препятствие.
- Преди да регулирате височината на косене.
- Всеки път, когато се свали или се поставя отново събирателната торба.
- Всеки път, когато се свали или се поставя отново дефлектора за странично разтоварване (ако е предвиден).

## 6.6 СЛЕД УПОТРЕБА

1. Да спрете машината (пар. 6.5).
2. Отворете вратичката и свалете предпазния ключ.
3. Свалете батериите от местата им и се пригответе за зареждането им (пар 7.2.2).
4. Изчакайте мотора да се охлади, преди да приберете машината за съхранение в каквато и да била среда.
5. Извършете почистване (пар. 7.3).
6. Проверете дали няма разхлабени или повредени компоненти. Ако е необходимо, сменете повредените компоненти и затегнете евентуални разхлабени винтове и болтове или се свържете с оторизиран сервизен център.

**ВАЖНО** *Сваляйте предпазния ключ всеки път, когато машината се оставя неизползвана или без да се охранява.*

## 7. ОБИКНОВЕНА ПОДДРЪЖКА

### 7.1 ИНФОРМАЦИЯ ОТ ОБЩ ХАРАКТЕР



**Правилата за безопасност, които трябва да се спазват, са описани в гл. 2. Спазвайте стриктно тези указания, с цел предотвратяване на сериозни рискове или опасности.**



**Преди да извършите каквато и да била проверка, почистване или поддръжка/регулиране на машината:**

- Спрете машината.
- Извадете предпазния ключ, (никога не оставяйте ключа поставен или в близост до деца или некомпетентни хора).
- Уверете се, че всички движещи се части са напълно неподвижни.
- Изчакайте мотора да се охлади, преди да приберете машината за съхранение в каквато и да била среда.
- Прочетете съответните инструкции.
- Носете подходящо облекло, работни ръкавици и предпазни очила.
  - Честотата и вида на намесите са обобщени в "Таблица на операциите по поддръжката". Таблицата има за цел да ви помогне да поддържате машината безопасна и ефективна. В нея са посочени основните намеси и периодичността, предвидена за всяка от тях. Извършете съответното действие при първото изтичане на скока.
  - Използването на неоригинални резервни части и принадлежности и/или неправилно монтирани такива, може да има отрицателно въздействие върху функционирането и безопасността на машината. Производителят отклонява всякаква отговорност в случай на нанасяне на щети, инциденти или наранявания, предизвикани от цитираните по-горе продукти.
  - Оригиначните резервни части се доставят от обслужващите работилници и от оторизираните дистрибутори.

**ВАЖНО** *Всички операции по поддръжката и регулирането, които не са описани в това ръководство, трябва да се извършват от Вашия дистрибутор или от специализиран сервизен център.*

### 7.2 АКУМУЛАТОР

#### 7.2.1 Автономна работа на акумулатора

Автономната работа на акумулатора (и следователно повърхността на окосената поляна, преди презареждането на акумулатора) се обуславя основно от:

- a. Фактори на околната среда, които довеждат до изразходване на по-голямо количество енергия:
  - Косене на плътна, висока и влажна трева.
- b. Ширина на косене на машината; колкото по-голямо е пространството, толкова по-голяма е нуждата от енергия.
- c. Поведение на оператора, което трябва да избягва:
  - Често включване и изключване по време на работа.

- Твърде ниска височина на косене, в зависимост от състоянието на тревата.
- Твърде висока скорост на напредване за количеството трева, което трябва да се откоси.

**БЕЛЕЖКА** По време на работа, акумулатора е предпазен от пълно изтощаване чрез защитно устройство, което изключва машината и блокира функционирането ѝ.

За оптимизиране на автономната работа на акумулатора е необходимо винаги:

- да косите тревата, когато поляната е суха;
- да косите тревата често, за да не достига голяма височина.
- Настройте по-голяма височина на косене, когато тревата е много висока и извършете второ преминаване на по-малка височина;
- Не използвайте машината във функция "mulching" с много висока трева.
- Използвайте функцията "Есо" (пар. 5.5).

В случай, че искате да използвате машината в работни сесии по-дълги от позволените от стандартните батерии, е възможно:

- Да купите допълнителни батерии, които незабавно да заменят изчерпаните батерии, без да се прави компромис с приемствеността им.
- Да купите батерии с по-голяма самостоятелност в сравнение със стандартната батерия (пар. 15.2).

### 7.2.2 Сваляне и презареждане на акумулатора

1. Отворете вратичката за достъп до отделението за батериите и извадете предпазния ключ.
2. Натиснете бутона на батерията (Фиг.22.А) и я извадете (Фиг.22.В).
3. Поставете акумулатора (Фиг.22.В) в гнездото на зарядното устройство (Фиг.22.С).
4. Свържете зарядното устройство в токов контакт с напрежение отговарящо на напрежението, които е посочено на информационната табелка.
5. Пристъпете към цялостно зареждане на акумулатора като следвате указанията в книжката с инструкции за акумулатора/зарядното устройство.

**БЕЛЕЖКА** Акумулаторът е снабден със защита, която възпрепятства зареждането, ако околната температура не е между 0 и +45 °С.

**БЕЛЕЖКА** Акумулаторът може да се презарежда във всеки момент, даже частично, без риск от повреда.

### 7.2.3 Монтиране на акумулатора на машината

След като завърши зареждането:

1. Извадете акумулатора от гнездото на зарядното устройство (като избягвате да го държите за дълго в състояние на зареждане, когато зареждането е приключило).
2. Разкачете зарядното устройство от електрическата мрежа.
3. Отворете вратичката за достъп до отделението на акумулатора (Фиг.23.А), поставете акумулатора (Фиг.23.В) в неговото гнездо, като натиснете докрай, докато чуете "щракване", което го блокира в правилна позиция и осигурява електрически контакт.
4. Затворете напълно вратичката.

## 7.3 ПОЧИСТВАНЕ

След всяко използване, извършвайте почистване като се придържате към следните инструкции.

### 7.3.1 Почистване на машината

- Винаги се убеждавайте, че въздухозаборниците са свободни от отпадъци.
- Не използвайте струи вода и избягвайте да мокрите мотора и електрическите части (фиг.24.0).
- Не използвайте агресивни почистващи течности за шасито.
- За да се намали риска от пожар, почиствайте машината и особено мотора, от остатъци от трева, листа или прекалено масло.
- Винаги поддържайте лостовете, дисплея и бутоните чисти от отпадъци.

### 7.3.2 Почистване на блока на инструментите за рязане

Отстранявайте остатъците от трева и калта, натрупани по вътрешността на шасито, за да не изсъхнат и да затруднят следващото включване. Наклонете машината странично и се уверете за нейната стабилност, преди извършването на каквато и да било операция.

.....  
**В случай на странично разтоварване:**  
 • трябва да се свалят дефлектора за  
 • разтоварване (ако е монтиран - пар. 6.1.2d.).  
 • .....

Боята във вътрешността на шасито може да се отлепи с течение на времето поради абразивното действие на окосената трева; в този случай вземете незабавни мерки чрез ретуширане на боята с грунд против ръжда, за да се предотврати образуването на ръжда, която да доведе до корозия на метала.

### 7.3.3 Почистване на торбата

1. Изпразнете торбата за събиране.
2. Изгърсете я, за да я почистите от остатъци от трева и пръст.
3. Изперете я, изплакнете я и я поставете отново по начин, за да позволите лесното ѝ изсушаване.

### 7.4 ФИКСИРАЩИ ГАЙКИ И ВИНТОВЕ

Поддържайте затегнати гайките и винтовете, за да сте сигурни, че машината се намира винаги в състояние да функционира безопасно.

### 7.5 ПОЧИСТВАНЕ НА ВЪЗДУШНИЯ ФИЛТЪР

Филтриращият елемент трябва винаги да се поддържа добре почистен и да се заменя, ако е скъсан или повреден. Процедурите, както следва:

1. Почистете зоната около решетката на филтъра на въздуха.
2. Свалете решетката (Фиг.25.А) като развийте винтовете (Фиг.25.В).
3. Свалете филтриращия елемент (Фиг.26.А).

4. Издухайте върху филтъра, за да отстраните праха и остатъците. В случай, че остане мръсотия, измийте филтъра (Фиг.26.А) С вода и го подсушете с чиста кърпа.

**ВАЖНО** *Да не се използва бензин, препарати за миене или друго за почистване на филтъра.*

5. Почистете отвън гнездото на филтъра от прах, остатъци или мръсотия.
6. Нагласете филтриращия елемент (Фиг.26.А) на мястото му (като се уверите, че е напълно сух).
7. Монтирайте отново решетката (Фиг.25.А), като затегнете винтовете (Фиг.25.В).

## 8. ИЗВЪНРЕНА ПОДДРЪЖКА

**!** *Преди да извършите нанаво и да била проверена, почистване или поддръжка/регулиране на машината:*

- Спрете машината.
- Извадете предпазния ключ, (никога не оставяйте ключа поставен или в близост до деца или некомпетентни хора).
- Уверете се, че всички движещи се части са напълно неподвижни.
- Изчакайте мотора да се охлади, преди да приберете машината за съхранение в каквато и да била среда.
- Прочетете съответните инструкции.
- Носете подходящо облекло, работни ръкавици и предпазни очила.

### 8.1 ИНСТРУМЕНТ ЗА РЯЗАНЕ

Лошо наточен инструмент за рязане откъсва тревата и води до пожълтяване на поляната.

**!** *Не пипайте инструмента за рязане, докато не се свали ключа и инструмента за рязане не е напълно неподвижен.*

**!** *Всички операции отнасящи се до инструментите за рязане (демонтиране, наточване, балансиране, поправка, монтиране отново и/или смяна), са сериозни дейности, които изискват специфична компетентност, освен тази за използване на съответните инструменти; поради причини свързани с безопасността при работа, е необходимо те да се извършват винаги в специализиран сервизен център.*

**!** *Винаги заменяйте повреден, износен или изкривен инструментите за рязане, заедно с неговите винтове, за да се поддържа балансирането.*

**ВАЖНО** *Използвайте винаги оригиналните инструменти за рязане, носещи кода, който е указан в таблицата "Технически данни".*

Имайки предвид еволюцията на продукта, цитираните в таблицата "Технически данни" инструменти за рязане могат да бъдат заменени в течение на времето с други, с аналогични характеристики за взаимозаменяемост и безопасност на функциониране.

## 9. ПРИБИРАНЕ ЗА СЪХРАНЕНИЕ

### 9.1 ПРИБИРАНЕ НА МАШИНАТА ЗА СЪХРАНЕНИЕ

Когато машината трябва да се прибере за съхранение:

1. Оставете двигателя да се охлади.
2. Свалете предпазния ключ.
3. Извършете почистване (пар. 7.3).
4. Проверете дали няма разхлабени или повредени компоненти. Ако е необходимо, сменете повредените компоненти и затегнете евентуални разхлабени винтове и болтове или се свържете с оторизиран сервизен център.
5. Приберете машината за съхранение:
  - В сухо помещение.
  - Защитена от неблагоприятни атмосферни явления.
  - По възможност покрита с платно.
  - На място недостъпно за деца.
  - Уверете се, че сте свалили ключовете или инструментите, които са използвани при извършване на поддръжката.

### 9.2 ПРИБИРАНЕ НА АКУМУЛАТОРА ЗА СЪХРАНЕНИЕ

Акумулатора трябва да се съхранява на сянка, на хладно и в среда без влага.

**БЕЛЕЖКА** *В случай на продължително бездействие, зареждайте батерията на всеки два месеца, за да удължите живота ѝ.*

## 10. ПРЕМЕСТВАНЕ И ТРАНСПОРТИРАНЕ

Всеки път, когато трябва да премествате, повдигате, транспортирате или наклоняте машината, е необходимо:

- Да спрете машината (пар. 6.5).
- Свалете предпазния ключ.
- Уверете се, че всички движещи се части са напълно неподвижни.
- Да носите здрави работни ръкавици.
- Да хванете машината в местата, които осигуряват безопасно хващане, като имате предвид теглото и неговото разпределение.
- С тези дейности да се заемаат толкова хора, колкото са необходими в съответствие с теглото на машината, характеристиките на транспортното средство или на мястото, където трябва да бъде сложена или откъдето да бъде взета машината.
- Уверете се, че преместването на машината не причинява щети или наранявания.

Когато се транспортира машината с транспортно средство или ремарке е необходимо:

- Да използвате рампа за достъп с подходяща устойчивост, ширина и дължина.
- Да качите машината с изключен двигател, с избувване, като за тази операция използвайте подходящ брой хора.
- Да снижите блока на инструмента за рязане.
- Да позиционирате машината така, че да не представлява опасност за никого.
- Да блокирате машината здраво на превозното средство посредством въжета и вериги, за да се избегне преобръщане.

## 11. ТЕХНИЧЕСКО ОБСЛУЖВАНЕ И ПОПРАВКИ

Това ръководство предоставя всички упътвания, необходими за управлението на машината и за извършване на правилна основна поддръжка от потребителя. Всички операции по регулирането и

поддръжката, които не са описани в това ръководство, трябва да бъдат извършвани при Вашия дистрибутор или в специализиран център за обслужване, който разполага с необходимите познания и инструменти за правилното извършване на работата, като се запази степента на безопасност и първоначалното състояние на машината. Операции, извършени от некомпетентни лица или фирми водят до отпадане на всякаква гаранция и всякакво задължение или отговорност на Производителя.

- Само оторизирани работилници за техническо обслужване могат да извършват поправки и поддръжка, когато машината е в гаранция.
- Оторизираните работилници за техническо обслужване използват единствено оригинални резервни части. Оригиначните резервни части и принадлежности са специално разработени за машините.
- Не се одобрява използването на неоригинални резервни части и принадлежности; използването на неоригинални резервни части и принадлежности компрометира безопасността на машината и освобождава Производителят от всякакво задължение и отговорност.

## 12. ГАРАНЦИОННО ПОКРИТИЕ

Условията на гаранцията се отнасят само до потребителите, тоест, непрофесионални оператори. Гаранцията покрива всички дефекти свързани с качеството на материалите и производството, които са установени по време на периода на гаранцията от Вашия дистрибутор или специализиран сервизен център. Прилагането на гаранцията се ограничава до поправка или смяна на дефектен компонент. Препоръчва се да закарате машината веднъж в годината в оторизирана работилница за техническо обслужване, за извършване на поддръжка, техническо обслужване и проверка на предпазните устройства. Прилагането на гаранцията зависи от редовната поддръжка на машината. Потребителят трябва да следва внимателно всички предоставени инструкции в приложената документация. Гаранцията не покрива вреди/щети произтичащи от:

- Незапознаване с документацията, която придружава машината (Ръководство с инструкции).
- Професионално използване.
- Невнимание, небрежност.
- Външна причина (мълнии, удари, наличие на външни тела в машината) или инцидент.
- Несвойствено или неразрешено от производителя използване или монтаж.
- Лоша поддръжка.
- Модифициране на машината.
- Използване на неоригинални резервни части (приспособяеми части).
- Използване на принадлежности, които не са доставени или такива, които не са одобрени от производителя.

Освен това, гаранцията не покрива:

- Операции по обикновена/извънредна поддръжка (описани в ръководството с инструкции).
- Нормално износване на консумативи като трансмисионни ремъци, режещи устройства, фарове, колела, предпазни болтове и окабеляване.
- Нормалното износване.
- Естетическо влошаване на машината, дължащо се на нейното използване.
- Опори на инструментите за рязане.
- Евентуални допълнителни разходи свързани с активирането на гаранцията, като транспортиране при потребителя, транспортиране на машината при дистрибутора, вземане под наем на оборудване за смяна или повикване на външна фирма за извършване на всички работи по поддръжката.

Потребителят е защитен от действащото национално законодателство. Правата на потребителя предвидени от действащото национално законодателство по никакъв начин не се ограничават от настоящата гаранция.

## 13. ТАБЛИЦА НА ОПЕРАЦИИТЕ ПО ПОДДРЪЖКАТА

Операция	Периодичност	Забележка
<b>МАШИНА</b>		
Проверка на всички фиксирания	Преди всяко използване	пар. 7.4
Проверки за безопасност / Проверка на командите	Преди всяко използване	пар. 6.2
Проверка на защитите за задно/ странично разтоварване.	Преди всяко използване	пар. 6.2.1

Проверка на чувала за събиране на трева, дефлектора за странично разтоварване.	Преди всяко използване	пар. 6.2.1
Проверка на инструмента за рязане	Преди всяко използване	пар. 6.2.1
Проверка на състоянието на зареждане на акумулатора	Преди всяко използване	*
Зареждане на акумулатора	В края на всяко използване	пар. 7.2.2 *
Общо почистване и проверка	В края на всяко използване	пар. 7.3
Проверка за евентуални щети по машината. Ако е необходимо, се свържете с оторизиран сервизен център.	В края на всяко използване	-
Почистване на въздушния филтър	Веднъж в месеца	пар. 7.5
Смяна на инструмента за рязане	-	пар. 8.1 ***

\* Вижте за справка ръководството на акумулатора/зарядното устройство.

\*\* Операция, която трябва да се извърши от вашия Дистрибутор или от Специализиран център

\*\*\* Операция, която трябва да се извърши при първите сигнали за неизправна работа

#### 14. ИДЕНТИФИЦИРАНЕ НА НЕИЗПРАВНОСТИ

Ако проблемите продължават след като сте практикували описаните по-горе решения за отстраняване на неизправностите, свържете се с Вашия дистрибутор.

ПРОБЛЕМ	ВЪЗМОЖНА ПРИЧИНА	МЕРКИ
1. С натискането на бутона за включване дисплеят не светва.	Липсващ предпазен ключ или не е поставен правилно.	Поставете ключа (пар. 6.3).
	Липсващ предпазен ключ в положение "OFF".	Доведете предпазния ключ в положение "ON" (пар. 6.3).
	Липсващ акумулатор или не е поставен правилно.	Отворете капака и се уверете, че акумулатора е позициониран правилно (пар. 7.2.3).
	Изтощен акумулатор.	Проверете състоянието на зареждане и заредете акумулатора (пар. 7.2.2).
	Неправилна комбинация на батериите.	Проверете правилната комбинация от батериите, следвайки указанията в таблицата "Технически данни".
2. С натискането на бутона за включване дисплеят не светва и машината издава звуков сигнал.	Вътрешна неизправност в мотора.	Извадете ключът за безопасност и се свържете със Сервизния център, за извършване на проверки, замяна или поправки.
3. Моторът спира по време на работа.	Акумулаторът не е поставен правилно.	Отворете капака и се уверете, че акумулатора е позициониран правилно (пар. 7.2.3).
	Изтощен акумулатор.	Проверете състоянието на зареждане и заредете акумулатора (пар. 7.2.2).
	Задръствания, които пречат на въртенето на инструмента за рязане.	Извадете предпазния ключ, сложете работните ръкавици и премахнете наличната трева и остатъците от долната част на машината и/или от канала за разтоварване.



4. На дисплея се появява ER3 (Фиг.27.В).	Задействане на термичната защита, поради прегряване на мотора.	Изчакайте поне 5 минути и след това задействайте отново машината.
5. На дисплея се появяват алтернативно: ER1 + OPC (Фиг.27.В).	Задействане на термичната защита, поради твърде високо поглъщане на ток, дължащо се на: <ul style="list-style-type: none"> <li>• твърде високо косене на тревата.</li> <li>• Задръствания, които пречат на въртенето на инструмента за рязане.</li> <li>• Твърде много остатъци от трева са натрупани вътре в шасито и в канала за разтоварване.</li> </ul>	<ul style="list-style-type: none"> <li>• Регулерайте на по-голяма височина на косене, когато тревата е много висока и извършете второ преминаване на по-малка височина (пар. 6.4.2).</li> <li>• Отстранете запушванията (пар. 7.3.2).</li> <li>• Почистете машината (пар. 7.3.1)</li> </ul> Изчакайте поне 5 минути и след това задействайте отново машината.
6. На дисплея се появява ER1 (Фиг.27.В).	Свърхток в тяговия мотор за тежки условия на работа (теглителна сила при натоварване).	<ul style="list-style-type: none"> <li>– Проверете дали колелата не са блокирани и евентуално ги почистете.</li> <li>– Проверете наклона на терена, върху който се работи (пар. 6.4.1).</li> </ul>
7. На дисплея се появяват алтернативно: 100% + ER3 (Фиг.27.В).	Неизправност в електрическото свързване между акумулатора и мотора.	Извадете ключът за безопасност и се свържете със Сервизния център, за извършване на проверки, замяна или поправки.
8. На дисплея се появява ER2 (Фиг.27.В).	Блокиран инструмент за рязане.	Спрете машината, извадете ключът за безопасност, носете работни ръкавици. Проверете и отстранете евентуални запушвания в долната част на машината (пар. 7.3.2), които пречат на въртенето на инструмента за рязане. Ако неизправността не се отстрани, свържете се със Сервизния център, за извършване на проверки, смени или поправки (пар. 8.1).
9. Окосената трева вече не се събира в торбата за събиране.	Инструментът за рязане е ударил чуждо тяло и е претърпял удар.	Спрете незабавно мотора и свалете предпазният ключ. Проверете за евентуални повреди и се обърнете към сервизен център, който да смени инструмента за рязане (пар. 8.1).
	Вътрешността на шасито е мръсно.	Почистете вътрешността на шасито, за да улесните излизането на тревата към торбата за събиране (пар. 7.3.2).
10. Тревата се коси трудно.	Инструмента за рязане не е в добро състояние.	Свържете се със Сервизен център за наточване или смяна на инструмента за рязане.
11. Чува се шум и/или се усещат прекалени вибрации по време на работа.	Фиксирани на разхлабен инструмент за рязане или инструмента за рязане е повреден.	Спрете незабавно мотора и свалете предпазният ключ. Свържете се със Сервизен център, за проверки, смени или поправки (пар. 8.1).
12. Кратка автономна работа на акумулатора.	Тежки условия на използване с по-голямо поглъщане на ток.	Оптимизирайте използването (пар. 7.2.1).
	Капацитета на акумулатора не е достатъчен за работните нужди.	Използвайте допълнителни батерии или увеличителни батерии (пар. 15.2).



13. Зарядното устройство не извършва зареждане на акумулатора.	Акумулатора не е включен правилно в зарядното устройство.	Проверете дали включването е извършено правилно (пар. 7.2.3).
	Неподходящи условия на околната среда.	Извършете зареждане в среда с подходяща температура (вижте книжката с инструкции за акумулатора/зарядното устройство).
	Мръсни контакти.	Почистете контактите.
	Липса на напрежение в зарядното устройство.	Проверете дали щепсела е поставен в контакта и дали има напрежение в електрическия контакт.
	Дефектно зарядно устройство.	Заменете го с оригинална зарядно устройство.
		Ако неизправността не се отстрани, вижте за справка ръководството за акумулатора/зарядното устройство.

## 15. АКСЕСОАРИ ПРИ ПОИСКВАНЕ

### 15.1 КОМПЛЕКТ ЗА "МУЛЧИРАНЕ"

Раздробява на ситно окосената трева и я оставя на поляната, алтернативно на събирането в торбата (за снабдени машини) (Фиг.28).

### 15.2 АКУМУЛАТОРИ

Налични са акумулатори с различен капацитет, за приспособяване към специфични работни нужди (фиг.29). Списъка на хомологираните акумулатори за тази машина се намира в таблицата "Технически данни".

### 15.3 ЗАРЯДНО УСТРОЙСТВО ЗА АКУМУЛАТОРА

Устройство, което се използва за зареждане на акумулатора (фиг.30).

**SADRŽAJ**

1.	OPĆE INFORMACIJE .....	1
1.1	Kako se služiti priručnikom .....	1
1.2	Reference.....	1
2.	SIGURNOSNI PROPISI.....	1
2.1	Obuka .....	1
2.2	Pripreme radnje.....	2
2.3	Za vrijeme upotrebe .....	2
2.4	Održavanje, skladištenje .....	2
2.5	Akumulator/Punjač akumulatora.....	3
2.6	Zaštita okolice.....	3
3.	UPOZNAVANJE S MAŠINOM .....	3
3.1	Opis mašine i predviđena upotreba.....	3
3.2	Sigurnosne oznake.....	4
3.3	Identifikacijska naljepnica.....	4
3.4	Glavni dijelovi .....	5
4.	MONTAŽA .....	5
4.1	Komponente za montažu .....	5
4.2	Montaža vreće za sakupljanje trave .....	5
4.3	Montaža drške.....	5
5.	UPRAVLJAČKE KOMANDE.....	5
5.1	Sigurnosni ključ (Element za isključivanje) .....	5
5.2	Poluga za prisustvo radnika.....	5
5.3	Taster za uključivanje.....	6
5.4	Poluga za aktiviranje pogona.....	6
5.5	Taster "ECO" .....	6
5.6	Podešavanje visine košenja .....	6
6.	UPOTREBA MAŠINE .....	6
6.1	Pripreme radnje.....	6
6.2	Sigurnosne kontrole.....	7
6.3	Startanje.....	8
6.4	Rad 8 .....	8
6.5	Zaustavljanje mašine .....	9
6.6	Nakon upotrebe.....	9
7.	REDOVNO ODRŽAVANJE.....	9
7.1	Opće informacije.....	9
7.2	Akumulator .....	9
7.3	Čišćenje.....	10
7.4	Matice i vijci za fiksiranje.....	10
7.5	Čišćenje filtera za vazduh .....	10
8.	IZVANREDNO ODRŽAVANJE .....	11
8.1	Rezna glava.....	11
9.	SKLADIŠTENJE .....	11
9.1	Skladištenje mašine.....	11
9.2	Skladištenje akumulatora .....	11
10.	POMICANJE I TRANSPORT.....	11
11.	ASISTENCIJA I POPRAVKA .....	11
12.	POKRIĆE GARANCIJE .....	12
13.	Tablica s intervencijama održavanja .....	12
14.	Prepoznavanje problema .....	13
15.	OPCIONALNA DODATNA OPREMA .....	15
15.1	Oprema za malčiranje.....	15
15.2	Akumulatori .....	15
15.3	Punjač akumulatora .....	15

**1. OPĆE INFORMACIJE****1.1 KAKO SE SLUŽITI PRIRUČNIKOM**

Neki odlomci u priručniku, koji sadrže informacije od posebnog značaja za sigurnost ili rad, istaknuti su na različite načine, prema sljedećem kriteriju:

**NAPOMENA ILI VAŽNO** daje pojašnjenja ili ostalo u vezi s prethodno navedenim, kako se mašina ne bi oštetila ili nastala šteta.

Ovaj  simbol ukazuje na opasnost. Nepoštovanje upozorenja dovodi do mogućih ličnih ozljeda i/ili ozljeda drugih osoba ili materijalne štete.

- Odlomci istaknuti kvadratom s tačkastim stranama sive boje pokazuju opcijske karakteristike koje ne postoje na svim modelima mašina opisanih u ovom Priručniku.
- Provjerite da li su karakteristike dostupne za ovaj model.

Sve oznake "prednji", "stražnji", "desno" i "lijevo" odnose se na radni položaj rukovaoca.

**1.2 REFERENCE****1.2.1 Slike**

Slike u ovim uputstvima za upotrebu označene su brojevima 1, 2, 3 i tako dalje.

Dijelovi prikazani na slikama označeni su slovima A, B, C i tako dalje.

Referencija na komponentu C na slici 2 označava se natpisom: „Vidi sl. 2.C” ili samo „(Sl. 2.C)“.

Slike su indikativne. Stvarni broj komada može varirati u odnosu na one prikazane.

**1.2.2 Naslovi**

Priručnik je podijeljen na poglavlja i paragrafe. Naslov odlomka „2.1. Obuka” je podnaslov od „2. Sigurnosni propisi”. Referencija na naslove ili paragrafe označena je skraćenicama pogl. i par. i odnosnim brojem. Primjer: „pogl. 2” ili „par. 2.1”

**2. SIGURNOSNI PROPISI****2.1 OBUKA**

 **Upoznajte se sa komandama i s prikladnim načinom upotrebe mašine. Naučite brzo zaustaviti motor. Nepoštovanje upozorenja i uputstava može dovesti do nastanka požara i/ili ozbiljnih povreda.**

- Nemojte nikada dopustiti da mašinu koriste djeca ili osobe koje nisu dovoljno upoznate

- s uputstvima. Minimalna dob korisnika može da bude određena lokalnim zakonima.
- Ovu mašinu mogu koristiti djeca od 8 i više godina starosti kao i osobe sa smanjenim tjelesnim, osjetnim ili mentalnim sposobnostima, ili osobe koje ne poznaju mašinu ili nemaju iskustva s njom, pod uslovom da ih nadziru osobe odgovorne za njihovu sigurnost ili da su upoznate sa sigurnom upotrebom mašine i da su svjesne pratećih opasnosti. Djeca se ne smiju igrati ovom mašinom. Redovno čišćenje i održavanje ne smiju vršiti djeca bez nadzora.
- Ne koristiti nikada mašinu ako je korisnik umoran ili se loše osjeća, ili je pak uzeo lijekove, drogu ili alkohol ili materije koje usporavaju refleksive i smanjuju pažnju.
- Nemojte prevoziti djecu niti druge putnike.
- Ne zaboravite da su rukavaoc ili korisnik odgovorni za nezgode i nepredviđene slučajeve koji mogu nastati na štetu drugih osoba ili njihove imovine. Odgovornost korisnika podrazumijeva procjenu potencijalnih opasnosti terena na kojem se radi, poduzimanje svih potrebnih mjera kako bi garantovao vlastitu sigurnost i sigurnost drugih osoba, a posebno na strmim, neravnim, klizavim ili nestabilnim terenima.
- Ukoliko želite ustupiti ili posuditi mašinu drugima, provjerite je li novi korisnik pročitao uputstva za upotrebu sadržana u ovom priručniku.

## 2.2 PRIPREMNE RADNJE

### Oprema za ličnu zaštitu

- Nosite prikladnu odjeću, jaku radnu oboću s neklizajućim đonom i duge pantalone. Nemojte aktivirati mašinu bosih nogu ili u sandalama. Nosite opremu za zaštitu sluha.
- Upotreba zaštite za sluh može smanjiti mogućnost da čujete eventualna upozorenja (viku ili alarme). Posebnu pažnju obratite na ono što se dešava oko radnog područja.
- Nosite radne rukavice svaki put kad postoji rizik za ruke.
- Nemojte nositi šalove, košulje, ogrlice, narukvice, odjeću koja ima lepršave dijelove, kao ni uzice ni kravate, odnosno dodatke koji vise ili su široki jer bi se mogli zakačiti za mašinu ili predmete i materijal koji se nalazi na radnom mjestu.
- Prikladno vezati dugu kosu.

### Radni prostor / Mašina

- Detaljno pregledajte čitavu radnu površinu i uklonite sve što bi mašina mogla izbaciti ili što bi moglo oštetiti reznu glavu/okretne dijelove (kamenje, granje, žica, kosti, itd).

## 2.3 ZA VRIJEME UPOTREBE

### Radno područje

- Nemojte koristiti mašinu na području u kojem postoji rizik od eksplozija, u prisustvu zapaljive tečnosti, plina ili prašine. Električne alatke dovode do stvaranja iskri koje mogu zapaliti prašinu ili paru.
- Radite isključivo po dnevnom svjetlu ili pri dobrom vještačkom osvjetljenju ili kad se dobro vidi.
- Udaljite osobe, djecu i životinje s radnog područja. Potrebno je da djecu nadgleda drugo odraslo lice.
- Nemojte raditi po mokroj travi, kad pada kiša i kad postoji rizik od nevremena, a posebno mogućnost pojave munja.

- Ne izlažite mašinu kiši ili mokrim područjima. Voda koja proдре u alatku povećava rizik od električnog udara.
- Posebnu pažnju obratite na neravne terena (ispupčenja, udubljenja), na padine, na skrivene opasnosti i na prisustvo mogućih opasnosti koje bi mogle ograničiti vidljivost.
- Budite oprezni u blizini provalija, jaraka ili nasipa. Mašina se može prevrnuti ako jedan točak premaši rub provalije ili se rub ospe.
- Po strmim travnjacima trebate kositi poprečno, nikada gore/dolje, vodeći računa prilikom promjene pravca i imajte dobar oslonac, te se uvjerite da točkovi ne naidu na prepreke (kamenje, granje, korenje, itd.) koje bi mogle dovesti do bočnog klizanja ili gubitka kontrole nad mašinom.
- Pazite na promet kad mašinu koristite u blizini puta.

### Ponašanje

- Pazite kad se krećete u rikverc ili unazad. Gledajte iza sebe prije i za vrijeme kretanja u rikverc da se uvjerite da iza vas nema prepreka.
- Nemojte trčati, već hodajte.
- Nemojte da vas kosilica vuče.
- Držite uvijek ruke i noge podalje od rezne glave, kako za vrijeme startanja tako i za vrijeme korištenja mašine.
- Pažnja: rezna glava nastavlja se okretati nekoliko sekundi i nakon što je isključite ili nakon što ste ugasili motor.
- Držite se podalje od otvora za odspajanje.



***U slučaju kvara ili nezgode za vrijeme rada, odmah isključite motor i udaljite mašinu kako ne bi nastala dalja oštećenja; ako povrijedite sebe ili druge osobe, odmah primijenite mjere prve pomoći koje su najprikladnije situaciji koja je nastala i obratite se zdravstvenoj ustanovi radi potrebnog liječenja. Pažljivo uklonite sve eventualne otpatke koji bi mogli oštetiti ili povrijediti osobe ili životinje u slučaju da ih niko ne nadzire.***

### Ograničenja u upotrebi

- Nikad nemojte raditi s uređajem čiji su štitnici oštećeni, nedostaju ili nisu ispravno postavljeni (vreća za sakupljanje trave, bočni štitnici za izbacivanje, stražnji štitnici za izbacivanje).
- Ne koristite mašinu ako dodatna oprema/alatke nisu instalirane na predviđenim mjestima.
- Nemojte isključivati, deaktivirati, skidati ili oštećivati sigurnosne uređaje/mikroprekidače koji postoje na mašini.
- Ne izlagati mašinu preteranom naporu i ne koristiti malu mašinu za teške radove; upotreba odgovarajuće mašine smanjuje rizike i poboljšava kvalitet rada.

## 2.4 ODRŽAVANJE, SKLADIŠTENJE

Redovno održavajte mašinu i ispravno je uskladištite kako bi se održala njena sigurnost i njen izvorni učinak.

### Održavanje

- Nikada nemojte koristiti mašinu kad su njeni dijelovi istrošeni ili oštećeni. Dijelovi u kvaru ili oštećeni dijelovi moraju se zamijeniti, nikada popravljati.
- Za vrijeme vršenja operacija podešavanja mašine, pazite da ne uvučete prste između rezne glave u pogonu i fiksnih dijelova mašine.

 **Nivo buke i vibracija navedena u ovim uputstvima predstavljaju najviše vrijednosti pri kojima se mašina može koristiti. Upotreba reznog elementa koji nije uravnotežen, prevelika brzina kretanja, nevršenje održavanja bitno utiču na emisiju zvuka i vibracije. Stoga je potrebno primijeniti preventivne mjere za otklanjanje mogućih šteta izazvanih prevelikom bukom ili naprezanjima od vibracija; Redovno održavajte mašinu, nosite zaštitu za uši, pravite pauze za vrijeme rada.**

#### Skladištenje

- Da biste smanjili rizik od požara, nemojte ostavljati posude s pokošenom travom u prostorijama.

## 2.5 AKUMULATOR/PUNJAČ AKUMULATORA

**VAŽNO** Sljedeća sigurnosna pravila dopunjuju propise o sigurnosti koji su sadržani u posebnom priručniku za akumulator i punjač akumulatora koji je priložen uz mašinu.

- Za punjenje akumulatora koristite isključivo punjač koji je preporučio proizvođač. Neodgovarajući punjač akumulatora može dovesti do električnog udara, pregrijavanja ili curenja nagrizajuće tečnosti iz akumulatora.
- Koristite isključivo specifične akumulatore koji su predviđeni za vašu mašinu. Upotreba drugih akumulatora može prouzrokovati povrede i rizik od požara.
- Prije stavljanja akumulatora uvjeriti se je li kosilica isključena. Ako se akumulator stavlja u električne aparate koji su uključeni, može nastati požar.
- Akumulator koji se ne koristi treba držati podalje od uredskih spajalica, kovanog novca, ključeva, čavala, vijaka ili drugih sitnih metalnih predmeta koji bi mogli dovesti do nastanka kratkog spoja između kontakata. Kratak spoj između kontakata akumulatora može izazvati sagorjevanje ili požar.
- Ne koristite punjač akumulatora u prostorijama u kojima ima pare, zapaljivih materija ili na lako zapaljivim površinama, kao što su papir, tkanine, itd. Za vrijeme punjenja, punjač akumulatora se zagrijava i mogao bi izazvati požar.
- Za vrijeme transporta akumulatora pazite da se kontakti ne spoje međusobno i nemojte koristiti metalne kutije za njihov transport.

## 2.6 ZAŠTITA OKOLICE

Zaštita okolice mora biti važan i prioritetan aspekt pri korištenju mašine, uz poštovanje susjedstva i okruženja u kojem živimo.

- Nemojte uznemiravati susjede. Koristite mašinu samo u dogledno vrijeme (ne rano ujutru niti kasno uveče jer biste tada mogli uznemiriti osobe).
- Poštujte lokalne propise za zbrinjavanje ambalaže, istrošenih dijelova ili bilo kog drugog elementa koji ima štetan utjecaj na okolicu; Nemojte da taj otpad bacate u smeće, već isti odvojite i odnesite u odgovarajuće centre za sakupljanje otpada koji će da se pobrinu o reciklaži materijala.
- Pridržavajte se lokalnih propisa za odlaganje otpadnog materijala.
- Kada prestanite koristiti mašinu, nemojte napustiti mašinu u okolici, već se obratite centru za sakupljanje otpada, u skladu sa važećim lokalnim propisima.



**Nemojte bacati električne aparate u kućni otpad.** Na osnovu Europske smjernice 2012/19/EU o otpadu električnih i elektronskih aparata i njenom sprovođenju u skladu sa državnim propisima, istrošeni električni aparati se moraju odvojeno skupljati da bi se mogli ponovo iskoristiti na ekološko prihvatljiv način. Električni aparati bačeni na otpad ili u prirodu, stvaraju otrovne supstance koje mogu završiti u podzemnim vodama i lancu ishrane te na taj način štetiti vašem zdravlju. Za više informacija o zbrinjavanju ovog proizvoda, obratite se nadležnom centru za zbrinjavanje otpada iz domaćinstva ili ovlaštenom zastupniku.



**Na kraju radnog vijeka akumulatore odložite poštujući okolicu.** Akumulator sadrži materijal koji je opasan po Vas i po okolicu. Isti morate izvaditi i posebno zbrinuti u objektu koji prihvata akumulatore s litijumskim jonima.



**Odvojeno skupljanje korištenih proizvoda i ambalaže omogućava reciklažu materijala i njihovu ponovnu upotrebu.** Ponovna upotreba recikliranog materijala pomaže da se spriječi zagađenje okolice i smanjuje potražnju za sirovinama.

## 3. UPOZNAVANJE S MAŠINOM

### 3.1 OPIS MAŠINE I PREDVIĐENA UPOTREBA

**Ova mašina je kosilica na guranje.**

Mašina se na prvom mjestu sastoji od motora, koji uključuje reznu glavu smještenu u kućište koje posjeduje točkove i dršku.

Rukovaoc može upravljati mašinom i aktivirati glavne komande tako što će uvijek biti iza drške, te dakle na sigurnosnom rastojanju od rotirajuće rezne glave.

Udaljavanje rukovaoca od mašine dovodi do zaustavljanja motora i rotirajuće rezne glave u roku od nekoliko sekundi.

#### 3.1.1 Predviđena upotreba

Ova mašina je projektirana i izrađena za košenje trave u baštama i travnatim područjima,

s težnom u skladu s kapacitetom košenja, a pogoni je rukovaoc koji hoda iza nje.

Obično ova mašina može:

1. kositi travu i sakupljati je u vreću za sakupljanje trave.
2. kositi travu i odlagati je na tlo preko stražnjeg dijela.
3. kositi travu i odlagati je na tlo s bočne strane (ako je dostupno).
4. kositi travu, sjeckati je i odlagati je na tlo (efekt malčiranja - ako je dostupno).

Upotreba posebne dodatne opreme, koju je predvideo proizvođač kao originalne opreme ili opreme koja se posebno može kupiti, omogućava da se košenje trave izvrši na različite načine, koji su prikazani u ovom priručniku ili u uputstvima priloženim uz razne dodatke.

### 3.1.2 Neprimjerena upotreba

Bilo koja druga upotreba koja nije prethodno navedena može biti opasna i nanijeti štetu osobama i/ili predmetima. U neprimjerenu upotrebu spadaju (navodimo samo nekoliko primjera):

- Prijevoz osoba, djece ili životinja na mašini jer bi one mogle pasti i ozbiljno se povrijediti ili bi to moglo ugroziti sigurnu vožnju.
- Vožnja na mašini.
- Upotreba mašine za vuču ili guranje tereta.
- Uključivanje rezne glave na netravnatim površinama.
- Koristite mašinu za skupljanje lišća ili ostataka.
- Korištenje mašine za obrezivanje živice ili za rezanje netravnatne vegetacije.
- Korištenje mašine od strane više osoba istovremeno.

**VAŽNO** *Neprimjerena upotreba dovodi do prestanka važenja garancije, a proizvođač neće snositi nikakvu odgovornost, već će korisnik morati snositi troškove za oštećenja ili povrede koje nanese samom sebi ili trećim osobama.*

### 3.1.3 Tipologija korisnika

Ova mašina je namijenjena da je koriste osobe, odnosno rukovaoci koji nisu profesionalci. Ova mašina je namijenjena za upotrebu iz hobija.

**VAŽNO** *Mašinu mora koristiti samo jedan rukovaoc.*

## 3.2 SIGURNOSNE OZNAKE

Na mašini se nalaze razni simboli (sl.2.0). Njihova je funkcija da podsjećaju operatera na ponašanja koja treba da slijedi za vrijeme upotrebe uz potrebnu pažnju i oprez. Značenje simbola:



**Pažnja.** Pročitati prije upotrebe mašine.



**Opasnost! Rizik od izbacivanja predmeta.** Za vrijeme rada, osobe trebaju biti izvan radnog područja.



Samo za kosilice s termalnim motorom.



Samo za električne kosilice s napajanje električnom energijom.



Samo za električne kosilice s napajanje električnom energijom.



**Opasnost! Rizik od sječenja.** Rezna glava u pokretu. Nemojte uvlačiti ruke ili noge u kućište rezne glave.



**Pazite na oštru reznu glavu.** Nemojte uvlačiti ruke ili noge u kućište rezne glave. Rezna glava se nastavlja okretati i nakon gašenja motora. Izvadite sigurnosni ključ (element za isključivanje) prije bilo kakvih operacija održavanja.

**VAŽNO** *Oštećene ili nečitljive naljepnice moraju se zamijeniti. Naručite rezervne naljepnice od ovlaštenog servisnog centra.*

## 3.3 IDENTIFIKACIJSKA NALJEPNICA

Na identifikacijskoj naljepnici nalaze se slijedeći podaci (sl.1.0).

1. Nivo zvučne snage.
2. Oznaka usklađenosti EZ.
3. Godina proizvodnje.
4. Tip mašine.
5. Serijski broj.
6. Naziv i adresa proizvođača.
7. Šifra artikla.
8. Maks. brzina rada motora.
9. Težina u kg.
10. Napon i frekvencija napajanja.
11. Step en električne zaštite.
12. Nazivna snaga.

Upišite identifikacijske podatke o mašini u odgovarajući prostor na naljepnici koja se nalazi na poleđini naslovne strane.

**VAŽNO** *Koristite identifikacijske podatke koji se nalaze na naljepnici za identifikaciju proizvođača svaki put kada kontaktirate ovlašteni servis.*

**VAŽNO** *Primjer izjave o sukladnosti nalazi se na posljednjim stranama priručnika.*

### 3.4 GLAVNI DIJELOVI

Mašina se sastoji od slijedećih glavnih dijelova, koji imaju slijedeće funkcije (sl.1.0):

- A. **Šasija:** karter unutar kojeg se nalazi okretna rezna glava.
- B. **Motor:** pokreće reznu glavu i kotače (ako je dostupno).
- C. **Rezna glava:** element za košenje trave.
- D. **Stražnji štitnik za izbacivanje:** sigurnosni štitnik koji sprječava da eventualni predmeti koje je sakupila rezna glava budu odbačeni daleko od mašine.
- E. **Bočni štitnik za izbacivanje:** sigurnosni štitnik koji sprječava da eventualni predmeti koje je sakupila rezna glava budu odbačeni daleko od mašine.
- F. **Bočni kanal za izbacivanje (ako postoji):** osim bočnog izbacivanja trave na tlo, predstavlja i sigurnosni element koji sprječava da eventualni predmeti koje je sakupila rezna glava budu odbačeni daleko od mašine.
- G. **Vreća za sakupljanje:** osim prikupljanja pokošene trave, predstavlja i sigurnosni element koji sprječava da eventualni predmeti koje je sakupila rezna glava budu odbačeni daleko od mašine.
- H. **Drška:** predstavlja radni položaj rukovaoca. Zahvaljujući njegovoj dužini rukovaoc može uvijek biti na sigurnosnom rastojanju od okretne rezne glave.
- I. **Akumulator** (ako nije isporučen s mašinom, vidi pogl. 15 "dodatna oprema na zahtjev"): daje električnu energiju za pokretanje motora; njegove karakteristike i pravila upotrebe opisane su u posebnom priručniku.
- J. **Poluga rukovaoca:** ova poluga omogućava rad rezne glave i pogona. Motor se automatski zaustavlja puštanjem obadviije poluge.
- K. **Poluga za uključivanje pogona:** poluga koja uključuje pogon točkova i omogućava kretanje mašine prema naprijed.
- L. **Vrata za pristup odjeljku akumulatora**
- M. **Sigurnosni ključ (element za isključivanje):** Ključ uključuje / isključuje električno kolo mašine.
- N. **Punjač akumulatora** (ako nije isporučen s mašinom, vidi pogl. 15 "dodatna oprema na zahtjev"): uređaj koji se koristi za punjenje akumulatora.

### 4. MONTAŽA



**Sigurnosni propisi kojih se trebate pridržavati opisani su u pogl. 2. Strogo se pridržavajte ovih uputstava kako ne bi nastali rizici ili opasnosti.**

Za potrebe skladištenja i transporta, neki dijelovi mašine nisu direktno sklopļeni u fabrici, već ih treba namontirati nakon skidanja ambalaže. Prema narednim uputstvima.



**Skidanje ambalaže i dovršetak montaže trebaju se izvršiti na ravnoj i čvrstoj površini, s dovoljno prostora za pokretanje mašine i ambalaže i uz pomoć odgovarajućeg alata. Nemojte koristiti mašinu prije nego što završite radnje navedene u odjeljku "MONTAŽA".**

### 4.1 KOMPONENTE ZA MONTAŽU

U pakovanju se nalaze dijelovi za montažu.

#### 4.1.1 Skidanje ambalaže

1. Otvorite pakovanje pažljivo, pazite da ne zagubite dijelove.
2. Pročitajte dokumentaciju koja se nalazi u kutiji, kao i ova uputstva.
3. Izvadite iz kutije sve dijelove koji nisu namontirani.
4. Zbrinite kutiju i ambalažu u skladu s lokalnim zakonskim propisima.



**Prije montaže provjerite da sigurnosni ključ nije umetnut u svoje kućište.**

### 4.2 MONTAŽA VREĆE ZA SAKUPLJANJE TRAVE

Slijedite uputstva koja su dana u priloženoj dokumentaciji za vreću za sakupljanje trave.

### 4.3 MONTAŽA DRŠKE

Montirajte ručku u skladu s uputstvima u (sl.3) (sl.7).

## 5. UPRAVLJAČKE KOMANDE

### 5.1 SIGURNOSNI KLJUČ (ELEMENT ZA ISKLJUČIVANJE)

Ključ (sl.8.A) se nalazi unutar odjeljka akumulatora. Kad okrenete ključ u položaj "ON", aktivira se električni krug mašine i mašina se pokreće. Kad okrenete ključ u položaj "OFF", električni krug mašine s potpuno deaktivira i sprječava nekontrolirano korištenje mašine.

**VAŽNO** Izvadite sigurnosni ključ svaki put kad mašinu ne koristite ili je ne nadzirete.

### 5.2 POLUGA ZA PRISUSTVO RADNIKA

Poluga za prisustvo radnika (sl.9.A) omogućava uključivanje rezne glave i pogona. Gurnite jednu od poluga (sl.9.A) prema drški da osposobite funkcije uključivanja rezne glave i pogona. Motor će se automatski zaustaviti, a sve funkcije onemogućiti kada pustite obadviije poluge.

### 5.3 TASTER ZA UKLJUČIVANJE

Taster za uključivanje (sl.10.A) koristi se za:



1. **Uključivanje mašine.** Pritiskom na ovo dugme (sl.10.A) ekran (sl.10.B) se pali i mašina je spremna za upotrebu.

**NAPOMENA** *Mašina se može uključiti samo ako su otpuštene poluga rukovaoca i poluga pogona.*

**NAPOMENA** *Ako mašinu ne počnete koristiti, nakon 15 sekundi ugašice se ekran i trebate ponoviti prethodno opisani postupak.*



2. **Uključivanje rezne glave.**

**NAPOMENA** *Uključivanje rezne glave moguće je samo kad je poluga rukovaoca gurnuta prema drški (vidi par. 6.3).*

3. **Isključivanje rezne glave.** Kad je rezna glava uključena, pritisnite dugme za uključivanje (sl.10.A); rezna glava će se zaustaviti, a mašina će ostati uključena.

### 5.4 POLUGA ZA AKTIVIRANJE POGONA

Uključuje pogon točkova i omogućava kretanje mašine naprijed.



**Vuča aktivirana.**

Postupak pokretanja mašine:

- a. Gurnite jednu od poluga za prisustvo radnika (sl.9.A) prema drški.
- b. Gurnite jednu od poluga za uključivanje pogona (sl.9.B) prema drški.

Moguće je podesiti brzinu kretanja pomoću ručice za odabir (sl.10.C).

Možete odabrati 6 različitih nivoa brzine.



1. **Maksimalna brzina** (oko 5 km/h).



2. **Minimalna brzina** (oko 2,5 km/h).

Na svaka dva "klik" ručice za odabir (sl.10.C), mijenja se nivo brzine kretanja koji je prikazan na ekranu preko stupnog indikatora (sl.10.C1).

**NAPOMENA** *Posljednji odabrani nivo brzine ostaje postavljen i nakon gašenja mašine.*

**VAŽNO** *Da ne biste oštetili prijenosni mehanizam, izbjegavajte vući mašinu unazad kad je pogon uključen.*

### 5.5 TASTER "ECO"

Zahvaljujući funkciji "ECO" moguće je uštediti energiju za vrijeme košenja i produžiti autonomiju akumulatora. Da biste aktivirali ili deaktivirali funkciju "Eco" pritisnite taster (sl.10.D). Kad je vuča aktivna, na ekranu se prikazuje "E". Ova funkcija će se deaktivirati svaki put kada pustite poluge za prisustvo radnika.

**NAPOMENA** *Ne preporučujemo da koristite funkciju "ECO" u teškim uslovima košenja (košenje guste, visoke, vlažne trave).*

### 5.6 PODEŠAVANJE VISINE KOŠENJA

Spuštanjem ili dizanjem šasije moguće je kositi travu na različitoj visini.



**Izvršite ovu operaciju kad je rezna glava zaustavljena.**

- Da biste podesili visinu košenja, pritisnite dugme (sl.11.A) i podignite ili spustite šasiju s pomoću drške (sl.11.B), dok ne postignete željeni položaj.

## 6. UPOTREBA MAŠINE



**Sigurnosni propisi kojih se trebate pridržavati opisani su u pogl. 2. Strogo se pridržavajte ovih uputstava kako ne bi nastali rizici ili opasnosti.**

### 6.1 PRIPREMNE RADNJE

Prije nego što počnete raditi, neophodno je da izvršite niz kontrola i operacija kako biste se uvjerali da se posao obavlja dobro i u najvećoj sigurnosti: Pazite da sigurnosni ključ nije umetnut u utor. Postavite mašinu u vodoravni položaj tako da ima dobar oslonac na tlu.

#### 6.1.1 Kontrola akumulatora

Prije nego što mašinu počnete koristiti prvi put nakon kupovine, napunite akumulator do kraja, prema uputstvima sadržanim u priručniku za akumulator. Svaki put prije upotrebe provjerite stanje napunjenosti akumulatora prema uputstvima sadržanim u priručniku akumulatora.

#### 6.1.2 Priprema mašine za rad

**NAPOMENA** *Ova mašina se može koristiti za košenje trave na različite načine; prije početka mašinu treba podesiti shodno odabranom načinu košenja.*

- a. **Priprema za košenje trave i sakupljanje u vreću za sakupljanje trave:**

1. Podignite stražnji štitnik za izbacivanje (sl.12.A) i pričvrstite vreću za sakupljanje trave (sl. 12.B) kao što je prikazano na slici.

- Za modele s bočnim izbacivanjem: provjerite da li je bočni štitičnik za izbacivanje (sl.13.B) spušten.

**b. Priprema za košenje trave i odlaganje na tlo sa stražnje strane:**

- Uklonite vreću za sakupljanje trave i provjerite da li je stražnji štitičnik za izbacivanje (sl.13.A) u stabilnom spušenom položaju.
- Za modele s bočnim izbacivanjem: provjerite da li je bočni štitičnik za izbacivanje (sl.13.B) spušten.

**c. Priprema za košenje i sjeckanje trave (funkcija malčiranja):**

- Podignite stražnji štitičnik za izbacivanje (sl.14.A) i umetnite čep kanala (sl. 14.B) u otvor za izbacivanje, držeći ga blago nagnutim u desnu stranu.
- Pričvrstite umetanjem dva klina (sl.14.C) u posebne otvore dok se kuka ne aktivira (sl.14.D).
- Za modele s bočnim izbacivanjem: provjerite da li je bočni štitičnik za izbacivanje (sl.13.B) spušten.

Za uklanjanje čepa kanala:

- Podignite stražnji štitičnik za izbacivanje (sl.14.A).
- Pritisnite na sredinu da biste otpustili čeljust (sl.14.D).

**d. Priprema za košenje trave i odlaganje na tlo s bočne strane:**

- Podignite stražnji štitičnik za izbacivanje (sl.14.A) i umetnite čep kanala (sl. 15.B) u otvor za izbacivanje, držeći ga blago nagnutim u desnu stranu.
- Pričvrstite umetanjem dva klina (sl.15.C) u posebne otvore dok se kuka ne aktivira (sl.15.D).
- Podignite bočni štitičnik za izbacivanje (sl.15.A).
- Umetnite kanal za bočno izbacivanje (sl.15.E).
- Zatvorite bočni štitičnik za izbacivanje (sl.15.A) tako da blokira bočni kanal za izbacivanje (sl.15.E).

Za uklanjanje čepa kanala:

- Podignite stražnji štitičnik za izbacivanje (sl.14.A).
- Pritisnite na sredinu da biste otpustili čeljust (sl.14.D).

**6.1.3 Podešavanje visine košenja**

Podesite visinu košenja kako je prikazano (par. 5.6).

**6.2 SIGURNOSNE KONTROLE**

Izvršite slijedeće sigurnosne kontrole i provjerite poklapaju li se rezultati s navodima u tablicama.

 **Uvijek prije upotrebe izvršite sigurnosne kontrole.**

**6.2.1 Generalna sigurnosna kontrola**

Predmet	Rezultat
Ručice	Moraju biti čiste, suhe.
Drška	Mora biti ispravno i čvrsto fiksirana na mašinu.
Rezna glava	Mora biti čista, ne smije biti oštećena niti istoršena.
Stražnji štitičnik za izbacivanje; vreća za sakupljanje	Dobro stanje. Nema nikakvih oštećenja. Ispravno namontirani.
Bočni štitičnik za izbacivanje; bočni kanal za izbacivanje	Dobro stanje. Nema nikakvih oštećenja. Ispravno namontirani.
Komanda za prebacivanje Poluga za prisustvo radnika Poluga za aktiviranje pogona	Poluga se mora slobodno kretati, ne na silu i prilikom otpuštanja mora se automatski i brzo vratiti u neutralni položaj.
Akumulator	Njen omotač ne smije biti oštećen, ne smije curiti tečnost iz nje.
Vijci/matice na mašini i reznoj glavi	Moraju biti dobro pričvršćeni (ne smiju biti olabavljeni).
Otvori vazduha za hlađenje	Ne smiju biti zapušeni.
Mašina	Ne smije postojati nikakav znak oštećenja ili istrošenosti.

**6.2.2 Test rada mašine**

Radnja	Rezultat
<ol style="list-style-type: none"> <li>Pokrenite mašinu (odl. 6.3).</li> <li>Uključite reznju glavu (par. 6.3).</li> <li>Pustite obadviije poluge za prisustvo radnika (sl.21.A).</li> </ol>	<ol style="list-style-type: none"> <li>Ekran će se upaliti, a mašina će biti spremna za upotrebu.</li> <li>Rezna glava se mora kretati.</li> <li>Poluge se moraju vratiti automatski i brzo u neutralni položaj, motor se mora ugastiti, a rezna glava zaustaviti u roku od nekoliko sekundi.</li> </ol>



<ol style="list-style-type: none"> <li>1. Pokrenite mašinu (odl. 6.3).</li> <li>2. Aktivirajte polugu pogona (par. 5.4).</li> <li>3. Pustite polugu pogona.</li> </ol>	<ol style="list-style-type: none"> <li>1. Ekran će se upaliti, a mašina će biti spremna za upotrebu.</li> <li>2. Pomoću točkova mašina se kreće.</li> <li>3. Točkovi se zaustavljaju i mašina se zaustavlja.</li> </ol>
Probna vožnja	Ne smije biti nepravilnih vibracija. Ne smiju se čuti čudni zvuci.

**!** *Ako se bilo koji rezultat ne poklapa s navodima u tablicama, nemojte koristiti mašinu! Obratite se ovlaštenoj servisnoj službi koja treba izvršiti potrebne kontrole i popravku.*

### 6.3 STARTANJE

**NAPOMENA** *Startujte kosilicu na ravnoj površini, bez prepreka ili visoke trave.*

**VAŽNO** *Provjerite je li kombinacija akumulatora ispravna, slijedite uputstva navedena u tablici "Tehnički podaci".*

1. Otvorite vratanaca za pristup kućištu akumulatora (sl.16.A).
2. Pravilno umetnite akumulator u kućište (odl. 7.2.3).
3. Umetnite do kraja sigurnosni ključ (sl.17.B) i okrenite ga u položaj "ON".
4. Pritisnite taster za uključivanje (sl.18.A).
5. Uključite reznu glavu tako što ćete prvo gurnuti jednu od poluga rukovaoca (sl. 19.A) prema drški, a zatim pritisnuti taster (sl.19.B).

### 6.4 RAD

**VAŽNO** *Za vrijeme rada uvijek se držite na sigurnosnom rastojanju od rezne glave, a to rastojanje je određeno dužinom drške.*

**VAŽNO** *Da bi se osigurao optimalan rad mašine, preporučuje se korištenje dvaju akumulatora istovremeno.*

Napajanje akumulatora (time i površina travnjaka koja se može pokositi prije punjenja) uslovljena je raznim faktorima opisanim u (odl. 7.2.1). Tokom korištenja se prikazuje status napunjenosti akumulatora (preostali postotak napunjenosti) (sl. 10.E).

**VAŽNO** *Ukoliko se motor prilikom rada ugasi zbog pregrijavanja, neophodno je sačekati oko 5 minuta prije ponovnog pokretanja.*

### 6.4.1 Košenje trave

1. Počnite da se krećete i kosite travu na travnjaku.
2. Podesite brzinu i visinu košenja (par. 5.6) u skladu s uvjetima travnjaka (visina trave, gustoća i vlaga) i količinom trave koju treba pokositi.

• • • • •  
**Za modele s vučom (odl. 5.4):** Preporučujemo  
 • da ne izbacujete pokošenu travu sa strane  
 • da ne kosite na nagibima većim od 15°.  
 • • • • •

3. Izgled travnjaka će biti bolji ukoliko se košenje uvijek vrši na istoj visini i naizmjenično u dva smjera (sl.20).

• • • • •  
**Za bočno izbacivanje:** preporučujemo  
 • da ne izbacujete pokošenu travu sa strane  
 • dijela travnjaka koji tek treba pokositi.  
**Za malčiranje ili stražnje izbacivanje trave:**  
 • Uvijek izbjegavajte kositi veliku količinu trave.  
 • Nikada nemojte kositi više od jedne trećine  
 • ukupne visine trave u jednom prolazu (sl.20).  
 • Šasija mora uvijek biti čista (odl. 7.3.1).  
 • • • • •

### 6.4.2 Savjeti za održavanje urednog travnjaka

- Da bi travnjak bio zelen i bujan, neophodno je redovno kositi travu. Travnjak mogu sačinjavati trave različite vrste. Ako se travnjak često kosi, na njemu uglavnom raste trava s dosta korijenja i dolazi do formiranja jakog travnatog pokrivača; u suprotnom, ako se trava ne kosi često, na njemu će uglavnom rasti visoka divlja trava (detjelina, bijele rade itd.). Učestalost košenja zavisi od brzine rasta trave; trava ne treba porasti dosta između dva košenja.
- Najbolja visina trave na dobro održavanom travnjaku iznosi oko 4-5 cm. Jednom košnjem ne trebate ukloniti više od jedne trećine ukupne visine. Ako je trava veoma visoka, bolje je pokositi je u dva navrata, nakon jednog dana; prvo košenje treba izvršiti kad su rezne glave na najvećoj visini, a u drugom navratu treba pokositi travu do željene visine.
- Previše košenje uzrokuje čupanje i prorjeđivanje travnatog pokrivača na kojem se tada mogu vidjeti "fleke".
- U toplijem i suvljem periodu travu bi trebalo ostaviti malo višu kako ne bi došlo do sušenja zemljišta.
- Poželjno je uvijek kositi travu kad je travnjak suh. Ne kositi mokru travu, jer se uslijed prljanja trave može umanjiti efikasnost okretne rezne glave koja u tom slučaju dovodi do kidanja trave na travnjaku.
- Rezne glave moraju biti čitave i dobro naoštrene na način da košenje bude precizno, bez kidanja što dovodi do žućenja vrhova vlati trave.

### 6.4.3 Pražnjenje vreće za sakupljanje trave

Kad se vreća za sakupljanje trave (sl.1.G) previše napuni, sakupljanje trave više nije efikasno i mijenja se zvuk kosilice.

## Za vreću za sakupljanje trave s indikatorom sadržaja:



1. Podignuto = prazno.



2. Spušteno = puno\*.

Tokom rada, dok rezna glava kosi, indikator ostaje podignut sve dok vreća za sakupljanje može sakupljati pokošenu travu; kad je spušten, to znači da je vreća za sakupljanje trave puna i potrebno ju je isprazniti.

Da biste ispraznili vreću za skupljanje trave:

1. Pustite obadviije poluge (sl.21.A).
2. Pričekajte da se zaustavi rezna glava.
3. Podignite stražnji štitnik za izbacivanje (sl.12.A), uhvatite ručku i uklonite vreću za sakupljanje trave, držeći je u uspravnom položaju.

## 6.5 ZAUSTAVLJANJE MAŠINE

Za zaustavljanje mašine postupite kako slijedi:

1. Pustite obadviije poluge (sl.21.A).
2. Pričekajte da se zaustavi rezna glava.



**Nakon što zaustavite mašinu, potrebno je nekoliko sekundi prije nego se rezna glava zaustavi.**

**VAŽNO** *Uvijek zaustavite mašinu.*

- Za vrijeme kretanja između radnih površina.
- Prilikom prelaska preko netravnatnih površina.
- Svaki put kad je potrebno preći kakvu prepreku.
- Prije podešavanja visine košenja.
- Svaki put kad se vreća za sakupljanje trave ukloni ili ponovo stavi.
- Svaki put kad se bočni kanal za izbacivanje (ako postoji) ukloni ili ponovo stavi.

## 6.6 NAKON UPOTREBE

1. Zaustavite mašinu (par. 6.5).
2. Otvorite vratanca i izvadite sigurnosni ključ.
3. Izvadite akumulator iz kućišta i napunite ih (odl. 7.2.2).
4. Pričekajte da se motor ohladi, prije nego što mašinu odložite u bilo koju prostoriju.
5. Izvršite čišćenje (odl. 7.3).
6. Provjerite da nema olabavljenih ili oštećenih dijelova. Ako je potrebno, zamijenite oštećene dijelove i eventualno pritegnite olabavljene vijke ili pozovite ovlaštenu servisnu službu.

**VAŽNO** *Izvadite sigurnosni ključ svaki put kad mašinu ne koristite ili je ne nadzirete.*

## 7. REDOVNO ODRŽAVANJE

### 7.1 OPĆE INFORMACIJE



**Sigurnosni propisi kojih se trebate pridržavati opisani su u pogl. 2. Strogo se pridržavajte ovih uputstava kako ne bi nastali rizici ili opasnosti.**



**Prije vršenja bilo kakve kontrole, čišćenja ili održavanja/podešavanja na mašini:**

- Zaustaviti mašinu.
- Uklonite sigurnosni ključ (nikad nemojte ostavljati ključ umetnut ili unutar dosega djece ili neovlaštenih osoba).
- Provjerite jesu li se svi dijelovi u pokretu potpuno zaustavili.
- Pričekajte da se motor ohladi, prije nego što mašinu odložite u bilo koju prostoriju.
- Pročitajte odgovarajuća uputstva.
- Nosite odgovarajuću odjeću, zaštitne rukavice ili zaštitne naočale.
  - Učestalost i tip intervencija ukratko su navedeni u "Tablici intervencija održavanja". Cilj slijedeće tablice je da Vam pomogne da Vašu mašinu održite efikasnom i sigurnom. U njoj su navedene glavne intervencije i periodičnost njihovog izvođenja. Izvršite odgovarajuću radnju nakon određenog vremena.
  - Upotreba neoriginalnih rezervnih dijelova i neoriginalne dodatne opreme i/ili dodatne opreme koja nije ispravno namontirana, mogla bi imati negativni učinak na rad i sigurnost mašine. Proizvođač neće snositi nikakvu odgovornost u slučaju oštećenja, nezgoda ili povreda koje izazovu ovakvi proizvodi.
  - Originalne rezervne dijelove možete dobiti od ovlaštenih servisnih centara i prodavača.

**VAŽNO** *Sve operacije održavanja i podešavanja koje nisu opisane u ovom priručniku, mora izvršiti ovlašten servisni centar.*

### 7.2 AKUMULATOR

#### 7.2.1 Autonomija akumulatora

Rezerva akumulatora (te dakle površina travnjaka koja se može pokositi prije punjenja) uslovljena je na prvom mjestu:

- a. Ambijentalnim faktorima koji dovode do veće potrebe za energijom:
  - Košenjem guste, visoke, vlažne trave.
- b. Širinom košenja mašine: šire postavke dovode do veće potrošnje energije.
- c. Ponašanjem radnika koji bi trebalo izbjeći:
  - Često uključivanje i isključivanje mašine za vrijeme rada.

- Suvije nisku visinu košenja u odnosu na stanje trave.
- Suvije brzo kretanje u odnosu na količinu trave koju treba pokositi.

**NAPOMENA** Za vrijeme rada akumulator je zaštićen od totalnog pražnjenja preko zaštitnog uređaja koji isključuje mašinu i blokira njen rad.

Za što duže trajanje autonomije akumulatora poželjno je da:

- Kositi travu kad je travnjak suh.
- Kositi travu često tako ona ne poraste mnogo.
- Postaviti veću visinu košenja kad je trava mnogo velika, a potom izvršiti još jedno košenje s manjom visinom košenja.
- Nemojte koristiti mašinu u načinu za malčiranje kod vrlo visoke trave.
- Koristite funkciju "ECO" (par. 5.5).

Ako želite koristiti mašinu za duži rad od onog koji omogućava standardni akumulator, možete:

- Kupiti dodatne akumulatore da biste odmah zamijenili prazne akumulatore bez prekida rada.
- Kupiti akumulatore s većom autonomijom nego što je kod standardne verzije (odl. 15.2).

## 7.2.2 Skidanje i punjenje akumulatora

1. Otvorite vrata za pristup odjeljku akumulatora i izvadite sigurnosni ključ.
2. Pritisnite dugme na akumulatoru (sl.22.A) i izvadite akumulator (sl.22.B).
3. Stavite akumulator (sl.22.B) u kućište na punjaču akumulatora (sl.22.C).
4. Uključite punjač akumulatora u utičnicu, tako da se napon poklopi s naponom označenim na pločici.
5. Napunite akumulator do kraja, prema uputstvima sadržanim u priručniku za akumulator/punjač akumulatora.

**NAPOMENA** Akumulator ima zaštitu koja sprječava punjenje ukoliko temperatura prostorije ne iznosi između 0 i +45 °C.

**NAPOMENA** Akumulator se može napuniti u svakom trenutku, čak i djelimično, a da pri tom ne postoji rizik da se ošteti.

## 7.2.3 Ponovno postavljanje akumulatora na mašinu

Nakon što napunite akumulator, postupite kako slijedi:

1. Skinite akumulator s punjača akumulatora (izbjegavajte dalje punjenje akumulatora kad je već napunjen).
2. Išćupajte punjač akumulatora iz struje.
3. Otvorite vratanica za pristup kućištu akumulatora (sl.23.A), stavite akumulator (sl.23.B) u kućište i gurnite ga do kraja dok ne čujete "klik", što znači da je akumulator blokiran u svom položaju i provjerite električni kontakt.
4. Zatvoriti do kraja vratanica.

## 7.3 ČIŠĆENJE

Svaki put nakon upotrebe izvršite čišćenje prema sljedećim uputstvima.

### 7.3.1 Čišćenje mašine

- Uvijek obratite pažnju da na otvorima za vazduh nema krša.
- Nemojte koristiti mlazove vode i pazite da ne pokvasite motor i električne dijelove (sl.24.0).
- Nemojte koristiti agresivne tečnosti za čišćenje šasije.
- Radi smanjenja rizika od požara, očistite mašinu, a naročito motor od ostataka trave, lišća i preterane masnoće.
- Uvijek održavajte poluge, ekran i tastere čistima.

### 7.3.2 Čišćenje sklopa rezne glave

Otklonite ostatke trave i blata koji su se nakupili unutar šasije, kako se oni ne bi osušili i tako otežali naredno startanje mašine.

Nagnite mašinu bočno, pa prije vršenja bilo koje intervencije, provjerite je li ona stabilna.

.....  
 • **Za bočno izbacivanje:** uklonite kanal za izbacivanje (ako postoji- odl. 6.1.2d.).  
 .....

Boja unutrašnjih dijelova šasije može se oštetiti tokom vremena zbog abrazivnog djelovanja pokošene trave; U tom slučaju, odmah preduzmite korake i premažite mjesto antikorozivnom bojom da biste spriječili nastajanje hrđe koja može korodirati metal.

### 7.3.3 Čišćenje vreće za sakupljanje trave

1. Ispraznite vreću za sakupljanje trave.
2. Protresite je da biste je očistili od ostataka trave i zemlje.
3. Operite je, isperite i vratite nazad da biste ubrzali brzo sušenje.

## 7.4 MATICE I VIJCI ZA FIKSIRANJE

Matice i vijci moraju biti pričvršćeni kako biste bili sigurni da je mašina uvijek u sigurnim radnim uslovima.

## 7.5 ČIŠĆENJE FILTERA ZA VAZDUH

Filtrirajući element uvijek mora biti čist i mora se zamijeniti ako je pukao ili ako je oštećen. Postupite kako slijedi:

1. Očistite prostor oko rešetke filtera za vazduh.
2. Skinite rešetku (sl.25.A) odvijanjem vijka (sl.25.B).
3. Skinite element filtera (sl.26.A).
4. Duvajte na filter da uklonite prašinu i krš. U slučaju da ostane nečistoće, operite filter (sl.26.A) vodom i osušite ga čistom krpom.

**VAŽNO** Nemojte koristiti benzin, deterdžente ili slično za čišćenje filtera.

- Očistite spolja sjedište filtera od prašine, ostataka ili nečistoće.
- Stavite element filtera (sl. 26 A) u kućište (provjerite je li potpuno suh).
- Vratite rešetku (sl.25.A) i stegnite vijke (sl.25.B).

## 8. IZVANREDNO ODRŽAVANJE

**⚠ Prije vršenja bilo kakve kontrole, čišćenja ili održavanja/podešavanja na mašini:**

- Zaustaviti mašinu.
- Uklonite sigurnosni ključ (nikad nemojte ostavljati ključ umetnut ili unutar doseg djece ili neovlaštenih osoba).
- Provjerite jesu li se svi dijelovi u pokretu potpuno zaustavili.
- Pričekajte da se motor ohladi, prije nego što mašinu odložite u bilo koju prostoriju.
- Pročitajte odgovarajuća uputstva.
- Nosite odgovarajuću odjeću, zaštitne rukavice ili zaštitne naočale.

### 8.1 REZNA GLAVA

Rezna glava koja nije dobro naoštrena kida travu i dovodi do žučenja travnjaka.

**⚠ Ne dodirujte reznu glavu sve dok ne izvadite ključ i dok se rezna glava do kraja ne zaustavi.**

**⚠ Sve operacije vezane za reznu glavu (skidanje, oštrenje, uravnotežavanje, popravka, ponovna montaža i/ili zamjena) jesu zahtjevni radovi za koje je potrebna posebna stručnost kao i upotreba odgovarajućeg alata; Iz sigurnosnih razloga, te poslove je najbolje obaviti u ovlaštenom servisnom centru.**

**⚠ Uvijek zamijenite reznu glavu koja se oštetila, iskrivila ili istrošila, skupa s pričvršnim vijcima, kako bi se održala uravnoteženost.**

**VAŽNO** Uvijek koristite originalne rezne glave, koje na sebi imaju šifru koja je navedena u tablici "Tehnički podaci".

S obzirom na usavršavanje proizvoda, rezne glave navedene u tablici s "Tehničkim podacima" mogu se zamijeniti tokom vremena s drugim reznim glavama s istim svojstvima međusobne mogućnosti zamjene i sigurnosti rada.

## 9. SKLADIŠTENJE

### 9.1 SKLADIŠTENJE MAŠINE

Kad mašinu trebate uskladištiti postupite kako slijedi:

- Pričekajte da se motor ohladi.
- Uklonite sigurnosni ključ.
- Izvršite čišćenje (odl. 7.3).
- Provjerite da nema olabavljenih ili oštećenih dijelova. Ako je potrebno, zamijenite oštećene dijelove i eventualno pritegnite olabavljene vijke ili pozovite ovlaštenu servisnu službu.

- Uskladištite mašinu:
  - Na suhom mjestu.
  - Zaštićenu od vremenskih neprilika.
  - Po mogućstvu pokrijete mašinu ceradom.
  - Na mjestu kojem djeca ne mogu pristupiti.
  - Provjerite jeste li izvadili ključeve ili alatke korištene za održavanje.

## 9.2 SKLADIŠTENJE AKUMULATORA

Akumulator trebate čuvati u hladu, na svježem mjestu i u prostorijama bez vlage.

**NAPOMENA** U slučaju da duže vremena nećete koristiti mašinu, napunite akumulator svaka dva mjeseca da produžite njegov vijek trajanja.

## 10. POMICANJE I TRANSPORT

Svaki put kad je potrebno pomaknuti, podići, transportirati ili nagnuti mašinu postupite kako slijedi:

- Zaustavite mašinu (par. 6.5).
- Uklonite sigurnosni ključ.
- Provjerite jesu li se svi dijelovi u pokretu potpuno zaustavili.
- Nosite debele radne rukavice.
- Uhvatite mašinu na mjestima koja pružaju sigurnost, imajući u vidu težinu i njenu raspoređenost.
- Angažirajte dovoljan broj ljudi prema težini mašine i karakteristikama prijevoznog sredstva ili mjesta na kojem treba smjestiti ili podići mašinu.
- Uvjerite se da pomicanje mašine ne dovede do nanošenja štete ili povreda.

Kad mašinu prevozite na prijevoznom sredstvu, potrebno je da:

- Koristite jake pristupne rampe, dovoljne širine i dužine.
- Utovarite mašinu kad je motor isključen i to guranjem od strane dovoljno osoba.
- Spustite sklop rezne glave.
- Postavite mašinu tako da ona ne predstavlja opasnost ni za koga.
- Blokirate čvrsto mašinu za prijevozno sredstvo pomoću sajli ili lanaca kako se ona ne bi prevrнула.

## 11. ASISTENCIJA I POPRAVKA

Ovaj priručnik pruža sva uputstva potrebna za upravljanje mašinom i za njeno osnovno ispravno održavanje koje može izvršiti i sam korisnik. Sve radove na podešavanju i održavanju koji nisu ovdje opisani mora provesti ovlašten zastupnik ili ovlašten servisni centar, jer oni imaju potrebno znanje i opremu, što garantira pravilno provođenje radova i zadržavanje odgovarajućeg stepena sigurnosti i operativnih uvjeta uređaja.

- Svi radovi izvršeni u neovlaštenim centrima ili od strane nekvalificiranog osoblja potpuno poništavaju garanciju, kao i sve obaveze i odgovornosti proizvođača.
- Samo ovlašteni servisni centri mogu obavljati garantirane popravke i servisiranje.
- Ovlašteni servisni centri koriste isključivo originalne rezervne dijelove. Originalni rezervni dijelovi i dodatna oprema posebno su razvijeni za ovu mašinu.

- Neoriginalni rezervni dijelovi i dodatna oprema nisu odobreni; upotreba neoriginalnih rezervnih dijelova i dodatne opreme ugrožava sigurnost mašine, a proizvođač u tom slučaju neće imati nikakvu obavezu niti će snositi nikakvu odgovornost.

## 12. POKRIĆE GARANCIJE

Garancija važi samo za potrošača, odnosno za neprofesionalne korisnike.

Garancija pokriva sve nedostatke kvaliteta materijala i fabričke greške koje u periodu važenja garancije utvrdi ovlašćeni distributer ili specijalizirani servis. Garancija se primenjuje samo za popravku ili zamjenu komponente za koju se smatra da ima nedostatak. Preporučuje se da jednom godišnje pošaljete uređaj u ovlašćeni servisni centar radi servisiranja, pomoći i pregleda sigurnosnih uređaja. Garancija se može primijeniti pod uslovom da mašinu redovno održavate.

Korisnik mora pažljivo slijediti sva uputstva koja su dana u priloženoj dokumentaciji.

Garancija ne pokriva oštećenja nastala usled:

- Uslijed toga što se korisnik nije upoznao s pratećom dokumentacijom mašine (korisnički priručnik).
- Profesionalne upotrebe.
- Nepažnje, nemarnosti.
- Spoljašnjeg uzroka (munje, udarci, strana tijela unutar mašine) ili nezgoda.
- Neodgovarajuće upotrebe i montaže ili upotrebe i montaže koju nije odobrio proizvođač.
- Nedovoljnog održavanja.
- Izmene mašine.
- Upotrebe neoriginalnih rezervnih dijelova (delova koji se mogu prilagoditi).
- Upotrebom dijelova koje proizvođač nije isporučio ili odobrio.

Garancija nadalje ne pokriva:

- Zahvata redovnog/povremenog održavanja (koji su opisani u priručniku).
- Uobičajeno trošenje potrošnog materijala kao što su pogonski remen, rezne glave, prednja svjetla, točkovi, sigurnosni vijci i žice.
- Uobičajeno trošenje.
- Pogoršanje estetskog izgleda mašine uslijed upotrebe iste.
- Nosači reznih glava.
- Eventualne dodatne troškove vezane za aktiviranje garancije, kao što su prijevoz do korisnika, prijevoz mašine do ovlašćenog prodavca, najam opreme za zamjenu dijelova ili poziv neke druge firme da izvrši operacije održavanja mašine.

Kupac je zaštićen zakonima koji su na snazi u njegovoj Zemlji. Prava korisnika predviđena zakonom koji su na snazi u njegovoj Zemlji ni na koji način ne mogu biti ograničeni ovom garancijom.

## 13. TABLICA S INTERVENCIJAMA ODRŽAVANJA

Intervencija	Učestalost	Napomene
<b>MAŠINA</b>		
Kontrola svih vijaka	Svaki put prije upotrebe	odl. 7.4
Sigurnosne kontrole / Provjera komandi	Svaki put prije upotrebe	odl. 6.2
Provjerite stražnje/bočne štitnike za izbacivanje.	Svaki put prije upotrebe	odl. 6.2.1

Provjerite vreću za sakupljanje trave i bočni kanal za izbacivanje.	Svaki put prije upotrebe	odl. 6.2.1
Provjera rezne glave	Svaki put prije upotrebe	odl. 6.2.1
Provjera stanja napunjenosti akumulatora	Svaki put prije upotrebe	*
Punjenje akumulatora	Svaki put na kraju upotrebe	odl. 7.2.2 *
Generalno čišćenje i kontrola	Svaki put na kraju upotrebe	odl. 7.3
Provjera eventualnih oštećenja na mašini. Ako je potrebno, pozovite ovlaštenu servisnu službu.	Svaki put na kraju upotrebe	-
Čišćenje filtera za vazduh	Jednom mjesečno	odl. 7.5
Zamjena rezne glave	-	odl. 8.1 ***

\* Pogledajte priručnik za akumulator/punjač akumulatora.

\*\* Ovu intervenciju treba izvršiti ovlašteni zastupnik ili specijalizirani ovlašteni servisni centar

\*\*\* Intervencija koju treba izvršiti kad mašina pokaže prve znake lošeg rada

#### 14. PREPOZNAVANJE PROBLEMA

Ako problemi potraju i nakon što ste izvršili prethodno opisane operacije, obratite se ovlaštenom zastupniku.		
PROBLEM	MOGUĆI UZROK	RJEŠENJE
1. Nakon pritiska na taster za pokretanje ekran se ne uključuje.	Sigurnosni ključ nije umetnut ili nije ispravno umetnut.	Umetnite ključ (par. 6.3).
	Sigurnosni ključ nije u položaju "OFF".	Okrenite sigurnosni ključ u položaj "ON" (odl. 6.3).
	Akumulator nije postavljen ili nije ispravno postavljen.	Otvorite vratanca i uvjerite se je li akumulator ispravno postavljen u kućište (odl. 7.2.3).
	Akumulator prazan.	Provjerite koliko je akumulator napunjen i napunite ga (odl. 7.2.2).
	Nepravilna kombinacija akumulatora.	Provjerite je li kombinacija akumulatora ispravna, slijedite uputstva navedena u tablici "Tehnički podaci".
2. Nakon pritiska na taster za pokretanje ekran se ne uključuje i mašina isključuje zvučni signal.	Neispravnost unutar motora.	Izvadite sigurnosni ključ i kontaktirajte prodavača ili ovlaštenu servisnu službu da izvrši provjere, zamjene ili popravke.
3. Motor se zaustavlja za vrijeme rada.	Akumulator nije ispravno postavljen.	Otvorite vratanca i uvjerite se je li akumulator ispravno postavljen u kućište (odl. 7.2.3).
	Akumulator prazan.	Provjerite koliko je akumulator napunjen i napunite ga (odl. 7.2.2).
	Prepreke koje sprječavaju okretanje rezne glave.	Uklonite sigurnosni ključ, nosite radne rukavice i uklonite travu ili ostatke s donjeg dijela mašine i/ili kanala za izbacivanje.
4. Na ekranu se prikazuje ER3 (sl. 27.B).	Intervencija toplinske zaštite zbog pregrijavanja motora.	Sačekajte najmanje 5 minuta pa ponovo pokrenite mašinu.

5. Na ekranu se izmjenjuju prikazi: ER1 + OPC (sl. 27.B).	Intervencija toplinske zaštite zbog prevelike potrošnje struje uslijed: <ul style="list-style-type: none"> <li>• Košenja previsoke trave.</li> <li>• Prepreke koje sprječavaju okretanje rezne glave.</li> <li>• Previše ostataka trave unutar šasije i kanala za izbacivanje.</li> </ul>	<ul style="list-style-type: none"> <li>• Postavite veću visinu košenja kad je trava vrlo visoka, a potom izvršite još jedno košenje s manjom visinom košenja (par. 6.4.2).</li> <li>• Uklonite prepreke (par. 7.3.2).</li> <li>• Očistite mašinu (par. 7.3.1)</li> </ul> <p>Sačekajte najmanje 5 minuta pa ponovo pokrenite mašinu.</p>
6. Na ekranu se prikazuje ER1 (sl. 27.B).	Prevelika struja pogonskog motora zbog teških radnih uslova (pogon preopterećen).	<ul style="list-style-type: none"> <li>– Provjerite da se točkovi nisu blokirali pa ih eventualno očistite.</li> <li>– Provjerite nagib terena na kojem radite (par. 6.4.1).</li> </ul>
7. Na ekranu se izmjenjuju prikazi: 100% + ER3 (sl. 27.B).	Kvar u električnoj vezi između akumulatora i motora.	Izvadite sigurnosni ključ i kontaktirajte prodavača ili ovlaštenu servisnu službu da izvrši provjere, zamjene ili popravke.
8. Na ekranu se prikazuje ER2 (sl. 27.B).	Rezna glava blokirana.	Zaustavite mašinu, izvadite sigurnosni ključ, koristite radne rukavice. Provjerite i eventualno uklonite prepreke s donje strane mašine (par. 7.3.2) koje sprječavaju okretanje rezne glave. Ako se problem nastavi, kontaktirajte ovlaštenu servisnu službu da izvrši provjere, zamjenu ili popravku (odl. 8.1).
9. Pokošena trava se više ne sakuplja u vreću za sakupljanje trave.	Rezna glava je udarila o strano tijelo.	Odmah zaustavite motor i izvadite sigurnosni ključ. Provjerite da li postoji oštećenje i po potrebi kontaktirajte servisni centar radi zamjene rezne glave (odl. 8.1).
	Unutrašnji dio šasije je zaprljan.	Očistite unutrašnji dio šasije da biste ubrzali kretanje trave prema vreći za sakupljanje (odl. 7.3.2).
10. Košenje trave je otežano. 11.	Rezna glava nije u dobrom stanju.	Kontaktirajte ovlaštenu servisnu službu da biste naoštrili ili zamijenili reznju glavu.
12. Čuje se buka i/ili prekomjerne vibracije za vrijeme rada.	Vijak rezne glave popustio ili je rezna glava oštećena.	Odmah zaustavite motor i izvadite sigurnosni ključ. Kontaktirajte ovlaštenu servisnu službu da izvrši provjere, zamjenu ili popravku (odl. 8.1).
13. Autonomija akumulatora slaba.	Teške okolnosti u kojima se kosilica koristi i veća potrošnja struje.	Optimizirajte radove (par. 7.2.1).
	Akumulator nije dovoljan za potrebe rada.	Koristite još jedan akumulator ili akumulator s većom autonomijom (odl. 15.2).
14. Punjač akumulatora ne puni akumulator.	Akumulator nije ispravno postavljen u punjač.	Provjerite da li je ispravno postavljena (par. 7.2.3).
	Ambijentalne okolnosti nisu odgovarajuće.	Izvršite punjenje u prostoriji s prikladnom temperaturom (vidite priručnik za akumulator/punjač akumulatora).
	Kontakti prljavi.	Očistiti kontakte.
	Punjač akumulatora se ne napaja strujom.	Provjerite da li je utikač uključen u utičnicu i ima li napona u utičnici.
	Punjač akumulatora u kvaru.	Zamijenite punjač originalnim punjačem.
	Ako problem potraje, pogledajte priručnik za akumulator/ punjač akumulatora.	

## **15. OPCIONALNA DODATNA OPREMA**

### **15.1 OPREMA ZA MALČIRANJE**

Usitnjava pokošenu travu i ostavlja je na travnjaku, umjesto sakupljanja u vreću za sakupljanje (za mašine opremljene tom funkcijom) (sl. 28).

### **15.2 AKUMULATORI**

Raspoloživi su akumulatori različitog kapaciteta tako da je moguće zadovoljiti posebne radne potrebe (sl.29). Spisak službeno odobrenih akumulatora za ovu mašinu nalazi se u tablici „Tehnički podaci“.

### **15.3 PUNJAČ AKUMULATORA**

Uređaj koji se koristi za punjenje akumulatora (sl.30).





## OBSAH

1.	VŠEOBECNÉ INFORMACE .....	1
1.1	Jak číst návod .....	1
1.2	Odkazy .....	1
2.	BEZPEČNOSTNÍ POKYNY .....	1
2.1	Instruktaž .....	1
2.2	Přípravné úkony .....	2
2.3	Během použití .....	2
2.4	Údržba a skladování .....	3
2.5	Akumulátor / nabíječka akumulátoru .....	3
2.6	Ochrana životního prostředí .....	3
3.	SEZNÁMENÍ SE STROJEM .....	3
3.1	Popis stroje a určené použití .....	3
3.2	Výstražné symboly .....	4
3.3	Identifikační štítek .....	4
3.4	Hlavní součásti .....	5
4.	MONTÁŽ .....	5
4.1	Komponenty pro montáž .....	5
4.2	Montáž koše .....	5
4.3	Montáž rukojeti .....	5
5.	OVLÁDACÍ PRVKY .....	5
5.1	Bezpečnostní klíč (Vypinací zařízení) .....	5
5.2	Páka přítomnosti obsluhy .....	5
5.3	Tlačítko zapnutí .....	6
5.4	Páka zapnutí pojezdu .....	6
5.5	Tlačítko „ECO“ .....	6
5.6	Nastavení výšky sečení .....	6
6.	POUŽITÍ STROJE .....	6
6.1	Přípravné úkony .....	6
6.2	Bezpečnostní kontroly .....	7
6.3	Uvedení do činnosti .....	8
6.4	Pracovní činnost .....	8
6.5	Zastavení .....	9
6.6	Po použití .....	9
7.	ŘÁDNÁ ÚDRŽBA .....	9
7.1	Všeobecné informace .....	9
7.2	Akumulátor .....	9
7.3	Čištění .....	10
7.4	Upevňovací matice a šrouby .....	10
7.5	Čištění vzduchového filtru .....	10
8.	MIMORÁDNÁ ÚDRŽBA .....	11
8.1	Žací ústrojí .....	11
9.	SKLADOVÁNÍ .....	11
9.1	Skladování stroje .....	11
9.2	Skladování akumulátoru .....	11
10.	MANIPULACE A PŘEPRAVA .....	11
11.	SERVISNÍ SLUŽBA A OPRAVY .....	11
12.	ZÁRUČNÍ PODMÍNKY .....	12
13.	Tabulka údržby .....	12
14.	Identifikace závad .....	13
15.	VOLITELNÉ PŘÍSLUŠENSTVÍ .....	15
15.1	Sada pro mulčování .....	15
15.2	Akumulátory .....	15
15.3	Nabíječka akumulátorů .....	15

## 1. VŠEOBECNÉ INFORMACE

### 1.1 JAK ČÍST NÁVOD

V textu návodu se nacházejí některé odstavce, které mají mimořádný význam z hlediska bezpečnosti nebo funkčnosti; stupeň důležitosti je vyznačen symboly, jejichž význam je následující:

#### POZNÁMKA NEBO DŮLEŽITÁ INFORMACE

*upřesňuje nebo blíže vysvětluje některé již předem uvedené informace se záměrem vyhnout se poškození stroje a způsobení škod.*

Symbol  poukazuje na nebezpečí. Nedodržení uvedeného varování má za následek možné ublížení na zdraví obsluhy nebo třetích osob a/nebo škody na majetku.

- \* Zvýrazněné odstavce s rámečkem tvořeným
- \* šedými tečkovanými čarami označují
- \* charakteristiky volitelného příslušenství, které
- \* není součástí všech modelů dokumentovaných
- \* v tomto návodu. Zkontrolujte, zda je konkrétní
- \* charakteristika součástí požadovaného modelu.

Všechny výrazy „přední“, „zadní“, „pravý“ a „levý“ se vztahují na pracovní pozici obsluhy.

### 1.2 ODKAZY

#### 1.2.1 Obrázky

Obrázky v tomto návodu jsou očíslovány 1, 2, 3 apod. Součásti, které jsou uvedeny na obrázcích, jsou označeny písmeny A, B, C apod. Odkaz na součást C na obrázku 2 je uveden formou nápisu: „Viz obr. 2.C“ nebo jednoduše „(obr. 2.C)“. Uvedené obrázky jsou pouze orientační. Skutečné díly se mohou lišit od zobrazených.

#### 1.2.2 Názvy

Návod je rozdělen do kapitol a odstavců. Název odstavce „2.1 Instruktaž“ je pod názvem „2. Bezpečnostní pokyny“. Odkazy na názvy a odstavce jsou uvedeny prostřednictvím zkratky kap. nebo odst. a příslušného čísla. Příklad: „kap. 2“ nebo „odst. 2.1“.

## 2. BEZPEČNOSTNÍ POKYNY

### 2.1 INSTRUKTÁŽ

 **Seznamte se s ovládacími prvky stroje a s jeho vhodným použitím. Naučte se rychle zastavit motor. Neuposlechnutí varování a pokynů může způsobit požár a/nebo vážná ublížení na zdraví.**

- Nikdy nepřipusťte, aby stroj používaly děti nebo osoby, které nejsou dokonale seznámeny s pokyny. Zákony v jednotlivých zemích upřesňují minimální předepsaný věk pro uživatele.
- Toto zařízení může být používáno dětmi ve věku nejméně 8 let a osobami s omezenými fyzickými, smyslovými nebo duševními schopnostmi nebo osobami bez zkušeností a znalostí, když jsou pod dozorem nebo když jsou poučeny o bezpečném použití zařízení a o pochopení souvisejících nebezpečí. Děti si nesmí hrát se zařízením. Čištění a údržbu, které má provádět uživatel, nesmějí provádět děti bez dozoru.
- Stroj nesmíte nikdy používat, jste-li unavení, pokud je vám nevolno nebo v případě, že jste užili léky, drogy, alkohol nebo jiné látky snižující vaše reflexní schopnosti a pozornost.
- Nepřevázejte děti ani jiné spolujezdcy.
- Pamatujte, že obsluha nebo uživatel nese odpovědnost za nehody a nepředvídané události způsobené jiným osobám nebo na jejich majetku. Zhodnocení možných rizik při práci na zvoleném terénu patří do odpovědnosti uživatele, který je také odpovědný za přijetí všech dostupných opatření k zajištění vlastní bezpečnosti a také bezpečnosti jiných osob, zvláště na svazích, nepravidelném, kluzkém a nestabilním terénu.
- V případě, že chcete postoupit nebo půjčit stroj jiným osobám, ujistěte se, že se uživatel seznámí s pokyny pro použití, uvedenými v tomto návodu.

## 2.2 PŘÍPRAVNÉ ÚKONY

### Osobní ochranné prostředky (OOP)

- Používejte vhodný oděv, odolnou pracovní obuv s protiskluzovou podrážkou a dlouhé kalhoty. Nepracujte bosí nebo v otevřených sandálech. Používejte chrániče sluchu.
- Použití chráničů sluchu může snížit schopnost zaslechnout případná varování (křik nebo alarm). Věnujte maximální pozornost dění v pracovním prostoru.
- Ve všech situacích, kdy existuje riziko pro vaše ruce, používejte pracovní rukavice.
- Nemějte na sobě šály, pláště, náhrdelníky, náramky, oděv s volnými částmi nebo oděv se šňůrkami nebo kravatou ani jakékoli visící nebo volné doplňky všeobecně, protože by se mohly zachytit do stroje nebo do předmětů a materiálů, které se nacházejí na pracovišti.
- Dlouhé vlasy vhodným způsobem sepněte.

### Pracovní prostor / Stroj

- Důkladně prohlédněte celý pracovní prostor a odstraňte z něj vše, co by mohlo být vymrštno strojem nebo by mohlo poškodit žací ústrojí/otáčející se součásti (kameny, větve, železné dráty, kosti apod.).

## 2.3 BĚHEM POUŽITÍ

### Pracovní prostor

- Nepoužívejte stroj v prostředí s rizikem výbuchu, za přítomnosti hořlavých kapalin, plynů nebo prachu. Elektrické nářadí způsobuje vznik jisker, které mohou zapálit prach nebo výpary.

- Pracujte pouze při denním světle nebo při dobrém umělém osvětlení a za dobré viditelnosti.
- Vzdalte osoby, děti a zvířata z pracovního prostoru. Je třeba, aby byly děti pod dohledem dospělé osoby.
- Nepracujte, když je tráva mokrá, za deště a při riziku bouře, zejména když je pravděpodobný výskyt blesků.
- Nevystavujte stroj dešti ani vlhkému prostředí. Voda, která pronikne do nástroje, zvyšuje riziko zásahu elektrickým proudem.
- Věnujte mimořádnou pozornost nepravdivostem terénu (hrboly, příkopy), svahům, skrytým nebezpečím a přítomnosti případných překážek, které by mohly omezovat viditelnost.
- Věnujte velkou pozornost blízkosti srázů, příkopů nebo mezí. Když jedno z kol zajede za okraj nebo když dojde k poklesnutí okraje, stroj se může převrátit.
- Šikmé trávníky by měly být sekány v příčném směru, a nikdy ne směrem nahoru/dolů, a je nutné věnovat zvýšenou pozornost změně směru, ověřit své postavení a ujistit se, aby se do kol nezapletly překážky (kameny, větve, kořeny apod.), což by mohlo způsobit boční posuvy nebo ztrátu kontroly nad strojem.
- Při použití stroje blízko silnice dávejte pozor na provoz.

### Chování

- Věnujte pozornost použití zpětného chodu nebo pohybu dozadu. Před zpětným chodem i během něj se ohlédněte za sebe, abyste se ujistili, že se tam nenacházejí překážky.
- Nikdy neběhejte, ale kráčejte.
- Nedovolte, aby vás sekačka tahala.
- Pokaždé udržujte ruce a nohy v bezpečné vzdálenosti od žacího ústrojí, a to během uvádění stroje do činnosti i během jeho použití.
- Upozornění: Žací ústrojí se nadále otáčí po dobu několika sekund i po jeho vyřazení nebo po vypnutí motoru.
- Vždy se zdržujte v dostatečné vzdálenosti od výstupního otvoru.



***V případě zlomení nebo nehody během pracovní činnosti okamžitě zastavte motor a oddalte stroj, aby se zabránilo dalším škodám; v případě nehod s ublížením na zdraví třetím osobám okamžitě aplikujte postupy první pomoci, nejvhodnější pro danou situaci, a obraťte se na Zdravotní středisko ohledně potřebného ošetření. Odstraňte jakékoli úlomky, které by mohly způsobit škody a ublížení na zdraví osob nebo zvířat ponechaných bez dozoru.***

### Omezení použití

- Stroj nikdy nepoužívejte, pokud jsou ochranné kryty poškozené, chybí nebo nejsou správně nasazené (sběrný koš, ochranný kryt bočního výhozu nebo ochranný kryt zadního výhozu).
- Nepoužívejte stroj, když příslušenství/nástroje není/ nejsou nainstalováno/nainstalovány v určených místech.
- Nevypínejte, nevyřazujte a nedemontujte přítomné bezpečnostní prvky/mikrospínače ani je nevyřazujte z činnosti.
- Nevystavujte stroj nadměrné námaze a nepoužívejte stroj s nižším výkonem pro realizaci náročných prací; použití vhodného stroje snižuje rizika a zlepšuje kvalitu práce.

## 2.4 ÚDRŽBA A SKLADOVÁNÍ

Provádění pravidelné údržby a správné skladování zajišťují zachování bezpečnosti stroje a úrovně jeho výkonnosti.

### Údržba

- Nikdy nepoužívejte stroj, který má opotřebenou nebo poškozenou součásti. Vadné nebo opotřebené součásti musí být nahrazeny a nikdy nesmí být opravovány.
- Během úkonů seřizování stroje věnujte pozornost tomu, abyste zabránili uvíznutí prstů mezi pohybujícím se žacími ústrojími a pevnými součástmi stroje.

**!** *Úrovně hluku a vibrací, uvedené v tomto návodu, představují maximální hodnoty použití stroje. Použití nevyváženého sekačického prvku, příliš vysoká rychlost pohybu a chybějící údržba výrazně ovlivňují akustické emise a vibrace. Proto je třeba přijmout preventivní opatření pro odstranění možných škod způsobených vysokým hlukem a namáháním v důsledku vibrací; zajistěte údržbu stroje, používejte chrániče sluchu a během pracovních činností dělejte přestávky.*

### Skladování

- Za účelem omezení rizika požáru nenechávejte nádoby s odpadovými materiály uvnitř místnosti.

## 2.5 AKUMULÁTOR / NABÍJEČKA AKUMULÁTORU

**DŮLEŽITÁ INFORMACE** *Níže uvedené bezpečnostní pokyny doplňují bezpečnostní pokyny uvedené ve specifickém návodu, který je přiložen k akumulátoru a k nabíječce akumulátoru.*

- Pro nabíjení akumulátoru používejte výhradně nabíječku akumulátorů doporučené výrobcem. Nevhodná nabíječka akumulátorů může způsobit úraz elektrickým proudem, přehřátí nebo únik korozivní kapaliny akumulátoru.
- Používejte pouze specifické akumulátory určené pro vaše nářadí. Použití jiných akumulátorů může způsobit zranění a riziko požáru.
- Před vložením akumulátoru se ujistěte, že je zařízení vypnuto. Montáž akumulátoru do zapnutého elektrického zařízení může způsobit požár.
- Nepoužívaný akumulátor skladujte v dostatečné vzdálenosti od kancelářských sponek, mincí, klíčů, hřebíků, šroubů nebo jiných malých kovových předmětů, které by mohly způsobit zkrat kontaktů. Zkrat mezi kontakty akumulátoru může způsobit hoření nebo požár.
- Nabíječku akumulátoru nepoužívejte na místech s výparů, zápalnými látkami nebo na snadno zápalných površích, jako je papír, textilie apod. Během nabíjení dochází k ohřevu nabíječky akumulátoru, a proto by mohla způsobit vznik požáru.
- Během přepravy akumulátorů věnujte pozornost tomu, aby se zabránilo vzájemnému propojení kontaktů, a nepoužívejte pro přepravu kovové nádoby.

## 2.6 OCHRANA ŽIVOTNÍHO PROSTŘEDÍ

Ochrana životního prostředí musí představovat významný a prioritní aspekt použití stroje ve prospěch občanského spolužití a prostředí, v němž žijeme.

- Vyvarujte se toho, abyste byli rušivým prvkem ve vztahu s vašimi sousedy. Používejte stroj výhradně v rozumné době (ne časné ráno nebo pozdě večer, abyste nerušili jiné osoby).
- Důkladně dodržujte místní normy pro likvidaci obalů, opotřebených součástí nebo jakéhokoliv prvku se silným dopadem na životní prostředí; Tento odpad by neměl být vyhazován do koše, ale je nutné jej oddělit a odevzdat do příslušných sběrných středisek, která zajistí recyklaci materiálů.
- Důsledně dodržujte místní předpisy, týkající se likvidace zbytkového materiálu.
- Při vyřazení stroje z provozu jej nenechávejte volně v přírodě, ale obraťte se na sběrné středisko, které je v souladu s platnými místními předpisy.



**Neodhazujte elektrická zařízení do domovního odpadu.** Podle Evropské směrnice 2012/19/UE o odpadu tvořeném elektrickými a elektronickými zařízeními a její aplikace v podobě národních norem musí být elektrická zařízení po skončení své životnosti odevzdána do sběru odděleně za účelem jejich ekologicky kompatibilní recyklace. Když se elektrická zařízení likvidují na smetišti nebo volně v přírodě, škodlivé látky mohou proniknout do podzemních vod a dostat se do potravinového řetězce, čímž mohou poškodit vaše zdraví a zdravotní pohodu. Pro získání podrobnějších informací o likvidaci tohoto výrobku se obraťte na kompetentní organizaci, zabývající se ekologickou likvidací domovního odpadu, nebo na vašeho Prodejce.



**Po skončení životnosti akumulátorů proveďte jejich likvidaci a věnujte přitom pozornost našemu životnímu prostředí.** Akumulátor obsahuje materiál, který je nebezpečný pro vás i pro životní prostředí. Je třeba jej odepnout a zlikvidovat samostatně ve sběrném středisku, které likviduje také akumulátory s ionty lithia.



**Separovaný sběr použitých výrobků a obalů umožňuje recyklaci materiálů a jejich opětovné použití.** Opětovné použití recyklovaných materiálů pomáhá předcházet znečištění životního prostředí a snižuje poptávku po prvotních surovinách.

## 3. SEZNÁMENÍ SE STROJEM

### 3.1 POPIS STROJE A URČENÉ POUŽITÍ

**Jedná se o sekačku se stojící obsluhou.**

K hlavním součástem stroje patří motor, který uvádí do činnosti žací ústrojí uzavřené v ochranném krytu, kola a rukojeť. Obsluha je schopna obsluhovat stroj a používat hlavní ovládací prvky tak, že se bude vždy zdržovat za rukojeť, tedy v bezpečné vzdálenosti od otáčejícího se žacího ústrojí.

Vzdání obsluhy od stroje způsobí zastavení motoru a otáčejícího se zařízení v průběhu několika sekund.

### 3.1.1 Určené použití

Tento stroj byl navržen a vyroben k sečení (a sběru) trávy na zahradách a travnatých plochách o rozloze úměrné kapacitě záběru, prováděnému jednou osobou ve stoje. Obecně lze říci, že tento stroj je určen pro:

1. sečení trávy a její sběr do sběrného koše;
2. sečení trávy a její výhoz dozadu;
3. sečení trávy a její výhoz do boku (je-li součástí výbavy);
4. sečení trávy, její rozsekání nadrobno a ponechání na terénu (mulčování – je-li součástí výbavy).

Použití speciálního příslušenství, které je určeno Výrobce jako originální výbava, nebo příslušenství, které lze zakoupit samostatně, umožňuje provést tuto pracovní činnost v různých provozních režimech, které jsou ilustrovány v tomto návodu, nebo v pokynech, které jsou dodávány spolu s konkrétním příslušenstvím.

### 3.1.2 Nevhodné použití

Jakékoli jiné použití, které se liší od výše uvedených použití, může být nebezpečné a může způsobit ublížení na zdraví osob a/nebo škody na majetku.

Do nevhodného použití patří (například, ale nejen):

- Přeprava dalších osob na stroji, dětí nebo zvířat, které by mohly spadnout a způsobit si tak vážná zranění nebo ohrozit bezpečnost jízdy.
- Nechat se převážet strojem.
- Používání stroje k tažení nebo tlačení nákladů.
- Aktivace žacího ústrojí na úsecích bez travnatého porostu.
- Používání stroje pro sběr listů nebo nečistot.
- Používání stroje pro úpravu živých plotů nebo pro sečení netravnatých porostů.
- Používání stroje více než jednou osobou.

**DŮLEŽITÁ INFORMACE** *Nevhodné použití stroje bude mít za následek propadnutí záruky a odmítnutí jakékoli odpovědnosti ze strany Výrobce, přičemž všechny náklady vyplývající ze škod nebo ublížení na zdraví samotného uživatele nebo třetích osob ponese uživatel.*



### 3.1.3 Druhy uživatelů



Tento stroj je určen k použití ze strany spotřebitelů, tedy neprofesionální obsluhy. Je určen pro použití „domácími kutily“.

**DŮLEŽITÁ INFORMACE** *Stroj musí používat jediný člen obsluhy.*



## 3.2 VÝSTRAŽNÉ SYMBOLY



Na stroji jsou uvedeny různé symboly (obr.2.0). Jejich funkcí je připomenout obsluhu chování, které je třeba dodržovat, aby jej používala s potřebnou pozorností a opatrností. Význam jednotlivých symbolů:

  **Upozornění.** Před použitím stroje si přečtete pokyny.



  **Nebezpečí! Riziko vymrštění předmětů.** Během použití zařízení udržujte osoby mimo pracovní prostor.

  Jen pro sekačku se spalovacím motorem.

  Jen pro elektrické sekačky s napájením ze sítě.

  Jen pro elektrické sekačky s napájením ze sítě.

  **Nebezpečí! Riziko pořezání.** Pohybující se žací ústrojí. Nevkládejte ruce ani nohy do prostoru uložení žacího ústrojí.

  **Pozor na ostré žací ústrojí:** Nevkládejte ruce ani nohy do prostoru uložení žacího ústrojí. Žací ústrojí se nadále otáčí i po vypnutí motoru. Před zahájením údržby vyjměte bezpečnostní klíč (vypínací zařízení).

**DŮLEŽITÁ INFORMACE** *Poškozené nebo již nečitelné výstražné štítky je třeba vyměnit. Požádejte o nové štítky ve vašem autorizovaném servisním středisku.*

## 3.3 IDENTIFIKAČNÍ ŠTÍTEK

Na identifikačním štítku jsou uvedeny tyto údaje (obr.1.0).

1. Úroveň akustického výkonu.
2. Označení shody ES (CE).
3. Rok výroby.
4. Typ stroje.
5. Výrobní číslo.
6. Název a adresa Výrobce.
7. Kód výrobku.
8. Maximální rychlost chodu motoru.
9. Hmotnost v kg.
10. Napájecí napětí a frekvence.
11. Stupeň elektrické ochrany.
12. Jmenovitý výkon.

Přepište identifikační údaje stroje na příslušná místa na štítku, který je uveden na zadní straně obalu.

**DŮLEŽITÁ INFORMACE** *Identifikační údaje uvedené na identifikačním štítku výrobku uvádějte pokaždé, když se obrátíte na autorizovanou dílnu.*

**DŮLEŽITÁ INFORMACE** *Příklad prohlášení o shodě se nachází na posledních stranách návodu.*

## 3.4 HLAVNÍ SOUČÁSTI

Stroj je složen z několika základních částí, které plní následující funkce (obr.1.0):

- A. **Skříň:** jedná se o ochranný kryt, který ukrývá otáčející se žací ústrojí.
- B. **Motor:** uvádí do pohybu jak žací ústrojí, tak pohon kol (je-li ve výbavě).
- C. **Žací ústrojí:** představuje součást určenou k sečení trávy.
- D. **Ochranný kryt zadního výhozu:** jde o bezpečnostní ochranný kryt, který zabraňuje vymrštění cizích předmětů, které byly případně zachyceny žacím ústrojím, daleko za stroj.
- E. **Ochranný kryt bočního výhozu (je-li ve výbavě):** jde o bezpečnostní ochranný kryt, který zabraňuje vymrštění cizích předmětů, které byly případně zachyceny žacím ústrojím, daleko za stroj.
- F. **Vychylovač bočního výhozu (je-li ve výbavě):** kromě funkce bočního výhozu trávy na terén plní i funkci bezpečnostní tím, že zabraňuje vymrštění cizích předmětů, které byly zachyceny žacím ústrojím, daleko od stroje (pouze u modelů s bočním výhozem).
- G. **Sběrný koš:** kromě funkce sběru posečené trávy plní i funkci bezpečnostní tím, že zabraňuje vymrštění cizích předmětů, které byly zachyceny žacím ústrojím, daleko od stroje (pouze u modelů se zadním sběrem).
- H. **Rukojeť:** jedná se o pracovní stanoviště obsluhy. Její délka zajistí, aby obsluha při práci vždy udržovala bezpečnou vzdálenost od otáčejícího se žacího ústrojí.
- I. **Akumulátor** (není-li dodán spolu se strojem, přečtěte si kap. 15 „volitelné příslušenství“): dodává energii potřebnou k uvedení motoru do chodu; jeho parametry a pokyny k použití jsou popsány ve specifickém návodu.
- J. **Páka kontroly přítomnosti obsluhy:** páka umožňuje spuštění žacího ústrojí a pohonu. Při uvolnění obou pák dojde automaticky k zastavení motoru.
- K. **Páka zapnutí pohonu:** páka zapíná pohon kol a umožňuje pojezd stroje.
- L. **Okénko pro přístup k prostoru pro akumulátor**
- M. **Bezpečnostní klíč (Vypínací zařízení):** Klíč zapíná / vypíná elektrický rozvod stroje.
- N. **Nabíječka akumulátoru** (není-li dodána spolu se strojem, přečtěte si kap. 15 „volitelné příslušenství“): zařízení, které se používá pro nabíjení akumulátoru.

## 4. MONTÁŽ

 **Bezpečnostní pokyny, které je třeba dodržovat během použití stroje, jsou popsány v kap. 2. Důsledně dodržujte uvedené pokyny, abyste se vyhnuli vážným rizikům a nebezpečím.**

Z přepravních a skladovacích důvodů některé součásti stroje nejsou namontovány přímo ve výrobním závodě., ale po vyjmutí z obalu je třeba provést jejich montáž dle následujících pokynů.

 **Rozbalení a dokončení montáže musí být provedeno na rovné a pevné ploše s dostatečným prostorem pro manipulaci se strojem a s obaly a za použití vhodného nářadí. Nepoužívejte stroj dřívě, než provedete pokyny uvedené v kapitole „MONTÁŽ“.**

### 4.1 KOMPONENTY PRO MONTÁŽ

V obalu se nacházejí komponenty pro montáž.

#### 4.1.1 Rozbalení

1. Opatrně otevřete obal a dávejte pozor, abyste nepoztráceli součásti.
2. Přečtěte si dokumentaci, která se nachází v krabici, včetně tohoto návodu.
3. Vyjměte z krabice všechny nenamontované součásti.
4. Krabici a obaly zlikvidujte v souladu s místní legislativou.

 **Před provedením montáže zkontrolujte, zda bezpečnostní klíč není vložen do svého uložení.**

#### 4.2 MONTÁŽ KOŠE

Dodržujte pokyny uvedené v instruktážním návodu přiloženému k sběrnému koši.

#### 4.3 MONTÁŽ RUKOJETI

Sestavte rukojeť podle (obr. 3) (obr. 7).

## 5. OVLÁDACÍ PRVKY

### 5.1 BEZPEČNOSTNÍ KLÍČ (VYPÍNACÍ ZAŘÍZENÍ)

Klíček (obr. 8.A) je umístěn v prostoru pro akumulátor. Po uvedení klíčku do polohy „ON“ se zapne elektrický obvod stroje a umožní se nastartování. Uvedením klíčku do polohy „OFF“ dojde k úplnému vypnutí elektrického obvodu, čímž zabráníte nekontrolovanému použití stroje.

**DŮLEŽITÁ INFORMACE** *Bezpečnostní klíč vyjměte pokaždé, když se stroj nepoužívá nebo když je ponechán bez dozoru.*

### 5.2 PÁKA PŘÍTOMNOST OBSLUHY

Páka přítomnosti obsluhy (obr.9.A) umožňuje záběr žacího ústrojí a pohonu. Stiskněte jednu ze dvou pák (obr.9.A) proti rukojeti k aktivaci funkcí záběru žacího ústrojí a pojezdu. Při uvolnění obou pák dojde automaticky k zastavení motoru a všechny funkce se vypnou.

### 5.3 TLAČÍTKO ZAPNUTÍ

Tlačítko zapnutí (obr.10.A) se používá pro:



1. **Zapnutí stroje.** Stisknutím tlačítka (obr. 10.A) se displej (obr. 10.B) rozsvítí a stroj je připraven k použití.

**POZNÁMKA** *Spuštění stroje je možné, jen pokud jsou páky přítomnosti obsluhy a páka pohonu uvolněné.*

**POZNÁMKA** *Pokud se zařízení nepoužívá, po 15 sekundách displej zhasne a operace se zopakuje.*



2. **Zapojení žacího ústrojí.**

**POZNÁMKA** *Žací ústrojí lze zapojit pouze s pákou přítomnosti obsluhy stisknutou proti rukojeti (viz odst. 6.3).*

3. **Odpojení žacího ústrojí.** Se zapojeným žacím ústrojím stiskněte tlačítko zapnutí (obr.10.A); žací ústrojí se vypne, ale bude udržovat stroj zapnutý.

### 5.4 PÁKA ZAPNUTÍ POJEZDU

Zapojí pohon kol a umožní pojezd stroje.



#### Zařazený pohon.

K posunutí stroje:

- a. Stiskněte jednu ze dvou pák přítomnosti obsluhy (obr. 9.A) proti rukojeti.
- b. Zatáhněte jednu ze dvou pák zapnutí pojezdu (obr. 9.B) proti rukojeti.

Rychlost pojezdu můžete nastavit pomocí knoflíku výběru (obr. 10.C).

Můžete vybrat 6 různých úrovní rychlosti.



1. **Maximální rychlost** (přibližně 5 km/h).



2. **Minimální rychlost** (přibližně 2,5 km/h).

Každému Ad „kliknutí“ knoflíku výběru (obr.10.C) odpovídá jedna změna rychlosti posunu, která je zobrazena na ukazateli zařazené rychlosti (obr.10.C1).

**POZNÁMKA** *Poslední zvolená úroveň rychlosti zůstává nastavena i po vypnutí stroje.*

**DŮLEŽITÁ INFORMACE** *Aby se zabránilo poškození převodovky, netahejte stroj dozadu při zapnutém pojezdu.*

### 5.5 TLAČÍTKO „ECO“

Funkce „ECO“ šetří energii při sekání trávy a optimalizuje životnost akumulátoru.

Pro aktivaci nebo deaktivaci funkce „Eco“ stiskněte tlačítko (obr. 10.D).

Po zapnutí funkce se na displeji zobrazí ukazatel „E“. Tato funkce se vypne vždy po uvolnění pák přítomnosti obsluhy.

**POZNÁMKA** *Nedoporučujeme používat funkci „ECO“ v těžkých sekcích podmínkách (sekání silné, vysoké, mokré trávy).*

### 5.6 NASTAVENÍ VÝŠKY SEČENÍ

Snížením nebo nadzvednutím skříňe se tráva může sekat v různých výškách.



**Uvedený úkon proveďte při zastaveném žacím ústrojí.**

- Výšku sekání nastavíte stisknutím tlačítka (obr. 11.A) a zvednutím nebo snížením skříňe do požadované polohy, a to pomocí rukojeti (obr. 11.B).

## 6. POUŽITÍ STROJE



**Bezpečnostní pokyny, které je třeba dodržovat během použití stroje, jsou popsány v kap. 2. Důsledně dodržujte uvedené pokyny, abyste se vyhnuli vážným rizikům a nebezpečím.**

### 6.1 PŘÍPRAVNÉ ÚKONY

Před zahájením pracovní činnosti je nezbytné provést některé kontrolní a jiné úkony pro zajištění maximální účinnosti a bezpečnosti práce: Ujistěte se, že bezpečnostní klíč není vložen v zařízení. Uvedte stroj do vodorovné polohy tak, aby byl dobře opřený o terén.

#### 6.1.1 Kontrola akumulátoru

Před prvním použitím stroje po zakoupení proveďte úplné nabití akumulátoru dle pokynů uvedených v návodu k akumulátoru. Před použitím zkontrolujte stav nabití akumulátoru podle pokynů uvedených v návodu k akumulátoru.

#### 6.1.2 Příprava stroje pro pracovní činnost

**POZNÁMKA** *Tento stroj umožňuje sekat trávník různými způsoby; před zahájením pracovní činnosti je vhodné připravit stroj podle toho, jak hodláte provést sekání.*

- a. **Příprava pro sečení a sběr trávy do sběrného koše:**

1. Zvedněte ochranný kryt zadního výhozu (obr. 12.A) a správně nasadte sběrný koš (obr. 12.B), jak ukazuje obrázek.
2. U modelů s možností bočního výhozu: ujistěte se, že ochranný kryt bočního výhozu (obr. 13.B) se nachází ve spodní poloze.

#### b. Příprava pro sečení a zadní výhoz trávy na zem:

1. Sejměte sběrný koš a ujistěte se, že ochranný kryt zadního výhozu (obr. 13.A) je ve spodní poloze.
2. U modelů s možností bočního výhozu: ujistěte se, že ochranný kryt bočního výhozu (obr. 13.B) se nachází ve spodní poloze.

#### c. Příprava pro sečení trávy a její rozsekání (funkce mulčování):

1. Zvedněte kryt zadního výhozu (obr. 14.A) a nasadte uzávěr vychylovače (obr. 14.B) na otvor výhozu, přičemž jej lehce nechte nakloněný doprava.
2. Uzávěr upevněte tak, že vložíte dva čepy (obr. 14.C) do příslušných otvorů, až dojde k zacvaknutí zoubku uchycení (obr. 14.D).
3. U modelů s možností bočního výhozu: ujistěte se, že ochranný kryt bočního výhozu (obr. 13.B) se nachází ve spodní poloze.

Vyjmutí uzávěru vychylovače:

1. Zvedněte kryt zadního výhozu (obr. 14.A).
2. Stiskněte jej uprostřed, abyste vyháklí zoubek (obr. 14.D).

#### d. Příprava pro sečení a boční výhoz trávy:

1. Zvedněte kryt zadního výhozu (obr. 14.A) a nasadte uzávěr vychylovače (obr. 15.B) na otvor výhozu, přičemž jej lehce nechte nakloněný doprava.
2. Uzávěr upevněte tak, že vložíte dva čepy (obr. 15.C) do příslušných otvorů, až dojde k zacvaknutí zoubku uchycení (obr. 15.D).
3. Zvedněte kryt bočního výhozu (obr. 15.A).
4. Nasadte vychylovač bočního výhozu (obr. 15.E).
5. Zavřete kryt bočního výhozu (obr. 15.A) tak, aby vychylovač bočního výhozu (obr. 15.E) byl zablokován.

Vyjmutí uzávěru vychylovače:

1. Zvedněte kryt zadního výhozu (obr. 14.A).
2. Stiskněte jej uprostřed, abyste vyháklí zoubek (obr. 14.D).

### 6.1.3 Nastavení výšky sečení

Nastavte maximální výšku sekání, jak je uvedeno v (odst. 5.6).

## 6.2 BEZPEČNOSTNÍ KONTROLY

Proveďte bezpečnostní kontroly a zkontrolujte, zda výsledky odpovídají informacím uvedeným v tabulkách.

 **Bezpečnostní kontroly proveďte před každým použitím.**

### 6.2.1 Celková bezpečnostní kontrola

Předmět	Výsledek
Držadla	Čistá, suchá.
Rukojeť	Správně upevněna a pevně uchycena na stroji.
Žací ústrojí	Čisté, nepoškozené a neopotřebované.
Ochranný kryt zadního výhozu; sběrný koš	Neporušené. Žádné poškození. Jsou namontovány správně.
Ochranný kryt bočního výhozu; vychylovač bočního výhozu	Neporušené. Žádné poškození. Jsou namontovány správně.
Spínač pohonu Páka přítomnost obsluhy Páka zapnutí pojezdu	Páka se musí pohybovat volně, nenásilně a při uvolnění se musí automaticky a rychle vrátit do neutrální polohy.
Akumulátor	Žádné poškození jeho pláště a žádný průsak tekutiny.
Šrouby/matice na stroji a na žacím ústrojí	Řádně utažené (nepovolené).
Průchody chladicího vzduchu	Neucpané.
Stroj	Žádné stopy po poškození nebo opotřebení.

### 6.2.2 Funkční zkouška stroje

Úkon	Výsledek
<ol style="list-style-type: none"> <li>1. Uved'te stroj do činnosti (odst. 6.3).</li> <li>2. Zapojení žací ústrojí (odst. 6.3).</li> <li>3. Uvolněte obě páky přítomnosti obsluhy (obr.21.A).</li> </ol>	<ol style="list-style-type: none"> <li>1. Displej se rozsvítí a stroj je připravený k použití.</li> <li>2. Žací ústrojí se musí pohybovat.</li> <li>3. Páky se musí automaticky a rychle vrátit do neutrální polohy, musí dojít k vypnutí motoru a k zastavení žacího ústrojí v průběhu pár sekund.</li> </ol>
<ol style="list-style-type: none"> <li>1. Uved'te stroj do činnosti (odst. 6.3).</li> <li>2. Zapněte páku pohonu (odst. 5.4).</li> <li>3. Uvolněte páku zapnutí pojezdu.</li> </ol>	<ol style="list-style-type: none"> <li>1. Displej se rozsvítí a stroj je připravený k použití.</li> <li>2. Kola se budou pohybovat a zajistí pojezd stroje.</li> <li>3. Kola se zastaví a stroj přestane pojíždět.</li> </ol>
Zkušební řízení	Žádná poruchová vibrace. Žádný neobvyklý zvuk.



 **Když se kterýkoli z výsledků odlišuje od informací uvedených v následujících tabulkách, nepoužívejte stroj! Obráťte se na středisko servisní služby za účelem provedení potřebných kontrol a případné opravy.**

### 6.3 UVEDENÍ DO ČINNOSTI

**POZNÁMKA** Uvádění do činnosti provádějte na rovnom povrchu bez překážek a vysoké trávy.

**POZNÁMKA** Zkontrolujte správnou kombinaci akumulátorů, přítom se řiďte pokyny v tabulce „Technické údaje“.

1. Otevřete okénko pro přístup k prostoru pro akumulátor (obr.16.A).
2. Vložte správně akumulátory do příslušných uložení (odst. 7.2.3).
3. Zasuňte na doraz bezpečnostní klíček (obr. 17.B) a otočte jím do polohy „ON“.
4. Stiskněte tlačítko zapnutí (obr.18.A).
5. Zapojte žací ústrojí nejdříve stisknutím jedné ze dvou pák přítomnosti obsluhy (obr. 19.A) proti rukojeti a poté tlačítko (obr. 19.B).

### 6.4 PRACOVNÍ ČINNOST

**DŮLEŽITÁ INFORMACE** Během pracovní činnosti udržujte bezpečnostní vzdálenost od žacího ústrojí, vymezenou délkou rukojeti.

**DŮLEŽITÁ INFORMACE** Pro zajištění optimálního fungování stroje doporučujeme současně používat dva akumulátory.

Výdrž akumulátorů (tedy povrch trávníku, který lze posekat před dalším nabíjením) závisí na různých faktorech popsaných v (odst. 7.2.1). Během používání se na displeji zobrazuje stav nabití akumulátorů (procento zbývajcího nabití) (obr. 10.E).

**DŮLEŽITÁ INFORMACE** V případě zastavení motoru během pracovní činnosti v důsledku přehřátí je třeba vyčkat 5 minut před jeho opětovným uvedením do činnosti.

#### 6.4.1 Sečení trávy

1. Zahajte rozjezd a sečení travnatého porostu.
2. Rychlost pojezdu a výšku sečení (odst. 5.6) přizpůsobte podmínkám trávníku (výška, hustota a vlhkost trávy) a množství odstraňované trávy.

**U modelů s pojezdem (odst. 5.4):** Doporučujeme nesekat na pozemcích se sklonem větším než 15°.

3. Trávník bude mít lepší vzhled v případě, že bude vždy posečen do stejné výšky a střídavě ve dvou směrech (obr.20).

**Při bočním výhozu:** doporučujeme pojíždět tak, abyste zabránili vyhazování pokosené trávy na tu stranu louky, která ještě není posekaná.

**Při mulčování nebo zadním výhozu trávy:**

- Pokaždé zabraňte odstraňování příliš velkého množství trávy. Nikdy neodstraňujte více než jednu třetinu celkové výšky trávy při jednom průjezdu (obr.20).
- Udržujte skříň stále čistou (odst. 7.3.1).

#### 6.4.2 Rady pro udržení pěkného vzhledu trávníku

- Aby si trávník zachoval pěkný vzhled a aby zůstal zelený a měkký, je třeba jej pravidelně sekat. Trávník může být tvořen rostlinami různých druhů. Při častém sečení budou lépe růst traviny s hustými kořeny, tvořící hustý travní pokryv; naopak při méně častém sečení dojde k výraznějšímu růstu vysokých a pleveľných rostlin (jetel, kopretiny apod.). Pravidelnost sečení musí být úměrná růstu trávy, aby tráva mezi po sobě následujícími sečeními nevyrostla příliš.
- Optimální výška trávy u dokonale udržovaného trávníku je 4-5 cm a jedním sečením by neměla být odstraněna více než jedna třetina celkové výšky. Pokud je tráva příliš vysoká, je lepší provést sečení nadvakrát s denní přestávkou; poprvé se sekacími zařízeními v nejvyšší poloze a podruhé již se sekacími zařízeními v požadované výšce.
- Příliš nízké sečení způsobuje vytrhávání a prořídnutí travnatého porostu, charakterizované „skvrnitým“ vzhledem.
- V období většího sucha a tepla je vhodné udržovat trávu o něco vyšší, aby se tak předešlo vysychání trávníku.
- Trávu je třeba sekat, když je trávník dokonale suchý. Trávu nesekejte, pokud je mokrá; vlhkost může mít za následek snížení účinnosti rotačního zařízení z důvodu ulpělé trávy a trháni travního porostu.
- Žací ústrojí musí být neporušená a správně naostřená, aby bylo možné dosáhnout rovnhého střihu bez rozřepení stébel trávy, které vede k zežloutnutí jejich konců.

#### 6.4.3 Vypřázdňení sběrného koše

Když se sběrný koš (obr. 1.G) naplní, sběr trávy už není efektivní, následně se změní i hlasitost sekačky.

**U sběrného koše se signalizací naplnění:**



1. Horní poloha = prázdný.



2. Dolní poloha = plný.

Při práci s pohyblivým se žacími ústrojími zůstane signalizace v horní poloze, dokud je sběrný koš ještě schopen přijímat posekanou trávu; jakmile klesne, znamená to, že sběrný koš je plný a je potřeba jej vysypat.



Vyjmutí a vysypání sběrného koše.

1. Uvolněte obě páky (obr.21.A).
2. Vyčkejte na zastavení žacího ústrojí.
3. Zvedněte kryt zadního výhozu (obr. 12.A), uchopte rukojet a vyjměte sběrný koš, přitom ho držte rovně.

## 6.5 ZASTAVENÍ

Zastavení stroje:

1. Uvolněte obě páky (obr.21.A).
2. Vyčkejte na zastavení žacího ústrojí.

 **Po zastavení stroje je třeba počkat několik sekund na zastavení žacího ústrojí.**

**DŮLEŽITĚ** Stroj vždy vypněte.

- Během přesunů mezi jednotlivými pracovními prostory.
- Při překonávání netravnatých povrchů.
- pokaždé, když je třeba překonat překážku.
- Před nastavováním výšky sekání.
- Kdykoli vytahujete nebo nasazujete sběrný koš.
- pokaždé, když vyjmete nebo nasadíte vychylovač bočního výhozu (je-li ve výbavě).

## 6.6 PO POUŽITÍ

1. Zastavte stroj (odst. 6.5).
2. Otevřete víko a vyjměte bezpečnostní klíč.
3. Vyjmete akumulátory z uložení a dobijte je (odst. 7.2.2).
4. Před umístěním stroje v jakémkoli prostředí nechte vychladnout motor.
5. Proveďte vyčištění (odst. 7.3).
6. Zkontrolujte, zda žádné součásti nejsou uvolněné nebo poškozené. V případě potřeby vyměňte poškozené komponenty a utáhněte povolené šrouby a svorníky nebo se obraťte na autorizované servisní středisko.

**DŮLEŽITÁ INFORMACE** *Bezpečnostní klíč vyjměte pokaždé, když se stroj nepoužívá nebo když je ponechán bez dozoru.*

## 7. ŘÁDNÁ ÚDRŽBA

### 7.1 VŠEOBECNÉ INFORMACE

 **Bezpečnostní pokyny, které je třeba dodržovat během použití stroje, jsou popsány v kap. 2. Důsledně dodržujte uvedené pokyny, abyste se vyhnuli vážným rizikům a nebezpečím.**

 **Před provedením jakékoli kontroly, čištění nebo údržby/seřizování na stroji:**

- Zastavte stroj.
- Vyjmete bezpečnostní klíč (klíč nikdy nenechávejte zasunutý nebo v dosahu dětí či nepovolaných osob).
- Ujistěte se, že jsou všechny pohyblivé součásti úplně zastavené.
- Před umístěním stroje v jakémkoli prostředí nechte vychladnout motor.
- Přečtěte si příslušné pokyny.
- Používejte vhodný oděv, pracovní rukavice a ochranné brýle.
  - Intervaly údržby a jednotlivé úkony jsou shrnuty v tabulce „Tabulka údržby“. Nižší uvedená tabulka má za úkol vám pomoci při udržování účinnosti a bezpečnosti vašeho stroje. Jsou v ní uvedeny základní úkony a interval, po kterém má být každý z nich proveden. Proveďte příslušný úkon podle toho, který ze dvou termínů pro provedení údržby nastane jako první.
  - Použití neoriginálních náhradních dílů a příslušenství a/nebo jejich nesprávná montáž by mohly mít negativní dopad na činnost a na bezpečnost stroje. Výrobce odmítá jakoukoli odpovědnost v případě nehody, ublížení na zdraví osob a škod na majetku, způsobených uvedenými výrobky.
  - Originální náhradní díly jsou dodávány dílnami servisní služby a autorizovanými prodejci.

**DŮLEŽITÁ INFORMACE** *Všechny úkony údržby a seřizování, které nejsou popsány v tomto návodu, musí být provedeny vaším Prodejcem nebo Specializovaným střediskem.*

### 7.2 AKUMULÁTOR

#### 7.2.1 Výdrž akumulátoru

Výdrž akumulátoru (tedy povrch trávníku, který lze posekat před dalším nabíjením) je podmíněna zejména:

- a. Faktory prostředí, které způsobují vyšší spotřebu energie:
  - Sekání hustého, vysokého nebo vlhkého trávníku.
- b. Záběr stroje; čím větší šířka, tím vyšší spotřeba energie.
- c. Chování obsluhy, kterému by se bylo třeba vyhnout:
  - Časté zapínání a vypínání během pracovní činnosti.
  - Příliš nízká výška sečení s ohledem na stav trávníku.
  - Příliš vysoká rychlost pojezdu s ohledem na odstraňované množství trávy.

**POZNÁMKA** Během práce je akumulátor chráněn proti úplnému vybití ochranným zařízením, které vypne stroj a zablokuje jeho činnost.

Pro optimalizaci výdrže akumulátoru je vždy vhodné:

- Sekat trávu, když je trávník suchý.
- Sekat trávu často, aby nedosáhla příliš vysoké výšky.
- Nastavit větší výšku sečení, když je tráva velmi vysoká, a provést druhý přejezd s nižší výškou.
- nepoužívat stroj na mulčování v případě příliš vysoké trávy.
- Použijte funkci „Eco“ (odst. 5.5).

V případě, kdy chcete použít stroj pro delší dobu práce, než dovolují standardní akumulátory, je možné:

- dokoupit přídatné akumulátory, abyste mohli okamžitě vyměnit vybité akumulátory, aniž byste museli přerušovat práci;
- zakoupit akumulátory s prodlouženou výdrží ve srovnání se standardním akumulátorem (odst. 15.2).

## 7.2.2 Vyjmutí a nabití akumulátoru

1. Otevřete víko pro přístup do prostoru pro akumulátory a vyjměte bezpečnostní klíč.
2. Stiskněte tlačítko na akumulátoru (obr. 22.A) a vyjměte jej (obr. 22.B).
3. Vložte akumulátor (obr. 22.C) do nabíječky akumulátoru (obr. 22.C).
4. Připojte nabíječku akumulátoru do elektrické zásuvky s napětím odpovídajícím napětí uvedenému na štítku.
5. Proved'te kompletní nabití akumulátoru podle pokynů uvedených v návodu k akumulátoru/nabíječce akumulátorů.

**POZNÁMKA** Akumulátor je vybaven ochranou, která zabrání jeho nabití, když se hodnota teploty nenachází v rozsahu od 0 do +45 °C.

**POZNÁMKA** Akumulátor může být nabit kdykoli, a to i částečně, bez rizika poškození.

## 7.2.3 Zpětná montáž akumulátoru do stroje

Po dokončení nabíjení:

1. Vyjměte akumulátor z jeho uložení v nabíječce akumulátoru (zabraňte jeho dlouhodobému udržování ve stavu nabíjení po nabití).
2. Odpojte nabíječku akumulátorů od elektrické sítě.
3. Otevřete okénko pro přístup k prostoru pro akumulátor (obr. 23.A), vložte akumulátor (obr. 23.B) do jeho uložení tak, že jej zatlačíte na doraz, dokud neuslyšíte „kliknutí“, při kterém dochází k zajištění akumulátoru v určené poloze a k sepnutí elektrického kontaktu.
4. Znovu úplně zavřete dvířka.

## 7.3 ČIŠTĚNÍ

Po každém použití vyčistěte dle níže uvedených pokynů.

### 7.3.1 Čištění stroje

- Pokaždé se ujistěte, že jsou otvory pro nasávání vzduchu volné a nejsou ucpané úlomky.

- Nepoužívejte proud vody a zabraňte namočení motoru a elektrických komponentů (obr.24.O).
- Pro čištění skříňe nepoužívejte agresivní kapaliny.
- Abyste snížili riziko požáru, udržujte stroj, zejména motor, bez zbytků trávy, listů a přebytečného maziva.
- Páky, displej a tlačítka udržujte čisté.

### 7.3.2 Čištění montážního celku žacího ústrojí

Odstraňte zbytky trávy a bahna, nahromaděné uvnitř skříňe, aby se zabránilo jejich zaschnutí, které by mohlo ztížit následné startování.

Nakloňte stroj na bok a před provedením úkonu jakéhokoli druhu se ujistěte o stabilitě stroje.

- **V případě bočního výhozu:** je potřeba vyjmout \* vychylovač výhozu (je-li namontován – odst. 6.1.2d.).

Nátěr vnitřní části skříňe se časem může odlopnout následkem působení abrazivního působení posekané trávy; V takovém případě lak zavčas obnovte antikorozním nátěrem, abyste zabránili tvorbě rzi, která by mohla vést ke korozi kovů.

### 7.3.3 Čištění koše

1. Sběrný koš vyprázdněte.
2. Vyklepejte z něj zbytky trávy a hlíny.
3. Umyjte a vysušte jej a uložte tak, aby mohl rychle uschnout.

## 7.4 UPEVNŮVACÍ MATICE A ŠROUBY

Udržujte dotažení matic a šroubů, abyste si mohli být stále jisti bezpečným fungováním stroje.

## 7.5 ČIŠTĚNÍ VZDUCHOVÉHO FILTRU

Filtrační prvek musí být vždy čistý a musí být vyměněn v případě rozbití nebo poškození. Postupujte níže uvedeným způsobem:

1. Vyčistěte prostor kolem mřížky vzduchového filtru.
2. Odmontujte mřížku (obr. 25.A) odšroubováním šroubu (obr. 25.B).
3. Vytáhněte filtrační prvek (obr. 26.A).
4. Vyfoukejte filtr, abyste jej očistili od prachu a úlomků. V případě, že nečistoty se i nadále nacházejí na filtru (obr. 26.A), umyjte jej ve vodě a osušte čistým hadříkem.

**DŮLEŽITÁ INFORMACE** *Nepoužívejte benzin, čisticí prostředky nebo jiné prostředky pro čištění filtru.*

5. Vyčistěte vnějšík uložení filtru od prachu, úlomků nebo nečistot.
6. Usad'te filtrační prvek (obr. 26.A) do příslušného uložení (ujistěte se, že je suchý).
7. Namontujte zpět mřížku (obr. 25.A) a utáhněte šroub (obr. 25.B).

## 8. MIMOŘÁDNÁ ÚDRŽBA

**!** Před provedením jakékoli kontroly, čištění nebo údržby/seřizování na stroji:

- Zastavte stroj.
- Vyjměte bezpečnostní klíč (klíč nikdy nenechávejte zasunutý nebo v dosahu dětí či nepovolaných osob).
- Ujistěte se, že jsou všechny pohyblivé se součástí úplně zastavené.
- Před umístěním stroje v jakémkoli prostředí nechte vychladnout motor.
- Přečtěte si příslušné pokyny.
- Používejte vhodný oděv, pracovní rukavice a ochranné brýle.

### 8.1 ŽACÍ ÚSTROJÍ

Špatně nabroušené žací ústrojí způsobuje vytrhávání trávy a zežloutnutí trávníku.

**!** *Nedotýkejte se žacího ústrojí, pokud nebyl vyjmutý klíč a dokud žací ústrojí není úplně zastavené.*

**!** *Všechny úkony týkající se sekacíh zařízení (demontáž, ostření, vyvažování, oprava, zpětná montáž a/ nebo výměna) představují velice náročné práce, které vyžadují specifické znalosti a použití příslušného vybavení; z bezpečnostních důvodů je proto zapotřebí, aby byly pokaždé provedeny ve Specializovaném středisku.*

**!** *Poškozené, ohnuté nebo opotřebované žací ústrojí nechte vždy vyměnit jako celek spolu s příslušnými šrouby, aby bylo zachováno vyvážení.*

**DŮLEŽITÁ INFORMACE** *Vždy používejte originální žací ústrojí, označené kódem uvedeným v tabulce „Technické parametry“.*

Vzhledem k vývoji výrobku by mohla být žací ústrojí uvedena v tabulce „Technické parametry“ mezitím vyměněna za jiná s obdobnými vlastnostmi vzájemně zaměnitelnosti a bezpečnosti provozu.

## 9. SKLADOVÁNÍ

### 9.1 SKLADOVÁNÍ STROJE

Když je třeba stroj uskladnit:

1. Nechte ochladit motor.
2. Vyjměte bezpečnostní klíč.
3. Proveďte vyčištění (odst. 7.3).
4. Zkontrolujte, zda žádné součásti nejsou uvolněné nebo poškozené. V případě potřeby vyměňte poškozené komponenty a utáhněte povolené šrouby a svorníky nebo se obraťte na autorizované servisní středisko.
5. Stroj skladujte:
  - V suchém prostředí.
  - Chráněný před povětrnostními vlivy.
  - Dle možností přikrytý plachtou.
  - Na místě, které není přístupné dětem.
  - Poté, co jste se ujistili o vyjmutí klíče a odložení nářadí použitého při údržbě.

## 9.2 SKLADOVÁNÍ AKUMULÁTORU

Akumulátor je třeba uchovávat ve stínu, v chladu a v prostředích bez výskytu vlhkosti.

**POZNÁMKA** *V případě delší nečinnosti nabijte akumulátor každé dva měsíce, aby se prodloužila jeho životnost.*

## 10. MANIPULACE A PŘEPRAVA

Při příležitosti každé manipulace se strojem, jeho zvedání, přepravě nebo naklání:

- Zastavte stroj (odst. 6.5).
- Vytáhněte bezpečnostní klíč.
- Ujistěte se, že jsou všechny pohyblivé se součástí úplně zastavené.
- Použijte silné pracovní rukavice.
- Uchopte stroj v místech, která umožňují bezpečný úchop, a mějte přitom na paměti hmotnost stroje a její rozložení.
- Použijte počet osob úměrný hmotnosti stroje a charakteristikám přepravního prostředku nebo místa, do kterého má být stroj umístěn nebo ze kterého má být odebrán.
- Ujistěte se, že při pohybu stroje nedochází ke vzniku škod nebo zranění.

Při přepravě stroje na kamionu nebo přívěsu je třeba:

- Použít přístupové rampy, které jsou odolné, dostatečně široké a dlouhé.
- Stroj nakládejte s vypnutým motorem tak, že jej zatlačíte s použitím přiměřeného počtu osob.
- Spustit montážní celek sekacíh zařízení.
- Umístit stroj tak, aby nepředstavoval pro nikoho nebezpečí.
- Rádně jej připevnit k přepravnímu prostředku lany nebo řetězy, aby se zabránilo jeho převrácení.

## 11. SERVISNÍ SLUŽBA A OPRAVY

Tento návod poskytuje veškeré pokyny, potřebné pro obsluhu stroje a pro správnou základní údržbu, kterou může provádět uživatel. Všechny úkony seřizování a údržby, které nejsou popsány v tomto návodu, musí být provedeny vaším prodejcem nebo specializovaným střediskem, které disponuje znalostmi a vybavením, které je nutné pro správné provedení potřebných prací při současném zachování původní bezpečnostní úrovně stroje.

Úkony prováděné u neautorizovaných organizací nebo úkony prováděné nekvalifikovaným personálem způsobí propadnutí jakékoli formy záruky a jakékoli povinnosti nebo odpovědnosti Výrobce.

- Opravy a údržba v záruce mohou provádět výhradně autorizované servisní dílny.
- Autorizované servisní dílny používají výhradně originální náhradní díly. Originální náhradní díly a příslušenství byly vyvinuty specificky pro dané stroje.
- Neoriginální náhradní díly a příslušenství nejsou schváleny; použití neoriginálních náhradních dílů a příslušenství může ohrozit bezpečnost stroje a zbavuje Výrobce jakékoli povinnosti nebo odpovědnosti.

## 12. ZÁRUČNÍ PODMÍNKY

Záruční podmínky jsou určeny výhradně pro spotřebitele, tj. neprofesionální uživatele. Záruka se vztahuje na všechny vady materiálů a výroby, které byly potvrzeny během záručního období vašim Prodejcem nebo Specializovaným střediskem. Aplikace záruky je omezena na opravu nebo výměnu komponentu, který je považován za vadný. Doporučuje se světit stroj jednou ročně autorizované servisní dílně za účelem provedení údržby, servisu a kontroly bezpečnostních zařízení. Aplikace záruky je podmíněna pravidelnou údržbou stroje. Uživatel bude muset pozorně sledovat všechny pokyny dodané v příložené dokumentaci. Záruka se nevztahuje na škody způsobené:

- Chybějícím seznámením s průvodní dokumentací (Návody).
- Profesionálním použitím.
- Nepozorností, nedbalostí.
- Externí příčinou (blesk, nárazy, přítomnost cizích těles uvnitř stroje) nebo nehodou.

- Použitím a montáží, které jsou nevhodné nebo nejsou dovolené výrobcem.
  - Nedostatečnou údržbou.
  - Změnou stroje.
  - Použitím neoriginálních náhradních dílů (přízpusobitelné díly).
  - Použitím příslušenství, které nebylo dodáno nebo schváleno výrobcem.
- Záruka se dále nevztahuje na:
- Úkony řádné/mimořádné údržby (popsané v návodu).
  - Běžné opotřebení spotřebních materiálů, jako jsou převodové řemeny, žací ústrojí, světla, kola, pojistné šrouby a kabely.
  - Běžné opotřebení.
  - Zhoršení stavu stroje estetického charakteru, způsobené jeho použitím.
  - Držáky sekacích zařízení.
  - Pomocné náklady případně související s aktivací záruky, jako je například přesun k uživateli, přeprava stroje k Prodejci, pronájem náhradních zařízení nebo přivolání externí firmy pro provedení všech prací údržby.
- Uživatel je chráněn vlastními národními zákony. Práva uživatele vyplývající z vlastních národních zákonů nejsou touto zárukou nijak omezena.

## 13. TABULKA ÚDRŽBY

Úkon údržby	Interval	Poznámky
<b>STROJ</b>		
Kontrola všech upevnění	Před každým použitím	odst. 7.4
Bezpečnostní kontroly / Ověření funkčnosti ovládacích prvků	Před každým použitím	odst. 6.2
Kontrola ochran zadního výhozu / bočního výhozu.	Před každým použitím	odst. 6.2.1
Kontrola sběrného koše, vychylovače bočního výhozu.	Před každým použitím	odst. 6.2.1
Kontrola žacího ústrojí	Před každým použitím	odst. 6.2.1
Ověření stavu nabití akumulátoru	Před každým použitím	*
Nabití akumulátoru	Po každém použití	odst. 7.2.2 *
Celkové vyčištění a kontrola	Po každém použití	odst. 7.3
Ověření případných škod, které se vyskytují na stroji. V případě potřeby se obraťte na autorizované servisní středisko.	Po každém použití	-
Čištění vzduchového filtru	Jednou měsíčně	odst. 7.5
Výměna žacího ústrojí	-	odst. 8.1 ***

\* Nahlédněte do návodu akumulátoru/nabíječky akumulátoru.

\*\* Úkon, který musí být proveden vašim Prodejcem nebo specializovaným Střediskem

\*\*\* Úkon, který je třeba provést při prvním náznaku nesprávné činnosti

## 14. IDENTIFIKACE ZÁVAD

Když problémy přetrvávají i po aplikaci výše uvedených řešení, obraťte se na vašeho Prodejce.

ZÁVADA	PRÁVDĚPODOBNÁ PŘÍČINA	ŘEŠENÍ
1. Při stisku spouštěcího tlačítka se nerozsvítí displej.	Chybí bezpečnostní klíč nebo není správně vložený.	Vložte klíč (odst. 6.3).
	Bezpečnostní klíč je chybně v poloze „OFF“.	Otočte bezpečnostní klíč do polohy „ON“(odst. 6.3).
	Chybí akumulátor nebo není správně vložený.	Otevřete dvířka a ujistěte se, že je akumulátor správně umístěn (odst. 7.2.3).
	Vybitý akumulátor.	Zkontrolujte stav nabití akumulátoru a dle potřeby jej dobijte (odst. 7.2.2).
	Nesprávná kombinace akumulátorů.	Zkontrolujte správnou kombinaci akumulátorů, přitom se řiďte pokyny v tabulce „Technické údaje“.
2. Při stisku spouštěcího tlačítka se nerozsvítí displej a stroj vydá zvukový signál.	Vnitřní porucha motoru.	Vyjměte bezpečnostní klíč a kontaktujte servisní středisko pro kontroly, výměny nebo opravy.
3. Zastavení motoru během pracovní činnosti.	Akumulátor není správně vložený.	Otevřete dvířka a ujistěte se, že je akumulátor správně umístěn (odst. 7.2.3).
	Vybitý akumulátor.	Zkontrolujte stav nabití akumulátoru a dle potřeby jej dobijte (odst. 7.2.2).
	Ucpání zabraňující otáčení žacího ústrojí.	Vyjměte bezpečnostní klíč, nasadte si pracovní rukavice a odstraňte trávu či zbytky zachycené na spodní straně stroje a/nebo z kanálu výhozu.
4. Na displeji se zobrazuje ER3 (obr. 27.B).	Zásah tepelné ochrany následkem přehřátí motoru.	Vyčkejte 5 minut a poté znovu uveďte stroj do činnosti.
5. Na displeji se zobrazí střídavě: ER1 + OPC (obr. 27.B).	Zásah tepelné ochrany z důvodu vysoké spotřeby elektrické energie z důvodu: <ul style="list-style-type: none"> <li>• Sečení příliš vysoké trávy.</li> <li>• Ucpání zabraňující otáčení žacího ústrojí.</li> <li>• Příliš velkého množství zbytků trávy nahromaděného uvnitř skříně a v kanálu výhozu.</li> </ul>	<ul style="list-style-type: none"> <li>• Nastavit větší výšku sečení, když je tráva velmi vysoká, a provést druhý přejezd s nižší výškou (odst. 6.4.2).</li> <li>• Odstraňte překážky (odst. 7.3.2).</li> <li>• Očistěte stroj (odst. 7.3.1)</li> </ul> Vyčkejte 5 minut a poté znovu uveďte stroj do činnosti.
6. Na displeji se zobrazuje ER1 (obr. 27.B).	Přetížení pojezdového motoru v těžkých pracovních podmínkách (přetěžování pojezdu).	<ul style="list-style-type: none"> <li>– Zkontrolujte, aby kola nebyla zablokována a případně je očistěte.</li> <li>– Zkontrolujte sklon trávníku, na kterém je zařízení používáno (odst. 6.4.1).</li> </ul>
7. Na displeji se zobrazí střídavě: 100% + ER3 (obr. 27.B).	Porucha elektrického připojení mezi akumulátorem a motorem.	Vyjměte bezpečnostní klíč a kontaktujte servisní středisko pro kontroly, výměny nebo opravy.
8. Na displeji se zobrazuje ER2 (obr. 27.B).	Zablokované žací ústrojí.	Zastavte stroj, vyjměte bezpečnostní klíč, nasadte si pracovní rukavice. Zkontrolujte a odstraňte případné překážky ve spodní části stroje (odst. 7.3.2) zabraňující otáčení žacího ústrojí. Jestliže problém přetrvává, pro ověření, výměny a opravy kontaktujte servisní středisko (odst. 8.1).

9. Sběrný koš není schopen pojmout posekanou travu.	Žací ústrojí dostalo vnější úder.	Chcete-li zastavit motor, vyjměte bezpečnostní klíč. Zkontrolujte případná poškození a obraťte se na servisní středisko pro případnou výměnu žacího ústrojí (odst. 8.1).
	Vnitřek skříně je špinavý.	Vyčistěte vnitřek skříně, abyste usnadnili sběr trávy do sběrného koše (odst. 7.3.2).
10. Sečení trávy probíhá obtížně.	Žací ústrojí není v dobrém stavu.	Obraťte se na Servisní středisko kvůli nabroušení nebo výměně žacího ústrojí.
11. Je slyšet nadměrný hluk a/nebo cítit nadměrné vibrace během pracovní činnosti.	Upevnění žacího ústrojí je povoleno nebo je žací ústrojí poškozené.	Chcete-li zastavit motor, vyjměte bezpečnostní klíč. Pro ověření, výměny a opravy kontaktujte Servisní středisko (odst. 8.1).
12. Výdrž akumulátoru je nedostatečná.	Náročné podmínky použití s vyšším proudovým odběrem.	Proveďte optimalizaci použití (odst. 7.2.1).
	Nedostačující akumulátor s ohledem na provozní nároky.	Použijte přídatní akumulátory nebo akumulátory s větší kapacitou (odst. 15.2).
13. Nabíječka akumulátoru neprovádí nabíjení akumulátoru.	Akumulátor není správně vložen do nabíječky akumulátoru.	Zkontrolujte, zda je vložení správné (odst. 7.2.3).
	Nevhodné podmínky prostředí.	Proveďte nabití v prostředí s vhodnou teplotou (viz návod k akumulátoru / nabíječce akumulátoru).
	Znečištěné kontakty.	Očistěte kontakty.
	Chybí napětí pro nabíječku akumulátoru.	Zkontrolujte, zda je zástrčka řádně zasunuta a zda je v zásuvce elektrické sítě proud.
	Vadná nabíječka akumulátoru.	Proveďte výměnu s použitím originálního náhradního dílu.
		Když závada přetrvává, přečtěte si návod k akumulátoru / nabíječce akumulátoru.

## **15. VOLITELNÉ PŘÍSLUŠENSTVÍ**

### **15.1 SADA PRO MULČOVÁNÍ**

Rozmělní nadrobno posekanou trávu a nechá ji na louce, případně ji sebere do koše (u strojů, které jsou jím vybaveny) (obr. 28).

### **15.2 AKUMULÁTORY**

K dispozici jsou akumulátory různé kapacity, aby bylo možné se přizpůsobit různým provozním nárokům (obr.29). Seznam akumulátorů homologovaných pro tento stroj je uveden v tabulce „Technické údaje“.

### **15.3 NABÍJEČKA AKUMULÁTORŮ**

Zařízení, které se používá pro nabití akumulátoru (obr.30).

**INDHOLDSFORTEGNELSE**

1. GENERELLE OPLYSNINGER	1
1.1 Sådan læses brugsanvisningen	1
1.2 Henvisninger	1
2. SIKKERHEDSFORSKRIFTER	1
2.1 Træning	1
2.2 Klargøring	2
2.3 Under brug	2
2.4 Vedligeholdelse, opmagasinerings	2
2.5 Batteri/batterioplader	3
2.6 Miljøbeskyttelse	3
3. KEND DIN MASKINE	3
3.1 Beskrivelse af maskinen og dens tilsigtede anvendelse	3
3.2 Sikkerhedsmærkning	4
3.3 Typeskilt	4
3.4 Hovedkomponenter	5
4. MONTERING	5
4.1 Montering af komponenter	5
4.2 Montering af opsamlingsposen	5
4.3 Montage af styrehåndtag	5
5. BETJENINGSORGANER	5
5.1 Sikkerhedsnøgle (frakoblingsanordning)	5
5.2 Håndtag for bruger til stede	5
5.3 Tændingsknap	6
5.4 Håndtag til indkobling af træk	6
5.5 Knappen "ØKO"	6
5.6 Justering af klippehøjde	6
6. BRUG AF MASKINEN	6
6.1 Klargøring	6
6.2 Sikkerhedskontroller	7
6.3 Start	8
6.4 Kørsel	8
6.5 Standsning	9
6.6 Efter brug	9
7. ALMINDELIG VEDLIGEHOLDELSE	9
7.1 Generelle oplysninger	9
7.2 Batteri	9
7.3 Rengøring	10
7.4 Fastgøringsskruer og -møtrikker	10
7.5 Rensning af luftfiltret	10
8. EKSTRAORDINÆR VEDLIGEHOLDELSE	11
8.1 Skæreanordning	11
9. OPMAGASINERING	11
9.1 Opmagasinerings af maskinen	11
9.2 Opmagasinerings af batteriet	11
10. FLYTNING OG TRANSPORT	11
11. SERVICE OG REPARATIONER	11
12. GARANTIDÆKNING	12
13. Tabel for vedligeholdelse	12
14. Problemer og deres løsning	13
15. EKSTRAUDSTYR	15
15.1 Kit til "Multiclip"	15
15.2 Batterier	15
15.3 Batterioplader	15

**1. GENERELLE OPLYSNINGER****1.1 SÅDAN LÆSES BRUGSANVISNINGEN**

Visse afsnit i manualen indeholder oplysninger af særlig vigtighed med hensyn til sikkerhed eller funktion. Disse oplysninger angives efter disse kriterier:

**BEMÆRK ELLER VIGTIGT** *indeholder detaljer eller yderligere uddybning af forudgående angivelser for at undgå beskadigelse af maskine eller kvæstelse af personer.*

Symbolet  fremhæver en fare. Manglende overholdelse af advarslerne kan medføre risiko for personskade og/eller skader på tredjepart eller på materiel.

- \* Afsnittene som er fremhævede med en grå
- \* ramme, angiver valgfri funktioner, som ikke
- \* er tilgængelige på alle de dokumenterede
- \* modeller i denne vejledning. Kontrollér om den
- \* pågældende funktion findes på din egen model.

Samtlige retningsangivelser "for", "bag", "højre" og "venstre" skal forstås i forhold til brugerens arbejdsposition.

**1.2 HENVISNINGER****1.2.1 Figurer**

Figurerne i denne vejledning er nummererede 1, 2, 3 osv. Komponenterne i figurerne er mærket med bogstaverne A, B, C osv. En henvisning til komponent C i figur 2 vil blive angivet med teksten: "Se fig. 2.C" eller blot "(fig. 2.C)". Figurerne er udelukkende beregnet til illustrationsformål. De faktiske komponenter kan være anderledes end hvad der er angivet på tegningerne.

**1.2.2 Overskrifter**

Brugsanvisningen er opdelt i kapitler og afsnit. Overskriften til afsnittet "2.1 Træning" er en undertitel til "2. Sikkerhedsforskrifter". Henvisninger til overskrifter eller afsnit er angivet med forkortelserne kap. eller afsn. og deres tilhørende nummer. Eksempel: "kap. 2" eller "afsn. 2.1"

**2. SIKKERHEDSFORSKRIFTER****2.1 TRÆNING**

 **Bliv fortrolig med maskinens betjening og dermed selve brugen af maskinen. Lær at standse motoren hurtigt. Manglende overholdelse af sikkerheds- og**



### **brugsanvisningerne kan medføre brand og/eller alvorlig personskade.**

- Lad aldrig børn eller personer, som ikke har læst brugsanvisningen, bruge maskinen. Der kan lokalt være fastsat en minimumsaldergrænse for brug af maskinen.
- Dette apparat må benyttes af børn fra 8 år, personer med fysiske, sansemæssige eller mentale handicaps og personer uden erfaring og/eller kendskab til brugen, hvis dette sker under opsyn, eller såfremt de pågældende personer er blevet instrueret i brugen af maskinen under sikre forhold og har forstået de mulige farer. Børn må ikke lege med maskinen. Børn må ikke udføre rengørings- og vedligeholdelsesindgreb, medmindre de overvåges.
- Brugeren må ikke anvende maskinen, hvis han/hun føler sig trætt eller utilpas, eller hvis vedkommende har indtaget lægemidler, euforiserende stoffer, alkohol eller andre stoffer, som kan påvirke hans eller hendes reflekser eller opmærksomhed.
- Transportér ikke børn eller andre passagerer.
- Vær opmærksom på, at operatøren eller brugeren er ansvarlig for ulykker, som påføres andre personer eller deres ejendom. Det er brugerens ansvar at vurdere de potentielle risici i terrænet, hvor maskinen skal anvendes, samt at tage de nødvendige forholdsregler af hensyn til egen og andres sikkerhed. Dette gælder især på skråninger og i kuperet, glat eller ustabil terræn.
- Hvis maskinen videresælges eller udlånes, skal man sørge for, at den nye bruger gøres bekendt med anvisningerne i denne instruktionsbog.

## **2.2 KLARGØRING**

### **Personlige værnemidler (PV)**

- Vær iført egnet beklædning, kraftige arbejdssko med skridsikker sål og lange bukser. Arbejd aldrig med bare fødder eller sandaler. Vær iført høreværn.
- Brugen af høreværn kan nedsætte evnen til at høre eventuelle advarsler (råb eller alarmer). Udvis størst mulig opmærksomhed på, hvad der sker i nærheden af arbejdsområdet.
- Anvend arbejdshandsker i alle de situationer, der indebærer risiko for hænderne.
- Bær ikke halstørklæder, skjorter, halskæder, armbånd, løstsiddende tøj eller tøj med snører eller slips og under ingen omstændigheder hængende eller brede tilbehør, som kan sætte sig fast i maskinen eller i genstande eller materialer, der forefindes på arbejdspladsen.
- Langt hår skal holdes forsvarligt samlet.

### **Arbejdsområde / maskine**

- Kontrollér hele arbejdsområdet grundigt, og fjern alt det, som kan slynges ud af maskinen eller kan beskadige klippeanordningen/de roterende dele (sten, grene, ståltråd, knogler osv.).

## **2.3 UNDER BRUG**

### **Arbejdsområde**

- Maskinen må ikke anvendes i eksplosionsfarlige miljøer, i nærheden af brandfarlige væsker, gas eller støv. Elektrisk værktøj producerer gnister, som kan antænde støv eller dampe.
- Arbejd udelukkende i dagslys eller med en god kunstig belysning. Sigtforholdene skal være gode.

- Personer, børn og dyr skal holdes væk fra arbejdsområdet. Børn skal overvåges af en anden voksen.
- Undgå at arbejde i vådt græs, når det regner og der er risiko for tordenvejr, især hvis der er risiko for lyn.
- Udsæt ikke maskinen for regn eller fugt. Vand, der trænger ind i maskinen, forøger risikoen for elektrisk stød.
- Vær særligt opmærksom på ujævnt terræn (buler, forhøjninger), skråninger og skjulte farer og vær opmærksom på eventuelle forhindringer, som kan begrænse udsynet.
- Vær meget forsigtig i nærheden af grøfter, afgrunde eller volde. Maskinen kan krænge over, hvis et hjul passerer en kant eller hvis kanten giver efter.
- Klip græsset på tværs af skrånningen og aldrig i retningen op/ned af skrånningen og udvis speciel opmærksomhed under retningsændringer, således at du ikke mister fodfæstet og at hjulene ikke støder på forhindringer (sten, grene, rødder m.m.), som kan medføre udskridning eller tab af kontrol over maskinen.
- Vær opmærksom på trafikken, hvis maskinen anvendes i nærheden af veje.

### **Betjening**

- Udvis stor forsigtighed i bakgear og under bagudkørsel. Både for og under bagudkørsel bør du se bagud for at sikre, at du ikke støder på forhindringer.
- Du bør altid gå med maskinen, ikke løbe.
- Undgå at lade dig trække af plæneklipperen.
- Hold altid hænder og fødder væk fra skæreeanordningen, både under opstart og under drift af maskinen.
- Advarsel: skæreeanordningen fortsætter med at dreje nogle sekunder efter at den er frakoblet eller efter slukning af motoren.
- Hold dig altid på afstand fra udkasteråbningen.

**⚠ Sluk straks motoren i tilfælde af brud eller ulykker under arbejdet, og flyt maskinen væk fra stedet for at undgå yderligere skader eller kvæstelser. Yd straks den nødvendige førstehjælp, hvis ulykken har medført kvæstelser. Kontakt sygehus o.l. vedrørende den nødvendige behandling. Fjern omhyggeligt alle genstande, som i tilfælde af uagtsomhed kan medføre skader eller kvæstelser på personer og dyr.**

### **Begrænsninger ved brug**

- Anvend aldrig maskinen med beskadigede, manglende eller forkert placerede beskyttelsesanordninger (opsamlingspose, beskyttelsen for sideudkast, beskyttelsen for bagudkast).
- Anvend ikke maskinen, hvis tilbehør eller værktøjer ikke er monteret på de tilsigtede steder.
- Det er ikke tilladt at frakoble, fjerne eller manipulere sikkerhedsanordningerne/mikroafbryderne.
- Udsæt ikke maskinen for overdrevne belastninger, og brug ikke en lille maskine for at udføre et hårdt arbejde; brugen af en hensigtsmæssig maskine mindsker risiciene og forbedrer arbejdsens kvalitet.

## **2.4 VEDLIGEHOLDELSE, OPMAGASINERING**

En korrekt vedligeholdelse og opmagasinering bidrager til at opretholde maskinsikkerheden og maskinens ydeevne.

### **Vedligeholdelse**

- Brug aldrig maskinen med slidte eller ødelagte dele. Defekte eller ødelagte dele bør altid udskiftes og ikke repareres.
- Vær forsigtig i forbindelse med justering af maskinen for at undgå at klemme fingrene mellem skæreanordningen i bevægelse og maskinens faste dele.

 **Det oplyste støj- og vibrationsniveau i denne betjeningsvejledning svarer til maskinens maksimale driftsværdier. Brug af en ikke-afbalanceret skæreanordning, for høj kørehastighed eller manglende vedligeholdelse kan have en markant indflydelse på støj- og vibrationsniveauet. Det er derfor nødvendigt at forebygge mulige skader som følge af høj støj og vibrationer. Vedligehold maskinen, bær høreværn og hold pauser under arbejdet.**

#### Opmagasinerings

- For at mindske risikoen for brand må kasser med opskåret materiale ikke efterlades i et lukket rum.

## 2.5 BATTERI/BATTERIPLADER

**VIGTIGT** De følgende sikkerhedsforskrifter integrerer sikkerhedskravene i den specifikke instruktionsbog til batteriet og opladeren, der leveres sammen med maskinen.

- Batteriet må kun oplades ved hjælp af batteriopladerne, som er anbefalet af producenten. En uegnet batterioplader kan medføre elektriske stød, overophedning og udslip af batterisyre.
- Anvend kun de batterier, der specifikt er beregnet til dit værktøj. Anvendelse af andre batterier kan medføre kvæstelser og brandfare.
- Kontrollér at apparatet er slukket, inden du sætter batteriet i. Indsættelse af et batteri i et tændt elektrisk apparat kan medføre brand.
- Hold batteriet væk fra papirclips, mønter, nøgler, søm, skruer og andre mindre metalgenstande, som kan skabe kortslutning mellem batteriklemmerne, når batteriet ikke er i brug. En kortslutning mellem batteriklemmerne kan medføre forbrændinger eller brandfare.
- Brug ikke batteriopladeren i omgivelser med brandfarlige dampe eller stoffer eller på et letantændeligt underlag, som papir, stof eller lign. Batteriopladeren bliver varm under opladningen og kan medføre brand.
- Sørg for, at klemmerne ikke forbindes med hinanden under transport af batterierne. Batterierne må ikke transporteres i metalbeholdere.

## 2.6 MILJØBESKYTTELSE

Miljøbeskyttelsen er et relevant aspekt, som bør have høj prioritet under anvendelse af maskinen - dette vil gavne både vores fællesskab med andre mennesker og det miljø, vi lever i.

- Undgå at være til gene for nabolaget. Brug kun maskinen til fornuftige tider (ikke tidligt om morgenen eller sent om aftenen/natten, når der kan være til gene for de nærmeste omgivelser).
- Overhold nøje de lokale bestemmelser hvad angår bortskaffelse af emballage, slidte dele og andre komponenter, som kan påvirke miljøet. disse typer affald må ikke bortskaffes sammen med det almindelige husholdningsaffald, men skal indleveres særskilt til egnede genbrugsstationer, som vil sørge for genanvendelse af materialerne.
- Overhold nøje de lokale bestemmelser vedrørende bortskaffelse af restmaterialet efter brug.
- Efter endt levetid må maskinen ikke efterlades i naturen. Henvend dig til din lokale genbrugsstation for bortskaffelse i henhold til de gældende lokale bestemmelser.



**Elektriske apparater må ikke bortskaffes sammen med husholdningsaffald.** Ifølge det europæiske direktiv 2012/19/UE om bortskaffelse af elektriske og elektroniske apparater og dets genanvendelse i henhold til de nationale bestemmelser, skal elektriske apparater efter endt levetid indsamles separat med det formål at kunne genanvendes på en miljøforsvarlig måde. Hvis elektriske apparater bortskaffes direkte på losseplads eller i terræn, kan skadelige stoffer sive ned til grundvandet og trænge ind i fødekæden med risiko for menneskers sundhed og velvære. Yderligere oplysninger om bortskaffelse af dette produkt kan fås hos de lokale myndigheder for bortskaffelse af husholdningsaffald eller hos din forhandler.



**Når batterierne er udtjente, skal de bortskaffes på en miljøvenlig måde.** Batteriet indeholder materiale, som er skadeligt for jer og for miljøet. Det skal fjernes og bortskaffes særskilt på en genbrugsstation, som tager imod litium-ion-batterier.



**Affaldssortering af produkter og brugt emballage sikrer, at materialer kan genbruges og genanvendes.** Brug af genbrugte materialer hjælper med at forhindre miljøforurening og reducere efterspørgslen efter råmaterialer.

## 3. KEND DIN MASKINE

### 3.1 BESKRIVELSE AF MASKINEN OG DENS TILSIGTEDE ANVENDELSE

**Denne maskine er en plæneklipper betjent af gående personer.**

Maskinen består hovedsageligt af en motor, som driver en skæreanordning beskyttet af en skærm. Maskinen er udstyret med hjul og et styrehåndtag. Brugeren kan styre maskinen og anvende hovedbetjeningerne ved hele tiden at opholde sig

bag styrehåndtaget og dermed i sikkerhedsafstand fra den roterende skæreanordning.

Hvis brugeren går væk fra maskinen, vil motoren og skæreanordningen standse indenfor et par sekunder.

### 3.1.1 Tilsigtet brug

Denne maskine er designet og fremstillet til at klippe (og opsamle) græs i haver og græsarealer med en strækning iht. skærekapaciteten, og skubbes af en operator.

Generelt kan denne maskine:

1. Slå græsset og samle det op i opsamlingsposen.
2. Slå græsset og kaste det bagud.
3. Slå græsset og (om forudset) kaste det ud til siden.
4. Slå og snitte græsset, og lægge det på terrænet ("multiclip" - om forudset).

Ved anvendelse af det særlige tilbehør, som fabrikanten leverer sammen med maskinen, eller som kan købes separat, er det muligt at udføre dette arbejde på forskellige måder som beskrevet i maskinens brugsanvisning eller brugsanvisningen for det enkelte tilbehør.

### 3.1.2 Utilstigtet brug

Enhver anden brug end den ovenfor beskrevne kan være farlig og risikere at medføre kvæstelser og/eller materielle skader.

Uegnet brug er for eksempel følgende (men ikke udelukkende):

- Transport på maskinen af andre personer, børn eller dyr, da de risikerer at falde af og pådrage sig alvorlige kvæstelser eller at forhindre sikker kørsel.
- At lade sig transportere af maskinen.
- Anvendelse af maskinen til at trække eller skubbe laster.
- Aktivisering af skæreanordningen på områder uden græs.
- Anvendelse af maskinen til at opsamle blade eller rester.
- Anvendelse af maskinen til at udtynde hække eller til at klippe planter, der ikke er græsagtige.
- Når maskinen anvendes af flere brugere.

**VIGTIGT** Uegnet brug af maskinen medfører, at garantien bortfalder. Endvidere ophører producentens ansvar, hvilket betyder, at brugeren selv er ansvarlig for eventuelle udgifter som følge af skader eller kvæstelser på sig selv eller andre personer.



### 3.1.3 Brugere

Denne maskine er tilsigtet almindelige brugere, dvs. ikke professionelle operatører. Maskinen er beregnet til "hobbybrug".



**VIGTIGT** Maskinen skal anvendes af en enkelt bruger.



## 3.2 SIKKERHEDSMÆRKNING



Maskinen er mærket med forskellige symboler (Fig.2.0). Symbolerne skal huske brugeren på de handlinger, som skal udføres for at benytte maskinen på sikker vis. Symbolernes betydning:

  **Advarsel.** Læs anvisningerne, inden maskinen anvendes.



  **Fare! Risiko for udslyngning af genstande.** Hold andre personer væk arbejdsområdet under brug af maskinen.

  Angår kun plæneklippere med termisk motor.

  Angår kun elektriske plæneklippere med strømforsyning.

  Angår kun elektriske plæneklippere med strømforsyning.

  **Fare! Risiko for skæring.** Skæreanordning i bevægelse. Sørg for at holde hænder og fødder uden for huset, hvor skæreanordningen er anbragt.

  **Pas på den meget skarpe skæreanordning.** Sørg for at holde hænder og fødder uden for huset, hvor skæreanordningen er anbragt. Skæreanordningen fortsætter med at dreje rundt, også efter at motoren er slukket. Fjern sikkerhedsnøglen (frakoblingsanordningen) inden vedligeholdelsen.

**VIGTIGT** Hvis mærkaterne er blevet ødelagt eller er ulæselige, bør de udskiftes. Ret henvendelse til dit autoriserede servicecenter for at få udleveret nye mærkater.

## 3.3 TYPESKILT

Typeskiltet indeholder de følgende data (Fig.1.0).

1. Lydeffektniveau.
2. CE-overensstemmelsesmærkning.
3. Konstruktionsår.
4. Type af maskine.
5. Serienummer.
6. Fabrikantens navn og adresse.
7. Varenummer.
8. Motorens maks. driftshastighed.
9. Vægt i kg.
10. Forsyningsspænding og -frekvens.
11. Elektrisk beskyttelsesklasse.
12. Nominel effekt.

Skriv maskinens identifikationsoplysninger i felterne på etiketten på indersiden af forsiden.

**VIGTIGT** Anvend identifikationsdata på typeskiltet hver gang der rettes henvendelse til det autoriserede servicecenter.

**VIGTIGT** Eksemplet på overensstemmelseserklæringen findes på de sidste sider i denne manual.

### 3.4 HOVEDKOMPONENTER

Maskinen er konstrueret af følgende hovedkomponenter, som har følgende funktioner (Fig.1.0):

- A. **Chassis:** er skærmen som omslutter den roterende skæreanordning.
- B. **Motor:** formidler bevægelsen både på klippeanordningen og hjultrækket (om forudset).
- C. **Skæreanordning:** er den del som skærer græsset.
- D. **Beskyttelse på bagudkast:** Dette er en sikkerhedsbeskyttelse og forhindrer udslyngning af eventuelle genstande, der opsamles af klippeanordningen.
- E. **Beskyttelse på sideudkast (om forudset):** Dette er en sikkerhedsbeskyttelse og forhindrer udslyngning af eventuelle genstande, der opsamles af klippeanordningen.
- F. **Sideudkastskærm (om forudset):** Udover at kaste græsset sidelæns ud på jorden, fungerer den som et sikkerhedsselement, da den forhindrer, at eventuelle genstande, som skæreanordningen måtte opsamle, bliver kastet ud af maskinen.
- G. **Opsamlingspose:** Udover at opsamle græsset, fungerer den som et sikkerhedsselement, da den forhindrer, at eventuelle genstande, som skæreanordningen måtte opsamle, bliver kastet ud af maskinen (angår kun modeller med opsamling bagpå).
- H. **Styrehåndtag:** brugerens arbejdsposition. Dets længde sikrer, at brugeren under arbejdet altid holder en sikker afstand til den roterende skæreanordning.
- I. **Batteri** (hvis det ikke følger med maskinen, se kap 15 "ekstraudstyr"): leverer strøm til start af motoren: Batteriets specifikationer og anvisninger til brug er beskrevet i den særskilte håndbog hertil.
- J. **Greb for tilstedeværelse af operatør:** er grebet, der muliggør indkobling af klippe- og trækanordningen. Når der gives slip på begge håndtag, standser motoren automatisk.
- K. **Greb til indkobling af trækraft:** er grebet, der indkobler hjulenes rotation og tillader maskinens fremkørsel.
- L. **Adgangslåge til batterium**
- M. **Sikkerhedsnøgle (frakoblingsanordning):** Nøglen aktiverer/inaktiverer maskinens elektriske kredsløb.
- N. **Batterioplader** (hvis det ikke følger med maskinen, se kap 15 "ekstraudstyr"): enhed som bruges til at oplade batteriet.

## 4. MONTERING

 **Sikkerhedsforskrifterne, som skal følges, er beskrevet i kap. 2. Disse forskrifter skal følges nøje for at undgå alvorlige risici eller fæber.**

Af hensyn til opbevaring og transport er visse af maskinens komponenter ikke monterede på fabrikken. Disse komponenter skal monteres efter fjernelse af emballagen.

 **Udpakning og færdiggørelse af samlingen skal ske på et plant og solidt underlag, hvor der er tilstrækkelig plads til at flytte maskinen og emballagen, med anvendelse af passende værktøjer. Tag ikke maskinen i brug før instruktionerne i afsnittet "MONTERING" er fuldførte.**

### 4.1 MONTERING AF KOMPONENTER

Alle nødvendige dele til monteringen findes i emballagen.

#### 4.1.1 Udpakning

1. Åbn emballagen forsigtigt for ikke at risikere at tabe enkeltdele.
2. Læs dokumentationen i kassen, inklusiv denne vejledning.
3. Tag alle umonterede enkeltdele ud af kassen.
4. Bortskaf kasse og emballage i overensstemmelse med de lokale bestemmelser.

 **Før monteringen udføres skal man kontrollere, at sikkerhedsnøglen ikke sidder i sit sæde.**

### 4.2 MONTERING AF OPSAMLINGSPØSEN

Følg opsamlingsposens medfølgende anvisninger.

### 4.3 MONTAGE AF STYREHÅNDTAG

Monter styrehåndtaget som vist i (Fig.3) (Fig.7).

## 5. BETJENINGSORGANER

### 5.1 SIKKERHEDSNØGLE (FRAKOBLINGSANORDNING)

Nøglen (Fig.8.A) er anbragt i batterirummet. Når nøglen drejes over på "ON", aktiveres maskinens elektriske kredsløb og tillader tænding. Når nøglen drejes over på "OFF", frakobles det elektriske kredsløb fuldstændigt for at hindre utilsigtet brug af maskinen.

**VIGTIGT** Fjern sikkerhedsnøglen hver gang maskinen efterlades ubrugt eller uovervåget.

### 5.2 HÅNDTAG FOR BRUGER TIL STEDE

Håndtaget for bruger til stede (Fig.9.A) aktiverer indkobling af skæreanordningen og trækkeket.

Tryk et af de to håndtag (Fig.9.A) mod styrehåndtaget for at aktivere funktionerne til indkobling af skæreanordningen og trækkeket.

Når der gives slip på begge håndtag, standser motoren automatisk, og alle funktioner inaktiveres.

### 5.3 TÆNDINGSKNAP

Tændingsknappen (Fig.10.A) bruges til at:



1. **Tænde maskinen.** Når der trykkes på knappen (Fig.10.A), tænder displayet (Fig.10.B), og maskinen er klar til brug.

**BEMÆRK** Tænding af maskinen er kun mulig hvis håndtaget for bruger til stede og trækgræbet er sluppet.

**BEMÆRK** Hvis maskinen ikke bruges, slukker displayet efter 15 sekunder, og de overfor beskrevne handlinger skal udføres igen.



2. **Indkobling af skæreanordningen.**

**BEMÆRK** Det er kun muligt at indkoble skæreanordningen, hvis håndtag for bruger til stede er indtrykket (se afsnit 6.3).

3. **Frakobling af skæreanordningen.** Med skæreanordningen indkoblet trykkes der på tændingsknappen (Fig.10.A). Skæreanordningen kobler fra, mens maskinen fortsat er tændt.

### 5.4 HÅNDTAG TIL INDKOBLING AF TRÆK

Tilkobler træk på hjulene og gør det muligt for maskinen at køre fremad.



#### Indkoblet hjultræk.

For at køre frem med maskinen:

- a. Tryk et af de to håndtag for bruger til stede (Fig.9.A) mod styrehåndtaget.
- b. Træk et af de to håndtag til indkobling af træk (Fig.9.B) mod styrehåndtaget.

Det er muligt at styre kørehastigheden med indstillingshåndtaget (Fig.10.C).

Der kan vælges mellem 6 hastigheder.



1. **Maksimal hastighed** (cirka 5 km/t).



2. **Mindste hastighed** (cirka 2,5 km/t).

To "klik" med indstillingshåndtaget (Fig.10.C) svarer til skift af kørehastigheden med et niveau, som vises på displayet med lysende streger (Fig.10.C1).

**BEMÆRK** Det sidst valgte hastighedsniveau forbliver indstillet, også efter at maskinen slukkes.

**VIGTIGT** For at undgå at beskadige transmissionen, undgå at trække maskinen baglæns med indkoblet træk.

### 5.5 KNAPPEN "ØKO"

Funktionen "ØKO" gør det muligt at spare strøm under klipning af græsset og således optimere batteriets autonomi.

Tryk på knappen (Fig.10.D) for at aktivere funktionen "ØKO". Angivelsen "E" vises på displayet for når funktionen er aktiv.

Denne funktion inaktiveres altid, når man slipper håndtaget for bruger til stede.

**BEMÆRK** Det frarådes at bruge "ØKO"-funktionen under krævende klippeforhold (tætvoksende, langt eller fugtigt græs).

### 5.6 JUSTERING AF KLIPPEHØJDE

Ved at hæve eller sænke chassiset kan græsset klippes i forskellige højder.



**Indstil klippehøjden mens skæreanordningen står helt stille.**

- Klippehøjden indstilles ved at trykke på knappen (Fig.11.A) og hæve eller sænke chassiset, ved hjælp af håndtaget (Fig.11.B), til den ønskede position.

## 6. BRUG AF MASKINEN



**Sikkerhedsforskrifterne, som skal følges, er beskrevet i kap. 2. Disse forskrifter skal følges nøje for at undgå alvorlige risici eller fare.**

### 6.1 KLARGØRING

Før arbejdet startes er det nødvendigt at udføre en række kontroller og handlinger for at sikre, at arbejdet udføres hensigtsmæssigt og under sikre forhold: Sørg for, at sikkerhedsnøglen ikke er sat i.

Stil maskinen i vandret stilling og solidt støttet på jorden.

#### 6.1.1 Kontrol af batteriet

Før maskinen bruges første gang efter købet, skal man oplade batteriet helt i henhold til anvisningerne i batteriets brugervejledning. Kontroller batteriets ladetilstand for hver brug i henhold til anvisningerne i batteriets brugsanvisning.

#### 6.1.2 Klargøring af maskinen til arbejde

**BEMÆRK** Denne maskine giver mulighed for at klippe græsplænen på forskellige måder. Inden man går i gang med arbejdet, er det hensigtsmæssigt at indstille maskinen i overensstemmelse med den måde, klipningen skal udføres på.

- a. **Klargøring til klipning og opsamling af græsset i opsamlingsposen:**

1. Løft beskyttelsen for bagudkast (Fig.12.A) og anbring opsamlingsposen korrekt (Fig.12.B) som vist i figuren.
2. På modeller med mulighed for sideudkast: Sørg for, at beskyttelsen for sideudkast (Fig. 13.B) er sænket.

**b. Klargøring til klipping og bagudkast af græsset:**

1. Fjern opsamlingsposen og kontrollér, at beskyttelsen for bagudkast (Fig.13.A) forbliver sænket.
2. På modeller med mulighed for sideudkast: Sørg for, at beskyttelsen for sideudkast (Fig. 13.B) er sænket.

**c. Klargøring til klipping og bioklip af græsset (funktionen "multiclip"):**

1. Løft beskyttelsen for bagudkast (Fig.14.A) og sæt udkastskærmen (Fig.14.B) fast i udkasteråbning ved at holde den så den hælder en smule mod højre.
2. Fastgør den ved at sætte de to stifter (Fig.14.C) i de forudsete åbninger, indtil låsetanden indkobles (Fig.14.D).
3. På modeller med mulighed for sideudkast: Sørg for, at beskyttelsen for sideudkast (Fig. 13.B) er sænket.

Aftagning af udkastskærmen:

1. Løft beskyttelsen for bagudkast (Fig.14.A).
2. Tryk i midten, så låsetanden frigøres (Fig.14.D).

**d. Klargøring til klipping og sideudkast af græsset:**

1. Løft beskyttelsen for bagudkast (Fig.14.A) og sæt udkastskærmen (Fig.15.B) fast i udkasteråbning ved at holde den så den hælder en smule mod højre.
2. Fastgør den ved at sætte de to stifter (Fig.15.C) i de forudsete åbninger, indtil låsetanden indkobles (Fig.15.D).
3. Løft beskyttelsen for sideudkast (Fig.15.A).
4. Sæt sideudkastskærmen i (Fig.15.E).
5. Luk beskyttelsen for sideudkast (Fig.15.A) således, at sideudkastskærmen (Fig.15.E) blokeres.

Aftagning af udkastskærmen:

1. Løft beskyttelsen for bagudkast (Fig.14.A).
2. Tryk i midten, så låsetanden frigøres (Fig.14.D).

**6.1.3 Justering af klippehøjde**

Indstil klippehøjden som anvist i (afsnit 5.6).

**6.2 SIKKERHEDSKONTROLLER**

Udfør de følgende sikkerhedskontroller og kontrollér at resultaterne svarer til dem som er anført i skemaerne.

 **Udfør altid sikkerhedskontrollerne før maskinen tages i brug.**

**6.2.1 Generel sikkerhedskontrol**

Emne	Resultat
Håndtag	Rene og tørre.
Styrehåndtag	Korrekt og stramt fastgjort til maskinen.
Skæreanordning	Ren, ikke beskadiget eller slidt.
Beskyttelse til bagudkast; opsamlingspose	Hele. Ingen beskadigelse. Monteret korrekt.
Beskyttelse til sideudkast; sideudkastskærm	Hele. Ingen beskadigelse. Monteret korrekt.
Afbryder Håndtag for bruger til stede Håndtag til indkobling af træk	Håndtagets bevægelse skal være fri og uhindret. Når der gives slip på håndtaget, skal det automatisk og hurtigt vende tilbage til neutralposition.
Batteri	Ingen skade på dets kappe, ingen væskeudsvivning.
Skruer/møtrikker på maskinen og skæreanordningen	Korrekt strammede (ikke løsnede).
Gennemstrømning af køleluft	Ikke tilstoppet.
Maskine	Ingen tegn på skader eller slid.

**6.2.2 Funktionsafprøvning af maskinen**

Handling	Resultat
<ol style="list-style-type: none"> <li>1. Start maskinen (afsnit. 6.3).</li> <li>2. Indkobling af skæreanordningen (afsnit 6.3).</li> <li>3. Slip begge håndtag for bruger til stede (Fig.21.A).</li> </ol>	<ol style="list-style-type: none"> <li>1. Displayet tænder, og maskinen er klar til brug.</li> <li>2. Skæreanordningen skal bevæge sig.</li> <li>3. Håndtagene skal vende automatisk og hurtigt tilbage til tomgangspositionen, motoren skal slukke og skæreanordningen skal standse inden for nogle sekunder.</li> </ol>

<ol style="list-style-type: none"> <li>1. Start maskinen (afsnit. 6.3).</li> <li>2. Aktivér trækgrebet (afs. 5.4).</li> <li>3. Slip trækhåndtaget.</li> </ol>	<ol style="list-style-type: none"> <li>1. Displayet tænder, og maskinen er klar til brug.</li> <li>2. Hjulene kører maskinen fremad.</li> <li>3. Hjulene standser, og maskinen kører ikke længere fremad.</li> </ol>
Prøvekørsel	Ingen usædvanlige vibrationer. Ingen usædvanlige lyde.

**⚠** Hvis en af kontrollerne ikke fører til resultatet angivet i tabellerne, må maskinen ikke anvendes! Ret henvendelse til et servicecenter for de relevante kontroller og en eventuel reparation.

### 6.3 START

**BEMÆRK** Start maskinen på et plant underlag uden forhindringer eller højt græs.

**BEMÆRK** Kontrollér den korrekte kombination af batterier i henhold til anvisningerne i tabellen "Tekniske data".

1. Åbn adgangslågen til batterirummet (Fig.16.A).
2. Sæt batterierne korrekt i sædet (afs. 7.2.3).
3. Indsæt sikkerhedsnøglen helt i bund (Fig.17.B) og drej den over i positionen "ON".
4. Tryk på tændingsknappen (Fig.18.A).
5. Kobl skæreanordningen ind ved først at trykke et af de to håndtag for bruger til stede (Fig.19.A) mod styrehåndtaget og derefter på knappen (Fig.19.B).

### 6.4 KØRSEL

**VIKTIGT** Overhold altid sikkerhedsafstanden i forhold til skæreanordningen, som svarer til kørehåndtages længde.

**VIKTIGT** Samtidig brug af to batterier er nødvendig, for at sikre optimal kørsel med maskinen.

Batteriernes autonomi (og dermed det klippede areal inden genopladning) betinges af forskellige faktorer som beskrevet i (afs. 7.2.1). Under brug vises batteriernes opladningsstatus (procent af resterende opladning) (fig. 10.E).

**VIKTIGT** Hvis motoren standser pga. overophedning under arbejdet, er det nødvendigt at vente ca. 5 minutter, inden den kan genstartes.

#### 6.4.1 Plæneklipping

1. Start kørsel og klipping af græsset.
2. Tilpas hastigheden og klippehøjden (afsnit 5.6) efter plænenes tilstand (græssets højde, tæthed og fugtighed) og efter mængden af bortklippet græs.

- På modeller med hjultræk (afs. 5.4): Det frarådes at klippe på terræn med en hældning på over 15°.

3. Plænen vil få et bedre udseende, hvis klippingerne altid udføres ved samme højde og skiftevis i de to retninger (Fig.20).

- I tilfælde af sideudkast: Det anbefales at vælge en rute, som undgår at græsset kastes ud på den del af plænen, som endnu ikke er klippet.

- I tilfælde af "multiclip" eller bagudkast af græsset:

- Undgå at fjerne alt for store mængder græs.
- Fjern aldrig mere end en tredjedel af græssets samlede højde under en passage (Fig.20).
- Hold altid chassiset rent (afsnit 7.3.1).

#### 6.4.2 Råd for at bevare en flot græsplæne

- For at sikre en flot, grøn og blød græsplæne er det nødvendigt, at klippingen sker regelmæssigt. Græsplænen kan være sammensat af forskellige typer græs. Ved hyppige klippinger er det græsset med mange rødder, og som danner et solidt græslag, der vokser mest. Hvis klippingen derimod udføres mindre hyppigt, udvikles fortrinsvis højt og vildt græs (kløver, hvid okseøjle m.fl.). Intervallerne for klipping skal fastsættes på baggrund af græssets vækst, idet det forhindres, at græsset bliver for højt i tidsrummet mellem de enkelte klippinger.
- Den optimale højde for en velpasset græsplæne er ca. 4-5 cm, og ved en enkelt klipping bør der ikke afklippes mere end 1/3 af den samlede højde. Hvis græsset er meget højt, anbefales det at klippe græsplænen ad to omgange med 1 dags mellemrum. Første klipping udføres med maks. højde og den anden klipping skal finde sted med den ønskede højdeindstilling.
- En alt for lav klipping medfører afrivninger og udtyndinger i græsmatten, med et "pletlet" udseende.
- I de varme og tørre perioder anbefales det at græsset er en smule højere, således udtørring af jorden forhindres.
- Det anbefales at klippe græsset, når græsplænen er tør. Klip ikke græsset, mens det er vådt, da skæreanordningens effektivitet reduceres på grund af vådt græs, der sætter sig fast på klingerne og medfører afrivninger i græsunderlaget.
- Skæreanordningerne skal være intakte og skarpe, således at klippingen bliver ensartet og uden afrivninger, som medfører gullige spidser på græsstråene.

#### 6.4.3 Tømning af opsamlingsposen

Når opsamlingsposen (Fig.1.G) er for fuld, vil opsamlingen af græs ikke længere være effektiv og støjen fra plæneklipperen ændrer sig.



## I tilfælde af opsamlingspose med signalering af indholdsmængde:

 1. Hævet = tom.

 2. Sænket = fuld.

Under arbejdet med klippeanordningen i bevægelse, forbliver signaleringsanordningen hævet så længe opsamlingsposen er i stand til at modtage det klippede græs; når den synker ned, vil det sige at opsamlingsposen er fyldt og at den skal tømmes.

Aftagning og tømming af opsamlingsposen:

1. Slip begge håndtagene (Fig.21.A).
2. Vent på at skæreanordningen standser.
3. Løft beskyttelsen for bagudkast (Fig.12.A), tag fat om grebet og fjern opsamlingsposen som skal holdes i oprejst position.

## 6.5 STANDSNING

Fremgangsmåde ved standsning af maskinen:

1. Slip begge håndtagene (Fig.21.A).
2. Vent på at skæreanordningen standser.

 **Når maskinen standses, stopper skæreanordningen først efter nogle sekunder.**

**VIGTIGT** Stop altid maskinen:

- Under flytning fra det ene arbejdsområde til det andet.
- Ved kørsel hen over ikke-græsbelævede overflader.
- Hver gang det er nødvendigt at køre hen over en forhindring.
- Inden indstilling af klippehøjden.
- Hver gang man fjerner eller genmonterer opsamlingsposen.
- Hver gang sideudkastskærmen tages af eller genmonteres (om forudsat).

## 6.6 EFTER BRUG

1. Stands maskinen (afsnit 6.5).
2. Åbn lågen og træk sikkerhedsnøglen ud.
3. Tag batterierne ud af sæderne og genopladd dem (afs. 7.2.2).
4. Lad motoren køle af, inden maskinen sættes i et hvilket som helst rum.
5. Rengør (afsnit 7.3).
6. Kontrollér at der ikke findes komponenter, som er løse eller beskadigede. Om nødvendigt udskiftes beskadigede dele og eventuelle løse skruer og møtrikker strammes eller et autoriseret servicecenter kontaktes.

**VIGTIGT** Fjern sikkerhedsnøglen hver gang maskinen efterlades ubrugt eller uovervåget.

## 7. ALMINDELIG VEDLIGEHOLDELSE

### 7.1 GENERELLE OPLYSNINGER

 **Sikkerhedsforskrifterne, som skal følges, er beskrevet i kap. 2. Disse forskrifter skal følges nøje for at undgå alvorlige risici eller farer.**

 **Før der udføres nogen form for kontrol, rengøring eller vedligeholdelses-/indstillingsindgreb på maskinen:**

- Stands maskinen.
- Træk sikkerhedsnøglen ud (efterlad aldrig nøglen i maskinen eller indenfor børns eller uegnede personers rækkevidde).
- Kontrollér, at ingen dele er i bevægelse.
- Lad motoren køle af, inden maskinen sættes i et hvilket som helst rum.
- Læs den tilhørende vejledning.
- Tag passende beklædning på, arbejdsdhandsker og beskyttelsesbriller.
  - Hyppighed og type handlinger er opsummeret i "Tablet over vedligeholdelse". Formålet med tabellen er at bidrage til en opretholdelse af maskinens effektivitet og sikkerhed. Tabellen angiver de vigtigste indgreb, og hvor ofte det enkelte indgreb skal udføres. Udfør indgrebet, når den første frist udløber.
  - Anvendelse af reservedele og tilbehør, som ikke er originale og/eller ikke er korrekt monteret, kan have en negativ virkning på maskinens funktion og sikkerhed. Fabrikanten kan ikke holdes til ansvar i tilfælde af skader, uheld eller læsioner forårsaget af disse produkter.
  - Originale reservedele kan fås hos autoriserede servicecentre og forhandlere.

**VIGTIGT** Alle handlinger til vedligeholdelse og regulering, som ikke er beskrevet i denne brugsanvisning, skal udføres af forhandleren eller af et specialiseret servicecenter.

### 7.2 BATTERI

#### 7.2.1 Batteritid

Batteriets autonomi (og dermed det klippede areal inden genopladdning) betinges primært af:

- a. Miljømæssige faktorer, som kræver mere elektrisk energi:
  - Klipping af tæt, højt eller fugtigt græs.
- b. Maskinens skærebredde: Jo større bredden er, desto større er energibehovet.
- c. Brugerens opførsel, man bør undgå:
  - Hyppig tænding og slukning under arbejdet.
  - En for lav klippehøjde i forhold til græssets tilstand.
  - En for høj fremkørsels hastighed i forhold til den klippede græsmængde.



**BEMÆRK** *Under brugen er batteriet beskyttet mod komplet afladning ved hjælp af en beskyttelsesanordning, som slukker maskinen og hindrer dens funktion.*

For at optimere batteriets autonomi er det altid en god ide at:

- Klippe græsset, når plænen er tør.
- Klippe græsset hyppigt for at undgå, at det når en for stor højde.
- Indstille en højere klippehøjde, når græsset er meget højt, og derefter klippe det igen ved en lavere højde.
- Brug ikke maskinen i funktionen "multiclip" til meget højt græs.
- Brug af "Øko"-funktionen (afsnit 5.5).

I tilfælde af at man ønsker at anvende maskinen i længere arbejdsessioner end standardbatterierne er i stand til at understøtte, kan man:

- Købe supplerende batterier, for at udskifte de afladede batterier straks, uden at afbryde arbejdet.
- Købe batterier med større autonomi i forhold til standardbatteriet (afs. 15.2).

## 7.2.2 Fjernelse og opladning af batteri

1. Åbn lågen til batterirummet og træk sikkerhedsnøglen ud.
2. Tryk på knappen på batteriet (Fig.22.A) og tag det ud (Fig.22.B).
3. Sæt batteriet (Fig.22.B) i batteriladerens sæde (Fig.22.C).
4. Forbind batteriopladeren til en stikkontakt med en spænding, som svarer til hvad der er angivet på typeskiltet.
5. Sørg altid for en fuldstændig genopladning under overholdelse af forskrifterne i batteriets/batteriopladerens brugsanvisning.

**BEMÆRK** *Batteriet er udstyret med en beskyttelse, som hindrer opladning, såfremt temperaturen under frysepunktet (0 °C) eller over +45 °C.*

**BEMÆRK** *Batteriet kan oplades (også delvist) på et hvilket som helst tidspunkt, uden at dette indebærer risiko for beskadigelse af batteriet.*

## 7.2.3 Genmontering af batteriet på maskinen

Efter opladningen:

1. Fjern batteriet fra dets sæde i batteriladeren (undgå at det lader i lang tid efter at det er helt opladet).
2. Kobl batteriopladeren fra elnettet.
3. Åbn adgangslågen til batterirummet (Fig.23.A), indsæt batteriet (Fig.23.B) i dets sæde og skub det helt i bund, indtil der høres et "klik", som låser det på plads og sikrer elektrisk kontakt.
4. Luk lågen helt igen.

## 7.3 RENGØRING

Hver gang maskinen har været brugt, skal den rengøres iht. følgende vejledning.

### 7.3.1 Rengøring af maskine

- Kontrollér altid, at der ikke er rester i luftindtagene.

- Brug ikke vandstråler, og undgå at gøre motoren og de elektriske dele våde (Fig.24.0).
- Brug ikke skræppe midler til rengøring af chassiset.
- For at mindske brandfaren skal plæneklipperen - og specielt motoren - holdes fri for græsrester, blade eller overskydende smørefedt.
- Hold altid grebene, displayet og knapperne fri for snavs.

### 7.3.2 Rengøring af rotorhuset

Fjern græsrester og mudder, der måtte have samlet sig inde i chassiset - ellers vil dette materiale tørre ud og vanskeliggøre den efterfølgende start. Vend maskinen om på siden og sørg for at den er stabil, før der udføres nogen form for indgreb.

• **I tilfælde af sideudkast:** Det er nødvendigt at fjerne udkastskærmen (om monteret - afs. 6.1.2d.).

Malingen på chassissets inderside kan skulle af med tiden på grund af det klippede græs slibevirkning. Grib straks ind hvis dette sker og opfrisk malingen med en rustbeskytter, for at forebygge rust som vil kunne medføre korrosion af metallet.

### 7.3.3 Rengøring af posen

1. Tøm opsamlingsposen.
2. Ryst den for at rense den for græs- og jordrester.
3. Vask og skyl den og hæng den op, så den hurtigt kan tørre.

## 7.4 FASTGØRINGSSKRUER OG -MØTRIKKER

Skruer og møtrikker skal altid holdes spændt, således at udstyret hele tiden kan sikre den nødvendige driftssikkerhed.

## 7.5 RENSNING AF LUFTFILTERET

Filter-elementet skal altid holdes fuldstændigt rent og skal udskiftes, hvis det er brudt eller beskadiget. Gør følgende:

1. Rengør området omkring luftfilterets gitter.
2. Tag gitteret (Fig.25.A) af ved at løse skruen (Fig.25.B).
3. Fjern filterelementet (Fig.26.A).
4. Blæs filteret frit for støv og snavs. Hvis filteret (Fig.26.A) stadigvæk er snavset, skal det vaskes med vand og tørres med en ren klud.

**VIGTIGT** *Filtret må ikke renses med benzin, rensmidler eller andet.*

5. Rens filterets sæde udvendigt for støv, afklip og snavs.
6. Anbring filterelementet (Fig.26.A) i huset (sørg for, at det er helt tort).
7. Montér gitteret igen (Fig.25.A) og stram skruen (Fig.25.B).

## 8. EKSTRAORDINÆR VEDLIGEHOLDELSE

**⚠ Før der udføres nogen form for kontrol, rengøring eller vedligeholdelses-/indstillingsindgreb på maskinen:**

- Stands maskinen.
- Træk sikkerhedsnøglen ud (efterlad aldrig nøglen i maskinen eller indenfor børns eller uegnede personers rækkevidde).
- Kontrollér, at ingen dele er i bevægelse.
- Lad motoren køle af, inden maskinen sættes i et hvilket som helst rum.
- Læs den tilhørende vejledning.
- Tag passende beklædning på, arbejdshandsker og beskyttelsesbriller.

### 8.1 SKÆREANORDNING

En sløv skæreanordning hiver græsset op og medfører at græsplænen bliver gullig.

**⚠ Rør ikke ved skæreanordningen, før tændingsnøglen er blevet fjernet og skæreanordningen er standset helt.**

**⚠ Samtlige handlinger, der involverer skæreanordningen (afmontering, slibning, afbalancering, reparation, genmontering og/eller udskiftning), er kritiske og kræver specifik kompetence og anvendelse af specialværktøj. Af sikkerhedshensyn er det derfor nødvendigt, at de altid udføres på et specialiseret servicecenter.**

**⚠ Få altid udskiftet beskadigede, skæve eller slidte skæreanordninger sammen med deres skruer for at opretholde afbalanceringen.**

**VIGTIGT** Anvend altid originale skæreanordninger med den kode som er anført i tabellen "Tekniske data".

I betragtning af produktets udvikling kan skæreanordningerne anført i tabellen "Tekniske data" med tiden udskiftes med andre typer, som har lignende egenskaber hvad angår ombyttelighed og funktions sikkerhed.

## 9. OPMAGASINERING

### 9.1 OPMAGASINERING AF MASKINEN

Når maskinen skal opmagasineres:

1. Lad motoren køle af.
2. Træk sikkerhedsnøglen ud.
3. Rengør (afsnit 7.3).
4. Kontrollér at der ikke findes komponenter, som er løse eller beskadigede. Om nødvendigt udskiftes beskadigede dele og eventuelle løse skruer og møtrikker strammes eller et autoriseret servicecenter kontaktes.
5. Opmagasinér maskinen:
  - Et tørt sted.
  - Beskyttet mod vind og vejr.
  - Helst overdækket med et dækken.
  - Utilgængeligt for børn.
  - Sørg for at have fjernet nøgler og værktøj anvendt til vedligeholdelse.

## 9.2 OPMAGASINERING AF BATTERIET

Batteriet skal opbevares i skyggen, køligt og et sted hvor der ikke er fugtigt.

**BEMÆRK** Ved længere tids opmagasinering skal batteriet oplades hver anden måned for at forlænge dets levetid.

## 10. FLYTNING OG TRANSPORT

Hver gang maskinen skal sættes i bevægelse, løftes, transporteres eller skrårstilles, skal man:

- Stands maskinen (afsnit 6.5).
- Træk sikkerhedsnøglen ud.
- Kontrollér, at ingen dele er i bevægelse.
- Bære kraftige arbejdshandsker.
- Tage fat i maskinen på steder, som garanterer et sikkert greb i forhold til maskinens vægt og transportmidlets natur eller i forhold til området, hvor maskinen skal placeres eller fjernes fra.
- Kontrollere at flytning af maskinen ikke medfører skader eller kvæstelser.

Når maskinen transporteres i bil eller

på anhænger skal man:

- Anvende opkørselsramper med tilstrækkelig resistens, bredde og længde.
- Laste maskinen med slukket motor ved at skubbe den; sørg for at der er et passende antal personer til at skubbe den.
- Sænke rotorhuset.
- Anbringe den, så den ikke udgør en risiko for nogen.
- Fastgøre den omhyggeligt til transportmidlet med reb eller kæder for at undgå at den vælter.

## 11. SERVICE OG REPARATIONER

Denne brugsanvisning indeholder alle nødvendige anvisninger til brug af maskinen og en korrekt grundlæggende vedligeholdelse, som kan udføres af brugeren selv. Alt justerings- og vedligeholdelsesarbejde, der ikke er beskrevet i denne brugsanvisning, skal udføres hos din forhandler eller et specialiseret servicecenter, som er i besiddelse af den nødvendige fagkundskab og det nødvendige værktøj til at udføre arbejdet korrekt, således at maskinens oprindelige sikkerhedsniveau bibeholdes. Indgreb udført af værksteder, som ikke er godkendte, eller af ukvalificerede personer medfører, at alle fabrikantens garantier og forpligtelser eller ansvar bortfalder.

- Kun de officielle autoriserede værksteder kan udføre reparation og vedligeholdelse, som dækkes af garantien.
- De autoriserede servicecentre anvender udelukkende originale reservedele. De originale reservedele og det originale tilbehør er blevet specielt udviklet til disse maskiner.
- Uoriginale reservedele og tilbehør er ikke godkendte. Brug af uoriginale reservedele og tilbehør kompromitterer sikkerheden og fritager producenten fra enhver forpligtelse og ethvert ansvar.

## 12. GARANTIDÆKNING

Garantien omfatter udelukkende privatbrugere, dvs. ikke professionelle operatører.

Garantien dækker alle defekter relateret til materialernes kvalitet og fejl i forbindelse med produktionen, der opstår i løbet af garantiperioden af din forhandler eller af et specialiseret kundeservicecenter.

Garantien dækker udelukkende reparation eller udskiftning af den defekte komponent.

Det anbefales at få foretaget en årlig kontrol af maskinen på et autoriseret servicecenter til vedligeholdelse, service og kontrol af de monterede sikkerhedsanordninger.

Garantidækningen forudsætter en regelmæssig vedligeholdelse af maskinen.

Brugeren bør nøje følge alle anvisninger i den vedlagte dokumentation.

Garantien dækker ikke skader som følge af:

- Manglende kendskab til den medfølgende dokumentation (instruktionsbøger).
- Anvendelse til professionelle formål.
- Uopmærksomhed, uagtsomhed.
- Eksterne årsager (lynnedslag, stød, tilstedeværelse af fremmedlegemer i maskinen) eller ulykker.

- Utilsigtet eller ukorrekt brug og montage iht. fabrikantens anvisninger.
  - Dårlig vedligeholdelse.
  - Ændring af maskinen.
  - Anvendelse af uoriginale reservedele (tilpassede dele).
  - Anvendelse af tilbehør, som ikke er leveret eller godkendt af fabrikanten.
- Garantien dækker heller ikke:
- Handlinger til ordinær/ekstraordinær vedligeholdelse (som beskrevet i instruktionsbogen).
  - Normal slitage af forbrugsmaterialer, såsom drivremme, klippeanordninger, lygter, hjul, sikkerhedsmøtrikker og ledningsføringer.
  - Normal slitage.
  - Forværring af maskinens æstetiske udseende som følge af brug.
  - Understøttelse til skæreanordninger.
  - Eventuelle ekstraomkostninger til aktivering af garantien, såsom overflytning til brugeren, transport af maskinen til forhandleren, leje af udstyr til udskiftning eller tilkaldelse af en ekstern virksomhed for alle vedligeholdelsesopgaver.
- Brugeren er beskyttet af den nationale lovgivning. Brugers rettigheder i henhold til den nationale lovgivning er ikke på nogen måde begrænset af denne garanti.

## 13. TABEL FOR VEDLIGEHOLDELSE

Indgreb	Hypighed	Note
<b>MASKINE</b>		
Kontrol af alle fastgøringer	Før hver brug	afsnit 7.4
Sikkerhedstjek / Kontrol af betjening	Før hver brug	afsnit 6.2
Kontrol af beskyttelserne på bagudkast / sideudkast.	Før hver brug	afsn. 6.2.1
Kontrol af opsamlingspose, sideudkastskærm.	Før hver brug	afsn. 6.2.1
Kontrol af skæreanordning	Før hver brug	afsn. 6.2.1
Kontrol af batteriets ladningstilstand	Før hver brug	*
Opladning af batteriet	Efter hver brug	afs. 7.2.2 *
Generel rengøring og kontrol	Efter hver brug	afsn. 7.3
Kontrol af eventuelle skader på maskinen. Kontakt om nødvendigt et autoriseret servicecenter.	Efter hver brug	-
Rensning af luftfiltret	En gang om måneden	afsn. 7.5
Udskiftning af skæreanordningen	-	afs. 8.1 ***

\* Se batteriets/batteriopladerens manual.

\*\* Indgrebet skal udføres af din forhandler eller et specialiseret servicecenter

\*\*\* Indgreb som skal udføres ved de første tegn på funktionsfejl

## 14. PROBLEMER OG DERES LØSNING

Såfremt de ovennævnte indgreb ikke løser problemet, bør der rettes henvendelse til forhandleren.

PROBLEM	MULIG ÅRSAG	AFHJÆLPNING
1. Displayet tænder ikke, når tændingsknappen trykkes.	Sikkerhedsnøglen mangler eller er ikke isat korrekt.	Indsæt nøglen (afsnit 6.3).
	Manglende sikkerhedsnøgle i positionen "OFF".	Anbring sikkerhedsnøglen i positionen "ON" (afs. 6.3).
	Batteriet mangler eller er ikke sat korrekt i.	Åbn lågen og sørg for, at batteriet sidder korrekt i batterirummet (afsnit 7.2.3).
	Batteriet er afladet.	Kontrollér opladningen, og oplad batteriet (afsnit 7.2.2).
	Ukorrekt kombination af batterier.	Kontrollér den korrekte kombination af batterier i henhold til anvisningerne i tabellen "Tekniske data".
2. Displayet tænder ikke og maskinen udsender en hørbar brummer, når tændingsknappen trykkes.	Fejl inden i motoren.	Tag sikkerhedsnøglen ud og kontakt et servicecenter for at få foretaget de nødvendige kontroller, udskiftninger eller reparationer.
3. Motoren standser under arbejdet.	Batteriet er ikke sat korrekt i.	Åbn lågen og sørg for, at batteriet sidder korrekt i batterirummet (afsnit 7.2.3).
	Batteriet er afladet.	Kontrollér opladningen, og oplad batteriet (afsnit 7.2.2).
	Forhindringer, som hæmmer rotationen af skæreanordningen.	Fjern sikkerhedsnøglen, brug arbejdshandsker og fjern græs eller snavs fra nederste del af maskinen og/eller i udkastkanalen.
4. På displayet vises ER3 (fig. 27.B).	Varmesikringen har grebet ind pga. overophedning af motoren.	Vent mindst 5 minutter og start derefter maskinen igen.
5. På displayet vises skiftevis: ER1 + OPC (fig. 27.B).	Varmesikringen har grebet ind pga. et for stort strømforbrug, som skyldes: <ul style="list-style-type: none"> <li>• Klipping af for højt græs.</li> <li>• Forhindringer, som hæmmer rotationen af skæreanordningen.</li> <li>• Der er for mange græsrester akkumuleret inde i chassiset og i udkastkanalen.</li> </ul>	<ul style="list-style-type: none"> <li>• Indstil en højere klippehøjde, når græsset er meget højt, og klip det derefter igen ved en lavere højde (afsnit 6.4.2).</li> <li>• Fjern forhindringerne (afsnit 7.3.2).</li> <li>• Rengør maskinen (afsnit 7.3.1)</li> </ul> Vent mindst 5 minutter og start derefter maskinen igen.
6. På displayet vises ER1 (fig. 27.B).	Overstrøm til trækmotoren pga. krævende arbejdsforhold (træk under belastning).	<ul style="list-style-type: none"> <li>– Kontrollér at hjulene ikke er blokerede og rengør dem om nødvendigt.</li> <li>– Kontrollér hældningen på terrænet du arbejder på (afsnit 6.4.1).</li> </ul>
7. På displayet vises skiftevis: 100% + ER3 (fig. 27.B).	Fejl på strømtilslutningen mellem batteri og motor.	Tag sikkerhedsnøglen ud og kontakt et servicecenter for at få foretaget de nødvendige kontroller, udskiftninger eller reparationer.
8. På displayet vises ER2 (fig. 27.B).	Skæreanordning blokeret.	Stands maskinen, tag sikkerhedsnøglen ud og tag arbejdshandsker på. Kontrollér og fjern eventuelle forhindringer under maskinen (afsnit 7.3.2), som hæmmer rotationen af skæreanordningen. Hvis problemet fortsætter, kontakt et autoriseret servicecenter for at få udført kontroller, udskiftninger eller reparationer (afsnit 8.1).

9. Det klippede græs opsamles ikke længere i opsamlingsposen.	Klippeanordningen er stødt mod et fremmedlegeme og har taget skade.	Stands omgående motoren og tag sikkerhedsnøglen ud. Kontakt et servicecenter ved behov for udskiftning af klippeanordningen (afs. 8.1).
	Chassisets indre er snavset.	Rengør chassisets indre, for at lette græssets passage i retning af opsamlingsposen (afs. 7.3.2).
10. Græsset er vanskeligt at afklippe. 11.	Skæreanordningen er i dårlig stand.	Kontakt et autoriseret servicecenter for at gå skæreanordningen slebet eller udskiftet.
12. Der høres støj og/eller overdrevne vibrationer under arbejdet. 13.	Fastgørelsen af skæreanordningen har løsnet sig, eller skæreanordningen er blevet beskadiget.	Stands omgående motoren og tag sikkerhedsnøglen ud. Kontakt et autoriseret servicecenter for at få udført kontroller, udskiftninger eller reparationer (afsnit 8.1).
14. Batteriets autonomi er dårlig.	Brugsforholdene er krævende og strømforbruget er stort.	Optimér brugen (afsnit 7.2.1).
	Batteriet er utilstrækkeligt til arbejdsforholdene.	Brug supplerende batterier eller batterier med større kapacitet (afs. 15.2).
15. Opladeren lader ikke batteriet.	Batteriet er ikke sat korrekt i batteriopladeren.	Kontroller at batteriet er sat korrekt i (afsnit 7.2.3).
	Omgivelserne er ikke passende.	Oplad batteriet i omgivelser med en passende temperatur (se batteriets/ batteriopladerens brugsanvisning).
	Kontakterne er snavsede.	Rengør kontakterne.
	Der mangler spænding til opladeren.	Kontroller at stikket er sat i stikkontakten, og at der er spænding på kontakten.
	Batteriopladeren er defekt.	Udskift den med en original reservedel.
		Hvis problemet vedbliver, skal man konsultere batteriets/batteriopladerens brugsanvisning.

## **15. EKSTRAUDSTYR**

### **15.1 KIT TIL "MULTICLIP"**

Hakker det klippede græs fint og efterlader det på plænen, som alternativ til opsamling i posen (på maskiner med fabriksforberedelse) (Fig.28).

### **15.2 BATTERIER**

Batterier med forskellig kapacitet, for at imødekomme de forskellige driftskrav, er tilgængelige (Fig.29). Listen over batterierne der er kompatible med denne maskine er anført i tabellen "Tekniske data".

### **15.3 BATTERIOPLADER**

Enhed som bruges til at oplade batteriet (Fig.30).



**ACHTUNG!: VOR DEM GEBRAUCH DER MASCHINE MUSS DAS VORLIEGENDE HANDBUCH AUFMERKSAM GELESEN WERDEN. Das Handbuch muss aufbewahrt werden, damit man bei Bedarf darin nachlesen kann.**

## INHALTSVERZEICHNIS

1.	ALLGEMEINES.....	1
1.1	Wie ist das Handbuch zu lesen.....	1
1.2	Referenzen.....	1
2.	SICHERHEITSVORSCHRIFTEN.....	1
2.1	Schulung.....	1
2.2	Vorbereitende Arbeitsschritte.....	2
2.3	Während der Verwendung.....	2
2.4	Wartung, Aufbewahrung.....	3
2.5	Batterie/Batterieladegerät.....	3
2.6	Umweltschutz.....	3
3.	DIE MASCHINE KENNENLERNEN.....	3
3.1	Maschinenbeschreibung und Verwendungszweck.....	3
3.2	Sicherheitskennzeichnung.....	4
3.3	Typenschild.....	4
3.4	Wesentliche Bauteile.....	5
4.	ZUSAMMENBAU.....	5
4.1	Montage der Bauteile.....	5
4.2	Montage der Grasfangeinrichtung.....	5
4.3	Montage des Griffs.....	5
5.	STEUERBEFEHLE.....	5
5.1	Sicherheitsschlüssel (Abschaltvorrichtung).....	5
5.2	Motorbremshebel.....	5
5.3	Starttaste.....	6
5.4	Antriebshebel.....	6
5.5	“ECO“-Taste.....	6
5.6	Einstellung der Schnitthöhe.....	6
6.	GEBRAUCH DER MASCHINE.....	6
6.1	Vorbereitende Arbeitsschritte.....	6
6.2	Sicherheitskontrollen.....	7
6.3	Inbetriebnahme.....	8
6.4	Arbeit.....	8
6.5	Stopp.....	9
6.6	Nach der Verwendung.....	9
7.	ORDENTLICHE WARTUNG.....	9
7.1	Allgemeines.....	9
7.2	Batterie.....	9
7.3	Reinigung.....	10
7.4	Befestigungsmutter und -schrauben.....	10
7.5	Reinigung des Luftfilters.....	10
8.	AUSSERORDENTLICHE WARTUNG.....	11
8.1	Schneidwerkzeug.....	11
9.	UNTERSTELLUNG.....	11
9.1	Unterstellung der Maschine.....	11
9.2	Unterstellung der Batterie.....	11
10.	BEWEGUNG UND TRANSPORT.....	11
11.	SERVICE UND REPARATUREN.....	11
12.	DECKUNG DER GARANTIE.....	12
13.	Wartungstabelle.....	12
14.	Störungssuche.....	13
15.	ANBAUGERÄTE AUF ANFRAGE.....	15
15.1	Mulching-Kit.....	15
15.2	Batterie.....	15
15.3	Batterieladegerät.....	15

## 1. ALLGEMEINES

### 1.1 WIE IST DAS HANDBUCH ZU LESEN

Abschnitte mit besonders wichtigen Informationen zur Sicherheit und zum Betrieb sind im Text des Handbuchs nach folgenden Kriterien unterschiedlich hervorgehoben:

**HINWEIS ODER WICHTIG** *liefern erläuternde Hinweise oder andere Angaben zu bereits an früherer Stelle gemachte Aussagen, in der Absicht, die Maschine nicht zu beschädigen oder Schäden zu vermeiden.*

Das Symbol hebt eine Gefahr hervor. Die mangelnde Beachtung des Hinweises bewirkt mögliche Verletzungen beim Personal oder an Drittpersonen und/oder Schäden.

- \* Die Abschnitte, die mit einem Rahmen aus grauen Punkten gekennzeichnet sind, enthalten optionale Eigenschaften, die nicht bei allen Modellen in diesem Handbuch vorhanden sind. Prüfen, ob die \* Eigenschaft beim eigenen Modell präsent ist.

Alle Angaben “vorne”, “hinten”, “rechts” und “links” beziehen sich auf die Position der die Arbeit tätigen Person.

### 1.2 REFERENZEN

#### 1.2.1 Abbildungen

Die Abbildungen in dieser Betriebsanleitung sind mit 1, 2, 3, usw. nummeriert.

Die in den Abbildungen angegebenen Komponenten sind mit den Buchstaben A, B, C, usw. gekennzeichnet.

Ein Bezug auf die Komponente C in der Abbildung 2 wird mit folgender Beschriftung angegeben:

“Siehe Abb. 2.C” oder einfach “(Abb. 2.C)”.

Die Abbildungen haben Hinweisharakter. Die tatsächlichen Teile können sich von den dargestellten unterscheiden.

#### 1.2.2 Titel

Das Handbuch ist in Kapitel und Absätze unterteilt.

Der Titel des Absatzes “2.1 Schulung” ist ein Untertitel von “2. Sicherheitsvorschriften”.

Die Referenzen von Titeln und Absätzen sind mit der Abkürzung Kap. oder Abs. und der entsprechenden Nummer gekennzeichnet. Beispiel: “Kap. 2” oder “Abs. 2.1”

## 2. SICHERHEITSVORSCHRIFTEN

### 2.1 SCHULUNG

**Machen Sie sich mit den Bedienungsteilen und dem richtigen Gebrauch der Maschine vertraut. Lernen Sie, den Motor schnell abzustellen. Die Nichtbeachtung der Sicherheitshinweise und der Anweisungen kann zu Unfällen bzw. schweren Verletzungen führen.**

- Erlauben Sie niemals Kindern oder Personen, die nicht über die erforderlichen Kenntnisse dieser Gebrauchsanweisung verfügen, die Maschine zu benutzen. Die lokal geltenden Gesetze können ein Mindestalter für den Benutzer festlegen.
- Dieses Gerät kann von Kindern ab 8 Jahren und von Personen mit eingeschränkten physischen, sensorischen oder geistigen Fähigkeiten bzw. ohne Erfahrungen und Kenntnisse benutzt werden, wenn diese beaufsichtigt oder zur sicheren Verwendung des Geräts angeleitet werden und die damit verbundenen Gefahren verstehen. Kinder dürfen nicht mit dem Gerät spielen. Die Reinigung und ordentliche Wartung darf nicht von Kindern ohne Überwachung ausgeführt werden.
- Die Maschine niemals verwenden, wenn der Benutzer müde ist oder sich nicht wohl fühlt, oder wenn er Arzneimittel oder Drogen, Alkohol oder andere Stoffe zu sich genommen hat, die seine Aufmerksamkeit und Reaktionsfähigkeit beeinträchtigen.
- Nicht Kinder oder andere Passagiere transportieren.
- Beachten Sie, dass der Benutzer für Unfälle und Schäden verantwortlich ist, die anderen Personen oder deren Eigentum widerfahren können. Es gehört zum Verantwortungsbereich des Benutzers, potenzielle Risiken des Geländes, auf dem gearbeitet wird, einzuschätzen. Außerdem muss er alle erforderlichen Vorsichtsmaßnahmen für seine eigene Sicherheit und die der anderen ergreifen, insbesondere an Hängen, auf unebenem, rutschigem oder nicht festem Gelände.
- Falls die Maschine an andere übergeben oder überlassen wird, muss sichergestellt werden, dass der Benutzer die Gebrauchsanweisungen in diesem Handbuch liest.

## 2.2 VORBEREITENDE ARBEITSSCHRITTE

### Personlichen Schutzausrüstungen (PSA)

- Angemessene Kleidung tragen, robuste Arbeitsschuhe mit rutschfester Sohle und lange Hosen. Niemals barfuß oder mit leichten Sandalen bekleidet mit der Maschine arbeiten. Gehörschutz tragen.
- Der Einsatz eines Gehörschutzes kann die Fähigkeit eventuelle Warnungen zu hören, vermindern (Schrei oder Alarm). Den Vorfällen rund um den Arbeitsbereich höchste Aufmerksamkeit schenken.
- In allen Situationen, die Gefahren für die Hände mit sich bringen, Arbeitshandschuhe tragen.
- Keine Schals, Hemden, Halsketten, Armbänder, Kleidungsstücke mit fliegenden Teilen oder mit Bändern oder Krawatten und andere lose hängende Accessoires tragen, die sich in der Maschine oder in eventuell auf dem Arbeitsplatz befindlichen Gegenständen verfangen könnten.
- Langes Haar zusammenbinden.

### Arbeitsbereich / Maschine

- Den gesamten Arbeitsbereich sorgfältig prüfen und alles entfernen, was von der Maschine ausgestoßen werden könnte oder das Schneidwerkzeug/ Drehorgane beschädigen könnte (Steine, Äste, Eisendrähne, Knochen, usw.).

## 2.3 WÄHREND DER VERWENDUNG

### Arbeitsbereich

- Die Maschine darf nicht in explosionsgefährdeten Bereichen, wo brennbare Flüssigkeiten, Gas oder Staub vorhanden sind, verwendet werden. Elektrowerkzeuge erzeugen Funken, die den Staub oder die Dämpfe entzünden können.
- Nur bei Tageslicht oder bei guter künstlicher Beleuchtung und mit guten Sichtverhältnissen arbeiten.

- Personen, Kinder und Tiere vom Arbeitsbereich fern halten. Kinder müssen von einem Erwachsenen beaufsichtigt werden.
- Vermeiden, im feuchten Gras, bei Regen oder Gewittergefahr, insbesondere wenn die Möglichkeit von Blitzen besteht, zu arbeiten.
- Die Maschine nicht Regen oder feuchten Umfeldern aussetzen. Wasser, das in ein Werkzeug eindringt, erhöht das Risiko von Stromschlägen.
- Besonders auf die Unebenheiten des Bodens (Erhebungen, Gräben), auf Hänge und versteckte Gefahren und das Vorhandensein eventueller Hindernisse achten, die die Sicht einschränken könnten.
- In der Nähe von abschüssigen Stellen, Gräben oder Dämmen besonders vorsichtig sein. Die Maschine kann umstürzen, wenn ein Rad über einen Rand hinaus geht oder wenn der Rand abrutscht.
- Quer zum Hang und nie in Richtung des Gefälles aufwärts/ abwärts arbeiten. Bei Richtungswechsel ist sehr auf den eigenen Abstützpunkt zu achten. Gleichzeitig muss man sicherstellen, dass die Räder nicht auf Hindernisse stoßen (Steine, Zweige, Wurzeln, usw.), die ein seitliches Abrutschen oder den Verlust der Kontrolle über die Maschine verursachen könnten.
- Wenn Sie die Maschine in der Nähe der Straße verwenden, achten Sie auf den Verkehr.

### Verhaltensweisen

- Vorsichtig sein, wenn man im Rückwärtsgang oder nach hinten fährt. Schauen Sie hinter sich, bevor Sie in den Rückwärtsgang schalten und während Sie zurücksetzen, um sicherzustellen, dass keine Hindernisse vorhanden sind.
- Führen Sie die Maschine nur im Schrittempo.
- Lassen Sie sich nicht vom Rasenmäher ziehen.
- Halten Sie Hände und Füße immer von den Schneidwerkzeugen fern, sowohl beim Anlassen des Motors als auch während des Gebrauchs der Maschine.
- Achtung: Das Schneideelement dreht sich auch nach dem Auskuppeln oder nach dem Ausschalten des Motors noch einige Sekunden weiter.
- Halten Sie sich immer entfernt von der Auswurföffnung.



***Im Fall von Brüchen oder Unfällen während der Arbeit, sofort den Motor abstellen und die Maschine entfernen, damit sie keine weiteren Schäden anrichtet. Wenn bei einem Unfall man selbst oder Dritte verletzt werden, unverzüglich die der Situation angemessene erste Hilfe leisten und zur notwendigen Behandlung ein Krankenhaus aufsuchen. Entfernen Sie sorgfältig alle eventuellen Rückstände, die – falls sie unbeaufsichtigt bleiben – Schäden oder Verletzungen an Personen oder Tieren verursachen könnten.***

### Verwendungseinschränkungen

- Verwenden Sie die Maschine nie mit beschädigten, fehlenden oder nicht korrekt platzierten Schutzeinrichtungen (Grasfangeneinrichtung, seitliche und hinteren Auswurfschutz).
- Die Maschine nicht verwenden, wenn Zubehör/Werkzeuge nicht in den vorgesehenen Punkten installiert sind.
- Die vorhandenen Sicherheitssysteme/ Mikroschalter dürfen nicht abgeschaltet, deaktiviert, entfernt oder verändert werden.
- Die Maschine darf keinen übermäßigen Kräften ausgesetzt werden, und kleine Maschinen dürfen nicht für schwere Arbeiten verwendet werden. Die Verwendung einer geeigneten Maschine vermindert die Risiken und verbessert die Qualität der Arbeit.



## 2.4 WARTUNG, AUFBEWAHRUNG

Durch regelmäßige Wartung und ordnungsgemäßen Unterstand wird die Sicherheit und Leistung der Maschine gewahrt.

### Wartung

- Die Maschine nie verwenden, wenn Teile abgenutzt oder beschädigt sind. Schadhafte oder abgenutzte Teile sind zu ersetzen und dürfen nicht repariert werden.
- Während der Arbeiten zur Einstellung der Maschine darauf achten, dass die Finger nicht zwischen dem sich drehenden Schneidwerkzeug und den festen Teilen der Maschine eingeklemmt werden.

 **Die in dieser Anleitung angegebenen Geräusch- und Vibrationspegel sind Höchstwerte beim Betrieb der Maschine. Der Einsatz eines nicht ausgewuchteten Schneidelements, die zu hohe Fahrgeschwindigkeit und die fehlende Wartung wirken sich signifikant auf die Geräuschemissionen und die Vibrationen aus. Demzufolge müssen vorbeugende Maßnahmen getroffen werden, um mögliche Schäden durch zu hohen Lärm und Belastungen durch Vibrationen zu vermeiden; die Maschine warten, Gehörschutz tragen, während der Arbeit Pausen einlegen.**

### Unterstellung

- Um die Brandgefahr zu vermindern, keine Behälter mit Schnittabfällen innerhalb eines Raumes lassen.

## 2.5 BATTERIE/BATTERIELADEGERÄT

**WICHTIG** Die folgenden Sicherheitsnormen vervollständigen die Sicherheitsvorschriften im spezifischen Handbuch der Batterie und des Batterieladegeräts, das der Maschine beigelegt ist.

- Um die Batterie aufzuladen, nur vom Hersteller empfohlene Batterieladegeräte verwenden. Ein ungeeignetes Batterieladegerät kann einen Stromschlag, eine Überhitzung oder den Austritt von ätzender Flüssigkeit aus der Batterie verursachen.
- Verwenden Sie ausschließlich die für Ihr Werkzeug vorgesehenen Batterien. Die Verwendung anderer Batterien kann zu Verletzungen und Brandgefahr führen.
- Sicherstellen, dass das Gerät ausgeschaltet ist, bevor man die Batterie einlegt. Wenn man eine Batterie in ein eingeschaltetes Elektrogerät einfügt, kann dies zu Bränden führen.
- Die nicht verwendete Batterie von Büroklammern, Geldstücken, Nägeln, Schrauben oder anderen kleinen metallischen Gegenständen fern halten, die einen Kurzschluss der Kontakte verursachen könnten. Ein Kurzschluss zwischen den Kontakten der Batterie kann zu Verbrennungsprozessen oder Bränden führen.
- Das Batterieladegerät nicht an Orten mit Dämpfen und entflammaren Substanzen, oder auf leicht entflammaren Oberflächen, wie Papier, Stoff, usw. verwenden. Während des Aufladevorgangs erhitzt sich das Batterieladegerät und könnte einen Brand verursachen.
- Während des Transports der Akkus darauf achten, dass die Kontakte nicht untereinander verbunden werden und keine Metallbehälter für den Transport verwenden.

## 2.6 UMWELTSCHUTZ

Für ein ziviles Zusammenleben und die Umwelt, in der wir leben, muss der Umweltschutz ein maßgeblicher und vorrangiger Aspekt bei der Verwendung der Maschine sein.

- Vermeiden Sie es, Ihre Nachbarschaft zu stören. Benutzen Sie die Maschine nur zu vernünftigen Uhrzeiten (nicht früh am Morgen oder spät am Abend, wenn die Personen gestört werden könnten).
- Halten Sie sich strikt an die örtlichen Vorschriften für die Entsorgung von Verpackungen, beschädigten Teilen bzw. allen weiteren umweltschädlichen Stoffen. Diese Art Müll darf nicht zusammen mit dem Hausmüll weggeworfen werden, es muss eine getrennte Müllsammlung erfolgen, damit die Bestandteile dann geeigneten Sammelstellen übergeben werden können, die für das Recycling der Materialien sorgen.
- Halten Sie sich strikt an die örtlichen Vorschriften für die Entsorgung der Abfallmaterialien.
- Bei der Außerbetriebnahme darf die Maschine nicht einfach in der Umwelt abgestellt werden, sondern muss gemäß der örtlichen Vorschriften an einen Wertstoffhof übergeben werden.



**Elektrische Geräte dürfen nicht in den Hausmüll entsorgt werden.** Gemäß der EU-Richtlinie 2012/19/UE über elektrische und elektronische Altgeräte und ihrer Umsetzung in nationales Recht müssen Elektroaltgeräte getrennt gesammelt und einer umweltgerechten Wiederverwertung zugeführt werden. Werden die Geräte in einer Mülldeponie oder im Boden entsorgt, können die Schadstoffe das Grundwasser erreichen, in die Lebensmittelkette gelangen und so unserer Gesundheit und unserem Wohlbefinden schaden. Wenden Sie sich für weitergehende Informationen zur Entsorgung dieses Produkts an die verantwortliche Stelle für die Entsorgung von Hausmüll oder an Ihren Händler.



**Am Ende ihrer Nutzdauer müssen Batterien mit der notwendigen Aufmerksamkeit für unsere Umwelt entsorgt werden.** Die Batterie enthält Material, das für Sie und die Umwelt gefährlich ist. Sie muss getrennt entfernt und in einer Struktur entsorgt werden, die Lithium-Ionen-Batterien akzeptiert.



**Die getrennte Sammlung von gebrauchten Produkten und Verpackungen erlaubt das Recycling der Materialien und deren Wiederverwendung.** Die erneute Verwendung der recycelten Materialien hilft der Umweltverschmutzung vorzubeugen und vermindert die Nachfrage nach Rohstoffen.

## 3. DIE MASCHINE KENNENLERNEN

### 3.1 MASCHINENBESCHREIBUNG UND VERWENDUNGSZWECK

**Diese Maschine ist ein handgeführter Rasenmäher.** Die Maschine besteht im Wesentlichen aus einem Motor, der ein in einem Gehäuse eingeschlossenes Schneidwerkzeug antreibt, und verfügt über Räder und einen Griff. Der Bediener kann die Maschine führen und die Hauptsteuerungen betätigen, wobei er immer hinter dem Griff steht, also in Sicherheitsabstand zum rotierenden Schneidwerkzeug.

Wenn der Bediener sich von der Maschine entfernt, werden der Motor und das rotierende Schneidwerkzeug innerhalb weniger Sekunden angehalten.

### 3.1.1 Bestimmungsgemäße Verwendung

Diese Maschine wurde für das Mähen (und Sammeln) des Rasens in Gärten und auf Graflächen mit der angegebenen Schnittkapazität entwickelt und gebaut und muss von einer dahinter laufenden Person gesteuert werden. Im Allgemeinen kann diese Maschine:

1. Gras mähen und in der Grasfangeinrichtung sammeln.
2. Gras mähen und durch den hinteren Teil auf dem Boden ablassen.
3. Gras mähen und seitlich ablassen (wenn vorgesehen).
4. Gras mähen, zerkleinern und wieder am Boden ablegen ("Mulching"-Effekt - wenn vorgesehen).

Die Verwendung von speziellem Zubehör, das vom Hersteller als Original-Ausrüstung vorgesehen ist oder separat gekauft werden kann, ermöglicht es, diese Arbeit in verschiedenen Betriebsarten durchzuführen, die in diesem Handbuch oder in den Anleitungen zu den einzelnen Zubehöerteilen beschrieben sind.

### 3.1.2 Unsachgemäße Verwendung

Jede andere Verwendung, die von der oben genannten abweicht, kann sich als gefährlich erweisen und Personen- und/oder Sachschäden verursachen.

Als nicht bestimmungsgemäße Verwendung gelten (beispielsweise, aber nicht nur):

- Der Transport von anderen Personen, Kindern oder Tieren auf der Maschine, weil sie fallen und sich schwere Verletzungen zuziehen oder ein sicheres Lenken negativ beeinträchtigen könnten.
- Sich von der Maschine transportieren zu lassen.
- Verwendung der Maschine zum Ziehen oder Schieben von Lasten.
- Betätigen des Schneidwerkzeugs in graslosen Bereichen.
- Die Maschine für das Sammeln von Laub oder Abfall verwenden.
- Verwendung der Maschine zum Schneiden von Hecken oder anderen Pflanzen außer Rasen.
- Verwendung der Maschine durch mehr als eine Person.

**WICHTIG** *Die nicht bestimmungsgemäße Verwendung der Maschine hat den Verfall der Garantie und die Ablehnung jeder Haftung seitens des Herstellers zur Folge. Dem Benutzer selbst dadurch entstandene oder Dritten zugefügte Schäden oder Verletzungen gehen zu Lasten des Benutzers.*

### 3.1.3 Benutzer

Diese Maschine ist für die Benutzung durch Verbraucher, also Laien bestimmt.

Sie ist für den „Hobbygebrauch“ bestimmt.

**WICHTIG** *Die Maschine darf nur von einem einzigen Maschinenbediener verwendet werden.*

## 3.2 SICHERHEITSKENNZEICHNUNG

Auf der Maschine erscheinen verschiedene Symbole (Abb.2.0). Sie sollen den Benutzer auf die bei der Verwendung einzuhaltenden Verhaltensweisen aufmerksam machen, damit die Maschine mit der notwendigen Aufmerksamkeit und Vorsicht eingesetzt wird. Bedeutung der Symbole:



**Achtung.** Vor dem Gebrauch der Maschine die Gebrauchsanweisungen lesen.



**Gefahr! Gefahr, dass Gegenstände herausgeschleudert werden.** Während des Gebrauchs, halten Sie Dritte von der Arbeitszone entfernt.



Nur für Rasenmäher mit Verbrennungsmotor.



Nur für elektrische Rasenmäher mit Netzversorgung.



Nur für elektrische Rasenmäher mit Netzversorgung.



**Gefahr! Schnittgefahr.** Schneidwerkzeug in Bewegung. Nicht Hände oder Füße in den Sitz des Schneidwerkzeugs einführen.



**Auf das scharfe Schneidwerkzeug achten.** Nicht Hände oder Füße in den Sitz des Schneidwerkzeugs einführen. Das Schneidwerkzeug dreht sich auch nach Ausschalten des Motors weiter. Den Sicherheitsschlüssel (Abschaltvorrichtung) vor der Wartung herausnehmen.

**WICHTIG** *Beschädigte oder unleserlich gewordene Etiketten müssen ausgetauscht werden. Die neuen Etiketten beim eigenen autorisierten Kundendienstzentrum anfordern.*

## 3.3 TYPENSCHILD

Das Typenschild gibt die folgenden Daten wieder (Abb.1.0).

1. Schalleistungspegel.
2. Konformitätszeichen CE.
3. Herstellungsjahr.
4. Maschinentyp.
5. Seriennummer.
6. Name und Anschrift des Herstellers.
7. Artikelnummer.
8. Max. Betriebsgeschwindigkeit des Motors.
9. Gewicht in kg.
10. Versorgungsspannung und -frequenz.
11. Elektrische Schutzart.
12. Nennleistung.

Die Daten zur Identifizierung der Maschine in die entsprechenden Räume auf der Etikette schreiben, die auf der Rückseite des Deckblatts wiedergegeben ist.

**WICHTIG** *Die auf dem Schild wiedergegebenen Kennungsdaten zur Identifizierung des Produkts immer dann verwenden, wenn man die autorisierte Werkstatt kontaktiert.*

**WICHTIG** *Das Beispiel der Konformitätserklärung finden Sie auf den letzten Seiten des Handbuchs.*

### 3.4 WESENTLICHE BAUTEILE

Die Maschine ist mit den folgenden wesentlichen Bauteilen mit folgenden Funktionen ausgestattet (Abb.1.0):

- A. **Chassis:** Ist das Gehäuse, das das rotierende Schneidwerkzeug umschließt.
- B. **Motor:** Liefert den Antrieb sowohl für die Schneidwerkzeuge als auch für die Räder (wenn vorgesehen).
- C. **Schneidwerkzeug:** Ist das Element, das das Gras mäht.
- D. **Hinterer Auswurfschutz:** Ist eine Schutzvorrichtung und verhindert, dass eventuelle von der Schneidvorrichtung gesammelte Gegenstände weit von der Maschine weggeschleudert werden.
- E. **Seitlicher Auswurfschutz (wenn vorgesehen):** Ist eine Schutzvorrichtung und verhindert, dass eventuelle von der Schneidvorrichtung gesammelte Gegenstände weit von der Maschine weggeschleudert werden.
- F. **Seitlicher Auswurfdeflektor (wenn vorgesehen):** Außer der Funktion des seitlichen Auswurfs des Gras auf den Boden, enthält er eine Sicherheitsvorrichtung, die verhindert, dass eventuell durch die Schneidwerkzeuge aufgenommene Gegenstände weit von der Maschine weggeschleudert werden.
- G. **Grasfangeinrichtung:** Außer der Funktion der Aufnahme von geschnittenem Gras, enthält sie eine Sicherheitsvorrichtung, die verhindert, dass eventuell durch die Schneidwerkzeuge aufgenommene Gegenstände weit von der Maschine weggeschleudert werden.
- H. **Griff:** Ist die Arbeitsposition des Maschinenbedieners. Seine Länge sorgt dafür, dass der Maschinenbediener während der Arbeit immer einen Sicherheitsabstand zum drehenden Schneidwerkzeug beibehält.
- I. **Batterie** (wenn nicht mit der Maschine geliefert, siehe Kap. 15 "Sonderzubehör"): Liefert die Energie zum Anlassen des Motors Ihre Eigenschaften und Gebrauchsvorschriften sind in einem spezifischen Handbuch beschrieben.
- J. **Motorbremshebel:** Ist der Hebel zum Aktivieren der Schaltung der Schnittvorrichtung sowie des Antriebs. Beim Loslassen beider Hebel bleibt der Motor automatisch stehen.
- K. **Antriebshebel:** Ist der Hebel zum Schalten des Räderantriebs und ermöglicht die Vorwärtsbewegung der Maschine.
- L. **Klappe zum Batteriefach**
- M. **Sicherheitsschlüssel (Abschaltvorrichtung):** Der Schlüssel aktiviert/deaktiviert den elektrischen Stromkreis der Maschine.
- N. **Batterieladegerät** (wenn nicht mit der Maschine geliefert, siehe Kap. 15 "Sonderzubehör"): Vorrichtung, die man zum Aufladen der Batterie verwendet.

## 4. ZUSAMMENBAU

 **Die zu befolgenden Sicherheitsnormen werden in Kap. 2 beschrieben. Diese Hinweise sehr genau berücksichtigen, um keine schweren Risiken oder Gefahren einzugehen.** Aus Gründen der Lagerung und des Transports werden einige Bauteile der Maschine nicht in der Fabrik eingebaut, sondern müssen nach Entfernung der Verpackung nach den folgenden Anweisungen montiert werden.

 **Das Auspacken und die Montage müssen auf einer ebenen und stabilen Oberfläche erfolgen. Es muss genügend Platz zur Bewegung der Maschine und der Verpackung sowie das geeignete Werkzeug zur Verfügung stehen. Die Maschine nicht verwenden, bevor die Anweisungen des Abschnitts "MONTAGE" ausgeführt wurden.**

### 4.1 MONTAGE DER BAUTEILE

In der Verpackung sind die Montagebauteile enthalten.

#### 4.1.1 Auspackvorgang

1. Die Verpackung vorsichtig öffnen. Dabei darauf achten, keine Bauteile zu verlieren.
2. Die im Karton enthaltenen Unterlagen einschließlich dieser Gebrauchsanweisung durchlesen.
3. Alle losen Komponenten aus dem Karton nehmen.
4. Den Karton und die Verpackungen unter Beachtung der örtlichen Vorschriften entsorgen.

 **Vor der Montage überprüfen, dass der Sicherheitsschlüssel nicht in seinem Sitz untergebracht ist.**

### 4.2 MONTAGE DER GRASFANGEINRICHTUNG

Die Hinweise im Anweisungsblatt befolgen, das mit der Grasfangeinrichtung geliefert wird.

### 4.3 MONTAGE DES GRIFFS

Den Griff einbauen, wie dargestellt in (Abb.3) (Abb.7).

## 5. STEUERBEFEHLE

### 5.1 SICHERHEITSSCHLÜSSEL (ABSCHALTVORRICHTUNG)

Der Schlüssel (Abb.8.A) befindet sich im Batteriefach. Den Schlüssel auf "ON" stellen, um den Stromkreis der Maschine zu aktivieren und sie zu starten. Den Schlüssel auf "OFF" stellen, um den Stromkreis völlig zu deaktivieren und einen unkontrollierten Gebrauch der Maschine zu verhindern.

**WICHTIG** Den Sicherheitsschlüssel immer entfernen, wenn die Maschine nicht verwendet wird oder unbeaufsichtigt bleibt.

### 5.2 MOTORBREMSHEBEL

Der Motorbremshebel (Abb.9.A) bewirkt die Aktivierung von Schneidwerkzeug und Antrieb. Einen der zwei Hebel (Abb.9.A) gegen den Griff drücken, um die Aktivierungsfunktionen von Schneidwerkzeug und das Einlegen der Kupplung zu bewirken. Der Motor stoppt automatisch und alle Funktionen werden beim Loslassen beider Hebel deaktiviert.

### 5.3 STARTTASTE

Die Starttaste (Abb.10.A) wird verwendet für:



1. **Start der Maschine.** Durch Drücken der Taste (Abb.10.A) leuchtet das Display (Abb.10.B) auf und die Maschine ist verwendungsbereit.

**HINWEIS** *Der Start der Maschine ist nur möglich, wenn der Motorbremshebel und der Antriebshebel gelöst sind.*

**HINWEIS** *Wenn die Maschine nicht verwendet wird, schaltet sich das Display nach 15 Sekunden aus und der oben angegebene Arbeitsschritt muss wiederholt werden.*



2. **Aktivierung des Schneidwerkzeugs.**

**HINWEIS** *Die Aktivierung des Schneidwerkzeugs ist nur möglich, wenn der Motorbremshebel gegen den Griff gedrückt wird (siehe Abs. 6.3).*

3. **Deaktivierung des Schneidwerkzeugs.** Mit aktiviertem Schneidwerkzeug die Starttaste (Abb.10.A) drücken. Das Schneidwerkzeug stoppt, während die Maschine eingeschaltet bleibt.

### 5.4 ANTRIEBSHEBEL

Überträgt den Antrieb an die Räder und erlaubt die Vorwärtsbewegung der Maschine.



#### Antrieb eingekuppelt.

Um die Maschine vorwärts zu bewegen:

- a. Einen der zwei Motorbremshebel (Abb.9.A) gegen den Griff drücken.
- b. Einen der zwei Antriebshebel (Abb.9.B) gegen den Griff ziehen.

Es ist möglich, die Vorschubgeschwindigkeit mittels Auswahlknopf (Abb.10.C) einzustellen.

6 verschiedene Geschwindigkeiten sind wählbar.



1. **Höchstgeschwindigkeit** (circa 5 km/h).



2. **Mindestgeschwindigkeit** (circa 2,5 km/h).

Jede weitere Betätigung des Auswahlknopfes (Abb.10.C) entspricht einem Wechsel der Geschwindigkeit des Radantriebs, das beim Display mithilfe einer Balkenanzeige (Abb.10.C1) veranschaulicht wird.

**HINWEIS** *Die letzte ausgewählte Geschwindigkeit bleibt auch nach dem Ausschalten der Maschine eingestellt.*

**WICHTIG** *Um das Getriebe nicht zu beschädigen, die Maschine mit eingekuppeltem Getriebe möglichst nicht rückwärts ziehen.*

### 5.5 "ECO"-TASTE

Die Funktion "ECO" ermöglicht eine Energieersparnis während des Rasenschnitts, wobei die Autonomie der Batterie optimiert wird. Zur Aktivierung oder Deaktivierung der "ECO"-Funktion, die Taste (Abb.10.D) drücken.

Bei aktiver Funktion erscheint auf dem Display die Angabe "E". Diese Funktion wird immer deaktiviert, wenn die Motorbremshebel losgelassen werden.

**HINWEIS** *Von der Verwendung der "ECO"-Funktion wird unter schweren Schnittbedingungen (Schnitt bei dichtem, hohem und feuchtem Gras) abgeraten.*

### 5.6 EINSTELLUNG DER SCHNITTHÖHE

Durch Absenken oder Anheben des Chassis kann das Gras in verschiedenen Schnitthöhen gemäht werden.



**Den Arbeitsschritt bei stillstehendem Schneidwerkzeug ausführen.**

- Die Einstellung der Schnitthöhe erfolgt durch Drücken der Taste (Abb.11.A) und durch Anheben oder Absenken der Chassis mit dem Griff (Abb.11.B), bis zur gewünschten Position.

## 6. GEBRAUCH DER MASCHINE



**Die zu befolgenden Sicherheitsnormen werden in Kap. 2 beschrieben. Diese Hinweise sehr genau berücksichtigen, um keine schweren Risiken oder Gefahren einzugehen.**

### 6.1 VORBEREITENDE ARBEITSSCHRITTE

Vor dem Beginn der Arbeit muss man eine Reihe von Kontrollen und Arbeiten durchführen, um sicherzustellen, dass die besten Ergebnisse erzielt und maximale Sicherheit erreicht werden: Sicherstellen, dass der Sicherheitsschlüssel nicht in seiner Aufnahme eingesteckt ist. Die Maschine in Horizontalposition bringen und gut auf dem Boden abstützen.

#### 6.1.1 Batteriekontrolle

Vor der ersten Verwendung der Maschine nach dem Kauf die Batterie vollständig aufladen. Hierzu die Hinweise befolgen, die im Batterie-Handbuch enthalten sind. Vor jeder Verwendung den Ladezustand der Batterie überprüfen. Hierzu den Hinweisen folgen, die im Handbuch der Batterie enthalten sind.

#### 6.1.2 Vorbereitung der Maschine beim Betrieb

**HINWEIS** *Diese Maschine ermöglicht das Mähen des Rasens mit verschiedenen Modi; vor Arbeitsbeginn sollte die Maschine entsprechend der gewünschten Schnittart eingestellt werden.*

**a. Vorbereitung für das Mähen und Sammeln des Grasses in der Grasfangeinrichtung:**

1. Den hinteren Auswurfschutz anheben (Abb.12.A) und die Grasfangeinrichtung richtig einhaken (Abb.12.B), wie in der Abbildung dargestellt.
2. Bei Modellen mit möglichem seitlichen Auswurf: Sicherstellen, dass der seitliche Auswurfschutz (Abb.13.B) abgesenkt ist.

**b. Vorbereitung für das Mähen und den hinteren Auswurf des Grasses:**

1. Die Grasfangeinrichtung entfernen und sicherstellen, dass der hintere Auswurfschutz (Abb.13.A) stabil in der gesenkten Position bleibt.
2. Bei Modellen mit möglichem seitlichen Auswurf: Sicherstellen, dass der seitliche Auswurfschutz (Abb.13.B) abgesenkt ist.

**c. Vorbereitung für das Mähen und Feinschnitt des Grasses (Funktion "Mulching"):**

1. Den Schutz des hinteren Auswurfs anheben (Abb. 14.A) und den Deflektorverschluss (Abb.14.B) in die Auswurföffnung einsetzen und leicht nach rechts geneigt halten.
2. Zum Befestigen, die beiden Stifte (Abb.14.C) in die vorgesehenen Löcher einsetzen, bis der Sperrzahn (Abb.14.D) einrastet.
3. Bei Modellen mit möglichem seitlichen Auswurf: Sicherstellen, dass der seitliche Auswurfschutz (Abb.13.B) abgesenkt ist.

Um den Deflektorverschluss zu entfernen:

1. Den Schutz des hinteren Auswurfs anheben (Abb. 14.A).
2. In die Mitte drücken, um den Zahn zu lösen (Abb.14.D).

**d. Vorbereitung für das Mähen und den seitlichen Auswurf des Grasses:**

1. Den Schutz des hinteren Auswurfs anheben (Abb. 14.A) und den Deflektorverschluss (Abb.15.B) in die Auswurföffnung einsetzen und leicht nach rechts geneigt halten.
2. Zum Befestigen, die beiden Stifte (Abb.15.C) in die vorgesehenen Löcher einsetzen, bis der Sperrzahn (Abb.15.D) einrastet.
3. Den Schutz des seitlichen Auswurfs anheben (Abb. 15.A).
4. Den seitlichen Auswurfdeflektor einsetzen (Abb.15.E).
5. Den seitlichen Auswurfschutz wieder schließen (Abb.15.A), so dass der seitliche Auswurfdeflektor (Abb.15.E) blockiert ist.

Um den Deflektorverschluss zu entfernen:

1. Den Schutz des hinteren Auswurfs anheben (Abb. 14.A).
2. In die Mitte drücken, um den Zahn zu lösen (Abb.14.D).

**6.1.3 Einstellung der Schnitthöhe**

Die Schnitthöhe einstellen, wie im (Abs. 5.6).

**6.2 SICHERHEITSKONTROLLEN**

Die folgenden Sicherheitskontrollen ausführen und überprüfen, dass die Ergebnisse mit denen der Tabellen übereinstimmen.

 **Immer die Sicherheitskontrollen vor der Verwendung ausführen.**

**6.2.1 Allgemeine Sicherheitskontrolle**

Gegenstand	Ergebnis
Griffe	Sauber, trocken.
Griff	Direkt und fest an der Maschine befestigt.
Schneidwerkzeug	Sauber, nicht beschädigt oder verschlissen.
Kit hinterer Auswurfschutz; Grasfangeinrichtung	Vollständig. Kein Schaden. Korrekt montiert.
Kit seitlicher Auswurfschutz; Seitlicher Auswurfdeflektor	Vollständig. Kein Schaden. Korrekt montiert.
Schalterbedienung Motorbremshebel Antriebshebel	Der Hebel muss sich leicht bewegen lassen, darf nicht klemmen und muss wenn losgelassen automatisch und schnell wieder seine Ausgangsposition einnehmen.
Batterie	Kein Schaden an der Hülle, kein Flüssigkeitsverlust.
Schrauben/Muttern auf der Maschine und auf dem Schneidwerkzeug	Gut befestigt (nicht gelockert).
Durchlauf von Kühlungsluft	Nicht verstopft.
Maschine	Kein Zeichen von Beschädigung oder Verschleiß.

**6.2.2 Betriebstests der Maschine**

Tätigkeit	Ergebnis
<ol style="list-style-type: none"> <li>1. Die Maschine starten (Abs. 6.3).</li> <li>2. Das Schneidwerkzeug (Abs. 6.3) aktivieren.</li> <li>3. Beide Motorbremshebel (Abb.21.A) loslassen.</li> </ol>	<ol style="list-style-type: none"> <li>1. Das Display leuchtet auf und die Maschine ist verwendungsbereit.</li> <li>2. Das Schneidwerkzeug muss sich bewegen.</li> <li>3. Die Hebel müssen automatisch und schnell in die Neutralposition zurückkehren. Der Motor muss ausgehen und das Schneidwerkzeug muss innerhalb von wenigen Sekunden stillstehen.</li> </ol>

<ol style="list-style-type: none"> <li>1. Die Maschine starten (Abs. 6.3).</li> <li>2. Den Antriebshebel betätigen (Abs.5.4).</li> <li>3. Den Antriebshebel loslassen.</li> </ol>	<ol style="list-style-type: none"> <li>1. Das Display leuchtet auf und die Maschine ist verwendungsbereit.</li> <li>2. Die Räder schieben die Maschine an.</li> <li>3. Die Räder stoppen und die Maschine bewegt sich nicht weiter vorwärts.</li> </ol>
Test-Erprobung	Keine anormale Vibration. Kein anormales Geräusch.

**!** Wenn irgendeines der Ergebnisse von den Angaben der folgenden Tabellen abweicht, die Maschine nicht verwenden! Wenden Sie sich bei einem Kundendienstzentrum für die erforderlichen Kontrollen oder eine Reparatur.

### 6.3 INBETRIEBNAHME

**HINWEIS** Starten Sie den Motor auf einer ebenen Fläche ohne Hindernisse oder hohes Gras.

**HINWEIS** Die richtige Kombination der Batterien anhand der Angaben in der Tabelle "Technische Daten" kontrollieren.

1. Die Zugangsklappe zum Batteriefach öffnen (Abb.16.A).
2. Die Batterien richtig in ihren Sitz einsetzen (Abs. 7.2.3).
3. Den Sicherheitsschlüssel ganz einführen (Abb.17.B) und auf "ON" drehen.
4. Die Starttaste (Abb.18.A) drücken.
5. Das Schneidwerkzeug aktivieren, indem einer der zwei Motorbremshebel (Abb.19.A) gegen den Griff und danach die Taste (Abb.19.B) gedrückt werden.

### 6.4 ARBEIT

**WICHTIG** Während der Arbeit immer den Sicherheitsabstand von dem Schneidwerkzeug halten. Dieser Abstand entspricht der Länge des Griffs.

**WICHTIG** Um den optimalen Betrieb der Maschine zu gewährleisten, wird die gleichzeitige Verwendung von zwei Batterien empfohlen.

Die Batteriedauer (und die zu bearbeitende Rasenfläche, bevor man erneut aufladen muss) wird durch verschiedene Faktoren beeinflusst, die im (Abs. 7.2.1) beschrieben sind. Während des Gebrauches wird der Ladestand der Batterien auf dem Display angezeigt (verbleibender Ladeprozentsatz) (Abb.10.E).

**WICHTIG** Falls der Motor wegen Überhitzung während des Betriebs anhält, muss man ca. 5 Minuten warten, bevor man ihn wieder starten kann.

#### 6.4.1 Mähen des Grasses

1. Mit Vorwärtsbewegung und Schnitt im Rasenbereich beginnen.
2. Die Geschwindigkeit und Schnitthöhe (Abs 5.6) den Gegebenheiten der Rasenfläche (Höhe, Dichte und Feuchtigkeit des Rasens) und der gemähten Grasmenge anpassen.

- Bei Modellen mit Antriebspedal (Abs. 5.4): Vom Mähen auf Geländen mit einer Neigung von mehr als 15° wird abgeraten.

3. Der Rasen sieht besser aus, wenn man immer mit gleicher Schnitthöhe und abwechselnd in beide Richtungen mäht (Abb.20).

- Bei seitlichem Auswurf: Es wird empfohlen, einen Abschnitt zu schaffen, um zu vermeiden, dass das gemähte Gras von der Seite des noch zu mähenden Rasens ausgeworfen wird.

#### Bei "Mulching" oder hinterem Auswurf des Gras:

- Stets vermeiden, eine übermäßige Menge Gras zu schneiden. Es darf nie mehr als ein Drittel der Gesamthöhe des Grasses auf einmal geschnitten werden (Abb.20).
- Das Chassis immer gut sauber halten (Abs. 7.3.1).

#### 6.4.2 Tipps für einen schönen Rasen

- Damit der Rasen schön, grün und weich bleibt, muss man gleichmäßig mähen. Der Rasen kann aus verschiedenen Grasarten bestehen. Bei häufigem Mähen wachsen Gräser, die viele Wurzeln bilden, mehr und es entsteht ein dichter Rasen; umgekehrt entwickeln sich bei unregelmäßigem Mähen hauptsächlich hohe Gräser und Unkraut (Kleeblatt, Gänseblümchen usw.) . Die Mähfrequenz muss im Verhältnis zum Wachstum des Grasses erfolgen, um zu vermeiden, dass das Gras zwischen einem Schnitt und dem anderen zu stark wächst.
- Die optimale Höhe eines gepflegten Rasens beträgt ca. 4-5 cm, und bei jedem Mähen sollte dieser um nicht mehr als 1/3 der Gesamthöhe gekürzt werden. Wenn das Gras sehr hoch ist, ist es besser, in zwei Durchgängen in einem Abstand von einem Tag zu mähen, den ersten mit den Schneidwerkzeugen in maximaler Höhe, den zweiten in der gewünschten Höhe.
- Ein zu tiefer Schnitt verursacht Ausrisse, Entwurzelungen des Rasens und ein „fleckiges“ Aussehen.
- In den warmen und trockenen Jahreszeiten ist es zweckmäßig, das Gras etwas höher wachsen zu lassen, um das Austrocknen des Bodens zu vermindern.
- Es ist immer empfehlenswert, das Gras zu mähen, wenn es trocken ist. Nasser Rasen darf nicht geschnitten werden; die Schnittwirkung des sich drehenden Schneidwerkzeugs wird durch das anhaftende Gras vermindert und verursacht Ausrisse im Rasen.
- Das Schneidwerkzeug muss in gutem Zustand und gut geschliffen sein, damit der Schnitt sauber wird, ohne Ausfransungen, die zu einem Vergilben der Spitzen führen würden.

#### 6.4.3 Entleeren der Grasfangeinrichtung

Wenn die Grasfangeinrichtung (Abb.1.G) zu voll ist, kann das Sammeln des Grasses nicht mehr richtig durchgeführt werden und das Geräusch des Rasenmähers ändert sich.



## Bei Grasfangeinrichtung mit Anzeige des Inhalts:



1. Oben = leer.



2. Gesenkt = voll.

- Während dem Betrieb, bei laufender Schnittrichtung, bleibt die Anzeige oben, solange die Grasfangeinrichtung das geschnittene Gras aufnehmen kann; Wenn die Anzeige absinkt, bedeutet dies, dass die Grasfangeinrichtung voll ist und entleert werden muss.

Um die Grasfangeinrichtung zu entfernen und zu leeren:

1. Beide Hebel (Abb.21.A) loslassen.
2. Auf den Stillstand des Schneidwerkzeugs warten.
3. Den hinteren Auswurfschutz (Abb.12.A) anheben, den Griff greifen und die Grasfangeinrichtung entfernen, wobei sie aufrecht gehalten werden muss.

### 6.5 STOPP

Zum Anhalten der Maschine:

1. Beide Hebel (Abb.21.A) loslassen.
2. Auf den Stillstand des Schneidwerkzeugs warten.



**Nach dem Anhalten der Maschine dauert es einige Sekunden, bevor das Schneidwerkzeug stillsteht.**

**WICHTIG** Die Maschine immer anhalten.

- Während des Wechsels der Arbeitsbereiche.
- Zum Überqueren von graslosen Flächen.
- Jedes Mal, wenn ein Hindernis überwunden werden soll.
- Vor Einstellung der Schnitthöhe.
- Jedes Mal, wenn die Grasfangeinrichtung entfernt oder neu eingesetzt wird.
- Jedes Mal, wenn der seitliche Auswurfdeflektor entfernt oder neu eingesetzt wird (wenn vorgesehen).

### 6.6 NACH DER VERWENDUNG

1. Die Maschine anhalten (Abs. 6.5).
2. Die Klappe öffnen und den Sicherheitsschlüssel entfernen.
3. Die Batterien aus ihrem Sitz entfernen und aufladen (Abs 7.2.2).
4. Lassen Sie den Motor abkühlen, bevor Sie die Maschine in einem Raum abstellen.
5. Die Reinigung durchführen (Abs. 7.3).
6. Die Maschine auf lose oder beschädigte Bauteile kontrollieren. Wenn notwendig, die beschädigten Bauteile austauschen und eventuell gelockerte Schrauben und Bolzen festziehen oder das autorisierte Kundendienstzentrum kontaktieren.

**WICHTIG** Den Sicherheitsschlüssel immer entfernen, wenn die Maschine nicht verwendet wird oder unbeaufsichtigt bleibt.

## 7. ORDENTLICHE WARTUNG

### 7.1 ALLGEMEINES



Die zu befolgenden Sicherheitsnormen werden in Kap. 2 beschrieben. Diese Hinweise sehr genau berücksichtigen, um keine schweren Risiken oder Gefahren einzugehen.



Vor der Ausführung jeglicher Kontrolle, Reinigung oder jedes Wartungs-/Regulierungseingriffes auf der Maschine:

- Die Maschine anhalten.
- Den Sicherheitsschlüssel abziehen, (den Schlüssel nie stecken lassen oder an einem für Kinder oder ungeeignete Personen zugänglichen Ort aufbewahren).
- Sicherstellen, dass alle beweglichen Teile vollständig stillstehen.
- Lassen Sie den Motor abkühlen, bevor Sie die Maschine in einem Raum abstellen.
- Die entsprechenden Anweisungen lesen.
- Angemessene Kleidung, Arbeitshandschuhe und eine Schutzbrille tragen.
  - In der "Wartungstabelle" sind Häufigkeit und Art des Eingriffs zusammengefasst. Die Tabelle soll Ihnen zu helfen, Ihre Maschine leistungsfähig und sicher zu erhalten. In ihr sind die wichtigsten Eingriffe und die für jede von ihnen vorgesehene Häufigkeit angegeben. Die entsprechende Tätigkeit nach der ersten auftretenden Fälligkeit ausführen.
  - Die Verwendung von nicht Original-Ersatzteilen und/oder nicht korrekt montierten Ersatzteilen könnte sich negativ auf Funktionsweise und Sicherheit der Maschine auswirken. Der Hersteller lehnt jegliche Haftung im Fall von Schäden, Unfällen oder Verletzungen ab, die von diesen Produkten verursacht werden.
  - Originalersatzteile werden von Kundendienstwerkstätten und autorisierten Händlern geliefert.

**WICHTIG** Alle nicht in diesem Handbuch beschriebenen Wartungs- und Einstellungsarbeitsschritte müssen von Ihrem Händler oder von einem Fachzentrum ausgeführt werden.

### 7.2 BATTERIE

#### 7.2.1 Batteriedauer

Die Batteriedauer (und die zu bearbeitende Rasenfläche, bevor man erneut aufladen muss) wird vor allem beeinflusst durch:

- a. Umweltfaktoren, die einen höheren Energiebedarf zur Folge haben:
  - Schnitt von dichtem, hohem, feuchtem Gras.
- b. Schnittbreite der Maschine; je größer die Schnittbreite, desto höher ist der Energiebedarf.
- c. Verhaltensweisen des Bedieners, der vermeiden sollte:
  - Häufiges Ein- und Ausschalten während der Arbeit.
  - Eine zu geringe Schnitthöhe im Vergleich zum Rasenzustand.
  - Eine zu hohe Geschwindigkeit des Radantriebs für die Menge des zu schneidenden Grasses.

**HINWEIS** Während der Arbeit ist die Batterie gegen die vollständige Entladung durch eine Schutzvorrichtung geschützt, die die Maschine ausschaltet und ihren Betrieb blockiert.

- Um die Batteriedauer zu optimieren, sollte man immer:
- Gras mähen, wenn der Rasen trocken ist.
  - Gras häufig mähen, damit es nicht zu hoch wächst.
  - Eine größere Schnitthöhe einstellen, wenn das Gras sehr hoch ist und dann mit niedrigeren Höhe einen zweiten Schnitt durchführen.
  - Den Rasenmäher nicht in der Funktion "Mulching" bei zu hohem Gras verwenden.
  - Die "Eco"-Funktion einsetzen (Abs. 5.5).

Falls die Maschine für längere Arbeitseinsätze verwendet werden soll, als von den Standardbatterien zugelassen, ist Folgendes möglich:

- Zusätzliche Batterien kaufen, um die leere Batterie sofort auszuwechseln, ohne die Kontinuität des Einsatzes zu beeinträchtigen.
- Batterien mit höherer Dauer als die Standardbatterie kaufen (Abs. 15.2).

## 7.2.2 Herausnehmen und Laden der Batterie

1. Die Zugangsklappe zum Batteriefach öffnen und den Sicherheitsschlüssel abziehen.
2. Die Taste auf der Batterie drücken (Abb.22.A) und sie entfernen (Abb.22.B).
3. Die Batterie (Abb.22.B) in ihren Sitz des Batterieladegerätes einfügen (Abb.22.C).
4. Das Batterieladegerät an eine Stromsteckdose anschließen, deren Spannung der auf dem Typenschild angegebenen entspricht.
5. Für eine komplette Ladung der Batterie sorgen und dabei die Anweisungen im Handbuch der Batterie/des Batterieladegeräts befolgen.

**HINWEIS** Die Batterie verfügt über einen Schutz, der das Aufladen verhindert, wenn die Umgebungstemperatur nicht zwischen 0 und +45°C liegt.

**HINWEIS** Die Batterie kann jederzeit auch teilweise aufgeladen werden, ohne sie zu beschädigen.

## 7.2.3 Einsetzen der Batterie in der Maschine

Nach abgeschlossenem Aufladen:

1. Die Batterie aus ihrem Sitz im Batterieladegerät entfernen. (Hierbei vermeiden, sie lange unter Last zu halten, wenn der Aufladevorgang abgeschlossen ist).
2. Das Batterieladegerät vom Stromnetz trennen.
3. Die Zugangsklappe zum Batteriefach (Abb.23.A) öffnen, die Batterie (Abb.23.B) in ihren Sitz einfügen und sie ganz nach unten drücken, bis ein „Klick“ hörbar ist, der sie in ihrer Position festhält und den elektrischen Kontakt sicherstellt.
4. Die Klappe wieder fest schließen.

## 7.3 REINIGUNG

Nach jeder Verwendung die Reinigung ausführen und dabei folgende Hinweise berücksichtigen.

### 7.3.1 Reinigung der Maschine

- Vergewissern Sie sich immer, dass die Lufteinlässe frei von Schmutz sind.

- Keine Wasserstrahlen benutzen und vermeiden, dass der Motor und die elektrischen Bauteile nass werden (Abb.24.0).
- Keine aggressiven Flüssigkeiten zum Reinigen der Chassis benutzen.
- Um das Brandrisiko zu vermindern, die Maschine und insbesondere den Motor von Grasresten, Blättern oder übermäßigem Fett freihalten.
- Stets die Hebel, das Display und die Tasten frei von Rückständen halten.

### 7.3.2 Reinigung der Schneidwerkzeugbaugruppe

Entfernen Sie nach jedem Mähvorgang Gras- und Schlammreste, die sich im Inneren des Chassis angesammelt haben, um zu vermeiden, dass diese in getrocknetem Zustand das Anlassen erschweren. Die Maschine seitlich neigen und sich von ihrer Stabilität überzeugen, bevor jegliche Art von Eingriff vorgenommen wird.

• Bei seitlichem Auswurf: Der Auswurfflektor muss entfernt werden (wenn er montiert ist - Abs. 6.1.2d).

Der Lack der Innenseite der Chassis kann sich im Laufe der Zeit durch Reibung des geschnittenen Gras lösen; In diesem Fall umgehende mit einer Rostschutzfarbe bearbeiten, um Rostbildung zu vermeiden, die zu Korrosion des Metalls führen könnte.

### 7.3.3 Reinigung der Grasfangeinrichtung

1. Die Grasfangeinrichtung leeren.
2. Sie ausschütteln, um sie von Gras- und Erdresten zu befreien.
3. Sie auswaschen, abspülen und so aufstellen, dass sie schnell trocknet.

## 7.4 BEFESTIGUNGSMUTTER UND -SCHRAUBEN

Muttern und Schrauben festgezogen belassen, um sicher zu sein, dass die Maschine immer in sicheren Betriebsbedingungen ist.

## 7.5 REINIGUNG DES LUFTFILTERS

Das Filterelement muss immer gut sauber gehalten und ausgetauscht werden, wenn es defekt oder beschädigt ist. Wie folgt vorgehen:

1. Den Bereich um das Gitter des Luftfilters reinigen.
2. Das Gitter (Abb.25.A) durch Lösen der Schraube (Abb.25.B) abnehmen.
3. Das Filterelement entfernen (Abb.26.A).
4. Auf den Filter blasen und Staub und Schmutz entfernen. Falls Schmutz zurück bleibt, den Filter (Abb.26.A) in Wasser waschen und ihn mit einem sauberen Tuch trocknen.

**WICHTIG** Weder Benzin, noch Reinigungsmittel oder anderes für die Filterreinigung verwenden.



5. Den Filtersitz außen von Staub, Geröll oder Schmutz befreien.
6. Den Filtereinsatz (Abb.26.A) in seinen Sitz bringen (sicherstellen, dass er trocken ist).
7. Das Gitter (Abb.25.A) erneut montieren und die Schraube (Abb.25.B) festziehen.

## 8. AUSSERORDENTLICHE WARTUNG

 **Vor der Ausführung jeglicher Kontrolle, Reinigung oder jedes Wartungs-/Regulierungseingriffes auf der Maschine:**

- Die Maschine anhalten.
- Den Sicherheitsschlüssel abziehen, (den Schlüssel nie stecken lassen oder an einem für Kinder oder ungeeignete Personen zugänglichen Ort aufbewahren).
- Sicherstellen, dass alle beweglichen Teile vollständig stillstehen.
- Lassen Sie den Motor abkühlen, bevor Sie die Maschine in einem Raum abstellen.
- Die entsprechenden Anweisungen lesen.
- Angemessene Kleidung, Arbeitshandschuhe und eine Schutzbrille tragen.

### 8.1 SCHNEIDWERKZEUG

Ein schlecht geschärftes Schneidwerkzeug reißt das Gras aus und verursacht ein Vergilben des Rasens.

 **Das Schneidwerkzeug nicht berühren, solange der Schlüssel noch nicht abgezogen ist und das Schneidwerkzeug nicht völlig stillsteht.**

 **Alle Arbeiten, die Schneidwerkzeuge betreffen (Ausbau, Schärfen, Auswuchten, Reparatur, Einbau und/oder Auswechseln), sind aufwändige Arbeiten, die außer der Verwendung spezieller Werkzeuge auch ein bestimmtes Fachkönnen erfordern. Aus Sicherheitsgründen müssen diese Arbeiten daher immer in einem Fachbetrieb ausgeführt werden.**

 **Immer das beschädigte, verbogene oder verschlissene Schneidwerkzeug zusammen mit ihren Schrauben austauschen, um die Auswuchtung zu erhalten.**

**WICHTIG** Immer die Originalschneidwerkzeuge verwenden, die den Code tragen, der in der Tabelle "Technische Daten" wiedergegeben ist.

Aufgrund der Weiterentwicklung des Produkts könnten die in der "Technische Daten"-Tabelle genannten Schneidwerkzeuge im Laufe der Zeit durch andere ersetzt werden, die gleiche Eigenschaften der Austauschbarkeit und Betriebssicherheit aufweisen.

## 9. UNTERSTELLUNG

### 9.1 UNTERSTELLUNG DER MASCHINE

Wenn die Maschine untergestellt werden muss:

1. Den Motor abkühlen lassen.
2. Den Sicherheitsschlüssel entfernen.
3. Die Reinigung durchführen (Abs. 7.3).

4. Die Maschine auf lose oder beschädigte Bauteile kontrollieren. Wenn notwendig, die beschädigten Bauteile austauschen und eventuell gelockerte Schrauben und Bolzen festziehen oder das autorisierte Kundendienstzentrum kontaktieren.
5. Die Maschine unterstellen:
  - In einem trockenen Raum.
  - Vor Wettereinflüssen geschützt.
  - Möglicherweise von einem Tuch abgedeckt.
  - An einem für Kinder nicht zugänglichen Ort.
  - Hierbei sicherstellen, dass für die Wartung verwendete Schlüssel oder Werkzeuge entfernt werden.

### 9.2 UNTERSTELLUNG DER BATTERIE

Die Batterie muss im Schatten kühl und in Räumen ohne Feuchtigkeit aufbewahrt werden.

**HINWEIS** Im Fall von langer Untätigkeit die Batterie alle zwei Monate aufladen, um ihre Haltbarkeit zu verlängern.

## 10. BEWEGUNG UND TRANSPORT

Folgende Hinweise müssen bei jedem Bewegen, Heben, Transportieren oder Kippen der Maschine beachtet werden:

- Die Maschine anhalten (Abs. 6.5).
- Den Sicherheitsschlüssel abziehen.
- Sicherstellen, dass alle beweglichen Teile vollständig stillstehen.
- Feste Arbeitshandschuhe benutzen.
- Die Maschine unter Berücksichtigung des Gewichtes und seiner Aufteilung an festen Haltepunkten befestigen, die eine sichere Aufnahme garantieren.
- Eine dem Gewicht der Maschine und den Eigenschaften des Transportmittels bzw. der Unterbringungs- oder Entnahmeposition entsprechende Anzahl von Personen einsetzen.
- Sicherstellen, dass die Bewegung der Maschine keine Schäden oder Verletzungen verursacht.

Wenn man die Maschine mit einem Fahrzeug oder einem Anhänger transportiert, muss man:

- Zugangsrampen verwenden, die eine geeignete Beständigkeit, Breite und Länge aufweisen.
- Die Maschine mit ausgeschaltetem Motor durch Schieben laden. Hierfür eine geeignete Zahl von Personen einsetzen.
- Die Schneidwerkzeugbaugruppe absenken.
- Sie so positionieren, dass sie für niemanden eine Gefahr darstellt.
- Sie fest mithilfe von Seilen oder Ketten an das Transportmittel fixieren, um ein Umkippen zu vermeiden.

## 11. SERVICE UND REPARATUREN

Dieses Handbuch liefert alle notwendigen Anweisungen für die Maschinenführung und für eine korrekte Basiswartung, die vom Benutzer ausgeführt werden kann. Alle Einstell- und Wartungsarbeiten, die nicht in diesem Handbuch beschrieben sind, müssen von Ihrem Händler oder einem Fachbetrieb ausgeführt werden, die über das Wissen und die erforderlichen Werkzeuge für eine korrekte Arbeitsausführung verfügen, um die ursprünglichen Sicherheitsbedingungen der Maschine beizubehalten.

Eingriffe, die nicht von einer Fachstelle oder von unqualifiziertem Personal ausgeführt werden, haben grundsätzlich den Verfall der Garantie und jeglicher Haftung oder Verantwortung des Herstellers zur Folge.

- Nur autorisierte Servicewerkstätten können Reparaturen und Wartung in Garantie ausführen.
- Die autorisierten Kundendienstwerkstätten verwenden ausschließlich Originalersatzteile. Original-Ersatzteile und -Zubehör wurden speziell für die Maschinen entwickelt.
- Nicht-Original-Ersatzteile und -Zubehör werden nicht gebilligt; Der Einsatz von Nicht-Original-Ersatzteilen und -Zubehör beeinträchtigt die Sicherheit der Maschine negativ und enthebt den Hersteller von jeglicher Verpflichtung und Haftung.

## 12. DECKUNG DER GARANTIE

Die Garantiebedingungen sind nur für den Konsumenten bestimmt, d. h. nicht für professionelle Bediener.

Die Garantie deckt alle qualitativen Materialien- und Herstellungsfehler, die während des Garantiezeitraumes durch Ihren Händler oder durch ein spezialisiertes Zentrum festgestellt werden.

Die Anwendung der Garantie beschränkt sich auf die Reparatur oder den Austausch des als defekt betrachteten Bauteils.

Es wird empfohlen, die Maschine einmal jährlich einer autorisierten Kundendienstwerkstatt zu Wartung, Kundendienst und Kontrolle der Sicherheitsvorrichtungen anzuvertrauen.

Die Anwendung der Garantie ist nur bei einer ordnungsgemäßen Wartung der Maschine gültig. Der Benutzer muss alle in den beigefügten Unterlagen enthaltenen Anleitungen genau beachten.

Die Garantie deckt keine Schäden bei:

- Nichtbeachtung der mitgelieferten Unterlagen (Bedienungsanleitungen).
- Professioneller Verwendung.
- Unachtsamkeit, Nachlässigkeit.
- Äußerer Ursache (Blitzschlag, Stöße, Präsenz von Fremdkörpern im Inneren der Maschine) oder Unfall.
- Unsachgemäßer oder vom Hersteller nicht zugelassener Nutzung oder Montage.
- Geringer Wartung.
- Modifizierung der Maschine.
- Verwendung von nicht originalen Ersatzteilen (anpassbaren Teilen).
- Verwendung von Zubehören, die nicht vom Hersteller geliefert oder genehmigt sind.

Folgende Schäden sind nicht von der Garantie gedeckt:

- Die ordentlichen/außerordentlichen Wartungsarbeiten (die im Hinweishandbuch beschrieben sind).
- Der normale Verschleiß der Verbrauchsmaterialien, wie Antriebsriemen, Schnittvorrichtungen, Scheinwerfer, Räder, Sicherheitsbolzen und Kabel.
- Normaler Verschleiß.
- Ästhetische Schäden der Maschine aufgrund ihrer Verwendung.
- Die Halterungen der Schneidwerkzeuge.
- Die eventuell zusätzlichen Kosten in Verbindung mit der Garantieaktivierung, wie die Überführung zum Benutzer, der Transport der Maschine zum Händler, das Anmieten von Werkzeugen zum Austausch oder der Ruf einer externen Gesellschaft für alle Wartungsarbeiten.

Es gelten die im Land des Benutzers gültigen gesetzlichen Vorschriften. Die darin geregelten Rechte des Benutzers werden durch diese Garantie nicht eingeschränkt.

## 13. WARTUNGSTABELLE

Eingriff	Regelmäßigkeit	Hinweise
<b>MASCHINE</b>		
Kontrolle aller Befestigungen	Vor jeder Verwendung	Abs. 7.4
Sicherheitskontrollen / Überprüfung der Befehle	Vor jeder Verwendung	Abs. 6.2
Die Schutzvorrichtungen des hinteren Auswurfs / seitlichen Auswurfs überprüfen.	Vor jeder Verwendung	Abs. 6.2.1

Die Grasfangeinrichtung, den Deflektor des seitlichen Auswurfs überprüfen.	Vor jeder Verwendung	Abs. 6.2.1
Überprüfung des Schneidwerkzeugs	Vor jeder Verwendung	Abs. 6.2.1
Kontrolle des Ladezustands der Batterie	Vor jeder Verwendung	*
Aufladen der Batterie	Bei jedem Verwendungsende	Abs. 7.2.2 *
Allgemeine Reinigung und Kontrolle	Bei jedem Verwendungsende	Abs. 7.3
Kontrolle von eventuellen Schäden an der Maschine. Wenn notwendig, das autorisierte Kundendienstzentrum kontaktieren.	Bei jedem Verwendungsende	-
Reinigung des Luftfilters	Einmal monatlich	Abs. 7.5
Austausch des Schneidwerkzeugs	-	Abs. 8.1 ***

\* Das Handbuch der Batterie/des Batterieladegeräts zu Rate ziehen.

\*\* Dieser Arbeitsschritt muss von Ihrem Händler oder einem Fachbetrieb ausgeführt werden

\*\*\* Dieser Arbeitsschritt muss bei den ersten Anzeichen einer Fehlfunktion ausgeführt werden

#### 14. STÖRUNGSSUCHE

Wenn die Störungen nach den beschriebenen Eingriffen weiter bestehen, Ihren Händler kontaktieren.

STÖRUNG	WAHRSCHEINLICHE URSACHE	ABHILFE
1. Beim Drücken der Einschalttaste wird das Display nicht eingeschaltet.	Sicherheitsschlüssel fehlt oder ist nicht korrekt eingesteckt.	Den Schlüssel einführen (Abs. 6.3).
	Sicherheitsschlüssel fehlt auf "OFF".	Den Sicherheitsschlüssel auf "ON" stellen (Abs. 6.3).
	Batterie fehlt oder ist nicht korrekt eingesetzt.	Die Klappe öffnen und sicherstellen, dass die Batterie richtig untergebracht ist (Abs. 7.2.3).
	Entladene Batterie.	Den Ladezustand kontrollieren und die Batterie aufladen (Abs. 7.2.2).
2. Beim Drücken der Einschalttaste wird das Display nicht eingeschaltet und ein summender Ton ist hörbar.	Fehler im Motor.	Die richtige Kombination der Batterien anhand der Angaben in der Tabelle "Technische Daten" kontrollieren.
		Den Sicherheitsschlüssel abnehmen und den Kundendienst zwecks Überprüfung, Austausch oder Reparatur kontaktieren.
3. Der Motor geht während der Arbeit aus.	Batterie nicht korrekt eingesetzt.	Die Klappe öffnen und sicherstellen, dass die Batterie richtig untergebracht ist (Abs. 7.2.3).
	Entladene Batterie.	Den Ladezustand kontrollieren und die Batterie aufladen (Abs. 7.2.2).
	Verstopfungen, die die Drehung des Schneidwerkzeugs verhindern.	Den Sicherheitsschlüssel abziehen, Arbeitshandschuhe tragen und Gras und Rückstände im unteren Teil der Maschine und/oder im Auswurfkanal entfernen.
4. Auf dem Display erscheint ER3 (Abb.27.B).	Eingriff des Thermoschutzes wegen Überhitzung des Motors.	Mindestens 5 Minuten warten und dann die Maschine erneut starten.

5. Auf dem Display erscheinen alternativ: ER1 + OPC (Abb.27.B) .	Eingriff des Thermoschutzes wegen einer zu hohen Stromaufnahme aufgrund von: <ul style="list-style-type: none"> <li>• Zu hoher Grasschnitt.</li> <li>• Verstopfungen, die die Drehung des Schneidwerkzeugs verhindern.</li> <li>• Zu viele Gräserückstände im Inneren des Gestells und im Auswurfkanal.</li> </ul>	<ul style="list-style-type: none"> <li>• Eine größere Schnitthöhe einstellen, wenn das Gras sehr hoch ist und dann mit geringerer Höhe einen zweiten Schnitt durchführen (Abs. 6.4.2).</li> <li>• Die Verstopfungen entfernen (Abs. 7.3.2).</li> <li>• Die Maschine reinigen (Abs. 7.3.1)</li> </ul> Mindestens 5 Minuten warten und dann die Maschine erneut starten.
6. Auf dem Display erscheint ER1 (Abb.27.B) .	Überstrom beim Motor des Antriebs wegen schweren Arbeitsbedingungen (Antrieb stark belastet).	<ul style="list-style-type: none"> <li>– Überprüfen, dass die Räder nicht blockiert sind und sie eventuell reinigen.</li> <li>– Die Neigung des Geländes überprüfen, auf dem man gerade arbeitet (Abs. 6.4.1).</li> </ul>
7. Auf dem Display erscheinen alternativ: 100% + ER3 (Abb.27.B) .	Fehler bei der elektrischen Verbindung zwischen Batterie und Motor.	Den Sicherheitsschlüssel abnehmen und den Kundendienst zwecks Überprüfung, Austausch oder Reparatur kontaktieren.
8. Auf dem Display erscheint ER2 (Abb.27.B) .	Schneidwerkzeug blockiert.	Die Maschine stoppen, den Sicherheitsschlüssel abnehmen, Arbeitshandschuhe tragen. Eventuelle, im unteren Teil der Maschine vorhandene Verstopfungen überprüfen und entfernen (Abs. 7.3.2). Sie verhindern das Drehen des Schneidwerkzeugs. Wenn das Problem weiter besteht, das Kundendienstzentrum zwecks Kontrolle, Austausch oder Reparatur kontaktieren (Abs. 8.1).
9. Das gemähte Gras wird nicht in der Grasfangeinrichtung gesammelt.	Die Schnittvorrichtung hat gegen einen Fremdkörper gestoßen und einen Stoß erlitten.	Sofort den Motor stoppen und den Sicherheitsschlüssel abziehen. Auf Beschädigungen kontrollieren und ein Kundendienstzentrum kontaktieren, um den Austausch der Schnittvorrichtung durchzuführen (Abs. 8.1).
	Das Innere der Chassis ist verschmutzt.	Das Innere der Chassis reinigen, um das Ablassen des Gras in die Grasfangeinrichtung zu erleichtern (Abs. 7.3.2).
10. Der Rasen lässt sich nur schwer schneiden.	Das Schneidwerkzeug ist nicht in gutem Zustand.	Ein Kundendienstzentrum zum Schleifen oder Austausch des Schneidwerkzeugs kontaktieren.
11. Man nimmt übermäßige Geräusche und/oder Vibrationen während der Arbeit wahr.	Befestigung des Schneidwerkzeugs gelockert oder Schneidwerkzeug beschädigt.	Sofort den Motor stoppen und den Sicherheitsschlüssel abziehen. Ein Kundendienstzentrum für Kontrolle, Austausch oder Reparaturen kontaktieren (Abs. 8.1).
12. Geringe Batteriedauer.	Schwierige Einsatzbedingungen mit einer höheren Stromaufnahme.	Den Einsatz optimieren (Abs. 7.2.1).
	Batterie unzureichend für die Arbeitsanforderungen.	Zusätzliche Batterien oder stärkere Batterien verwenden (Abs. 15.2).
13. Das Batterieladegerät lädt die Batterie nicht auf.	Batterie nicht korrekt in das Ladegerät eingesetzt.	Kontrollieren, ob sie korrekt eingesetzt ist (Abs. 7.2.3).
	Nicht geeignete Umgebungsbedingungen.	Das Aufladen in einem Umfeld mit geeigneter Temperatur ausführen (siehe Betriebsanleitung der Batterie/des Batterieladegeräts).
	Kontakte verschmutzt.	Die Kontakte reinigen.
	Fehlende Spannung am Batterieladegerät.	Kontrollieren, ob der Stecker eingesteckt ist und ob Spannung an der Steckdose anliegt.
	Batterieladegerät defekt.	Durch ein Original-Ersatzteil ersetzen.
		Wenn der Fehler weiter besteht, das Handbuch der Batterie/des Batterieladegeräts zu Rate ziehen.

## **15. ANBAUGERÄTE AUF ANFRAGE**

### **15.1 MULCHING-KIT**

Zerhackt das geschnittene Gras fein und lässt es auf dem Rasen, als Alternative zur Aufnahme in der Grasfangeinrichtung (für dafür ausgestattete Maschinen) (Abb.28).

### **15.2 BATTERIE**

Es stehen Batterien von unterschiedlicher Kapazität zur Verfügung, um sich den spezifischen Betriebsanforderungen anzupassen (Abb.29). Die Liste der für diese Maschine zugelassenen Batterien finden Sie in der Tabelle "Technische Daten".

### **15.3 BATTERIELADEGERÄT**

Vorrichtung, die man für das Aufladen der Batterie verwendet (Abb.30).



## ΠΕΡΙΕΧΟΜΕΝΑ

1.	ΓΕΝΙΚΑ	1
1.1	Πώς να συμβουλευθείτε το εγχειρίδιο	1
1.2	Αναφορές	1
2.	ΚΑΝΟΝΕΣ ΑΣΦΑΛΕΙΑΣ	1
2.1	Εκπαίδευση	1
2.2	Προκαταρκτικές ενέργειες	2
2.3	Κατά τη χρήση	2
2.4	Συντήρηση, αποθήκευση	2
2.5	Μπαταρία / φορτιστής μπαταρίας	3
2.6	Προστασία του περιβάλλοντος	3
3.	ΓΝΩΡΙΜΙΑ ΜΕ ΤΟ ΜΗΧΑΝΗΜΑ	3
3.1	Περιγραφή μηχανήματος και προβλεπόμενη χρήση	3
3.2	Σήμανση ασφαλείας	4
3.3	Ετικέτα αναγνώρισης	4
3.4	Βασικά εξαρτήματα	5
4.	ΣΥΝΑΡΜΟΛΟΓΗΣΗ	5
4.1	Εξαρτήματα για συναρμολόγηση	5
4.2	Συναρμολόγηση κάδου	5
4.3	Τοποθέτηση της χειρολαβής	5
5.	ΧΕΙΡΙΣΤΗΡΙΑ ΕΛΕΓΧΟΥ	5
5.1	Κλειδί ασφαλείας (Σύστημα απενεργοποίησης)	5
5.2	Μοχλός παρούσας χειριστή	5
5.3	Μπουτόν εκκίνησης	6
5.4	Μοχλός συμπλέκτη	6
5.5	Μπουτόν "ECO"	6
5.6	Ρύθμιση του ύψους κοπής	6
6.	ΧΡΗΣΗ ΤΟΥ ΜΗΧΑΝΗΜΑΤΟΣ	6
6.1	Προκαταρκτικές ενέργειες	6
6.2	Έλεγχος ασφαλείας	7
6.3	Εκκίνηση	8
6.4	Εργασία	8
6.5	Σβήσιμο	9
6.6	Μετά τη χρήση	9
7.	ΤΑΚΤΙΚΗ ΣΥΝΤΗΡΗΣΗ	9
7.1	Γενικά	9
7.2	Μπαταρία	9
7.3	Καθαρισμός	10
7.4	Παξιμάδια και βίδες στερέωσης	10
7.5	Καθαρισμός του φίλτρου αέρα	10
8.	ΕΚΤΑΚΤΗ ΣΥΝΤΗΡΗΣΗ	11
8.1	Σύστημα κοπής	11
9.	ΑΠΟΘΗΚΕΥΣΗ	11
9.1	Αποθήκευση του μηχανήματος	11
9.2	Αποθήκευση της μπαταρίας	11
10.	ΜΕΤΑΚΙΝΗΣΗ ΚΑΙ ΜΕΤΑΦΟΡΑ	11
11.	ΣΕΡΒΙΣ ΚΑΙ ΕΠΙΣΚΕΥΕΣ	11
12.	ΕΓΓΥΗΣΗ	12
13.	Πίνακας συντήρησης	12
14.	Ανεύρεση βλαβών	13
15.	ΠΡΟΑΙΡΕΤΙΚΑ ΑΞΕΣΟΥΑΡ	15
15.1	Κιτ για φιλοτεμαχισμό	15
15.2	Μπαταρίες	15
15.3	Φορτιστής Μπαταρίας	15

## 1. ΓΕΝΙΚΑ

### 1.1 ΠΩΣ ΝΑ ΣΥΜΒΟΥΛΕΥΘΕΙΤΕ ΤΟ ΕΓΧΕΙΡΙΔΙΟ

Στο κείμενο του εγχειριδίου, μερικές παράγραφοι που περιέχουν σημαντικές πληροφορίες για την ασφάλεια και τη λειτουργία του μηχανήματος, υποδεικνύονται με διαφορετικό τρόπο, η σημασία των οποίων είναι η εξής:

**ΣΗΜΕΙΩΣΗ Η ΣΗΜΑΝΤΙΚΟ** περιέχει επεξηγήσεις ή άλλα στοιχεία σχετικά με προηγούμενες οδηγίες, για την αποφυγή βλαβών στο μηχανήμα ή για να μην προκληθούν ζημιές.

Το σύμβολο  υποδηλώνει κίνδυνο. Η μη τήρηση της προειδοποίησης μπορεί να προκαλέσει τραυματισμούς ή/και βλάβες.

- Οι παράγραφοι σε πλαίσιο με γκριζες τελείες
- αναφέρονται σε προαιρετικά χαρακτηριστικά
- που δεν υπάρχουν σε όλα τα μοντέλα στα οποία
- αναφέρεται το παρόν εγχειρίδιο. Βεβαιωθείτε
- εάν το χαρακτηριστικό αφορά το μοντέλο σας.

Όλες οι αναφορές "εμπρός", "πίσω", "δεξιά" και "αριστερά", αναφέρονται στη θέση εργασίας του χειριστή.

### 1.2 ΑΝΑΦΟΡΕΣ

#### 1.2.1 Εικόνες

Οι εικόνες στο παρόν εγχειρίδιο οδηγιών είναι αριθμημένες 1, 2, 3, κ.ο.κ.

Τα εξαρτήματα επισημαίνονται στις εικόνες με τα γράμματα Α, Β, C κ.ο.κ.

Μια παραπομπή στο εξάρτημα C της εικόνας 2 εμφανίζεται στο κείμενο ως: "Βλ. εικ. 2.C" ή απλώς "(Εικ. 2.C)".

Οι εικόνες είναι ενδεικτικές. Στην πραγματικότητα τα εξαρτήματα μπορεί να διαφέρουν από τα εικονιζόμενα.

#### 1.2.2 Τίτλοι

Το εγχειρίδιο διαιρείται σε κεφάλαια και παραγράφους. Ο τίτλος της παραγράφου "2.1 Εκπαίδευση" είναι υπότιτλος του "2. Κανόνες ασφαλείας". Οι αναφορές σε τίτλους ή παραγράφους εμφανίζονται με τη συντόμηση κεφ. ή παρ. και τον αντίστοιχο αριθμό. Παράδειγμα: "κεφ. 2" ή "παρ. 2.1"

## 2. ΚΑΝΟΝΕΣ ΑΣΦΑΛΕΙΑΣ

### 2.1 ΕΚΠΑΙΔΕΥΣΗ

 **Εξοικειωθείτε με τους λεβιέδες και τη χρήση του μηχανήματος. Μάθετε να σταματάτε γρήγορα τον κινητήρα. Η μη τήρηση των προειδοποιήσεων και των οδηγιών μπορεί να προκαλέσει πυρκαγιά ή/και σοβαρούς τραυματισμούς.**

- Μην επιτρέπετε να χειρίζονται το μηχανήμα παιδιά ή άτομα που δεν γνωρίζουν το χειρισμό του μηχανήματος. Οι τοπικοί νομοθεσία ενδέχεται να ορίζει ελάχιστη ηλικία για τον χρήστη.

- Αυτή η συσκευή μπορεί να χρησιμοποιηθεί από παιδιά ηλικίας 8 ετών και επάνω καθώς και από άτομα με μειωμένες φυσικές, πνευματικές ή αισθητήριες ικανότητες ή χωρίς εμπειρία και γνώση, αν επιτηρούνται ή καθοδηγούνται κατά τη χρήση της συσκευής με ασφαλή τρόπο και με τη σωστή κατανόηση των εμπλεκόμενων κινδύνων. Τα παιδιά δεν θα πρέπει να παίζουν με τη συσκευή. Ο προγραμματισμένος καθαρισμός και συντήρηση δεν θα πρέπει να πραγματοποιούνται από παιδιά και χωρίς επιτήρηση.
- Μη χρησιμοποιείται ποτέ το μηχάνημα σε περίπτωση που ο χειριστής βρίσκεται σε κατάσταση κόπωσης ή αδιαθεσίας ή εάν έχει πάρει φάρμακα, ναρκωτικά ή ουσίες που μειώνουν τα αντανακλαστικά και την προσοχή του.
- Μη μεταφέρετε παιδιά ή άλλους επιβάτες.
- Να θυμάστε ότι ο χειριστής ή ο χρήστης είναι υπεύθυνος για τα ατυχήματα και τα απρόοπτα που μπορεί να συμβούν σε άλλα άτομα ή στην ιδιοκτησία τους. Είναι ευθύνη του χειριστή η εκτίμηση των πιθανών κινδύνων του εδάφους, καθώς και η λήψη όλων των αναγκαίων μέτρων για την ασφάλεια, ιδιαίτερα σε επικλινή, ανώμαλα, ολισθηρά ή ασταθή εδάφη.
- Σε περίπτωση μεταπτώσης ή δανεισμού του μηχανήματος, βεβαιωθείτε ότι ο χρήστης έχει διαβάσει τις παρούσες οδηγίες χρήσης.

## 2.2 ΠΡΟΚΑΤΑΡΚΤΙΚΕΣ ΕΝΕΡΓΕΙΕΣ

### Μέσα ατομικής προστασίας (ΜΑΠ)

- Φοράτε κατάλληλο ρουχισμό, ανθεκτικά υποδήματα εργασίας με αντιολισθητικές σόλες και μακριά παντελόνια. Μη χρησιμοποιείτε το μηχάνημα ξυπόλυτοι ή με ανοιχτά πέδιλα. Φοράτε γυαλιστερά.
- Η χρήση προστατευτικών ακοής μπορεί να μειώσει την ικανότητα να ακούσετε ενδεχόμενες προειδοποιήσεις (κραυγές ή συναγερμούς). Προσέξτε ιδιαίτερα όσα συμβαίνουν γύρω από την περιοχή εργασίας.
- Φοράτε γάντια εργασίας σε όλες τις περιπτώσεις κινδύνου για τα χέρια.
- Μη χρησιμοποιείτε κασκόλ, ποδιές, μενταγιόν, βραχιόλια, ιματισμό με αιωρούμενα μέρη, ή με κορδόνια και γραβάτες που κρέμονται ή είναι φαρδιά και μπορούν να μπλεχτούν στο μηχάνημα ή σε αντικείμενα και υλικά στο χώρο εργασίας.
- Δέστε κατάλληλα τα μακριά μαλλιά.

### Ζώνη εργασίας / Μηχάνημα

- Ελέγξτε καλά όλο το χώρο εργασίας και αφαιρέστε οτιδήποτε θα μπορούσε να εκτοξευτεί από το μηχάνημα ή να καταστρέψει το σύστημα κοπής/περιστρεφόμενα όργανα (πέτρες, κλαδιά, σύρματα, κόκαλα, κλπ.).

## 2.3 ΚΑΤΑ ΤΗ ΧΡΗΣΗ

### Ζώνη εργασίας

- Μη χρησιμοποιείτε το μηχάνημα σε χώρους με κίνδυνο έκρηξης, με εύφλεκτα υγρά, αέρια ή σκόνη. Τα ηλεκτρικά εργαλεία παράγουν σπινθήρες που μπορεί να προκαλέσουν την ανάφλεξη της σκόνης ή των αναθυμιάσεων.
- Εργάζεστε μόνο στο φως της ημέρας ή με καλό τεχνητό φωτισμό και σε κατάσταση άρτιας ορατότητας.
- Απομακρύνετε άτομα, παιδιά και ζώα από την περιοχή εργασίας. Είναι απαραίτητο τα παιδιά να επιβλέπονται από έναν άλλο ενήλικα.
- Αποφύγετε την εργασία πάνω σε βρεγμένη χλόη, υπό βροχή και υπό τον κίνδυνο καταγιάδας, ειδικά αν υπάρχει πιθανότητα να πέσουν κεραυνοί.

- Μην εκθέτετε το μηχάνημα στη βροχή ή σε υγρασία. Το νερό που διεισδύει στο εργαλείο αυξάνει τον κίνδυνο ηλεκτροπληξίας.
- Αποφεύγετε τις ανωμαλίες του εδάφους (προεξοχές, βαθυλώματα), προσέχετε ιδιαίτερα τα επικλινή εδάφη, τους κρυφούς κινδύνους και ενδεχόμενα εμπόδια που θα μπορούσαν να μειώσουν την ορατότητα.
- Δώστε πολύ προσοχή κοντά σε κρημνιστά, ορύγματα ή τάφρους. Το μηχάνημα μπορεί να ανατραπεί εάν ένας τροχός βρεθεί έξω από το άκρο του ορύγματος ή εάν τα άκρα υποχωρήσουν.
- Σε επικλινή εδάφη η εργασία πρέπει να γίνεται εγκάρσια και ποτέ προς τη φορά ανόδου/καθόδου, δίνοντας ιδιαίτερη προσοχή στις αλλαγές κατεύθυνσης, προσέχοντας να μη χάσετε την ισορροπία σας και δίνοντας προσοχή στην αποφυγή εμποδίων από τους τροχούς (πέτρες, κλαδιά, ρίζες κλπ.) που θα μπορούσαν να προκαλέσουν πλαγιολίσθηση ή απώλεια ελέγχου του μηχανήματος.
- Προσοχή στην κίνηση των οχημάτων όταν χρησιμοποιείτε το μηχάνημα κοντά στο δρόμο.

### Συμπεριφορές

- Προσέξτε όταν κινήσετε με την όπισθεν ή προς τα πίσω. Κοιτάξετε πίσω σας πριν ξεκινήσετε και κατά τη διάρκεια της όπισθεν για να βεβαιωθείτε ότι δεν υπάρχουν εμπόδια.
- Κατά τη χρήση δεν πρέπει να τρέχετε, αλλά να βαδίζετε.
- Αποφεύγετε να σας τραβά το χλοοκοπτικό.
- Διατηρείτε πάντα χέρια και πόδια μακριά από το σύστημα κοπής, τόσο κατά την εκκίνηση του κινητήρα όσο και κατά τη χρήση του μηχανήματος.
- Προσοχή: το εργαλείο κοπής συνεχίζει να περιστρέφεται για λίγα δευτερόλεπτα ακόμα και μετά την απώλυση της μετά τη σβήσιμο του κινητήρα.
- Να στέκεστε πάντα μακριά από το άνοιγμα αποβολής.



**Σε περίπτωση θραύσης ή ατυχημάτων κατά τη διάρκεια της εργασίας, απενεργοποιήστε άμεσα τον κινητήρα και απομακρύνετε το μηχάνημα με τρόπο που να μην προκαλέσει άλλα ατυχήματα. Σε περίπτωση ατυχημάτων με τραυματισμούς, εφαρμόστε άμεσα τις κατάλληλες διαδικασίες πρώτων βοηθειών για την κατάσταση και επικοινωνήστε με ένα νοσοκομείο για την κατάλληλη θεραπεία. Αφαιρέστε σχολαστικά ενδεχόμενα θραύσματα που μπορεί να προκαλέσουν ζημιές ή τραυματισμούς σε ανθρώπους ή ζώα, εάν μείνουν χωρίς επιτήρηση.**

### Περιορισμοί χρήσης

- Μη χρησιμοποιείτε ποτέ το μηχάνημα με φθαρμένα, ελαττωματικά ή λάθος τοποθετημένα προστατευτικά (κάδος περισυλλογής, προστατευτικό πλευρικής ή οπίσθιας αποβολής).
- Μη χρησιμοποιείτε το μηχάνημα εάν τα εξαρτήματα/εργαλεία δεν έχουν τοποθετηθεί στα προβλεπόμενα σημεία.
- Μην απενεργοποιείτε, αφαιρείτε ή τροποποιείτε τα υπάρχοντα συστήματα ασφαλείας/μικροδιακόπτες.
- Μην υποβάλετε το μηχάνημα σε υπερβολική καταπόνηση και μη χρησιμοποιείτε μικρά μηχανήματα για βαριές εργασίες. Η χρήση κατάλληλου μηχανήματος μειώνει τους κινδύνους και βελτιώνει την ποιότητα της εργασίας.

## 2.4 ΣΥΝΤΗΡΗΣΗ, ΑΠΟΘΗΚΕΥΣΗ

Η τακτική συντήρηση και η σωστή αποθήκευση προστατεύουν την ασφάλεια του μηχανήματος και τις επιδόσεις του.

### Συντήρηση

- Μη χρησιμοποιείτε ποτέ το μηχάνημα με φθαρμένα ή ελαττωματικά εξαρτήματα. Τα ελαττωματικά εξαρτήματα πρέπει να αντικαθίστανται και όχι να επισκευάζονται.
- Κατά τις διαδικασίες ρύθμισης του μηχανήματος, δώστε προσοχή για την αποφυγή παγίδευσης των δακτύλων ανάμεσα στο κινούμενο σύστημα κοπής και τα σταθερά μέρη του μηχανήματος.

**⚠** *Το επίπεδο θορύβου και κραδασμών που αναγράφεται στις παρούσες οδηγίες, είναι οι μέγιστες τιμές χρήσης του μηχανήματος. Η χρήση μη ισορροπημένου εργαλείου κοπής, η υπερβολική ταχύτητα κίνησης και η απουσία συντήρησης συμβάλλουν σημαντικά στις εκπομπές θορύβου και στη δημιουργία κραδασμών. Κατά συνέπεια, είναι αναγκαίο να ληφθούν προληπτικά μέτρα για την εξάλειψη των πιθανών ζημιών λόγω της υψηλής στάθμης θορύβου και των κραδασμών. Φροντίστε για τη συντήρηση του μηχανήματος και φοράτε ιωσασπίδες, κάνοντας διαλείμματα κατά τη διάρκεια της εργασίας.*

#### Αποθήκευση

- Για τη μείωση του κινδύνου πυρκαγιάς, μην αφήνετε τα γεμάτα με υλικά δοχεία σε εσωτερικούς χώρους.

## 2.5 ΜΠΑΤΑΡΙΑ / ΦΟΡΤΙΣΤΗΣ ΜΠΑΤΑΡΙΑΣ

**ΣΗΜΑΝΤΙΚΟ** Οι παρακάτω κανονισμοί ασφαλείας συμπληρώνουν τις προδιαγραφές ασφαλείας που υπάρχουν στις οδηγίες χρήσης της μπαταρίας και του φορτιστή μπαταρίας που επισυνάπτονται στο μηχάνημα.

- Για τη φόρτιση της μπαταρίας χρησιμοποιήστε μόνο φορτιστές που προτείνονται από τον κατασκευαστή. Ένας ακατάλληλος φορτιστής μπορεί να προκαλέσει ηλεκτροπληξία, υπερθέρμανση ή διαρροή διαβρωτικού υγρού από την μπαταρία.
- Χρησιμοποιήστε μόνο τις ειδικές μπαταρίες που προβλέπονται για το εργαλείο σας. Η χρήση άλλων μπαταριών μπορεί να προκαλέσει τραυματισμούς και κινδύνους πυρκαγιάς.
- Πριν την τοποθέτηση της μπαταρίας, βεβαιωθείτε ότι η συσκευή είναι απενεργοποιημένη. Η τοποθέτηση της μπαταρίας σε μια ηλεκτρική συσκευή μπορεί να προκαλέσει πυρκαγιά.
- Φυλάξτε την μπαταρία που δεν χρησιμοποιείται μακριά από συνδετήρες, νομίσματα, κλειδιά, καρφιά, βίδες ή άλλα μικρά μεταλλικά αντικείμενα που θα μπορούσαν να προκαλέσουν βραχυκύκλωμα στις επαφές. Το βραχυκύκλωμα ανάμεσα στις επαφές της μπαταρίας μπορεί να προκαλέσει αναφλέξεις ή πυρκαγιάς.
- Μην χρησιμοποιείτε ποτέ το φορτιστή σε περιβάλλον με υδρατμούς, εύφλεκτες ουσίες ή πάνω σε εύφλεκτες επιφάνειες, όπως χαρτί, ύφασμα, κλπ. Κατά την φόρτιση, ο φορτιστής θερμαίνεται και μπορεί να προκαλέσει πυρκαγιά.
- Κατά τη διάρκεια της μεταφοράς των συσσωρευτών, προσέξτε ώστε οι επαφές να μην συνδέονται μεταξύ τους και μην χρησιμοποιείτε μεταλλικά δοχεία για τη μεταφορά.

## 2.6 ΠΡΟΣΤΑΣΙΑ ΤΟΥ ΠΕΡΙΒΑΛΛΟΝΤΟΣ

- Η προστασία του περιβάλλοντος πρέπει να αποτελέσει σημαντική και πρωταρχική πλευρά στη χρήση του μηχανήματος, προς όφελος της πολιτισμένης συμβίωσης και του περιβάλλοντος στο οποίο ζούμε.
- Αποφύγετε την πρόκληση ενοχλήσεων στους γείτονες. Χρησιμοποιείτε το μηχάνημα μόνο σε λογικά ωράρια (όχι νωρίς το πρωί ή αργά το βράδυ όπου μπορεί να ενοχλήσετε).
- Τηρείτε αυστηρά την τοπική νομοθεσία για τη διάθεση υλικών συσκευασίας, ελαττωματικών εξαρτημάτων και οποιοδήποτε στοιχείο μπορεί να μολύνει το περιβάλλον. Αυτά τα απορρίμματα δεν πρέπει να διατίθενται με τα οικιακά απορρίμματα, αλλά πρέπει να συγκεντρώνονται χωριστά και να παραδίδονται στα ειδικά κέντρα συλλογής, που θα φροντίσουν για την ανακύκλωση των υλικών.
- Τηρείτε αυστηρά την τοπική νομοθεσία για τη διάθεση των υλικών προς απόρριψη.
- Εάν αποφασίσετε να μην ξαναχρησιμοποιήσετε το μηχάνημα, μην το εγκαταλείπετε στο περιβάλλον, αλλά απευθυνθείτε σε εξουσιοδοτημένο κέντρο περισυλλογής σύμφωνα με την ισχύουσα νομοθεσία.



**Οι ηλεκτρικές συσκευές δεν πρέπει να διατίθενται με τα οικιακά απορρίμματα.**

Σύμφωνα με την Ευρωπαϊκή Οδηγία 2012/19/ΕΕ σχετικά με τα απορρίμματα ηλεκτρικών και ηλεκτρονικών συσκευών και τους εθνικούς κανονισμούς για την εφαρμογή της, οι ηλεκτρικές συσκευές που έχουν ολοκληρώσει τον κύκλο ζωής τους πρέπει να συγκεντρώνονται χωριστά με σκοπό τη φιλική προς το περιβάλλον ανακύκλωσή τους. Αν οι ηλεκτρικές συσκευές απορριφθούν σε χωματερή ή στο έδαφος, οι βαβερές ουσίες μπορεί να φτάσουν στον υδροφόρο ορίζοντα και να εισοδύσουν στην τροφική αλυσίδα προκαλώντας βλάβες στην υγεία σας. Για λεπτομερέστερες πληροφορίες σχετικά με τη διάθεση του προϊόντος, απευθυνθείτε στον αρμόδιο φορέα για τη διάθεση των οικιακών απορριμμάτων ή στον Αντιπρόσωπο.



**Στο τέλος της διάρκειας ζωής τους, διαθέστε τις μπαταρίες με κατάλληλο τρόπο για την προστασία του περιβάλλοντος.** Η μπαταρία περιέχει υλικά που είναι επικίνδυνα για εσάς και για το περιβάλλον. Αυτή πρέπει να αφαιρείται και να διατίθεται χωριστά σε ένα κέντρο που δέχεται μπαταρίες ιόντων λιθίου.



**Η διαφοροποιημένη συλλογή χρησιμοποιημένων προϊόντων και συσκευασιών, επιτρέπει την ανακύκλωση των υλικών και την επαναχρησιμοποίηση.** Η επαναχρησιμοποίηση των ανακυκλωμένων υλικών εμποδίζει τη μόλυνση του περιβάλλοντος και μειώνει τη ζήτηση πρώτων υλών.

## 3. ΓΝΩΡΙΜΙΑ ΜΕ ΤΟ ΜΗΧΑΝΗΜΑ

### 3.1 ΠΕΡΙΓΡΑΦΗ ΜΗΧΑΝΗΜΑΤΟΣ ΚΑΙ ΠΡΟΒΛΕΠΟΜΕΝΗ ΧΡΗΣΗ

**Αυτό το μηχάνημα είναι μια χλοοκοπτική μηχανή με όρθο χειριστή.**

Το μηχάνημα αποτελείται από κύριο λόγο από έναν κινητήρα που ενεργοποιεί το σύστημα κοπής, το οποίο περιβάλλεται από ένα κάρτερ, με τροχούς και τιμόνι.



Ο χειριστής είναι σε θέση να κατευθύνει το μηχάνημα και να χρησιμοποιήσει τα κύρια χειριστήρια παραμένοντας πάντα πίσω από το τιμόνι και, συνεπώς, σε απόσταση ασφαλείας από το περιστρεφόμενο σύστημα κοπής. Η απομάκρυνση του χειριστή από το μηχάνημα προκαλεί την ακινητοποίηση του κινητήρα και του περιστρεφόμενου συστήματος κοπής μέσα σε λίγα δευτερόλεπτα.

### 3.1.1 Προβλεπόμενη χρήση

Αυτό το μηχάνημα έχει σχεδιαστεί και κατασκευαστεί για την κοπή (και τη συλλογή) της χλόης σε κήπους και περιοχές με χόρτα, με έκταση ανάλογη της ικανότητας κοπής υπό την παρουσία όρθιου χειριστή. Σε γενικές γραμμές με αυτό το μηχάνημα μπορείτε να:

1. κόψετε τη χλόη και να την συλλέξετε στον κάδο περισυλλογής,
2. κόψετε τη χλόη και να την αδειάσετε στο έδαφος από την πίσω πλευρά,
3. κόψετε τη χλόη και να την αδειάσετε από το πλάι (αν προβλέπεται),
4. κόψετε τη χλόη, να την φιλοκόψετε και να την εναποθέσετε στο έδαφος (λειτουργία "mulching" - αν προβλέπεται).

Η χρήση ειδικών εξαρτημάτων, που παρέχονται από τον κατασκευαστή ως γνήσιος εξοπλισμός ή πωλούνται ξεχωριστά, επιτρέπει την εκτέλεση αυτής της εργασίας σε διάφορες καταστάσεις λειτουργίας, που αναφέρονται στο παρόν εγχειρίδιο ή στις οδηγίες που συνοδεύουν τα επιμέρους εξαρτήματα.

### 3.1.2 Ακατάλληλη χρήση

Οποιαδήποτε άλλη χρήση από τις αναφερόμενες μπορεί να είναι επικίνδυνη και να προσεγγίσει βλάβες ή/και τραυματισμούς.

Ως ακατάλληλη χρήση (ενδεικτικά και όχι περιοριστικά) εννοείται:

- Να μεταφέρετε με το μηχάνημα άλλα άτομα, παιδιά ή ζώα, καθώς υπάρχει κίνδυνος πτώσης και σοβαρού τραυματισμού ή δημιουργία συνθηκών μη ασφαλούς οδήγησης.
- Η άνοδος πάνω στο μηχάνημα.
- Η χρήση του μηχανήματος για τη ρυμούλκηση ή το σπρώξιμο φορτίων.
- Η χρήση του συστήματος κοπής σε περιοχές χωρίς χλόη.
- Η χρήση του μηχανήματος για το μάζεμα φύλλων ή υπολειμμάτων.
- Η χρήση του μηχανήματος για το κλάδεμα θάμνων ή για την κοπή άλλων φυτών.
- Η χρήση του μηχανήματος από περισσότερα άτομα ταυτόχρονα.

**ΣΗΜΑΝΤΙΚΟ** Η ακατάλληλη χρήση του μηχανήματος έχει ως αποτέλεσμα την ακύρωση της εγγύησης και της ευθύνης του κατασκευαστή, καθιστώντας υπεύθυνο το χρήστη για τις υποχρεώσεις που προκύπτουν από ζημιές ή τραυματισμό του χρήστη ή τρίτων.

### 3.1.3 Είδος χρήστη



Το μηχάνημα αυτό προορίζεται για χρήση από τους καταναλωτές, ήτοι από μη επαγγελματίες χειριστές. Προορίζεται για ερασιτεχνική χρήση.



**ΣΗΜΑΝΤΙΚΟ** Το μηχάνημα πρέπει να χρησιμοποιείται από ένα μόνο χειριστή.

## 3.2 ΣΗΜΑΝΣΗ ΑΣΦΑΛΕΙΑΣ



Στο μηχάνημα εμφανίζονται διάφορα σύμβολα (Εικ. 2.0). Σκοπός τους είναι να υπενθυμίζουν στο χειριστή τη συμπεριφορά που πρέπει να τηρεί για την προσωπική και ασφαλή χρήση του. Σημασία των συμβόλων:



  **Προσοχή.** Διαβάστε τις οδηγίες πριν χρησιμοποιήσετε το μηχάνημα.



  **Κίνδυνος! Κίνδυνος εκτόξευσης αντικειμένων.** Κατά τη χρήση, κρατάτε τα άτομα μακριά από την περιοχή εργασίας.

  Μόνο για χλοοκοπτικά με κινητήρα εσωτερικής καύσης.

  Μόνο για ηλεκτρικά χλοοκοπτικά με τροφοδοσία δικτύου.

  Μόνο για ηλεκτρικά χλοοκοπτικά με τροφοδοσία δικτύου.

  **Κίνδυνος! Κίνδυνος κοπής.** Περιστρεφόμενο σύστημα κοπής. Μη βάζετε χέρια ή πόδια εντός του χώρου όπου βρίσκεται το σύστημα κοπής.

  **Προσοχή στο σύστημα κοπής.** Μη βάζετε χέρια ή πόδια εντός του χώρου όπου βρίσκεται το σύστημα κοπής. Το σύστημα κοπής συνεχίζει να περιστρέφεται ακόμα και μετά την απενεργοποίηση του κινητήρα. Αφαιρέστε το κλειδί ασφαλείας (σύστημα απενεργοποίησης) πριν τη συντήρηση.

**ΣΗΜΑΝΤΙΚΟ** Οι κατεστραμμένες ή δυσανάγνωστες αυτοκόλλητες ετικέτες πρέπει να αντικαθίστανται. Ζητήστε τις νέες ετικέτες από το εξουσιοδοτημένο Σέρβις.

## 3.3 ΕΤΙΚΕΤΑ ΑΝΑΓΝΩΡΙΣΗΣ

Η ετικέτα αναγνώρισης φέρει τα ακόλουθα στοιχεία (Εικ. 1.0).

1. Στάθμη ηχητικής ισχύος.
2. Σήμα συμμόρφωσης CE.
3. Έτος κατασκευής.
4. Τύπος μηχανήματος.
5. Αριθμός σειράς.
6. Όνομα και διεύθυνση του Κατασκευαστή.
7. Κωδικός προϊόντος.
8. Μέγ. ταχύτητα λειτουργίας κινητήρα.
9. Βάρος σε κλά.
10. Τάση και συχνότητα τροφοδοσίας.
11. Βαθμός ηλεκτρικής προστασίας.
12. Ονομαστική ισχύς.

Αντιγράψτε τα στοιχεία αναγνώρισης του μηχανήματος στον ειδικό χώρο της ετικέτας, στο πίσω μέρος του εξωφύλλου.

**ΣΗΜΑΝΤΙΚΟ** Χρησιμοποιείτε τα στοιχεία αναγνώρισης που αναγράφονται στην ετικέτα αναγνώρισης προϊόντος κάθε φορά που απευθύνεστε στο εξουσιοδοτημένο Σέρβις.

**ΣΗΜΑΝΤΙΚΟ** Το παράδειγμα της δήλωσης συμμόρφωσης βρίσκεται στις τελευταίες σελίδες του εγχειριδίου.

### 3.4 ΒΑΣΙΚΑ ΕΞΑΡΤΗΜΑΤΑ

Το μηχανήμα αποτελείται από τα ακόλουθα βασικά εξαρτήματα, στα οποία αντιστοιχούν οι παρακάτω λειτουργίες (Εικ. 1.0):

- A. Σασί:** είναι η προστασία που περικλείει το περιστρεφόμενο σύστημα κοπής.
- B. Κινητήρας:** παρέχει την κίνηση στο σύστημα κοπής καθώς και κίνηση στους τροχούς (αν προβλέπεται).
- C. Σύστημα κοπής:** είναι το εξάρτημα για την κοπή της χλόης.
- D. Προστατευτικό πίσω εξάτμισης:** είναι ένα προστατευτικό ασφαλείας και εμποδίζει την εκτίναξη μακριά από το μηχανήμα οποιονδήποτε αντικειμένων που συλλέγονται από τη συσκευή κοπής.
- E. Προστατευτικό πλευρικής αποβολής (εάν προβλέπεται):** είναι ένα προστατευτικό ασφαλείας και εμποδίζει την εκτίναξη μακριά από το μηχανήμα οποιονδήποτε αντικειμένων που συλλέγονται από τη συσκευή κοπής.
- F. Εκτροπέας πλευρικής εκκένωσης (εάν υπάρχει):** εκτός από τη λειτουργία πλευρικής αποβολής της χλόης στο έδαφος, αποτελεί ένα στοιχείο ασφαλείας, εμποδίζοντας τυχόν αντικείμενα που συλλέγονται από το σύστημα κοπής να πεταχτούν μακριά από το μηχανήμα.
- G. Κάδος περισυλλογής:** εκτός από τη λειτουργία περισυλλογής της κομμένης χλόης, αποτελεί ένα στοιχείο ασφαλείας, εμποδίζοντας τυχόν αντικείμενα που συλλέγονται από το σύστημα κοπής να πεταχτούν μακριά από το μηχανήμα.
- H. Τιμόνι:** είναι η θέση εργασίας του χειριστή. Το μήκος του επιτρέπει στο χειριστή, κατά την εργασία, να διατηρεί πάντα την απόσταση ασφαλείας από το περιστρεφόμενο σύστημα κοπής.
- I. Μπαταρία** (εάν δεν παρέχεται με το μηχανήμα, βλ. κεφ. 15 «Προαιρετικά αξεσουάρ»): δίνει το ρεύμα για την εκκίνηση του κινητήρα. Τα χαρακτηριστικά και οι οδηγίες χρήσης της περιγράφονται σε ειδικό εγχειρίδιο.
- J. Μοχλός παρουσίας χειριστή:** είναι ο μοχλός που ενεργοποιεί τη σύμπλεξη του συστήματος κοπής και την κίνηση. Ο κινητήρας σταματά αυτόματα αφήνοντας και τους δύο μοχλούς.
- K. Μοχλός ενεργοποίησης κίνησης:** είναι ο μοχλός που ενεργοποιεί την κίνηση και επιτρέπει την προώθηση του μηχανήματος.
- L. Θυρίδα πρόσβασης στο χώρο της μπαταρίας**
- M. Κλειδί ασφαλείας (Σύστημα απενεργοποίησης):** Το κλειδί ενεργοποιεί / απενεργοποιεί το ηλεκτρικό κύκλωμα του μηχανήματος.
- N. Φορτιστής Μπαταρίας** (εάν δεν παρέχεται με το μηχανήμα, βλ. κεφ. 15 «Προαιρετικά αξεσουάρ»): συσκευή για την επαναφόρτιση της μπαταρίας.

## 4. ΣΥΝΑΡΜΟΛΟΓΗΣΗ

 **Οι κανόνες ασφαλείας που πρέπει να τηρούνται περιγράφονται στο κεφ. 2. Τηρείτε αυστηρά τις οδηγίες αυτές για να αποφύγετε σοβαρούς κινδύνους.**

Για λόγους αποθήκευσης και μεταφοράς, μερικά εξαρτήματα του μηχανήματος δεν συναρμολογούνται απευθείας στο εργοστάσιο, αλλά πρέπει να τοποθετηθούν μετά την αφαίρεση της συσκευασίας, ακολουθώντας τις παρακάτω οδηγίες.

 **Η αποσυσκευασία και η ολοκλήρωση της συναρμολόγησης πρέπει να γίνονται πάνω σε επίπεδη και σταθερή επιφάνεια με επαρκή χώρο για τη μετακίνηση του μηχανήματος και των υλικών συσκευασίας, χρησιμοποιώντας πάντα τα κατάλληλα εργαλεία. Μη χρησιμοποιείτε το μηχανήμα πριν ολοκληρώσετε τις διαδικασίες που προβλέπει το κεφάλαιο “ΣΥΝΑΡΜΟΛΟΓΗΣΗ”.**

### 4.1 ΕΞΑΡΤΗΜΑΤΑ ΓΙΑ ΣΥΝΑΡΜΟΛΟΓΗΣΗ

Η συσκευασία περιέχει τα εξαρτήματα για τη συναρμολόγηση.

#### 4.1.1 Αποσυσκευασία

1. Ανοίξτε τη συσκευασία προσεκτικά για να μη χαθούν εξαρτήματα.
2. Συμβουλευθείτε το φυλλάδιο στο εσωτερικό της συσκευασίας και τις παρούσες οδηγίες χρήσης.
3. Βγάλτε από το κιβώτιο όλα τα μη συναρμολογημένα εξαρτήματα.
4. Διαθέστε το κιβώτιο και τα υλικά συσκευασίας σύμφωνα με την ισχύουσα νομοθεσία.

 **Πριν προχωρήσετε στη συναρμολόγηση, βεβαιωθείτε ότι το κλειδί ασφαλείας δεν είναι τοποθετημένο στη θέση του.**

#### 4.2 ΣΥΝΑΡΜΟΛΟΓΗΣΗ ΚΑΔΟΥ

Ακολουθείτε τις οδηγίες που παρέχονται στο φύλλο οδηγιών που συνοδεύει τον κάδο περισυλλογής.

#### 4.3 ΤΟΠΟΘΕΤΗΣΗ ΤΗΣ ΧΕΙΡΟΛΑΒΗΣ

Συναρμολογήστε τη λαβή όπως φαίνεται στην (Εικ. 3) (Fig.7).

## 5. ΧΕΙΡΙΣΤΗΡΙΑ ΕΛΕΓΧΟΥ

### 5.1 ΚΛΕΙΔΙ ΑΣΦΑΛΕΙΑΣ (ΣΥΣΤΗΜΑ ΑΠΕΝΕΡΓΟΠΟΙΗΣΗΣ)

Το κλειδί (Fig.8.A) βρίσκεται στο εσωτερικό της θήκης των μπαταριών. Γυρίζοντας το κλειδί στη θέση “ON”, ενεργοποιείται το ηλεκτρικό κύκλωμα της μηχανής, ενεργοποιώντας την ανάφλεξη. Τοποθετώντας το κλειδί στη θέση “OFF”, απενεργοποιείται πλήρως το ηλεκτρικό κύκλωμα ώστε να εμποδίζεται η μη ελεγχόμενη χρήση του μηχανήματος.

**ΣΗΜΑΝΤΙΚΟ** Αφαιρείτε το κλειδί ασφαλείας κάθε φορά που αφήνετε αφύλακτο το μηχανήμα ή δεν το χρησιμοποιείτε.

### 5.2 ΜΟΧΛΟΣ ΠΑΡΟΥΣΙΑΣ ΧΕΙΡΙΣΤΗ

Ο μοχλός παρουσίας χειριστή (Εικ. 9.A) επιτρέπει τη σύμπλεξη του συστήματος κοπής και μετάδοσης.

Πιέστε έναν από τους δύο μοχλούς (Εικ. 9.A) προς το τιμόνι για να επιτρέψετε τη σύμπλεξη του συστήματος κοπής και μετάδοσης. Ο κινητήρας σταματά αυτόματα και όλες οι λειτουργίες απενεργοποιούνται αφήνοντας και τους δύο μοχλούς.

### 5.3 ΜΠΟΥΤΟΝ ΕΚΚΙΝΗΣΗΣ

Το μπουτόν εκκίνησης (Εικ. 10.A) χρησιμοποιείται για:



- 1. Εκκίνηση του μηχανήματος.**  
Πιέζοντας το μπουτόν (Εικ. 10.A) ανάβει η οθόνη (Εικ. 10.B) και το μηχανήμα είναι έτοιμο για χρήση.

**ΣΗΜΕΙΩΣΗ** Το μηχανήμα μπορεί να ενεργοποιηθεί μόνο εάν απελευθερωθεί ο μοχλός παρουσίας χειριστή και ο μοχλός κίνησης.

**ΣΗΜΕΙΩΣΗ** Αν το μηχανήμα δεν χρησιμοποιηθεί εντός 15 δευτερολέπτων, η οθόνη σβήνει και πρέπει να επαναλάβετε την παραπάνω διαδικασία.



- 2. Κομπλάρισμα του συστήματος κοπής.**

**ΣΗΜΕΙΩΣΗ** Το κομπλάρισμα του συστήματος κοπής επιτρέπεται μόνο αν ο μοχλός παρουσίας χειριστή πιέζεται προς το τιμόνι (βλ. παρ. 6.3).

- 3. Αποσύμπλεξη του συστήματος κοπής.**  
Με το σύστημα κοπής κομπλαρισμένο, πιέστε το μπουτόν εκκίνησης (Εικ. 10.A). Το σύστημα κοπής αποσυμπλέκει, ενώ το μηχανήμα παραμένει αναμμένο.

### 5.4 ΜΟΧΛΟΣ ΣΥΜΠΛΕΚΤΗ

Κομπλάρει το σύστημα μετάδοσης και επιτρέπει την κίνηση του μηχανήματος.



#### Κίνηση συμπλεγμένη.

Για την κίνηση του μηχανήματος:

- a.** Πιέστε έναν από τους δύο μοχλούς παρουσίας χειριστή (Εικ. 9.A) προς το τιμόνι.
- b.** Τραβήξτε έναν από τους δύο μοχλούς σύμπλεξης του συστήματος μετάδοσης (Εικ. 9.B) προς το τιμόνι.

Μπορείτε να ρυθμίσετε την ταχύτητα κίνησης μέσω του διακόπτη επιλογής (Εικ. 10.C).

Μπορείτε να επιλέξετε 6 διαφορετικά επίπεδα ταχύτητας.



- 1. Μέγιστη ταχύτητα** (περίπου 5 Km/h).



- 2. Ελάχιστη ταχύτητα** (περίπου 2,5 Km/h).

Σε κάθε δύο θέσεις του διακόπτη επιλογής (Εικ. 10.C) αντιστοιχεί ένα επίπεδο ταχύτητας κίνησης, η οποία επισμαίναται στην οθόνη μέσω ενός δείκτη με ράβδους (Εικ. 10.C1).

**ΣΗΜΕΙΩΣΗ** Το τελευταίο επίπεδο ταχύτητας που επιλέγεται, παραμένει επιλεγμένο και μετά το σβήσιμο του μηχανήματος.

**ΣΗΜΑΝΤΙΚΟ** Για να μην προξενήσετε ζημιά στη μέταδοση κίνησης, αποφεύγετε να τραβάτε προς τα πίσω το μηχανήμα με τη μέταδοση κομπλαρισμένη.

### 5.5 ΜΠΟΥΤΟΝ "ECO"

Η λειτουργία "ECO" επιτρέπει την εξοικονόμηση ενέργειας κατά τη διάρκεια της κοπής της χλόης, αυξάνοντας την απόδοση της μπαταρίας. Για την ενεργοποίηση ή απενεργοποίηση της λειτουργίας "Eco", πιέστε το μπουτόν (Εικ. 10.D). Όταν η λειτουργία είναι ενεργοποιημένη στην οθόνη εμφανίζεται η ένδειξη "E". Η λειτουργία αυτή απενεργοποιείται πάντα κάθε φορά που ελευθερώνετε τους μοχλούς παρουσίας χειριστή.

**ΣΗΜΕΙΩΣΗ** Συνιστάται να αποφεύγεται η χρήση της λειτουργίας "ECO" με δύσκολες συνθήκες κοπής (κοπή πυκνής, υψηλής ή υγρής χλόης).

### 5.6 ΡΥΘΜΙΣΗ ΤΟΥ ΎΨΟΥΣ ΚΟΠΗΣ

Με την κάθοδο ή την άνοδο του σασί, μπορείτε να κόψετε τη χλόη σε διαφορετικά ύψη.



**Εκτελέστε αυτήν την ενέργεια με το σύστημα κοπής ακινητοποιημένο.**

- Η ρύθμιση του ύψους κοπής γίνεται πιέζοντας το κουμπί (Εικ. 11.A) και ανυψώνοντας ή κατεβάζοντας το πλαίσιο, μέσω της λαβής (Εικ. 11.B), μέχρι την επιθυμητή θέση.

### 6. ΧΡΗΣΗ ΤΟΥ ΜΗΧΑΝΗΜΑΤΟΣ



**Οι κανόνες ασφαλείας που πρέπει να τηρούνται περιγράφονται στο κεφ. 2. Τηρείτε αυστηρά τις οδηγίες αυτές για να αποφύγετε σοβαρούς κινδύνους.**

#### 6.1 ΠΡΟΚΑΤΑΡΚΤΙΚΕΣ ΕΝΕΡΓΕΙΕΣ

Πριν ξεκινήσετε την εργασία, απαιτούνται μια σειρά ελέγχων και ενεργειών που εξασφαλίζουν την αποδοτική και ασφαλή εκτέλεση της εργασίας: Βεβαιωθείτε ότι το κλειδί ασφαλείας δεν είναι τοποθετημένο στη θέση του. Τοποθετήστε το μηχανήμα σε οριζόντια θέση έτσι ώστε να στηρίζεται καλά στο έδαφος.

#### 6.1.1 Έλεγχος της μπαταρίας

Πριν χρησιμοποιήσετε το μηχανήμα για πρώτη φορά μετά την αγορά του, φορτίστε πλήρως την μπαταρία, σύμφωνα με τις οδηγίες στο εγχειρίδιο της μπαταρίας. Πριν από κάθε χρήση ελέγχετε την κατάσταση φόρτισης της μπαταρίας ακολουθώντας τις οδηγίες που παρέχονται στο φυλλάδιο οδηγιών της μπαταρίας.

#### 6.1.2 Προετοιμασία του μηχανήματος για εργασία

**ΣΗΜΕΙΩΣΗ** Αυτό το μηχανήμα επιτρέπει το κούρεμα του γκαζόν με διάφορους τρόπους; Πριν ξεκινήσετε την εργασία είναι σκόπιμο να προετοιμάσετε το μηχανήμα αναλόγως με τον επιθυμητό τρόπο κοπής.

**a. Προετοιμασία για κοπή και περισυλλογή της χλόης στον κάδο περισυλλογής (μόνο για τα μοντέλα με οπίσθια περισυλλογή)**

1. Ανασηκώστε το προστατευτικό της πίσω αποβολής (Εικ. 12.Α) και συνδέστε σωστά τον κάδο περισυλλογής (Εικ. 12.Β) όπως φαίνεται στην εικόνα.
2. Σε μοντέλα με δυνατότητα πλευρικής αποβολής: βεβαιωθείτε ότι το προστατευτικό της πλευρικής αποβολής (Εικ.13.Β) είναι χαμηλωμένο.

**b. Προετοιμασία για κοπή και πίσω αποβολή του χόρτου:**

1. Αφαιρέστε τον κάδο περισυλλογής και βεβαιωθείτε ότι το προστατευτικό πίσω αποβολής (Εικ. 13.Α) παραμένει σταθερά κατεβασμένο.
2. Σε μοντέλα με δυνατότητα πλευρικής αποβολής: βεβαιωθείτε ότι το προστατευτικό της πλευρικής αποβολής (Εικ.13.Β) είναι χαμηλωμένο.

**c. Προετοιμασία για κοπή και φιλοτεμαχισμό της χλόης (λειτουργία“mulching”):**

1. Σηκώστε το προστατευτικό πίσω αποβολής (Εικ. 14.Α) και τοποθετήστε την τάπα του εκτροπέα (Εικ. 14.Β) στο άνοιγμα αποβολής διατηρώντας το ελαφρώς κεκλιμένο προς τα δεξιά.
2. Στερεώστε το εισάγοντας τους δύο πείρους (Εικ.14.С) στις προβλεπόμενες οπές έως το κλικ του δοντιού σύμπλεξης (Εικ. 14.Д).
3. Σε μοντέλα με δυνατότητα πλευρικής αποβολής: βεβαιωθείτε ότι το προστατευτικό της πλευρικής αποβολής (Εικ.13.Β) είναι χαμηλωμένο.

Για να αφαιρέσετε την τάπα του εκτροπέα:

1. Σηκώστε το προστατευτικό πίσω αποβολής (Εικ. 14.Α).
2. Πατήστε στο κέντρο έτσι ώστε να αποσυνδεθεί το δόντι (Εικ. 14.Д).

**d. Προετοιμασία για κοπή και πλευρική αποβολή του χόρτου:**

1. Σηκώστε το προστατευτικό πίσω αποβολής (Εικ. 14.Α) και τοποθετήστε την τάπα του εκτροπέα (Εικ. 15.Β) στο άνοιγμα αποβολής διατηρώντας το ελαφρώς κεκλιμένο προς τα δεξιά.
2. Στερεώστε το εισάγοντας τους δύο πείρους (Εικ.15.С) στις προβλεπόμενες οπές έως το κλικ του δοντιού σύμπλεξης (Εικ. 15.Д).
3. Σηκώστε το προστατευτικό πλευρικής αποβολής (Εικ. 15.Α).
4. Τοποθετήστε τον εκτροπέα πλευρικής αποβολής (Εικ. 15.Ε).
5. Κλείστε ξανά το προστατευτικό της πλευρικής αποβολής (Εικ. 15.Α) έτσι ώστε να μπλοκάρει ο εκτροπέας πλευρικής αποβολής (Εικ. 15.Ε).

Για να αφαιρέσετε την τάπα του εκτροπέα:

1. Σηκώστε το προστατευτικό πίσω αποβολής (Εικ. 14.Α).
2. Πατήστε στο κέντρο έτσι ώστε να αποσυνδεθεί το δόντι (Εικ. 14.Д).

**6.1.3 Ρύθμιση του ύψους κοπής**

Ρυθμίστε το ύψος κοπής όπως υποδεικνύεται στην (παρ. 5.6).

**6.2 ΕΛΕΓΧΟΙ ΑΣΦΑΛΕΙΑΣ**

Εκτελέστε τους ακόλουθους ελέγχους και βεβαιωθείτε ότι τα αποτελέσματα αντιστοιχούν στις υποδείξεις των πινάκων.

 **Εκτελείτε πάντα τους ελέγχους ασφαλείας πριν τη χρήση.**

**6.2.1 Έλεγχος γενικής ασφαλείας**

Αντικείμενο	Αποτέλεσμα
Χειρολαβές	Καθαρές, στεγνές.
Τιμόνι	Σωστά και γερά στερεωμένο στο μηχανήμα.
Σύστημα κοπής	Καθαρό, χωρίς βλάβες ή φθορές.
Προστατευτικό οπίσθιας αποβολής, κάδος περισυλλογής	Σε καλή κατάσταση. Καμία βλάβη. Σωστά τοποθετημένα.
Προστατευτικό πλευρικής αποβολής, πλευρικός εκτροπέας αποβολής	Σε καλή κατάσταση. Καμία βλάβη. Σωστά τοποθετημένα.
Διακόπτης ελέγχου Μοχλός παρουσίας χειριστή Μοχλός συμπλέκτη	Ο μοχλός πρέπει να κινείται ελεύθερα, χωρίς εμπόδια και όταν απελευθερωθεί πρέπει να επανέρχεται αυτόματα και γρήγορα στη θέση του νεκρού.
Μπαταρία	Καμία ζημιά στο περίβλημα, καμία διαρροή υγρού.
Βίδες/παξιμόδια στο μηχανήμα και στο σύστημα κοπής	Καλά βιδωμένες (όχι λασκαρισμένες).
Είσοδοι αέρα ψύξης	Δεν εμποδίζονται.
Μηχανήμα	Κανένα σημάδι ζημιάς ή φθοράς.

**6.2.2 Δοκιμή λειτουργίας του μηχανήματος**

Ενέργεια	Αποτέλεσμα
<ol style="list-style-type: none"><li>1. Βάλτε εμπρός το μηχανήμα (παρ. 6.3).</li><li>2. Κομπλάρετε το σύστημα κοπής (παρ. 6.3).</li><li>3. Ελευθερώστε και τους δύο μοχλούς παρουσίας χειριστή (Εικ. 21.Α).</li></ol>	<ol style="list-style-type: none"><li>1. Η οθόνη ανάβει και το μηχανήμα είναι έτοιμο για χρήση.</li><li>2. Το σύστημα κοπής πρέπει να κινηθεί.</li><li>3. Οι μοχλοί πρέπει να επιστρέψουν αυτόματα και γρήγορα στο νεκρό, ο κινητήρας πρέπει να σβήσει και το σύστημα κοπής να ακινητοποιηθεί εντός λίγων δευτερολέπτων.</li></ol>

<ol style="list-style-type: none"> <li>1. Βάλτε εμπρός το μηχάνημα (παρ. 6.3 ).</li> <li>2. Τραβήξτε το μοχλό συμπλέκτη (παρ. 5.4).</li> <li>3. Αφήστε το μοχλό συμπλέκτη.</li> </ol>	<ol style="list-style-type: none"> <li>1. Η θρόνη ανάβει και το μηχάνημα είναι έτοιμο για χρήση.</li> <li>2. Οι τροχοί περιστρέφονται κινώντας το μηχάνημα.</li> <li>3. Οι τροχοί ακινητοποιούνται και το μηχάνημα σταματά την κίνηση.</li> </ol>
Δοκιμαστική οδήγηση	Κανένας ανώμαλος κραδασμός. Κανένας ανώμαλος θόρυβος.

**!** *Εάν κάποιο αποτέλεσμα διαφέρει σε σχέση με τους πίνακες, μην χρησιμοποιήσετε το μηχάνημα! Απευθυνθείτε στο Σέρβις για τον αναγκαίο έλεγχο και την επίσκεψη.*

### 6.3 ΕΚΚΙΝΗΣΗ

**ΣΗΜΕΙΩΣΗ** Η επιφάνεια εκκίνησης πρέπει να είναι επίπεδη και χωρίς εμπόδια ή υψηλή χλόη.

**ΣΗΜΕΙΩΣΗ** Ελέγξτε το σωστό συνδυασμό των μπαταριών, ακολουθώντας τις οδηγίες στον πίνακα "Τεχνικά στοιχεία".

1. Ανοίξτε τη θυρίδα πρόσβασης στο χώρο της μπαταρίας (Εικ. 16.Α).
2. Τοποθετήστε σωστά τις μπαταρίες στην θήκη τους (παρ. 7.2.3).
3. Εισάγετε μέχρι τέρμα το κλειδί ασφαλείας (Εικ. 17.Β) και γυρίστε το στη θέση "ON".
4. Πιέστε το μπουτόν εκκίνησης (Εικ. 18.Α).
5. Συμπλέξτε το σύστημα κοπής πιέζοντας πρώτα έναν από τους δύο μοχλούς παρουσίας χειριστή (Εικ. 19.Α) προς το τιμόνι και στη συνέχεια το μπουτόν (Εικ. 19.Β).

### 6.4 ΕΡΓΑΣΙΑ

**ΣΗΜΑΝΤΙΚΟ** Κατά την εργασία, διατηρείτε πάντα την απόσταση ασφαλείας από το σύστημα κοπής, η οποία παρέχεται από το τιμόνι.

**ΣΗΜΑΝΤΙΚΟ** Για να εξασφαλίσετε την βέλτιστη εργασία του μηχανήματος, συνιστάται η ταυτόχρονη χρήση δύο μπαταριών.

Η αυτονομία των μπαταριών (και η συνεπώς η επιφάνεια κουρέματος πριν την επαναφόρτιση) εξαρτάται κυρίως από διάφορους παράγοντες που περιγράφονται στην (παρ. 7.2.1). Κατά τη διάρκεια της χρήσης, στην οθόνη εμφανίζεται η κατάσταση φόρτισης της μπαταρίας (το ποσοστό υπολειπόμενης φόρτισης) (Εικ. 10.Ε).

**ΣΗΜΑΝΤΙΚΟ** Σε περίπτωση που ο κινητήρας υπερθερμανθεί και σταματήσει κατά τη διάρκεια της εργασίας, πρέπει να περιμένετε περίπου 5 λεπτά πριν τον επανεκκινήσετε.

#### 6.4.1 Κοπή της χλόης

1. Θέστε το μηχάνημα σε κίνηση και αρχίστε την κοπή της χλόης.

2. Προσαρμόστε την ταχύτητα κίνησης και το ύψος κοπής (παρ. 5.6) ανάλογα με την κατάσταση του γκαζόν (ύψος, πυκνότητα και υγρασία της χλόης) και την ποσότητα της κομμένης χλόης.

• **Στα μοντέλα με κίνηση (παρ. 5.4):** Συνιστάται να μην κόβετε σε εδάφη με κλίση μεγαλύτερη από 15°.

3. Ο χορτοτάπητας θα είναι καλύτερος αν κάνετε πάντα το κόψιμο στο ίδιο ύψος και εναλλακτικά προς τις δύο κατευθύνσεις (Εικ. 20).

• **Στην περίπτωση πλευρικής αποβολής:** συνιστάται η διεξαγωγή μιας διαδρομής που αποφεύγει την απομάκρυνση του κομμένου γρασιδιού από το τμήμα του χλοοτάπητα που πρόκειται να κοπεί.

• **Στην περίπτωση "mulching" ή πίσω αποβολή του χόρτου:**

- Αποφεύγετε πάντα την κοπή μεγάλης ποσότητα χλόης. Μην κόβετε ποτέ πάνω από το ένα τρίτο του συνολικού ύψους της χλόης σε ένα μόνο πέρασμα (Εικ. 20).
- Διατηρείτε το σασί πάντα καθαρό (παρ. 7.3.1).

#### 6.4.2 Συμβουλές για τη σωστή διατήρηση του γκαζόν

- Για να διατηρηθεί πράσινο και τρυφερό το γκαζόν, πρέπει να κόβεται τακτικά. Το γκαζόν μπορεί να περιέχει χλόη διαφόρων ειδών. Με συχνές κοπές αναπτύσσονται περισσότερο τα είδη με πολλές ρίζες και σχηματίζουν ένα πυκνό στρώμα χλόης. Αντιθέτως, εάν οι κοπές είναι λιγότερο συχνές, αναπτύσσεται κυρίως τα άγρια και ψηλά είδη (τριφύλλι, μαργαρίτες κλπ.). Η συχνότητα του κουρέματος πρέπει να είναι ανάλογη με την ανάπτυξη της χλόης, χωρίς να αφήνετε το γκαζόν να μεγαλώσει υπερβολικά.
- Το ιδανικό ύψος της χλόης ενός καλά περιποιημένου γκαζόν είναι περίπου 4-5 cm και, με μια μόνο κοπή, δεν πρέπει να κόβεται πάνω από το ένα τρίτο του συνολικού ύψους. Εάν η χλόη είναι πολύ υψηλή τότε θα πρέπει να την κόψετε με δύο περάσματα σε απόσταση μιας ημέρας, το πρώτο με τα συστήματα κοπής στην υψηλότερη θέση και το δεύτερο στο επιθυμητό ύψος.
- Η πολύ χαμηλή κοπή προκαλεί ξεριζώματα και αραιώσεις στο γκαζόν που αποκτά όψη με "κηλίδες".
- Στις θερμότερες και ξηρότερες εποχές του χρόνου, είναι σκόπιμο να αφήνετε τη χλόη ελαφρώς ψηλότερη, για να περιορίσετε την αποξήρανση του εδάφους.
- Η χλόη θα πρέπει να κόβεται με το γκαζόν στεγνό. Μην κόβετε τη χλόη όταν είναι βρεγμένη, καθώς μειώνεται η αποτελεσματικότητά του συστήματος κοπής για τη χλόη, η οποία προσκολλάται και προκαλεί ξεριζώματα στο γκαζόν.
- Τα συστήματα κοπής πρέπει να είναι ανέπαφα και καλά τροχισμένα, ώστε η κοπή να είναι ακριβής χωρίς ανωμαλίες που προκαλούν το κίτρινισμα των κορυφών.

#### 6.4.3 Άδειασμα του κάδου περισυλλογής

Όταν ο κάδος περισυλλογής (Εικ.1.G) είναι πολύ γεμάτος, η περισυλλογή του χόρτου δεν είναι αποτελεσματική και ο θόρυβος του χλοοκοπτικού αλλάζει.

• Στην περίπτωση κάδου συλλογής με διάταξη επισήμανσης περιεχομένου:



1. Ανυψωμένο = κενό.



2. Κατεβασμένο = γεμάτο.

• Κατά τη διάρκεια της εργασίας, με το σύστημα κοπής σε κίνηση, η διάταξη επισήμανσης παραμένει ανυψωμένη έως ότου ο κάδος να μπορεί να δεχτεί τα κομμένα χόρτα, όταν κατεβεί, σημαίνει ότι ο κάδος περισυλλογής είναι γεμάτος και πρέπει να τον αδειάσετε.

Για να αφαιρέσετε και να αδειάσετε τον κάδο περισυλλογής:

1. Ελευθερώστε και τους δύο μοχλούς (Εικ. 21.Α).
2. Περιμένετε έως ότου ακινητοποιηθεί το σύστημα κοπής.
3. Σηκώστε το προστατευτικό πίσω αποβολής (Εικ.12.Α), πιάστε τη λαβή και αφαιρέστε τον κάδο περισυλλογής διατηρώντας τον σε ανυψωμένη θέση.

## 6.5 ΣΒΗΣΙΜΟ

Για να ακινητοποιήσετε το μηχάνημα:

1. Ελευθερώστε και τους δύο μοχλούς (Εικ. 21.Α).
2. Περιμένετε έως ότου ακινητοποιηθεί το σύστημα κοπής.



**Για να ακινητοποιηθεί το σύστημα κοπής, μετά το σβήσιμο του μηχανήματος, πρέπει να περάσουν λίγα δευτερόλεπτα.**

**ΣΗΜΑΝΤΙΚΟ** Ακινητοποιείτε πάντα το μηχάνημα.

- Όταν μετακινήσετε από μία ζώνη εργασίας σε άλλη.
- Όταν διασχίζετε περιοχές χωρίς χλόη.
- Κάθε φορά που πρέπει να περάσετε ένα εμπόδιο.
- Πριν ρυθμίσετε το ύψος κοπής.
- Κάθε φορά που αφαιρείται και επανατοποθετείται ο κάδος περισυλλογής.
- Κάθε φορά που αφαιρείται ή αποσυαρμολογείται ο εκτροπέας πλευρικής αποβολής (εάν προβλέπεται).

## 6.6 ΜΕΤΑ ΤΗ ΧΡΗΣΗ

1. Ακινητοποιήστε το μηχάνημα (παρ. 6.5).
2. Ανοίξτε τη θυρίδα και αφαιρέστε το κλειδί ασφαλείας.
3. Αφαιρέστε τις μπαταρίες από την έδρα τους και φροντίστε για τη φόρτισή τους (παρ. 7.2.2).
4. Αφήστε τον κινητήρα να κρυώσει πριν τοποθετήσετε το μηχάνημα σε οποιοδήποτε περιβάλλον.
5. Εκτελέστε τον καθαρισμό (παρ. 7.3).
6. Βεβαιωθείτε ότι δεν υπάρχουν λασκαρισμένα ή ελαττωματικά εξαρτήματα. Εάν χρειάζεται, αντικαταστήστε τα ελαττωματικά εξαρτήματα και σφίξτε τις βίδες και τα μπουλόνια που ενδεχομένως έχουν λασκαρίσει ή απευθυνθείτε στο εξουσιοδοτημένο Σέρβις.

**ΣΗΜΑΝΤΙΚΟ** Αφαιρείτε το κλειδί ασφαλείας κάθε φορά που αφήνετε αψύλακτο το μηχάνημα ή δεν το χρησιμοποιείτε.

## 7. ΤΑΚΤΙΚΗ ΣΥΝΤΗΡΗΣΗ

### 7.1 ΓΕΝΙΚΑ



**Οι κανόνες ασφαλείας που πρέπει να τηρούνται περιγράφονται στο κεφ. 2. Τηρείτε αυστηρά τις οδηγίες αυτές για να αποφύγετε σοβαρούς κινδύνους.**



**Πριν ξεκινήσετε οποιοδήποτε έλεγχο, καθαρισμό ή επέμβαση συντήρησης/ρύθμιση στο μηχάνημα:**

- Σβήστε το μηχάνημα.
- Αφαιρέστε το κλειδί ασφαλείας, (μην αφήνετε ποτέ το κλειδί στη θέση του ή κοντά σε παιδιά ή ακατάλληλα άτομα).
- Βεβαιωθείτε ότι όλα τα κινούμενα μέρη έχουν σταματήσει πλήρως.
- Αφήστε τον κινητήρα να κρυώσει πριν τοποθετήσετε το μηχάνημα σε οποιοδήποτε περιβάλλον.
- Διαβάστε τις αντίστοιχες οδηγίες.
- Φοράτε κατάλληλη ενδυμασία, γάντια εργασίας και γυαλιά προστασίας.
  - Η συχνότητα και η διαδικασία επέμβασης περιγράφονται στον “Πίνακα συντήρησης”. Σκοπός του πίνακα είναι να σας βοηθήσει να διατηρείτε σε καλή και ασφαλή κατάσταση το μηχάνημά σας. Στον πίνακα αναφέρονται οι κύριες επεμβάσεις και οι προβλεπόμενοι χρόνοι για κάθε μία από αυτές. Η επέμβαση πρέπει να γίνεται όταν επέλθει η πρώτη προθεσμία.
  - Η χρήση μη γνήσιων ανταλλακτικών και εξαρτημάτων ή/και που έχουν τοποθετηθεί λανθασμένα μπορεί να έχει αρνητικές συνέπειες για τη λειτουργία και την ασφάλεια του μηχανήματος. Ο κατασκευαστής δεν φέρει καμία ευθύνη σε περίπτωση βλάβης, ατυχήματος ή τραυματισμού εξαιτίας της χρήσης αυτών των προϊόντων.
  - Τα γνήσια ανταλλακτικά διατίθενται από τα εξουσιοδοτημένα συνεργεία και καταστήματα.

**ΣΗΜΑΝΤΙΚΟ** Όλες οι επεμβάσεις συντήρησης και ρύθμισης που δεν περιγράφονται στο εγχειρίδιο πρέπει να εκτελούνται από τον Αντιπρόσωπο ή από ένα εξειδικευμένο συνεργείο.

### 7.2 ΜΠΑΤΑΡΙΑ

#### 7.2.1 Αυτονομία της μπαταρίας

Η αυτονομία της μπαταρίας (και η συνεπώς η επιφάνεια κούρεματος πριν την επαναφόρτιση) εξαρτάται κυρίως από:

- a. Περιβαλλοντικούς παράγοντες που προκαλούν μεγαλύτερη κατανάλωση ενέργειας:
  - Κοπή με πυκνή, ψηλή ή υγρή χλόη.
- b. Πλάτος κοπής του μηχανήματος, όσο μεγαλύτερο είναι το πλάτος, τόσο μεγαλύτερη είναι η απαίτηση ενέργειας.
- c. Συμπεριφορά του χειριστή, ο οποίος πρέπει να αποφεύγει:
  - Συχνά σβήσιματα και επανεκκινήσεις κατά τη διάρκεια της εργασίας.
  - Πολύ χαμηλό ύψος κοπής σε σχέση με την κατάσταση της χλόης.



- Πολύ υψηλή ταχύτητα κίνησης σε σχέση με τη χλόη για κόψεμα.

**ΣΗΜΕΙΩΣΗ** Κατά τη διάρκεια της εργασίας, η μπαταρία προστατεύεται από την ολική αποφόρτιση μέσω ενός συστήματος προστασίας που εβήνει το μηχανήμα και μπλοκάρει τη λειτουργία.

Για τη μεγαλύτερη δυνατή αυτονομία είναι σκόπιμο:

- Να κουρεύετε τη χλόη όταν είναι στεγνή.
- Να κουρεύετε τη χλόη συχνά έτσι ώστε να μη φτάνει σε μεγάλο ύψος.
- Να ρυθμίζετε μεγαλύτερο ύψος κοπής όταν η χλόη είναι πολύ υψηλή και να ακολουθεί δεύτερο πέρασμα με μικρότερο ύψος.
- Μην χρησιμοποιείτε το μηχανήμα στη λειτουργία "mulching" με πολύ υψηλά χορτά.
- Χρησιμοποιήστε τη λειτουργία "Eco" (παρ. 5.5).

Σε περίπτωση που θέλετε να χρησιμοποιήσετε το μηχανήμα για μεγαλύτερο χρονικό διάστημα από αυτό που επιτρέπουν οι μπαταρίες, μπορείτε:

- Να αγοράσετε πρόσθετες μπαταρίες, για να αντικαταστήσετε αμέσως τις αποφορτισμένες μπαταρίες, χωρίς να επηρεάζεται η συνέχεια χρήσης.
- Αγοράστε μπαταρίες με μεγαλύτερη αυτονομία σε σχέση με την στάνταρ μπαταρία του μηχανήματος (παρ. 15.2).

## 7.2.2 Αφαίρεση και επαναφόρτιση της μπαταρίας

1. Ανοίξετε τη θυρίδα πρόσβασης στη θήκη μπαταριών και αφαιρέστε το κλειδί ασφαλείας.
2. Πατήστε το κουμπί που υπάρχει στη μπαταρία (Εικ. 22.Α) και αφαιρέστε την (Εικ. 22.Β).
3. Τοποθετήστε την μπαταρία (Εικ. 22.Β) στη θέση της στο φορτιστή μπαταρίας (Εικ. 22.С).
4. Συνδέστε το φορτιστή σε μια πρίζα του ρεύματος με τάση που αντιστοιχεί στην υποδεικνυόμενη τάση στην πινακίδα.
5. Φορτίστε την πλήρως, σύμφωνα με τις οδηγίες στο εγχειρίδιο της μπαταρίας / του φορτιστή.

**ΣΗΜΕΙΩΣΗ** Η μπαταρία διαθέτει προστασία που δεν επιτρέπει την επαναφόρτιση αν η θερμοκρασία περιβάλλοντος δεν κυμαίνεται από 0 έως +45 °С.

**ΣΗΜΕΙΩΣΗ** Η μπαταρία μπορεί να φορτιστεί ανά πάσα στιγμή, ακόμα και εν μέρει, χωρίς κίνδυνο καταστροφής.

## 7.2.3 Επανατοποθέτηση της μπαταρίας στο μηχανήμα

Ολοκλήρωση της φόρτισης:

1. Αφαιρέστε την μπαταρία από θήκη του φορτιστή μπαταρίας (αποφεύγοντας τη διατήρηση υπό φόρτιση επί μακρόν μετά την ολοκλήρωση φόρτισης).
2. Αποσυνδέστε το φορτιστή μπαταρίας από το ηλεκτρικό δίκτυο.
3. Ανοίξετε τη θυρίδα πρόσβασης στο χώρο της μπαταρίας (Εικ. 23.Α), τοποθετήστε την μπαταρία (Εικ. 23.Β) στη θέση της σπρώχνοντας μέχρι να ακούσετε το "κλικ" που την ασφαλίσει στη θέση της και εξασφαλίζει την ηλεκτρική επαφή.
4. Ξανακλείστε τη θυρίδα.

## 7.3 ΚΑΘΑΡΙΣΜΟΣ

Μετά από κάθε χρήση, αρχίστε τον καθαρισμό ακολουθώντας τις παρακάτω οδηγίες.

### 7.3.1 Καθαρισμός του μηχανήματος

- Βεβαιωθείτε ότι οι είσοδοι αέρα είναι πάντοτε ελεύθερες από υπολείμματα.
- Μη χρησιμοποιείτε νερό υπό πίεση για να μη βρέξετε τον κινητήρα και τα ηλεκτρικά εξαρτήματα (Εικ. 24.0).
- Μην χρησιμοποιείτε διαβρωτικά υγρά καθαρισμού για το πλαίσιο.
- Για να μειωθεί ο κίνδυνος πυρκαγιάς, διατηρείτε το μηχανήμα και, ιδίως, τον κινητήρα καθαρό από χορτάρια, φύλλα ή υπερβολικό γράσο.
- Διατηρείτε πάντα τους μοχλούς, την οθόνη και τα κουμπιά ελεύθερα από υπολείμματα.

### 7.3.2 Καθαρισμός του συστήματος κοπής

Καθαρίζετε τα υπολείμματα χλόης και λάσπης που συγκεντρώνονται στο εσωτερικό του σασί ούτως ώστε να μην ξεραθούν καθιστώντας δύσκολη την επόμενη εκκίνηση. Γείρετε αργά το μηχανήμα και βεβαιωθείτε για τη σταθερότητά του πριν από οποιαδήποτε επέμβαση.

- Στην περίπτωση πλευρικής αποβολής: ο εκτροπέας καυσαερίων πρέπει να αφαιρεθεί (αν είναι τοποθετημένος - παρ. 6.1.2d.).

Η βαφή του εσωτερικού του πλαισίου μπορεί να αποκολληθεί με το χρόνο λόγω της λειαντικής δράσης του κομμένου γρασιδιού. σε αυτή την περίπτωση, να παρέμβετε αμέσως ρετουσάροντας τη βαφή με αντιδιαβρωτικό βερνίκι, για να αποφευχθεί ο σχηματισμός σκουριές που θα μπορούσε να οδηγήσει στη διάβρωση του μετάλλου.

### 7.3.3 Καθαρισμός του κάδο

1. Αδειάστε τον κάδο περισυλλογής.
2. Ανακινήστε και καθαρίστε τον από τα υπολείμματα χλόης και χύματος.
3. Πλύνετε, ξεπλύνετε και αποξηράνετε τον με τρόπο ώστε να εξασφαλιστεί το γρήγορο στέγνωμα.

## 7.4 ΠΑΞΙΜΑΔΙΑ ΚΑΙ ΒΙΔΕΣ ΣΤΕΡΕΩΣΗΣ

Τα παξιμάδια και οι βίδες πρέπει να είναι καλά σφιγμένα, ώστε να είστε σίγουροι ότι το μηχανήμα λειτουργεί με ασφάλεια.

## 7.5 ΚΑΘΑΡΙΣΜΟΣ ΤΟΥ ΦΙΛΤΡΟΥ ΑΕΡΑ

Το στοιχείο φίλτρου πρέπει διατηρείται πάντοτε καθαρό και πρέπει να αντικαθίσταται εάν είναι κατεστραμμένο ή φθαρμένο.

Για το σκοπό αυτό:

1. Καθαρίστε την περιοχή γύρω από τη γρίλια του φίλτρου αέρα.
2. Αφαιρέστε τη γρίλια (Εικ. 25.Α) ξεβιδώνοντας τη βίδα (Εικ. 25.Β).
3. Βγάλετε το στοιχείο φίλτρου (Εικ. 26.Α).
4. Καθαρίστε το φίλτρο με αέρα για να αφαιρέσετε σκόνη και υπολείμματα. Σε περίπτωση που παραμένει βρώμικο, πλύνετε το φίλτρο (Εικ. 26.Α) με νερό και στεγνώστε το με ένα καθαρό πανί.

**ΣΗΜΑΝΤΙΚΟ** Μη χρησιμοποιείτε βενζίνη, απορρυπαντικά ή άλλο για τον καθαρισμό του φίλτρου.

- Καθαρίστε το εξωτερικό της θήκης του φίλτρου από σκόνη, υπολείμματα ή ακαθαρσίες.
- Τοποθετήστε το στοιχείο φίλτρου (Εικ. 26.Α) στο στην υποδοχή του (φροντίζοντας να είναι στεγνό).
- Τοποθετήστε πάλι τη γρίλια (Εικ. 25.Α) και σφίξτε τη βίδα (Εικ. 25.Β).

## 8. ΕΚΤΑΚΤΗ ΣΥΝΤΗΡΗΣΗ

**⚠** *Πριν ξεκινήσετε οποιοδήποτε έλεγχο, καθαρισμό ή επέμβαση συντήρησης/ρύθμιση στο μηχάνημα:*

- Σβήστε το μηχάνημα.
- Αφαιρέστε το κλειδί ασφαλείας, (μην αφήνετε ποτέ το κλειδί στη θέση του ή κοντά σε παιδιά ή ακατάλληλα άτομα).
- Βεβαιωθείτε ότι όλα τα κινούμενα μέρη έχουν σταματήσει πλήρως.
- Αφήστε τον κινητήρα να κρυώσει πριν τοποθετήσετε το μηχάνημα σε οποιοδήποτε περιβάλλον.
- Διαβάστε τις αντίστοιχες οδηγίες.
- Φοράτε κατάλληλη ενδυμασία, γάντια εργασίας και γυαλιά προστασίας.

### 8.1 ΣΥΣΤΗΜΑ ΚΟΠΗΣ

Όταν το σύστημα κοπής δεν είναι καλά τροχισμένο, ξεριζώνει τη χλόη και προκαλεί κιτρίνισμα του γρασίδιου.

**⚠** *Μην αγγίζετε το σύστημα κοπής μέχρι να αφαιρέσετε το κλειδί και μέχρι την πλήρη ακινητοποίησή του.*

**⚠** *Όλες οι ενέργειες που αφορούν τα συστήματα κοπής (αφαίρεση, τρόχισμα, ζυγοστάθμιση, επισκευή, τοποθέτηση ή/και αντικατάσταση) είναι εργασίες που απαιτούν ειδικές γνώσεις καθώς και τη χρήση ειδικού εξοπλισμού. Για λόγους ασφαλείας θα πρέπει συνεπώς να εκτελούνται από εξειδικευμένο συνεργείο.*

**⚠** *Αντικαθιστάτε πάντα το σύστημα κοπής, μαζί με τις βίδες του, που έχει υποστεί ζημιά, στραβώσει ή φθαρεί, ώστε να διατηρήσετε την ισορροπία.*

**ΣΗΜΑΝΤΙΚΟ** *Χρησιμοποιείτε πάντα γνήσια συστήματα κοπής με τον κωδικό που αναφέρεται στον πίνακα "Τεχνικά Χαρακτηριστικά".*

Λόγω της εξέλιξης του προϊόντος, τα συστήματα κοπής που αναφέρονται στον πίνακα "Τεχνικά Χαρακτηριστικά" μπορεί με την πάροδο του χρόνου να αντικατασταθούν από διαφορετικά συστήματα με ανάλογα χαρακτηριστικά ανταλλαξιμότητας και ασφαλείας στη λειτουργία.

## 9. ΑΠΟΘΗΚΕΥΣΗ

### 9.1 ΑΠΟΘΗΚΕΥΣΗ ΤΟΥ ΜΗΧΑΝΗΜΑΤΟΣ

Όταν πρέπει να αποθηκεύσετε το μηχάνημα:

1. Αφήστε τον κινητήρα να κρυώσει.
2. Αφαιρέστε το κλειδί ασφαλείας.
3. Εκτελέστε τον καθαρισμό (παρ. 7.3).
4. Βεβαιωθείτε ότι δεν υπάρχουν λασκαρισμένα ή ελαττωματικά εξαρτήματα. Εάν χρειάζεται, αντικαταστήστε τα ελαττωματικά εξαρτήματα και σφίξτε τις βίδες και τα μπουλόνια που ενδεχομένως έχουν λασκάρει ή απευθυνθείτε στο εξουσιοδοτημένο Σέρβις.

## 5. Αποθήκευση του μηχανήματος:

- Σε στεγνό περιβάλλον.
- Προφυλαγμένο από τις καιρικές συνθήκες.
- Σκεπασμένο με ένα κάλυμμα.
- Σε σημείο στο οποίο δεν έχουν πρόσβαση τα παιδιά.
- Βεβαιωθείτε ότι έχετε αφαιρέσει κλειδιά ή εργαλεία που χρησιμοποιήσατε για τη συντήρηση.

## 9.2 ΑΠΟΘΗΚΕΥΣΗ ΤΗΣ ΜΠΑΤΑΡΙΑΣ

Η μπαταρία πρέπει να φυλάσσεται σε σκιερό, δροσερό και χωρίς υγρασία μέρος.

**ΣΗΜΕΙΩΣΗ** *Σε περίπτωση μεγάλου χρόνου εκτός χρήσης, φορτίστε την μπαταρία κάθε δύο μήνες για να παρατείνετε τη διάρκεια ζωής.*

## 10. ΜΕΤΑΚΙΝΗΣΗ ΚΑΙ ΜΕΤΑΦΟΡΑ

Κάθε φορά που είναι αναγκαίο να μετακινήσετε, να ανυψώσετε, να μεταφέρετε ή να γείρετε το μηχάνημα:

- Ακινητοποιήστε το μηχάνημα (παρ. 6.5).
- Αφαιρέστε το κλειδί ασφαλείας.
- Βεβαιωθείτε ότι όλα τα κινούμενα μέρη έχουν σταματήσει πλήρως.
- Φορέστε ανθεκτικά γάντια εργασίας.
- Πιάστε το μηχάνημα σε σημεία που προσφέρουν ασφαλές κράτημα λαμβάνοντας υπόψη το βάρος και την κατανομή του.
- Χρησιμοποιήστε κατάλληλο αριθμό ατόμων για το βάρος του μηχανήματος, τα χαρακτηριστικά του μεταφορικού μέσου ή του σημείου φόρτωσης και εκφόρτωσης.
- Βεβαιωθείτε ότι η μετακίνηση του μηχανήματος δεν προκαλεί ζημιές ή τραυματισμούς.

Όταν μεταφέρετε το μηχάνημα με ένα όχημα ή ρυμουλκούμενο:

- Χρησιμοποιήστε ράμπα πρόσβασης με κατάλληλη αντοχή, πλάτος και μήκος.
- Φορτώστε το μηχάνημα με τον κινητήρα σβηστό, σπρώχνοντας, με τη βοήθεια επαρκούς αριθμού ατόμων.
- Κατεβάστε το σύστημα κοπής.
- Τοποθετήστε το ώστε να μην αποτελεί κίνδυνο.
- Ασφαλίστε το γερά στο όχημα μεταφοράς με σχοινιά ή αλυσίδες για να αποφύγετε την ανατροπή.

## 11. ΣΕΡΒΙΣ ΚΑΙ ΕΠΙΣΚΕΥΕΣ

Το παρόν εγχειρίδιο παρέχει όλες τις αναγκαίες οδηγίες για το χειρισμό του μηχανήματος και για μια σωστή βασική συντήρηση που εκτελείται από το χρήστη. Όλες οι επεμβάσεις ρύθμισης και συντήρησης που δεν περιγράφονται στο παρόν εγχειρίδιο πρέπει να εκτελούνται από την Αντιπροσωπεία ή από εξειδικευμένο συνεργείο που διαθέτει τις αναγκαίες γνώσεις και τον εξοπλισμό για τη σωστή εκτέλεση των εργασιών, διατηρώντας τον αρχικό βαθμό ασφαλείας του μηχανήματος. Οι επεμβάσεις σε μη εξειδικευμένα συνεργεία και χωρίς τον κατάλληλο εξοπλισμό έχουν ως αποτέλεσμα την ακύρωση κάθε είδους Εγγύησης και κάθε υποχρέωσης ή ευθύνης του Κατασκευαστή.

- Τα εξουσιοδοτημένα συνεργεία αναλαμβάνουν τις επισκευές και τη συντήρηση υπό εγγύηση.
- Τα εξουσιοδοτημένα συνεργεία παρέχουν πάντοτε γνήσια ανταλλακτικά. Τα γνήσια ανταλλακτικά και εξαρτήματα έχουν μελετηθεί ειδικά για τα μηχανήματα.



- Τα μη γνήσια ανταλλακτικά και εξαρτήματα δεν είναι εγκεκριμένα. Η χρήση μη γνήσιων ανταλλακτικών και εξαρτημάτων μπορεί να επηρεάσει την ασφάλεια του μηχανήματος και απαλλάσσει τον κατασκευαστή από κάθε υποχρέωση ή ευθύνη.

## 12. ΕΓΓΥΗΣΗ

Οι όροι της εγγύησης καλύπτουν μόνο τους καταναλωτές, δηλαδή τους μη επαγγελματίες χρήστες.

Η εγγύηση καλύπτει όλα τα ελαττώματα ποιότητας των υλικών και της κατασκευής, τα οποία βεβαιώνονται από την Αντιπροσωπεία ή από εξουσιοδοτημένο συνεργείο κατά την περίοδο ισχύος της εγγύησης.

Η εφαρμογή της εγγύησης περιορίζεται στην επισκευή ή στην αντικατάσταση του ελαττωματικού εξαρτήματος.

Συνιστάται να απευθύνεστε στο εξουσιοδοτημένο συνεργείο μια φορά το χρόνο για τη συντήρηση και τον έλεγχο των διατάξεων ασφαλείας.

Η εφαρμογή της εγγύησης προϋποθέτει την τακτική συντήρηση του μηχανήματος.

Ο χρήστης οφείλει να τηρεί σχολαστικά όλες τις οδηγίες του παρόντος εγχειριδίου.

Η εγγύηση δεν καλύπτει βλάβες από:

- Ελλιπή γνώση των συνοδευτικών εγγράφων (Εγχειρίδια οδηγιών).
- Επαγγελματική χρήση.
- Απροσεξία, αμέλεια.

- Εξωτερικούς παράγοντες (κεραυνούς, χτυπήματα, παρουσία ξένων σωμάτων στο εσωτερικό του μηχανήματος) ή ατυχήματα.
- Λανθασμένη ή μη επιτρεπόμενη χρήση και συναρμολόγηση.
- Ελλιπή συντήρηση.
- Μετατροπή του μηχανήματος.
- Χρήση μη γνήσιων ανταλλακτικών (προσαρμοσμένα ανταλλακτικά).
- Χρήση μη παρεχόμενων ή μη εγκεκριμένων από τον κατασκευαστή εξαρτημάτων.

Η εγγύηση επίσης δεν καλύπτει:

- Τις εργασίες τακτικής/έκτακτης συντήρησης (περιγράφονται στο εγχειρίδιο οδηγιών).
- Η φυσιολογική φθορά των αναλωσίμων υλικών όπως ιμάντες μετάδοσης, συστήματα κοπής, προβολείς, τροχοί, μπουλόνια ασφαλείας και καλωδιώσεις.
- Φυσιολογική φθορά.
- Αισθητική φθορά του μηχανήματος λόγω χρήσης.
- Τα υποστηρίγματα των συστημάτων κοπής.
- Τα παρεπόμενα έξοδα που ενδεχομένως συνδέονται με την ενεργοποίηση της εγγύησης, όπως η μεταφορά στο χρήστη, η μεταφορά του μηχανήματος στην Αντιπροσωπεία, η μίσθωση εξοπλισμού για την αντικατάσταση ή η κλήση άλλης εταιρείας για τις εργασίες συντήρησης.

Ο χρήστης προστατεύεται από την οικεία εθνική νομοθεσία. Τα δικαιώματα του χρήστη που προβλέπονται από την οικεία εθνική νομοθεσία δεν περιορίζονται κατά κανέναν τρόπο από την παρούσα εγγύηση.

## 13. ΠΙΝΑΚΑΣ ΣΥΝΤΗΡΗΣΗΣ

Επέμβαση	Συχνότητα	Σημειώσεις
<b>ΜΗΧΑΝΗΜΑ</b>		
Έλεγχος όλων των συνδέσεων	Πριν από κάθε χρήση	παρ. 7.4
Έλεγχος ασφαλείας / Έλεγχος χειριστηρίων	Πριν από κάθε χρήση	παρ. 6.2
Έλεγχος των προστατευτικών πίσω / πλευρικής αποβολής.	Πριν από κάθε χρήση	παρ. 6.2.1
Έλεγχος του κάδου περισυλλογής, εκτροπέα πλευρικής αποβολής.	Πριν από κάθε χρήση	παρ. 6.2.1
Έλεγχος του συστήματος κοπής	Πριν από κάθε χρήση	παρ. 6.2.1
Επιθεώρηση της κατάστασης φόρτισης της μπαταρίας	Πριν από κάθε χρήση	*
Φόρτιση της μπαταρίας	Μετά από κάθε χρήση	παρ. 7.2.2 *
Γενικός καθαρισμός και έλεγχος	Μετά από κάθε χρήση	παρ. 7.3
Έλεγχος για ενδεχόμενες ζημιές στο μηχανήμα. Αν απαιτείται, απευθυνθείτε στο εξουσιοδοτημένο Σέρβις.	Μετά από κάθε χρήση	-

Καθαρισμός του φίλτρου αέρα	Μία φορά το μήνα	παρ. 7.5
Αντικατάσταση συστήματος κοπής	-	παρ. 8.1 *

\* Συμβουλευτείτε το εγχειρίδιο της μπαταρίας/φορτιστή μπαταρίας.

\*\* Επέμβαση που πρέπει να γίνει από την Αντιπροσωπεία ή από ένα εξειδικευμένο συνεργείο

\*\*\* Εργασία που πρέπει να κάνετε όταν εμφανίζονται τα πρώτα σημάδια δυσλειτουργίας

#### 14. ΑΝΕΥΡΕΣΗ ΒΛΑΒΩΝ

Αν τα προβλήματα συνεχίσουν ακόμα και μετά τις παραπάνω ενέργειες, απευθυνθείτε στην Αντιπροσωπεία.		
ΒΛΑΒΗ	ΠΙΘΑΝΗ ΑΙΤΙΑ	ΔΙΟΡΘΩΣΗ
1. Πατώντας το κουμπί ενεργοποίησης, η οθόνη δεν ανάβει.	Απουσιάζει το κλειδί ασφαλείας ή δεν έχει τοποθετηθεί σωστά.	Βάλτε το κλειδί (παρ. 6.3).
	ο κλειδί ασφαλείας δεν βρίσκεται στη θέση "OFF".	Γυρίστε το κλειδί ασφαλείας στη θέση "ON" (παρ. 6.3).
	Απουσιάζει η μπαταρία ή δεν έχει τοποθετηθεί σωστά.	Ανοίξτε τη θυρίδα και βεβαιωθείτε ότι η μπαταρία έχει τοποθετηθεί σωστά (παρ. 7.2.3).
	Μπαταρία άδεια.	Ελέγξτε την κατάσταση φόρτισης και φορτίστε την μπαταρία (παρ. 7.2.2).
	λανθασμένος συνδυασμός μπαταριών.	Ελέγξτε το σωστό συνδυασμό των μπαταριών, ακολουθώντας τις οδηγίες στον πίνακα "Τεχνικά στοιχεία".
2. Πατώντας το κουμπί ενεργοποίησης, η οθόνη δεν ανάβει και το μηχανήμα εκπέμπει έναν ήχο βομβητή.	Εσωτερική ανωμαλία κινητήρα.	Βγάλτε το κλειδί ασφαλείας και απευθυνθείτε στο Σέρβις για έλεγχο, αντικατάσταση ή επισκευή.
3. Η λειτουργία του κινητήρα διακόπτεται κατά την εργασία.	Η μπαταρία δεν έχει τοποθετηθεί σωστά.	Ανοίξτε τη θυρίδα και βεβαιωθείτε ότι η μπαταρία έχει τοποθετηθεί σωστά (παρ. 7.2.3).
	Μπαταρία άδεια.	Ελέγξτε την κατάσταση φόρτισης και φορτίστε την μπαταρία (παρ. 7.2.2).
	Εμπόδια δεν επιτρέπουν την περιστροφή του συστήματος κοπής.	Βγάλτε το κλειδί ασφαλείας, φορέστε γάντια εργασίας και αφαιρέστε τη χλόη ή τα υπολείμματα από το κάτω μέρος του μηχανήματος ή/και στο κανάλι αποβολής.
4. Το ER3 εμφανίζεται στην οθόνη (Εικ. 27.B).	Επέμβαση θερμικής ασφάλειας λόγω υπερθέρμανσης του κινητήρα.	Περιμένετε τουλάχιστον 5 λεπτά πριν επιχειρήσετε πάλι την εκκίνηση του μηχανήματος.
5. Στην οθόνη εμφανίζονται εναλλάξ οι ενδείξεις: ER1 + OPC (Εικ. 27.B).	Επέμβαση θερμικής ασφάλειας λόγω υπερβολικής απορρόφησης ρεύματος που οφείλεται σε: <ul style="list-style-type: none"> <li>• Κούρεμα πολύ υψηλής χλόης.</li> <li>• Εμπόδια δεν επιτρέπουν την περιστροφή του συστήματος κοπής.</li> <li>• Υπερβολικά υπολείμματα χλόης που έχουν συγκεντρωθεί στο σασί και στο κανάλι αποβολής.</li> </ul>	<ul style="list-style-type: none"> <li>• Να ρυθμίζετε μεγαλύτερο ύψος κοπής όταν η χλόη είναι πολύ υψηλή και να ακολουθείτε δεύτερο πέρασμα με μικρότερο ύψος (παρ. 6.4.2).</li> <li>• Αφαιρέστε τα εμπόδια (παρ. 7.3.2).</li> <li>• Καθαρίστε το μηχανήμα (παρ. 7.3.1)</li> </ul> Περιμένετε τουλάχιστον 5 λεπτά πριν επιχειρήσετε πάλι την εκκίνηση του μηχανήματος.

6. Το ER1 εμφανίζεται στην οθόνη (Εικ. 27.B) .	Υπερεντάσεις στον κινητήρα κίνησης λόγω δύσκολων συνθηκών λειτουργίας (καταπόνηση συστήματος μετάδοσης).	<ul style="list-style-type: none"> <li>- Βεβαιωθείτε ότι οι τροχοί δεν έχουν μπλοκάρει και ενδεχομένως καθαρίστε τους.</li> <li>- Ελέγξτε την κλίση του εδάφους στο οποίο εργάζεστε (παρ. 6.4.1).</li> </ul>
7. Στην οθόνη εμφανίζονται εναλλάξ οι ενδείξεις: 100% + ER3 (Εικ. 27.B) .	Ανωμαλία στην ηλεκτρική σύνδεση μπαταρίας και κινητήρα.	Βγάλτε το κλειδί ασφαλείας και απευθυνθείτε στο Σέρβις για έλεγχο, αντικατάσταση ή επισκευή.
8. Το ER2 εμφανίζεται στην οθόνη (Εικ. 27.B) .	Σύστημα κοπής μπλοκαρισμένο.	Διακόψτε τη λειτουργία του μηχανήματος, βγάλτε το κλειδί ασφαλείας και φορέστε γάντια εργασίας. Ελέγξτε και αφαιρέστε τυχόν εμπόδια από το κάτω μέρος του μηχανήματος (παρ. 7.3.2) που δεν επιτρέπουν την περιστροφή του συστήματος κοπής. Αν το πρόβλημα δεν λυθεί, απευθυνθείτε στο Σέρβις για έλεγχο, αντικατάσταση ή επισκευή (παρ. 8.1).
9. Το κομμένο γρασίδι δεν συλλέγεται πλέον στον κάδο περισυλλογής.	Το σύστημα κοπής χτύπησε σε ένα ξένο σώμα και υπέστη ένα χτύπημα.	Σταματήστε αμέσως τη λειτουργία του κινητήρα και αφαιρέστε το κλειδί ασφαλείας. Ελέγξτε για τυχόν ζημιά και επικοινωνήστε με ένα Κέντρο Τεχνικής Υποστήριξης για την ενδεχόμενη αντικατάσταση του συστήματος κοπής (παρ. 8.1).
	Το εσωτερικό του πλαισίου είναι βρώμικο.	καθαρίστε το εσωτερικό του πλαισίου για να διευκολυνθεί η εκκένωση του χόρτου προς τον κάδο περισυλλογής (παρ. 7.3.2).
10. Η χλόη κόβεται με δυσκολία.	Το σύστημα κοπής δεν είναι σε καλή κατάσταση.	Απευθυνθείτε στο Σέρβις για το τρόχιμα ή την αντικατάσταση του συστήματος κοπής.
11. Υπερβολικός θόρυβος ή/και κραδασμοί κατά την εργασία.	Λασκαρισμένο ή ελαττωματικό σύστημα κοπής.	Σταματήστε αμέσως τη λειτουργία του κινητήρα και αφαιρέστε το κλειδί ασφαλείας. Απευθυνθείτε στο Σέρβις για έλεγχο, αντικατάσταση ή επισκευή (παρ. 8.1).
12. Χαμηλή αυτονομία της μπαταρίας.	Δυσμενείς συνθήκες χρήσης με υψηλότερη κατανάλωση ρεύματος.	Βελτιστοποίηση της χρήσης (παρ. 7.2.1).
	Ανεπαρκής μπαταρία για τις συνθήκες χρήσης.	Χρησιμοποιείτε πρόσθετες ή μεγαλύτερες μπαταρίες (παρ. 15.2).
13. Ο φορτιστής δεν φορτίζει την μπαταρία.	Η μπαταρία δεν έχει τοποθετηθεί σωστά στο φορτιστή.	Ελέγξτε εάν η τοποθέτηση έχει γίνει σωστά (παρ. 7.2.3).
	Ακατάλληλες συνθήκες περιβάλλοντος.	Φορτίστε την μπαταρία σε χώρο με κατάλληλη θερμοκρασία (βλ. εγχειρίδιο οδηγιών της μπαταρίας / του φορτιστή).
	Ακαθαρσίες στις επαφές.	Καθαρίστε τις επαφές.
	Απουσία τάσης στο φορτιστή.	Ελέγξτε εάν το φις είναι συνδεδεμένο και εάν υπάρχει τάση στην πρίζα του ρεύματος.
	Ελαττωματικός φορτιστής.	Αντικαταστήστε τον με ένα γνήσιο ανταλλακτικό.
		Αν το πρόβλημα συνεχιστεί, συμβουλευτείτε το εγχειρίδιο της μπαταρίας / φορτιστή μπαταρίας.

## **15. ΠΡΟΑΙΡΕΤΙΚΑ ΑΞΕΣΟΥΡΑ**

### **15.1 ΚΙΤ ΓΙΑ ΨΙΛΟΤΕΜΑΧΙΣΜΟ**

Ψιλοκόβει τα κομμένα χόρτα και τα αφήνει στο έδαφος, εναλλακτικά με τη συλλογή στον κάδο περισυλλογής (για μηχανήματα όπου προβλέπεται) (Εικ. 28).

### **15.2 ΜΠΑΤΑΡΙΕΣ**

Διατίθενται μπαταρίες με διαφορετικές χωρητικότητες ώστε να προσαρμόζονται στις ειδικές απαιτήσεις λειτουργίας (Εικ. 29). Η λίστα των εγκεκριμένων μπαταριών για αυτό το μηχάνημα βρίσκεται στον πίνακα "Τεχνικά Χαρακτηριστικά".

### **15.3 ΦΟΡΤΙΣΤΗΣ ΜΠΑΤΑΡΙΑΣ**

Συσκευή για την επαναφόρτιση της μπαταρίας (Εικ. 30).



## INDEX

1. GENERAL INFORMATION .....	1
1.1 How to read the manual .....	1
1.2 References.....	1
2. SAFETY REGULATIONS .....	1
2.1 Training.....	1
2.2 Preliminary procedures.....	2
2.3 During operation .....	2
2.4 Maintenance, storage .....	3
2.5 Battery / battery charger .....	3
2.6 Environmental protection.....	3
3. GETTING TO KNOW THE MACHINE.....	3
3.1 Description of the machine and planned use ....	3
3.2 Safety signs.....	4
3.3 Identification label.....	4
3.4 Main components .....	5
4. ASSEMBLY .....	5
4.1 Assembly components .....	5
4.2 Grass catcher assembly .....	5
4.3 Handle assembly .....	5
5. CONTROLS.....	5
5.1 Safety key (Deactivation device) .....	5
5.2 Operator presence lever .....	5
5.3 Power button .....	6
5.4 Drive ON lever.....	6
5.5 "ECO" button .....	6
5.6 Cutting height adjustment.....	6
6. USING THE MACHINE.....	6
6.1 Preparation.....	6
6.2 Safety checks.....	7
6.3 Startup.....	8
6.4 Operation .....	8
6.5 Stop9 .....	8
6.6 After operation.....	9
7. ROUTINE MAINTENANCE .....	9
7.1 General information .....	9
7.2 Battery .....	9
7.3 Cleaning .....	10
7.4 Nuts and bolts .....	10
7.5 Cleaning the air filter .....	10
8. SPECIAL MAINTENANCE .....	11
8.1 Cutting means.....	11
9. STORAGE.....	11
9.1 Storing the machine .....	11
9.2 Storing the battery.....	11
10. HANDLING AND TRANSPORTATION .....	11
11. ASSISTANCE AND REPAIRS .....	11
12. WARRANTY COVERAGE .....	12
13. Maintenance table.....	12
14. Problem identification .....	13
15. OPTIONAL ACCESSORIES.....	15
15.1 Mulching kit .....	15
15.2 Batteries .....	15
15.3 Battery charger .....	15

## 1. GENERAL INFORMATION

### 1.1 HOW TO READ THE MANUAL

Some paragraphs in the manual contain important information regarding safety and operation and are emphasised in this manner:

**NOTE OR IMPORTANT** *these give details or further information on what has already been said, and aim to prevent damage to the machine.*

This symbol highlights danger. Failure to observe the warning can lead to possible personal and/or third party injury and/or damage.

The paragraphs highlighted in a square with grey spots indicate the optional characteristics not on all models documented in this manual. Check if the characteristics are available on this model.

Whenever reference is made to a position on the machine "front", "back", "left" or "right" hand side, this refers to the operator's working position.

### 1.2 REFERENCES

#### 1.2.1 Figures

The figures in these instructions for use are numbered 1, 2, 3, etc.

The components indicated in the figures are identified with letters A, B, C, and so on.

Reference to component C in figure 2 is indicated with the wording: "See fig. 2.C" or simply "(Fig. 2.C)".

The figures are given as a guide only. The actual pieces can differ from those illustrated in this document.

#### 1.2.2 Titles

The manual is divided into chapters and paragraphs. The title of paragraph "2.1 Training" is a sub-title of "2. Safety regulations". References to titles or paragraphs are marked with the abbreviation chap. or par. and the relevant number. Example: "chap. 2" or "par. 2.1"

## 2. SAFETY REGULATIONS

### 2.1 TRAINING

**Become acquainted with the controls and the proper use of the machine. Learn how to stop the motor quickly. Failure to follow the warnings and instructions may result in fire and/or serious injury.**

- Never allow children or persons unfamiliar with these instructions to use the machine. Local laws may establish a minimum age for users.
- This appliance can be used by children aged from 8 years and above and persons with reduced physical, sensory or mental capabilities or lack of experience and knowledge if they have been given supervision or instructions concerning use of the appliance in a safe way and understand the hazards involved. Children shall not play with the appliance. Cleaning and user maintenance shall not be made by children without supervision.
- Never use the machine if the user is tired or unwell, or has taken medicine, drugs, alcohol or any substances which may slow their reflexes and compromise his judgement.
- Do not allow children or other passengers to ride on the machine.
- Bear in mind that the operator or user is responsible for accidents or unexpected events occurring to other people or their property. It is the user's responsibility to assess the potential risk of the area where work is to be carried out and to take all the necessary precautions to ensure his own safety and that of others, particularly on slopes or rough, slippery and unstable ground.
- If the machine is sold or lent to others, make sure that the operator reads the user instructions contained in this manual.

## 2.2 PRELIMINARY PROCEDURES

### Personal Protective Equipment (PPE)

- Always wear suitable work attire, hard-wearing safety footwear with non-slip soles and long trousers. Do not operate the machine barefoot or wearing open sandals. Wear hearing protection devices.
- Use of hearing protections can reduce the ability to hear any warnings (shouting or alarms). Be careful of what occurs around you in the work area.
- Wear protective gloves whenever your hands are at risk.
- Never wear scarves, shirts, necklaces, bracelets, loose flowing clothing, laces or ties or any hanging or flapping accessory that could catch in the machine or in any objects or materials in the work area.
- Tie your hair back if it is long.

### Work area/Machine

- Thoroughly inspect the entire work area and remove anything that could be thrown by the machine or damage the cutting means/rotating units (stones, branches, iron wire, bones, etc.).

## 2.3 DURING OPERATION

### Work Area

- Do not use the machine in environments at risk of explosion, in the presence of flammable liquids, gas or powder. Power tools create sparks which may ignite the dust or fumes.
- Work only in daylight or with good artificial light in good visibility conditions.
- Keep persons, children and animals away from the working area. Children must be supervised by another adult.
- Avoid working with wet grass, in the rain and when there is a risk of a thunderstorm, especially lightning.

- Do not expose the machine to rain or wet environments. Water entering a power tool will increase the risk of electric shock.
- Pay careful attention to uneven ground (hills, dips), slopes, hidden hazards and obstacles that could limit visibility.
- Be very careful near ravines, ditches or embankments. The machine could overturn if a wheel slides over the edge or if the earth gives way.
- Always mow across a slope and never up and down it, being very careful when changing direction, making sure you have firm footage and that the wheels do not hit any obstacles (such as stones, branches, roots, etc.) that may cause the machine to slide sideways or make you lose control of it.
- Look out for traffic when using the machine near the road.

### Behaviour

- Exercise caution when reversing or moving backwards. Look behind you to make sure there are no obstacles before and during operations in reverse gear.
- Never run, always walk.
- Do not allow the lawnmower to pull you along.
- Always keep hands and feet away from the cutting means, when starting and when using the machine.
- Attention: the cutting means will continue to rotate for a few seconds after disengagement or after you have switched off the motor.
- Keep away from the discharge opening.



***If something breaks or an accident occurs during mowing, turn off the motor immediately and move the machine away to prevent further damage; if an accident occurs with injuries or third parties are injured, carry out the first aid measures most suitable for the situation immediately and contact the medical authorities for any necessary health care. Carefully remove any debris which could cause damage or injury to persons or animals if ignored.***

### Use limitations

- Never operate the machine with guards damaged, missing or incorrectly assembled (grass catcher, side discharge guards, rear discharge guards).
- Don't use the machine if the attachments/tools are not installed in their seats.
- Never disengage, deactivate, remove or tamper with the safety systems/micro switches installed.
- Do not strain the machine too much and do not use a small machine for heavy-duty work; if you use the right machine, you will reduce the risk of hazards and improve the quality of your work.

## 2.4 MAINTENANCE, STORAGE

Ensure regular maintenance and correct storage to maintain machine safety and high performance levels.

### Maintenance

- Never use the machine with worn or damaged parts. Faulty or worn-out parts must always be replaced and never repaired.
- Be careful during adjustment of the machine to prevent entrapment of the fingers between moving parts of the cutting means and fixed parts of the machine.

 **The noise and vibration levels shown in these instructions are the maximum levels for use of the machine. The use of an unbalanced cutting element, the excessive speed of movement, or the absence of maintenance have a significant influence on noise emissions and vibrations. Consequently, it is necessary to take preventive steps to eliminate possible damage due to high levels of noise and stress from vibration; Maintain the machine well, wear ear protection devices, and take breaks while working.**

#### Storage

- To reduce fire risks, do not leave containers with debris inside a room.

## 2.5 BATTERY / BATTERY CHARGER

**IMPORTANT** *The following safety instructions are in addition to the safety requirements provided in the specific battery and battery charger manual delivered with this machine.*

- Only use battery chargers recommended by the manufacturer to recharge batteries. An inadequate battery charger may cause electric shock, overheating or corrosive liquid to leak from the battery.
- Use only batteries specifically designed for your power tool. The use of other batteries may cause injuries and fire risks.
- Make sure that the machine is switched off before inserting the battery. Inserting a battery in a machine which is switched on can cause a fire.
- Keep all unused batteries at a distance from paper clips, coins, keys, nails, screws or other small metal objects as contact with the same can cause short circuits. Short circuits between battery contacts can lead to explosion or fires.
- Never use the battery charger in environments in the presence of vapours, flammable substances or on easily flammable surfaces such as paper, fabric, etc. The battery charger heats up during recharging and may cause a fire.
- When transporting accumulators, make sure the contacts never come into contact with each other and never use metal containers to transport them.

## 2.6 ENVIRONMENTAL PROTECTION

Safeguarding the environment must be a relevant and priority aspect of machine use, of benefit to the community and the environment we live in.

- Avoid being a disturbance to the neighbourhood. Use this machine at reasonable times of the day only (not early morning or late evening when the noise could cause disturbance).
- Comply with local regulations for the disposal of packaging, deteriorated parts or any elements with a strong environmental impact; this waste must not be disposed of with regular waste, but must be separated and taken to collection centres, who will recycle the materials.
- Comply with local regulations for the disposal of waste materials.
- When the machine is withdrawn from service, do not dispose of it in the environment, but take it to a waste disposal facility in accordance with the local regulations in force.



**Do not throw electrical equipment away with domestic waste.** According to the European Directive 2012/19/EU on electrical and electronic equipment waste and its implementation

 in compliance with national standards, old electrical equipment must be collected separately, for eco-compatible recycling. If electrical equipment is disposed of in dumps or in landfills, hazardous substances can leak into the groundwater and contaminate the food chain, damaging your health and well-being. For further information on the disposal of this product, contact your dealer or a domestic waste collection service.

**At the end of their working life, dispose of batteries paying due attention to the environment.** Batteries contain material classified as hazardous for



Li-ion

you and the environment. They must be removed and disposed of separately at

a facility that accepts lithium-ion batteries.

**Separate waste collection of the products and packaging used allows the materials to be recycled and reused.** Reuse of recycled materials help to prevent environmental pollution and reduces the demand for raw materials.



## 3. GETTING TO KNOW THE MACHINE

### 3.1 DESCRIPTION OF THE MACHINE AND PLANNED USE

**This machine is pedestrian-controlled lawnmower.**

The machine is essentially composed of a motor which drives a cutting means enclosed in a casing, equipped with wheels and a handle.

The operator is able to operate the machine and use the main controls, always staying behind the handle at a safe distance from the rotating cutting means.

If the operator leaves the machine, the motor and cutting means will stop within a few seconds.

### 3.1.1 Intended use

This machine is designed and built to cut (and collect) grass in gardens and grassy areas, with a height according to its cutting capacity, driven by an operator walking behind it.

Generally speaking this machine can:

1. Mow the grass and collect it in the grass catcher bag.
2. Mow the grass and discharge it on the ground through the rear part.
3. Mow the grass and discharge it on the ground laterally (if available).
4. Mow the grass, chop it and discharge it on the ground (mulching effect - if available).

The use of special attachments provided for by the Manufacturer as original equipment or which may be purchased separately, allows this work to be done in various operating modes, illustrated in this manual or the instructions that accompany the single attachments.

### 3.1.2 Improper use

Any other usage not in keeping with the aforementioned ones may be hazardous and harm persons and/or damage things.

Examples of improper use may

include, but are not limited to:

- Allowing children, animals or other passengers to ride on the machine as they could fall off and injure themselves or compromise safe driving by the operator.
- Letting oneself be transported by the machine.
- Using the machine to tow or push loads.
- Using the cutting means on surfaces other than grass.
- Use the machine for leaf or debris collection.
- Using the machine to trim hedges, or for cutting vegetation other than grass.
- Use of the machine by more than one person.

**IMPORTANT** *Improper use of the machine will invalidate the warranty, relieve the Manufacturer from all liabilities, and the user will consequently be liable for all and any damage or injury to himself or others.*

### 3.1.3 User types

This machine is intended for use by consumers, i.e. non-professional operators. It is intended for "DIY" use only.

**IMPORTANT** *The machine must be used by one operator.*

## 3.2 SAFETY SIGNS

The machine has various symbols on it (Fig.2.0). Their function is to remind the operator of the correct conduct for use, with due care and caution.

Meaning of symbols:



**Warning.** Read the instructions before operating the machine.



**Danger! Risk of thrown objects.**

Keep all persons away from the work area whilst working.



Only for lawn mowers with thermal engine.



Only for electric lawn mowers with mains power supply.



Only for electric lawn mowers with mains power supply.



**Danger! Danger of cutting yourself.**

Cutting means in motion. Do not put hands or feet near or under the opening of the cutting means.



**Be careful when using the sharp cutting means.** Do not put hands or feet near or under the opening of the cutting means. The cutting means continues to turn even after the motor has been switched off. Remove the safety key (deactivation device) before any maintenance is carried out.

**IMPORTANT** *Any damaged or illegible decals must be replaced. Order replacement decals from an Authorised Service Centre.*

## 3.3 IDENTIFICATION LABEL

The identification label holds the following data (Fig.1.0).

1. Sound power level.
2. CE conformity marking.
3. Year of manufacture.
4. Type of machine.
5. Serial number.
6. Name and address of Manufacturer.
7. Article code.
8. Max. motor operation speed.
9. Weight in kg.
10. Power voltage and frequency.
11. Electrical protection rating.
12. Nominal power.

Write the identification data of the machine in the specific space on the label on the back of the cover page.

**IMPORTANT** *Quote the information on the product identification label whenever you contact an Authorised Service Centre.*

**IMPORTANT** *The example of the Declaration of Conformity is provided on the last pages of the manual.*



### 3.4 MAIN COMPONENTS

The machine is composed of a series of main components that have the following functions (Fig.1.0):

- A. **Chassis:** this is the casing that houses the rotating cutting means.
- B. **The engine:** drives both the cutting means and the wheel traction (if available).
- C. **Cutting means:** the element designed to cut the grass.
- D. **Rear discharge guard:** it is a safety device which prevents objects collected by the cutting means from being projected away from the machine.
- E. **Side discharge guard (if available):** it is a safety device which prevents objects collected by the cutting means from being projected away from the machine.
- F. **Side discharge chute (if available):** apart from discharging the grass on the ground laterally, it also constitutes a safety element, preventing any objects collected by the cutting means from being projected away from the machine.
- G. **Grass catcher:** apart from collecting the mown grass, the grass catcher also constitutes a safety element, preventing any objects collected by the cutting means from being projected away from the machine.
- H. **Handle:** this is the operator's work station. It is long enough to ensure the operator remains at a safe distance from the rotary cutting means whilst working.
- I. **Battery** (if it is not supplied with the machine, see chapter 15 "attachments on request"): provides the energy for starting the motor; its specifications and regulations for use are described in a specific manual.
- J. **Operator presence lever:** this lever enables the cutting means and drive to be operated. The motor stops when both levers are released.
- K. **Drive engagement lever:** this lever engages the drive to the wheels and allows the machine to move forward.
- L. **Hatch for accessing the battery compartment**
- M. **Safety key (Deactivation device):** The key enables / disables the machine electric circuit.
- N. **Battery charger** (if it is not supplied with the machine, see chapter 15 "attachments on request"): device used to recharge the battery.

## 4. ASSEMBLY

 **The safety regulations to follow are described in chap. 2. Strictly comply with these instructions to avoid serious risks or dangers.**

For storage and transport purposes, some components of the machine are not installed in the factory and have to be assembled after unpacking. Follow the instructions below.

 **Unpacking and completing the assembly should be done on a flat and stable surface, with enough space for moving the machine and its packaging, always making use of suitable equipment. Do not use the machine until all the instructions provided in the "ASSEMBLY" section have been carried out.**

## 4.1 ASSEMBLY COMPONENTS

The packaging includes assembly components.

### 4.1.1 Unpacking

1. Carefully open the packaging, paying attention not to lose components.
2. Consult the documentation in the box, including these instructions.
3. Remove all the unassembled parts from the box.
4. Dispose of the box and packaging in compliance with local regulations.

 **Before assembling, make sure the safety key is not inserted into its housing.**

## 4.2 GRASS CATCHER ASSEMBLY

Follow the instructions provided in the instructions sheet accompanying the grass catcher.

## 4.3 HANDLE ASSEMBLY

Assemble the handle according to the indications in (Fig.3) (Fig.7).

## 5. CONTROLS

### 5.1 SAFETY KEY (DEACTIVATION DEVICE)

The key (Fig.8.A) is located inside the battery compartment. Turning the key to "ON", the electric circuit of the machine is activated, thus starting the machine. Turning the key to "OFF", the electric circuit of the machine is completely deactivated, to prevent any uncontrolled use of the machine.

**IMPORTANT** *Remove the safety key whenever the machine is unused or left unattended.*

### 5.2 OPERATOR PRESENCE LEVER

The operator presence lever (Fig.9.A) enables the cutting means and drive engagement. Press one of the two levers (Fig.9.A) against the handle to enable the cutting means and drive engagement functions. When both levers are released, the motor automatically stops and all functions are disabled.

## 5.3 POWER BUTTON

The power button (Fig.10.A) is used to:



1. **Machine power-on.** By pressing the button (Fig.10.A) the display (Fig.10.B) switches on and the machine is ready for use.

**NOTE** *The machine can be switched on only if the operator presence lever and the drive lever are released.*

**NOTE** *In case the machine is not operated, the display turns off after 15 seconds and the above-mentioned operation must be carried out again.*



2. **Cutting means engagement.**

**NOTE** *The cutting means engagement is possible only by pressing the operator presence lever against the handle (see par. 6.3).*

3. **Cutting means disengagement.** With the cutting means engaged, press the power button (Fig.10.A); the cutting means stops whilst keeping the machine powered on.

## 5.4 DRIVE ON LEVER

This engages the wheel drive and allows the machine to move forward.



### Traction engaged.

To make the machine moving forward:

- a. Press one of the two operator presence levers (Fig.9.A) against the handle.
- b. Press one of the two drive engagement levers (Fig.9.B) against the handle.

Forward speed adjustment is possible through the selection knob (Fig.10.C).

You can select 6 different levels of speed.



1. **Maximum speed** (about 5 Km/h).



2. **Minimum speed** (about 2.5 Km/h).

Every two “clicks” of the selection knob (Fig.10.C) cause a forward speed level change, displayed by a bar indicator (Fig.10.C1).

**NOTE** *The last speed level selected remains set after the machine is turned off.*

**IMPORTANT** *To prevent damage to the transmission, do not pull the machine backwards with the drive engaged.*

## 5.5 “ECO” BUTTON

The “ECO” mode allows to save energy when cutting the grass, optimising the battery life. Press the button (Fig.10.D) to enable or disable “ECO” mode. When the traction is active, the display shows the indication “E”. This mode automatically turns off when the operator presence levers are released.

**NOTE** *It is not recommended to use the “ECO” function in heavy grass cutting conditions (cutting of dense, high, humid grass).*

## 5.6 CUTTING HEIGHT ADJUSTMENT

Lower or raise the chassis to cut the grass at different heights.



**Do this when the cutting means is stationary.**

- To adjust the cutting height, press the button (Fig.11.A) and lift or lower the chassis using the hand grip (Fig.11.B), until the desired position is reached.

## 6. USING THE MACHINE



**The safety regulations to follow are described in chap. 2. Strictly comply with these instructions to avoid serious risks or dangers.**

### 6.1 PRELIMINARY PROCEDURES

Before starting work, it is necessary to carry out several checks and operations to ensure you can work efficiently and in maximum safety: Make sure that the safety key is not inserted in its slot. Place the machine in a stable horizontal position on the ground.

#### 6.1.1 Checking the battery

Before using the machine for the first time after purchase, fully charge the battery following the instructions in the battery booklet. Before every use of the machine, check the battery charge status according to the instructions in the battery booklet.

#### 6.1.2 Preparing the machine before starting work

**NOTE** *This machine can be used to mow lawns in various ways; before starting, prepare the machine based on how the lawn is to be mowed.*

#### a. Preparation for grass cutting and collection in the grass catcher:

1. Lift the rear discharge guard (Fig.12.A) and hook the grass catcher (Fig.12.B) correctly, as indicated in the figure.
2. For models with side discharge: make sure that the side discharge guard (Fig.13.B) is lowered.

**b. Preparation for grass cutting and rear grass discharge on the ground:**

1. Remove the grass catcher and make sure that the rear discharge guard (Fig.13.A) is stable in lowered position.
2. For models with side discharge: make sure that the side discharge guard (Fig.13.B) is lowered.

.....

**c. Preparation for grass mowing and chopping (mulching function):**

1. Lift the rear discharge guard (Fig.14.A) and insert the chute plug (Fig.14.B) in the discharge opening, keeping it slightly tilted to the right.
2. Fasten it by inserting the two pins (Fig.14.C) in the specific holes until the hook claw engages (Fig.14.D).
3. For models with side discharge: make sure that the side discharge guard (Fig.13.B) is lowered.

To remove the chute plug:

.....

1. Lift the rear discharge guard (Fig.14.A).
2. Press on the centre to release the claw (Fig.14.D).

.....

**d. Preparation for grass cutting and side discharge on the ground:**

1. Lift the rear discharge guard (Fig.14.A) and insert the chute plug (Fig.15.B) in the discharge opening, keeping it slightly tilted to the right.
2. Fasten it by inserting the two pins (Fig.15.C) in the specific holes until the hook claw engages (Fig.15.D).
3. Lift the side discharge guard (Fig.15.A).
4. Insert the side discharge chute (Fig.15.E).
5. Close the side discharge guard (Fig.15.A) so as to lock the side discharge chute (Fig.15.E).

To remove the chute plug:

.....

1. Lift the rear discharge guard (Fig.14.A).
2. Press on the centre to release the claw (Fig.14.D).

.....

**6.1.3 Cutting height adjustment**

Adjust the cutting height as indicated in (par. 5.6).

**6.2 SAFETY CHECKS**

Run the following safety checks and check that the results correspond to those outlined on the tables.

 **Always carry out the safety checks before use.**

**6.2.1 General safety check**

Object	Result
Grips	Clean, dry.
Handle	Fixed firmly to the machine.
Cutting means	Clean, not damaged or worn.
Rear discharge guard; grass catcher	Good condition. No damage. Properly installed.
Side discharge guard; side discharge chute	Good condition. No damage. Properly installed
Switch command Operator presence lever Drive ON lever	The lever must move freely, it must not need forcing and should return automatically and rapidly back to the neutral position.
Battery	No damage to the casing, no liquid leakage.
Screws/nuts on the machine and on the cutting means	Correctly tightened (not loose).
Cooling air ducts	Not clogged.
Machine	No signs of damage or wear.

**6.2.2 Machine operating test**

Action	Result
<ol style="list-style-type: none"> <li>1. Start the machine (par. 6.3).</li> <li>2. Enable the cutting means (par.6.3).</li> <li>3. Release both operator presence levers (Fig.21.A).</li> </ol>	<ol style="list-style-type: none"> <li>1. The display turns off and the machine is ready for use.</li> <li>2. The cutting means should move.</li> <li>3. The levers should return automatically and rapidly to the neutral position, the motor must switch off and the cutting means must stop within a few seconds.</li> </ol>
<ol style="list-style-type: none"> <li>1. Start the machine (par. 6.3).</li> <li>2. Operate the drive lever (para 5.4).</li> <li>3. Disengage the drive lever.</li> </ol>	<ol style="list-style-type: none"> <li>1. The display turns off and the machine is ready for use.</li> <li>2. The wheels should move the machine forward.</li> <li>3. The wheels should stop and the machine stops moving forward.</li> </ol>
Test driving	No abnormal vibrations. No abnormal sound.

 **If any of the results fail to match the indications provided in the tables, do not use the machine! Contact an Authorised Service Centre to have it checked and repaired if necessary.**

### 6.3 START-UP

**NOTE** Start up the machine on a flat surface without obstacles or high grass.

**NOTE** Check if the battery combination is correct, following the instructions supplied in the "Technical data" table.

1. Open the hatch for accessing the battery compartment (Fig.16.A).
2. Insert the batteries correctly in their housing (par. 7.2.3).
3. Insert the safety key (Fig.17.B) completely and turn it to "ON" position.
4. Press the power button (Fig.18.A).
5. Engage the cutting means by pressing one of the two operator presence levers (Fig.19.A) against the handle and then the button (Fig.19.B).

### 6.4 OPERATION

**IMPORTANT** When working, always keep a safe distance from the cutting means, given by the length of the handle.

**IMPORTANT** To guarantee optimal machine operation, it is recommended to use two batteries at the same time.

The battery power reserve (and therefore the lawn surface to be mown before recharging) depends on many factors, described in (par. 7.2.1). During use, the charge status of the batteries is displayed (remaining charge percentage) (Fig.10.E).

**IMPORTANT** If the motor stops because it is overheated whilst mowing, you must wait approximately 5 minutes before restarting it.

#### 6.4.1 Grass cutting

1. Start moving forward and mowing the grass area.
2. Adjust speed and cutting height (para 5.6) in relation to lawn conditions (grass height, density and humidity) and the amount of grass to be cut.

**For traction models (par. 5.4):** It is recommended to avoid mowing on slopes with a degree higher than 15°.

3. The appearance of the lawn will improve if you alternate cutting in both directions at the same height (Fig.20).

**For side discharge:** it is recommended to follow a path so as to avoid discharging the cut grass from the part of the lawn that is yet to be mown.

**For mulching or rear grass discharge:**

- Always avoid removing a large quantity of grass. Never cut more than one third of the total grass height per single pass (Fig.20).
- Keep the chassis clean (par. 7.3.1).

#### 6.4.2 Suggestions for maintaining your lawn

- To keep a lawn lush and green, it should be cut regularly. A lawn can be composed of different types of grass. If the lawn is cut frequently, grass and roots grow more vigorously, forming a solid grassy bed; if the lawn is cut less frequently, higher grass and weeds start growing (clover and daisies, etc.). The frequency of mowing should be in relation to the rate of growth of the grass, which should not be left to grow too much between one cut and the next.
- The best height of grass on a well-kept lawn is approx. 4-5cm. With one mow, you do not need to remove more than a third of the total height. If the grass is very tall, it should be cut twice in a twenty-four hour period; The first time with the cutting means at maximum cutting height and the second cut at the height desired.
- Cutting too low tears and uproots the grass, giving it a "spotted" appearance.
- During hot and dry periods, the grass should be cut a little higher to prevent the ground from drying out.
- It is always better to cut the grass when it is dry. Do not cut wet grass; this could reduce cutting means efficiency due to sticky grass and tear the lawn.
- The cutting means must be in good condition and well sharpened so that the grass is cut straight without a ragged edge that leads to yellowing at the ends.

#### 6.4.3 Grass catcher emptying

When the grass catcher (Fig.1.G) becomes too full, the grass collection is no longer efficient and the lawn mower noise changes.

**For grass catcher with contents indicator device:**



1. Lifted = empty.



2. Lowered = full.

During operation, when the cutting means is moving, the indicator stays lifted as long as the grass catcher can collect the cut grass; when it is lowered, it means that the grass catcher is full and must be emptied.

To remove and empty the grass catcher:

1. Release both levers (Fig.21.A).
2. Wait until the cutting means stops.
3. Lift the rear discharge guard (Fig.12.A), grab the handle and remove the grass catcher, keeping it in upright position.

## 6.5 STOPPING THE MACHINE

To stop the machine:

1. Release both levers (Fig.21.A).
2. Wait until the cutting means stops.



**When you have stopped the machine, it will take a few seconds for the cutting means to stop.**

**IMPORTANT** Always stop the machine.

- When moving between work areas.
- When driving on grass free surfaces.
- Every time it is necessary to overcome an obstacle.
- Before adjusting the cutting height.
- Any time the grass catcher is removed or refitted.
- Any time the side discharge chute (if available) is removed or refitted.

## 6.6 AFTER OPERATION

1. Stop the machine (par. 6.5).
2. Open the hatch and remove the safety key.
3. Remove the batteries from their housing and recharge them (par 7.2.2).
4. Allow the motor to cool before storing in an enclosed space.
5. Clean (par. 7.3).
6. Check there are no loose or damaged components. If necessary, replace the damaged components and tighten any screws and loose bolts or contact the authorised service centre.

**IMPORTANT** Remove the safe key whenever the machine is unused or left unattended.

## 7. ROUTINE MAINTENANCE

### 7.1 GENERAL INFORMATION



**The safety regulations to follow are described in chap. 2. Strictly comply with these instructions to avoid serious risks or dangers.**



**Before commencing any inspections, cleaning or maintenance/adjustments on the machine:**

- Stop the machine.
- Remove the safety key, (never leave the key inserted or within the reach of children or unauthorised persons).
- Make sure that all moving parts have come to a complete stop.
- Allow the motor to cool before storing in an enclosed space.

- Read the relevant instructions.
- Use suitable clothing, protective gloves and goggles.
  - The frequency and types of maintenance are summarised in the "Maintenance Table". The table will help you maintain your machine's safety and performance. It summarises the main interventions to be made and the frequency applicable to each of them. Carry out the relevant task as soon as it is scheduled to be performed.
  - The use of non-genuine and/or incorrectly assembled spare parts and attachments could adversely affect machine operation and safety. The manufacturer shall decline all liability in the event of injuries or damages caused by such parts.
  - Genuine spare parts are supplied by Authorised Assistance Centres and Dealers.

**IMPORTANT** Any maintenance and adjustment operations not described in this manual must be carried out by your Authorised Service Centre.

## 7.2 BATTERY

### 7.2.1 Battery power reserve

Battery power reserve (and therefore the lawn surface that can be mown before recharging is required) mainly depends on:

- a. Environmental factors that cause higher energy requirements:
  - Mowing dense, high and/or wet grass.
- b. Machine cutting width: wider settings involve higher energy consumption.
- c. Operator behaviour that should be avoided:
  - Switching the machine on and off frequently whilst working.
  - Setting a cutting height that is too low for the lawn conditions.
  - Working at a speed that is too high in relation to the amount of grass to be removed.

**NOTE** During use, the battery is protected against total drainage with a protective device that switches off the machine and stops it from working.

To optimise battery power reserve it is always recommended to:

- Cut the grass when the lawn is dry.
- Cut the grass frequently so that it doesn't grow too tall.
- Set a higher cutting height when the grass is very tall, then set a lower height and cut the lawn again.
- Do not use the machine in "mulching" mode with very high grass.
- Use of the "ECO" mode (par. 5.5).

If the need arises to use the machine for sessions which exceed the capability of standard batteries, it is possible to:

- Purchase additional batteries, to immediately replace the exhausted batteries, without compromising the use continuity.
- Purchase batteries with an extended power reserve compared to the standard version (par. 15.2).

## 7.2.2 Battery removal and recharging

1. Open the battery compartment access hatch and remove the safety key.
2. Press the button on the battery (Fig.22.A) and remove the battery (Fig.22.B).
3. Insert the battery (Fig.22.B) in its housing in the battery charger (Fig.22.C).
4. Connect the battery charger to a power socket with the voltage indicated on the rating plate.
5. Fully charge the battery according to the instructions in the battery/battery charger booklet.

**NOTE** *The battery is equipped with a guard that inhibits recharging if the environmental temperature is not between 0 and +45 °C.*

**NOTE** *The battery can be recharged at any time, even partially, with no risk of damaging it.*

## 7.2.3 Refitting the battery on the machine

When recharging is completed:

1. Remove the battery from the housing in the battery charger (do not keep recharging when recharging is completed).
2. Disconnect the battery charger from the mains power supply.
3. Open the battery housing hatch (Fig.23.A), insert the battery (Fig.23.B) into its housing pressing down until you hear it click firmly into position and check the electrical contact.
4. Completely close the hatch again.

## 7.3 CLEANING

Clean thoroughly following the instructions below every time it is used.

### 7.3.1 Cleaning the machine

- Always make sure the air intakes are free of debris.
- Do not spray water onto the motor and electrical components, prevent them from getting wet (Fig.24.0).
- Do not use aggressive liquids to clean the chassis.
- To reduce fire hazards, keep the lawnmower and, in particular, the motor free of grass, leaves, or excessive grease.
- Always keep the levers, display and buttons free of debris.

### 7.3.2 Cleaning the cutting means assembly

Remove grass debris and mud accumulated in the chassis to prevent it from drying and causing problems the next time the lawnmower is used. Tilt the machine laterally and make sure that it is stable before starting any work.

.....  
• **For side discharge:** remove the discharge chute (if mounted - par. 6.1.2d).  
.....

The paintwork of the internal part of the chassis may crack off over time due to the abrasive action of the cut

grass; In this case, take immediate action by retouching the paintwork with rust-preventive paint, to prevent the formation of rust which may corrode the metal.

### 7.3.3 Cleaning the grass catcher

1. Empty the grass catcher.
2. Shake it to remove grass cuttings and soil residue.
3. Wash it, rinse it and fit it back so as to facilitate quick drying.

## 7.4 NUTS AND BOLTS

Keep all nuts, bolts and screws tight to be sure the equipment is in a safe working condition.

## 7.5 CLEANING THE AIR FILTER

The filter element must always be kept perfectly clean and must be replaced if it is broken or damaged. Proceed as follows:

1. Clean around the air filter grid.
2. Unscrew the screw(Fig.25.B) to remove the grid (Fig.25.A).
3. Remove the filter element (Fig.26.A).
4. Blow on the filter to remove dust and debris. If the filter is still dirty, wash the filter (Fig.26.A) with water and dry it with a clean cloth.

**IMPORTANT** *Do not use petrol, detergents or any other products to clean the filter element.*

5. Clean the outside of the filter housing eliminating dust, debris or dirt.
6. Fit the filter element (Fig.26.A) into its housing (making sure it is completely dry).
7. Refit the grid (Fig.25.A) and tighten the screw (Fig.25.B).

## 8. OCCASIONAL MAINTENANCE

**▲ Before commencing any inspections, cleaning or maintenance/adjustments on the machine:**

- Stop the machine.
- Remove the safety key, (never leave the key inserted or within the reach of children or unauthorised persons).
- Make sure that all moving parts have come to a complete stop.
- Allow the motor to cool before storing in an enclosed space.
- Read the relevant instructions.
- Use suitable clothing, protective gloves and goggles.

### 8.1 CUTTING MEANS

A badly sharpened cutting means pulls at the grass and causes the lawn to turn yellow.

 **Do not touch the cutting means until the key has been removed and the cutting means is completely stationary.**

 **All work on the cutting means (disassembly, sharpening, balancing, repairing, reassembly and/or replacing) are demanding jobs that require special skills as well as special tools; For safety reasons, these jobs are best carried out at a Authorised Service Centre.**

 **Make sure damaged, misshapen or worn cutting means are replaced, together with the securing screws to preserve balance.**

**IMPORTANT** Always use original cutting means bearing the code indicated in the "Technical Data".

Given product evolution, the cutting means listed in the "Technical Data" table may be replaced in time with others having similar interchangeable and operating safety features.

## 9. STORAGE

### 9.1 STORING THE MACHINE

When the machine is to be stored away:

1. Wait for the motor to cool.
2. Remove the safety key.
3. Clean (par. 7.3).
4. Check there are no loose or damaged components. If necessary, replace the damaged components and tighten any screws and loose bolts or contact the authorised service centre.
5. Store the machine:
  - In a dry place.
  - Protected from inclement weather.
  - Covered with a sheet where possible.
  - In a place where children cannot get to it.
  - Making sure that keys or tools used for maintenance are removed.

### 9.2 STORING THE BATTERY

The battery must be kept in a cool, shaded place without humidity.

**NOTE** *If case of prolonged periods of inactivity, recharge the battery every two months to prolong its service life.*

## 10. HANDLING AND TRANSPORTATION

Whenever the machine is to be handled, raised, transported or tilted you must:

- Stop the machine (par. 6.5).
- Remove the safety key.
- Make sure that all moving parts have come to a complete stop.
- Wear heavy work gloves.
- Hold the machine in the points offering a safe grip, taking into account the weight and its division.
- Use an appropriate number of people for the weight of the machine and the characteristics of the vehicle or the place where it must be placed or collected.
- Make sure that machine movements do not cause damage or injuries.

When transporting the machine on a vehicle or trailer, always:

- Use an access ramp of suitable strength, width and length.
- Load the machine with the motor switched off and pushed by an adequate number of people.
- Lower the cutting means assembly.
- Position it so that it cannot cause a hazard for anybody.
- Fasten firmly to the means of transport using ropes or chains to prevent it from tipping over.

## 11. ASSISTANCE AND REPAIRS

This manual provides all the necessary information to run the machine and for correct basic maintenance operations which can be performed by the user. Any regulations and maintenance operations not described herein must be carried out by your Dealer or Authorised Service Centre, which have the necessary knowledge and equipment to ensure that the work is carried out correctly, maintaining the correct degree of safety and the original operating conditions of the machine. Any operations performed in unauthorised centres or by unqualified persons will totally invalidate the Warranty and all obligations and responsibilities of the Manufacturer.

- Only Authorised Service Centres can carry out guaranteed repairs and maintenance.
- The Authorised Service Centres only use genuine spare parts. Genuine spare parts and attachments have been designed specifically for machines.
- Non-original parts and attachments are not approved; use of non-original spare parts and attachments will jeopardise the safety of the machine and relieve the Manufacturer from all obligations or liabilities.

## 12. WARRANTY COVERAGE

The warranty conditions are intended for consumers only, i.e. non-professional operators.

The warranty covers all material quality and manufacturing defects recognised during the warranty period by your Dealer or Authorised Service Centre.

The warranty is restricted to the repair or replacement of components recognised as faulty.

It is advisable to send your machine once a year to an Authorised Service Centre for servicing, assistance and safety device inspection.

The warranty only applies to machines subjected to regular maintenance.

The user must follow all the instructions provided in the accompanying documentation.

The warranty does not cover damages resulting from:

- Failure to become familiar with the documentation accompanying the machine (Owner's manual).
- Professional use.
- Carelessness, negligence.
- External causes (lightning, impact, presence of foreign bodies inside the machine) or incidents.

- Incorrect use or assembly or prohibited by the manufacturer.
- Poor maintenance.
- Modification to the machine.
- Use of non-genuine spare parts (adaptable parts).
- Use of accessories not supplied or approved by the manufacturer.

The warranty does not cover:

- The routine/occasional maintenance operations (described in the owner's manual).
- Normal wear and tear of consumables such as the drive belt, cutting means, headlights, wheels, safety bolts and wiring.
- Normal wear and tear.
- Deterioration in the appearance of the machine due to use.
- Cutting means supports.
- Any ancillary expenses related to the enforcement of the warranty, such as costs incurred to travel to the user's location, transfer of the machine to the Dealer, rental of replacement equipment or calling of independent enterprises to perform maintenance work.

The user is protected by his or her own national legislation. The user's rights under the national laws or his or her own country are not in any way restricted by this warranty.

## 13. MAINTENANCE TABLE

Intervention	Frequency	Notes
<b>MACHINE</b>		
Check all fasteners	Before each use	par. 7.4
Safety checks/check controls	Before each use	par. 6.2
Check the rear/lateral discharge guards.	Before each use	par. 6.2.1
Check the grass catcher bag and lateral discharge chute.	Before each use	par. 6.2.1
Check the cutting means	Before each use	par. 6.2.1
Check the battery charge status	Before each use	*
Recharge the battery	After each use	par. 7.2.2 *
General cleaning and inspection	After each use	par. 7.3
Checking for any damage to the machine. If necessary, contact the authorised service centre.	After each use	-
Cleaning the air filter	Once a month	par. 7.5
Replacing the cutting means	-	par. 8.1 ***

\* Refer to the battery/battery charger manual.

\*\* The operation must be carried out by your Dealer or a specialised Authorised Service Centre

\*\*\* Operation to be performed at the first signs of any malfunction



## 14. PROBLEM IDENTIFICATION

If problems persist after having performed the above operations, contact your dealer.

PROBLEM	PROBABLE CAUSE	SOLUTION
1. After pressing the start-er button, the display does not come ON.	Safety key is not inserted or is inserted incorrectly.	Insert the key (par. 6.3).
	The safety key is not in "OFF" position.	Turn the safety key to "ON" position (par. 6.3).
	Battery is not inserted or is inserted incorrectly.	Open the hatch and check that the battery is fitted in its housing correctly (par. 7.2.3).
	Low battery.	Check the battery status and recharge if necessary (par. 7.2.2).
	Incorrect battery combination.	Check if the battery combination is correct, following the instructions supplied in the "Technical data" table.
2. After pressing the starter button, the display does not come ON and the machine sets off a buzzer.	Internal motor anomaly.	Remove the safety key and contact your Dealer or the Authorised Service Centre for checks, replacements or repairs.
3. The motor shuts down whilst working.	Battery is not inserted correctly.	Open the hatch and check that the battery is fitted in its housing correctly (par. 7.2.3).
	Low battery.	Check the battery status and recharge if necessary (par. 7.2.2).
	Obstructions that prevent rotation of the cutting means.	Remove the safety key, wear work gloves and remove grass or debris from the lower part of the machine and/or from the discharge chute.
4. The display shows ER3 (Fig.27.B) .	The thermal protection has tripped due to overheating of the motor.	Wait for at least 5 minutes and restart the machine.
5. The display alternates between: ER1 + OPC (Fig.27.B) .	Thermal protection has tripped due to excessive current absorption caused by: <ul style="list-style-type: none"> <li>Excessively high grass cutting.</li> <li>Obstructions that prevent rotation of the cutting means.</li> <li>Too much grass debris accumulated inside the chassis and discharge chute.</li> </ul>	<ul style="list-style-type: none"> <li>Set a higher cutting height when the grass is very tall, then set a lower height and cut the lawn again (par. 6.4.2).</li> <li>Remove the obstructions (par. 7.3.2).</li> <li>Clean the machine (par. 7.3.1)</li> </ul> Wait for at least 5 minutes and restart the machine.
6. The display shows ER1 (Fig.27.B) .	Drive motor over current for heavy working conditions (drive under stress).	<ul style="list-style-type: none"> <li>Make sure that the wheels are not blocked. Clean as needed.</li> <li>Check the slope of the land you are working on (par. 6.4.1).</li> </ul>
7. The display alternates between: 100% + ER3 (Fig.27.B) .	Anomaly in the electrical connection of battery and motor.	Remove the safety key and contact your Dealer or the Authorised Service Centre for checks, replacements or repairs.
8. The display shows ER2 (Fig.27.B) .	Cutting means blocked.	Turn the machine off, remove the safety key and wear work gloves. Check and eventually remove any obstructions in the machine lower side (par. 7.3.2) that prevent rotation of the cutting means. If the problem continues, contact the Authorised Service Centre for checks, replacements or repairs (par. 8.1).

9. The cut grass is no longer collected in the grass catcher.	The cutting means hit a foreign object.	Immediately turn off the motor and remove the safety key. Check if there is any damage and contact a Service centre to replace the cutting means if necessary (par. 8.1).
	The inner part of the chassis is soiled.	Clean the inner part of the chassis to facilitate the evacuation of the grass toward the grass catcher (par. 7.3.2).
10. Mowing is difficult.	The cutting means is not in good condition.	Contact the Authorised Service Centre for the sharpening or replacement of the cutting means.
11. Excessive noise and/or vibration is experienced whilst working.	Cutting means fittings are loose or the cutting means is damaged.	Immediately turn off the motor and remove the safety key. Contact the Authorised Service Centre for checks, replacements or repairs (par. 8.1).
12. Battery power reserve is low.	Severe working conditions requiring greater current absorption.	Optimise operations (par. 7.2.1).
	Battery is insufficient for operating requirements.	Use additional batteries or batteries with extended power reserve (par. 15.2).
13. The battery charger is not charging the battery.	Battery is not correctly inserted in the battery charger.	Check it is correctly inserted (par. 7.2.3).
	Unsuitable environmental conditions.	Recharge the battery in places with suitable temperatures (see battery/battery charger instruction manual).
	Dirty contacts.	Clean the contacts.
	The battery charger is not energised.	Check it is plugged in and the power socket is energised.
	Faulty battery charger.	Replace with an original spare part.
		If the problem persists, refer to the battery/battery charger manual.

## **15. OPTIONAL ATTACHMENTS**

### **15.1 "MULCHING" KIT**

Finely chops the cut grass and leaves it on the lawn, instead of collecting it in the grass catcher (for machines equipped with it) (Fig.28).

### **15.2 BATTERIES**

Different capacity batteries are available to suit specific operating requirements (Fig.29). The list of approved batteries for this machine is found in the "Technical Data" table.

### **15.3 BATTERY CHARGER**

Device used to recharge the battery (Fig.30).

**ÍNDICE**

1. INFORMACIÓN GENERAL.....	1
1.1 Cómo leer el manual.....	1
1.2 Referencias.....	1
2. NORMAS DE SEGURIDAD.....	1
2.1 Preparación.....	1
2.2 Operaciones preliminares.....	2
2.3 Durante el uso.....	2
2.4 Mantenimiento, almacenamiento.....	2
2.5 Batería/cargador de batería.....	3
2.6 Respeto del medio ambiente.....	3
3. CONOCER LA MÁQUINA.....	3
3.1 Descripción máquina y uso previsto.....	3
3.2 Señales de seguridad.....	4
3.3 Etiqueta de identificación.....	4
3.4 Componentes principales.....	5
4. MONTAJE.....	5
4.1 Componentes para el montaje.....	5
4.2 Montaje de la bolsa.....	5
4.3 Montaje del mango.....	5
5. MANDOS DE CONTROL.....	5
5.1 Llave de seguridad (dispositivo de desactivación).....	5
5.2 Palanca de presencia del operador.....	5
5.3 Botón de encendido.....	6
5.4 Palanca de embrague de tracción.....	6
5.5 Botón «ECO».....	6
5.6 Ajuste de la altura de corte.....	6
6. USO DE LA MÁQUINA.....	6
6.1 Operaciones preliminares.....	6
6.2 Controles de seguridad.....	7
6.3 Arranque.....	8
6.4 Trabajo.....	8
6.5 Parada.....	9
6.6 Después del uso.....	9
7. MANTENIMIENTO ORDINARIO.....	9
7.1 Información general.....	9
7.2 Batería.....	9
7.3 Limpieza.....	10
7.4 Tuercas y tornillos de fijación.....	10
7.5 Limpieza del filtro de aire.....	10
8. MANTENIMIENTO EXTRAORDINARIO.....	11
8.1 Dispositivo de corte.....	11
9. ALMACENAMIENTO.....	11
9.1 Almacenamiento de la máquina.....	11
9.2 Almacenamiento de la batería.....	11
10. DESPLAZAMIENTO Y TRANSPORTE.....	11
11. ASISTENCIA Y REPARACIONES.....	11
12. COBERTURA DE LA GARANTÍA.....	12
13. Tabla de mantenimientos.....	12
14. Identificación de problemas.....	13
15. ACCESORIOS POR ENCARGO.....	15
15.1 Kit para "mulching".....	15
15.2 Baterías.....	15
15.3 Cargador de batería.....	15

**1. INFORMACIÓN GENERAL****1.1 CÓMO LEER EL MANUAL**

En el texto del manual, algunos apartados que contienen información de especial importancia a fines de seguridad o de funcionamiento están destacados en modo diferente de acuerdo con el siguiente criterio:

**NOTA O IMPORTANTE** ofrece información u otros detalles relativos a lo descrito anteriormente, con la intención de no dañar la máquina ni causar daños.

El símbolo  señala un peligro. El incumplimiento de la advertencia comporta posibilidad de lesiones personales o a terceros y/o daños.

- Los apartados marcados con un recuadro de
- puntos grises indican características opcionales
- que no están presentes en todos los modelos
- documentados en este manual. Verificar si la
- característica está presente en este modelo.

Todas las indicaciones "anterior" "posterior", "derecha" e "izquierda" hacen referencia a la posición de trabajo del operador.

**1.2 REFERENCIAS****1.2.1 Figuras**

Las figuras en estas instrucciones están numeradas 1, 2, 3 y así sucesivamente. Los componentes indicados en las figuras se indican con las letras A, B, C, y así sucesivamente. Una referencia al componente C en la figura 2 se señala con la indicación: "Ver fig. 2.C" o simplemente "(Fig. 2.C)". Las figuras son indicativas. Las piezas que realmente contiene la máquina pueden variar respecto a aquellas representadas.

**1.2.2 Títulos**

El manual está dividido en capítulos y apartados. El título del apartado "2.1 Preparación" es un subtítulo del capítulo "2. Normas de seguridad". Las referencias a títulos o apartados están señaladas con la abreviación cap. o apart. y el número correspondiente. Ejemplo: "cap. 2" o "apart. 2.1"

**2. NORMAS DE SEGURIDAD****2.1 PREPARACIÓN**

 **Familiarizarse con los mandos y el uso apropiado de la máquina. Aprender a parar rápidamente el motor.**

### **El incumplimiento de las advertencias e instrucciones puede causar incendios y/o graves lesiones.**

- No permita el uso de la máquina a niños o personas que no estén debidamente familiarizados con las instrucciones. Las leyes locales pueden fijar una edad mínima para el usuario.
- El aparato puede ser utilizado por niños mayores de 8 años y por personas con capacidades físicas, sensoriales o mentales reducidas, así como por personas sin experiencia o sin el conocimiento necesario, siempre que estén vigilados o instruidos sobre el uso seguro del aparato y comprendan los peligros que comporta. Los niños no deben jugar con el equipo. La limpieza y mantenimiento ordinario no deben ser efectuados por niños sin vigilancia.
- No utilizar la máquina si el usuario estuviera cansado o se encontrara mal, o hubiese tomado fármacos, drogas, alcohol o sustancias nocivas para sus capacidades de reflejos y atención.
- No transportar niños u otros pasajeros.
- Recuerde que el operador o el usuario es el responsable por los accidentes y daños no previstos que pudieran ocasionarse a personas o a sus posesiones. El usuario es responsable de evaluar los riesgos potenciales del terreno sobre el cual debe trabajar, así como de tomar todas las precauciones necesarias para garantizar su seguridad y la de terceros, especialmente en pendientes, terrenos accidentados, resbaladizos o inestables.
- En caso de ceder o prestar la máquina a otras personas, asegúrese de que el usuario haya leído las instrucciones de uso del presente manual.

## **2.2 OPERACIONES PRELIMINARES**

### **Equipos de protección individual (EPI)**

- Usar indumentaria adecuada, calzado de trabajo resistente con suela antideslizante y pantalones largos. No accionar la máquina descalzo o con sandalias. Usar cascos de protección para los oídos.
- El uso de protecciones acústicas puede reducir la capacidad de percibir posibles advertencias (gritos o alarmas). Prestar máxima atención a lo que sucede alrededor del área de trabajo.
- Llevar guantes de trabajo en todas las situaciones de riesgo para las manos.
- No lleve bufandas, camisas, collares, pulseras, ropa con volantes o lazos, corbatas o accesorios colgantes o anchos que puedan engancharse en la máquina o en objetos y materiales presentes en el lugar de trabajo.
- Recójase el pelo largo adecuadamente.

### **Zona de trabajo/Máquina**

- Inspeccionar a fondo toda la zona de trabajo y eliminar todo lo que podría lanzar la máquina o dañar el dispositivo de corte/órganos giratorios (piedras, ramas, alambres, huesos, etc.).

## **2.3 DURANTE EL USO**

### **Zona de trabajo**

- No use la máquina en ambientes con riesgo de explosión, en presencia de líquidos inflamables, gases o polvo. Las herramientas eléctricas generan chispas que pueden incendiar el polvo o los vapores.
- Trabajar solo con luz diurna o con una buena luz artificial y en condiciones de buena visibilidad.

- Mantener a las personas, niños y animales lejos de la zona de trabajo. Los niños deben ser vigilados por un adulto.
- Evitar trabajar sobre hierba mojada, bajo la lluvia y en situaciones con riesgo de tormentas, especialmente con probabilidad de relámpagos.
- No exponer la máquina a la lluvia o a la humedad. El agua que penetra en un aparato aumenta el riesgo de descarga eléctrica.
- Prestar especial atención a las irregularidades del terreno (cambios de rasante, cunetas), a las pendientes, a los peligros con frecuencia escondidos y a la presencia de posibles obstáculos que puedan limitar la visibilidad.
- Prestar mucha atención cerca de barrancos, acequias o diques. La máquina puede volcar si una rueda sobrepasa un borde o si el borde cede.
- Cortar en sentido transversal respecto a la pendiente y nunca en el sentido subida/bajada, prestando mucha atención a los cambios de dirección y que las ruedas no encuentren obstáculos (piedras, ramas, raíces, etc.) que puedan causar deslizamientos laterales o pérdidas de control de la máquina.
- Cuando se utiliza la máquina cerca de la carretera, prestar atención al tráfico.

### **Comportamientos**

- Prestar atención cuando se realiza la operación de marcha atrás. Mirar atrás antes y durante la operación de marcha atrás para asegurarse de que no haya obstáculos.
- No se debe correr nunca, se debe caminar.
- Evitar que el cortacésped tire del usuario.
- Mantenga siempre las manos y los pies lejos del dispositivo de corte, tanto durante el arranque como durante el uso de la máquina.
- Atención: el elemento de corte sigue girando durante unos segundos incluso después de su desactivación o después del apagado del motor.
- Mantenerse siempre lejos de la abertura de descarga.



**En el caso de roturas o accidentes durante el trabajo, parar inmediatamente el motor, alejar la máquina para no provocar otros daños; en el caso de accidentes con lesiones personales o a terceros, activar inmediatamente los procedimientos de primeros auxilios más adecuados para la situación y dirigirse a un Centro de salud para recibir atención. Retirar cuidadosamente los residuos que podrían causar daños o lesiones a personas o animales si no se les advirtiera.**

### **Limitaciones para el uso**

- No utilizar la máquina con protecciones dañadas, ausentes o no posicionadas correctamente (bolsa de recogida, protección de descarga lateral, protección de descarga trasera).
- No utilice la máquina si los accesorio/herramientas no están instalados en los puntos previstos.
- No desconectar, desactivar, quitar ni manipular los sistemas de seguridad/microinterruptores presentes.
- No someta la máquina a esfuerzos excesivos y no use una máquina pequeña para efectuar trabajos pesados; El uso de una máquina adecuada reduce los riesgos y mejora la calidad del trabajo.

## **2.4 MANTENIMIENTO, ALMACENAMIENTO**

Efectuar un regular mantenimiento y un correcto almacenamiento preserva la seguridad de la máquina y el nivel de sus prestaciones.

## Mantenimiento

- No utilizar la máquina con piezas desgastadas o dañadas. Las piezas averiadas o deterioradas deben ser sustituidas y jamás reparadas.
- Durante las operaciones de regulación de la máquina, prestar mucha atención para evitar que queden atrapados los dedos entre el dispositivo de corte y las partes fijas de la máquina.

 **El nivel de ruido y de vibraciones indicado en estas instrucciones son valores máximos de uso de la máquina. El uso de un elemento de corte desajustado, la excesiva velocidad de movimiento y la ausencia de mantenimiento influyen de manera significativa en las emisiones sonoras y en las vibraciones. Como consecuencia, es necesario adoptar medidas preventivas apropiadas para eliminar posibles daños debidos al ruido elevado y a los esfuerzos por vibraciones; llevar a cabo el mantenimiento de la máquina, usar auriculares anti-ruido y realizar pausas durante el trabajo.**

## Almacenamiento

- Para reducir el riesgo de incendio, no dejar contenedores con materiales de desecho dentro de una habitación.

## 2.5 BATERÍA/CARGADOR DE BATERÍA

**IMPORTANTE** Las siguientes normas de seguridad integran las prescripciones de seguridad presentes en el manual específico de la batería y del cargador adjunto a la máquina.

- Para cargar la batería utilizar, solo cargadores recomendados por el fabricante. Un cargador inadecuado puede provocar un choque eléctrico, un sobrecalentamiento o una fuga de líquido corrosivo de la batería.
- Utilizar solo las baterías específicas previstas para su herramienta. El uso de otras baterías puede provocar lesiones y riesgo de incendio.
- Asegurarse de que el aparato esté apagado antes de introducir la batería. Montar una batería en un aparato eléctrico encendido puede provocar incendios.
- Mantener la batería no utilizada lejos de clips, monedas, llaves, clavos, tornillos u otros pequeños objetos metálicos que puedan provocar un cortocircuito de los contactos. El cortocircuito de los contactos de la batería puede comportar combustiones o incendios.
- No use el cargador de la batería en ambientes con sustancias inflamables o sobre superficies fácilmente inflamables como papel, tela, etc. Durante la recarga, el cargador de batería se calienta y podría provocar un incendio.
- Durante el transporte de los acumuladores, preste atención a que los contactos no se conecten entre ellos y no use contenedores metálicos para el transporte.

## 2.6 RESPETO DEL MEDIO AMBIENTE

La protección del ambiente debe ser un aspecto relevante y prioritario en el uso de la máquina, a beneficio de la convivencia civil y del ambiente en el que vivimos.

- Evitar causar molestias a los vecinos. Utilizar la máquina solo en horarios razonables (no por la mañana temprano o por la noche, cuando puede resultar molesto).
- Respetar minuciosamente las normas locales sobre la eliminación de embalajes, partes deterioradas o cualquier elemento con fuerte impacto ambiental; Estos residuos deben separarse y entregarse a los centros de recogida específicos que realizarán el reciclaje de los materiales.
- Respetar escrupulosamente las normas locales sobre la eliminación de los materiales de desecho.
- En el momento de deshacerse de la máquina, no la abandone en lugares donde pueda perjudicar el medio ambiente; contacte con un centro de recogida, según las normas locales vigentes.



**No deseche los aparatos eléctricos junto con los residuos domésticos.** Según la Directiva Europea 2012/19/UE sobre los

residuos de equipos eléctricos y electrónicos  y su aplicación conforme a las normas nacionales, los equipos eléctricos fuera de servicio deberán recogerse separadamente para volverse a emplear de manera eco-compatible. Si los equipos eléctricos se eliminan en un vertedero de residuos o en el terreno, las sustancias nocivas pueden alcanzar la capa acuifera y entrar en la cadena alimentaria, dañando la salud y el bienestar de las personas. Para obtener más información sobre la eliminación de este producto, contactar con el ente competente para la eliminación de los residuos domésticos o con su Distribuidor.



Li-ion

**Al término de su vida útil, deshacerse de las baterías de forma que se respete siempre el medio ambiente.** La batería contiene materiales peligrosos tanto para las personas como para el medio ambiente. Una vez retirada, la batería debe depositarse de forma separada en una estructura apta para baterías de iones de litio.



**La separación selectiva de los productos y embalajes utilizados permite el reciclaje de los materiales y su reutilización.** La reutilización de materiales reciclados ayuda a prevenir la contaminación medioambiental y a disminuir la demanda de materias primas.

## 3. CONOCER LA MÁQUINA

### 3.1 DESCRIPCIÓN MÁQUINA Y USO PREVISTO

**Esta máquina es un cortacésped con operador de pie.**

La máquina se compone esencialmente de un motor, que acciona un dispositivo de corte encerrado en un cárter, provisto de ruedas y de un mango.

El operador es capaz de conducir la máquina y de accionar los mandos principales manteniéndose siempre detrás del mango y, por lo tanto, a una distancia de seguridad del dispositivo de corte giratorio.

El alejamiento del operador de la máquina provoca la parada del motor y de la cuchilla en unos pocos segundos.

### 3.1.1 Uso previsto

Esta máquina ha sido diseñada y fabricada para el corte y recogida del césped de jardines y áreas verdes, cuya extensión depende de la capacidad de corte, con la presencia de un operador de pie.

En general esta máquina puede:

1. Cortar la hierba y recogerla en la bolsa de recogida.
2. Cortar la hierba y descargarla en el piso por la parte trasera.
3. Cortar la hierba y descargarla lateralmente (si está previsto).
4. Cortar la hierba, desmenuzarla y colocarla en el terreno (efecto "mulching" - si está previsto).

La utilización de accesorios especiales, previstos por el Fabricante como equipamiento original o adquirible de manera separada, permite efectuar este trabajo según varias modalidades operativas, ilustradas en este manual o en las instrucciones que acompañan a cada accesorio.

### 3.1.2 Uso inadecuado

Cualquier otro tipo de uso, no conforme con aquellos indicados anteriormente, puede ser peligroso y causar daños a personas y/o cosas.

Se considera uso inapropiado (entre otras cosas):

- Transportar en la máquina a otras personas, niños o animales, pues podrían caerse y lesionarse gravemente o perjudicar la conducción segura.
- Usar la máquina para el propio transporte.
- Usar la máquina para arrastrar o empujar cargas.
- Accionar el dispositivo de corte en los tramos sin hierba.
- Usar la máquina para recoger hojas o residuos.
- Usar la máquina para recortar setos o para el corte de vegetación no herbosa.
- Utilizar la máquina con más de una persona.

**IMPORTANTE** *El uso impropio de la máquina comporta la invalidación de la garantía y que el Fabricante decline toda responsabilidad, corriendo a cargo del usuario todos los gastos derivados de daños o lesiones propias o a terceros.*

### 3.1.3 Tipología de usuario

Esta máquina está destinada al uso por parte de consumidores, es decir, operadores no profesionales. Esta máquina está destinada para uso no profesional.

**IMPORTANTE** *La máquina debe ser utilizada por un solo operador.*

## 3.2 SEÑALES DE SEGURIDAD

En la máquina aparecen diferentes símbolos (Fig.2.0).

Su función es la de recordar al operador que debe utilizar la máquina con cuidado y atención.

Significado de los símbolos:



**Atención.** Leer las instrucciones antes de utilizar la máquina.



**¡Peligro! Riesgo de expulsión de objetos.** Mantener a las personas alejadas de la zona de trabajo durante el uso.



Solo para cortacésped con motor térmico.



Solo para cortacésped eléctricos con alimentación de red.



Solo para cortacésped eléctricos con alimentación de red.



**¡Peligro! Riesgo de cortes.**

Dispositivo de corte en movimiento.

No introducir las manos o los pies en el alojamiento del dispositivo de corte.



**Atención al dispositivo de corte cortante.**

No introducir las manos o los pies en el alojamiento del dispositivo de corte. El dispositivo de corte sigue girando después de apagar el motor. Retirar la llave de seguridad (dispositivo de desactivación) antes de realizar el mantenimiento.

**IMPORTANTE** *Las etiquetas adhesivas estropeadas o ilegibles deben sustituirse. Pedir nuevas etiquetas al centro de asistencia autorizado.*

## 3.3 ETIQUETA DE IDENTIFICACIÓN

La etiqueta de identificación indica los siguientes datos (Fig.1.0).

1. Nivel de potencia acústica.
2. Marca CE de conformidad.
3. Año de fabricación.
4. Tipo de máquina.
5. Número de matrícula.
6. Nombre y dirección del Fabricante.
7. Código del artículo.
8. Velocidad máx. de funcionamiento motor.
9. Peso en kg.
10. Tensión y frecuencia de alimentación.
11. Grado de protección eléctrica.
12. Potencia nominal.

Transcribir los datos de identificación de la máquina en los espacios correspondientes de la etiqueta detrás de la portada.

**IMPORTANTE** *Utilizar los datos de identificación indicados en la etiqueta de identificación cada vez que se contacta con el taller autorizado.*

**IMPORTANTE** *El ejemplo de la declaración de conformidad se encuentra en las últimas páginas del manual.*

### 3.4 COMPONENTES PRINCIPALES

La máquina está constituida por los siguientes componentes principales, a los que corresponden las siguientes funciones (Fig.1.0):

- A. **Chasis:** es el cárter que comprende el dispositivo de corte giratorio.
- B. **Motor:** imprime el movimiento tanto al dispositivo de corte como a la tracción de las ruedas (si está prevista).
- C. **Dispositivo de corte:** es el elemento dispuesto para el corte de la hierba.
- D. **Protección de descarga trasera:** es una protección de seguridad que impide que los objetos recogidos por el dispositivo de corte sean arrojados lejos de la máquina.
- E. **Protección de descarga lateral:** es una protección de seguridad que impide que los objetos recogidos por el dispositivo de corte sean arrojados lejos de la máquina.
- F. **Deflector de descarga lateral (si está previsto):** además de la función de descargar por el lateral la hierba sobre el terreno, constituye un elemento de seguridad pues impide que objetos eventualmente recogidos por el dispositivo de corte sean arrojados lejos de la máquina.
- G. **Bolsa de recogida:** además de la función de recoger la hierba cortada, constituye un elemento de seguridad pues impide que objetos eventualmente recogidos por el dispositivo de corte sean arrojados lejos de la máquina.
- H. **Mango:** es el puesto de trabajo del operador. Su longitud hace que el operador durante el trabajo mantenga siempre la distancia de seguridad desde el dispositivo de corte giratorio.
- I. **Batería** (si no se suministra con la máquina, ver cap. 15 "accesorios por encargo"): suministra la corriente eléctrica a la máquina; sus características y normas de uso vienen descritas en un manual de instrucciones específico.
- J. **Palanca presencia operador:** es la palanca que habilita la activación del dispositivo de corte y de la tracción. El motor se para automáticamente al soltar ambas palancas.
- K. **Palanca activación tracción:** es la palanca que activa la tracción de las ruedas y permite el avance de la máquina.
- L. **Ventanilla de acceso al alojamiento de la batería**
- M. **Llave de seguridad (Dispositivo de desactivación):** La llave activa/desactiva el circuito eléctrico de la máquina.
- N. **Cargador de batería** (si no se suministra con la máquina, ver cap. 15 "accesorios por encargo"): dispositivo que se utiliza para recargar la batería.

### 4. MONTAJE

 **Las normas de seguridad están descritas en el cap. 2. Respetar minuciosamente dichas indicaciones para evitar riesgos o peligros graves.**

Por motivos de almacenamiento y transporte, algunos componentes de la máquina no se ensamblan directamente en fábrica, sino que se deben montar después de la remoción del embalaje, siguiendo las instrucciones descritas a continuación.

 **El desembalaje y el cumplimiento del montaje deben ser efectuados sobre una superficie plana y sólida, con espacio suficiente para el desplazamiento de la máquina y de los embalajes, utilizando siempre herramientas apropiadas. No utilice la máquina antes de haber seguido todas las indicaciones de la sección "MONTAJE".**

### 4.1 COMPONENTES PARA EL MONTAJE

En el embalaje están comprendidos los componentes para el montaje.

#### 4.1.1 Desembalaje

1. Abrir el embalaje con atención para no perder los componentes.
2. Consultar la documentación incluida en la caja, incluidas estas instrucciones.
3. Extraer de la caja todos los componentes no montados.
4. Eliminar la caja y los embalajes respetando las normativas locales.

 **Antes de efectuar el montaje, verificar que la llave de seguridad no esté introducida en su alojamiento.**

### 4.2 MONTAJE DE LA BOLSA

Seguir las indicaciones del folleto de instrucciones que acompaña la bolsa de recogida.

### 4.3 MONTAJE DEL MANGO

Ensamblar el mango como se ilustra en las (Fig.3) (Fig.7).

## 5. MANDOS DE CONTROL

### 5.1 LLAVE DE SEGURIDAD (DISPOSITIVO DE DESACTIVACIÓN)

La llave (Fig.8.A) se encuentra en el interior del compartimento de las baterías. Poniendo la llave en "ON", se activa el circuito eléctrico de la máquina y se habilita el encendido de la misma. Poniendo la llave en "OFF", se desactiva completamente el circuito eléctrico para impedir el uso no controlado de la máquina.

**IMPORTANTE** *Quitar la llave de seguridad cada vez que se deje la máquina sin utilizar o sin vigilancia.*

### 5.2 PALANCA DE PRESENCIA DEL OPERADOR

La palanca de presencia del operador (Fig.9.A) habilita la activación del dispositivo de corte y el embrague de la tracción. Pulsar una de las dos palancas (Fig.9.A) contra el mango para habilitar la función de activación del dispositivo de corte y el embrague de la tracción. Al soltar ambas palancas, el motor se para automáticamente y todas las funciones quedan inhabilitadas.



### 5.3 BOTÓN DE ENCENDIDO

El botón de encendido (Fig.10.A) se utiliza para:



1. **Encendido de la máquina.**  
Pulsando el botón (Fig.10.A) la pantalla (Fig.10.B) se enciende y la máquina queda lista para su uso.

**NOTA** *La máquina se enciende solo si la palanca de presencia operador y la palanca de tracción están libres.*

**NOTA** *En caso de que la máquina no se utilice, pasados 15 segundos, la pantalla se apaga y es necesario repetir la operación descrita anteriormente.*



2. **Activación del dispositivo de corte.**

**NOTA** *La activación del dispositivo de corte se puede efectuar únicamente con la palanca de presencia del operador presionada contra el mango (ver apart. 6.3).*

3. **Desactivación del dispositivo de corte.**  
Con el dispositivo de corte activado, pulsar el botón de encendido (Fig.10.A); el dispositivo de corte se detiene manteniendo la máquina encendida.

### 5.4 PALANCA DE EMBRAGUE DE TRACCIÓN

Activa la tracción a las ruedas y permite el avance de la máquina.



#### Tracción activada.

Para que la máquina avance:

- a. Pulsar una de las dos palancas de presencia del operador (Fig.9.A) contra el mango.
- b. Tirar de una de las dos palancas de embrague de tracción (Fig.9.B) contra el mango.

La velocidad de avance puede regularse a través de la rueda de selección (Fig.10.C).

Es posible seleccionar 6 niveles de velocidad diferentes.



1. **Velocidad máxima** (5 Km/h aprox.).



2. **Velocidad mínima** (2,5 Km/h aprox.).

Cada dos «toques» de la rueda de selección (Fig.10.C), corresponde a un cambio en la velocidad de avance, que se visualiza en la pantalla a través de un indicador de barras (Fig.10.C1).

**NOTA** *El último nivel de velocidad seleccionado permanece configurado incluso después de apagar la máquina.*

**IMPORTANTE** *Para evitar dañar la transmisión, no tire de la máquina hacia atrás con la tracción activada.*

### 5.5 BOTÓN «ECO»

La función «ECO» permite ahorrar energía durante el corte de la hierba optimizando la autonomía de la batería. Para activar o desactivar la función «Eco», pulsar el botón (Fig.10.D).

Si la función está activa en la pantalla se visualiza la indicación «E».

Esta función se desactiva cada vez que se sueltan las palancas de presencia del operador.

**NOTA** *No se recomienda utilizar la función «ECO» en condiciones de corte gravosas (corte con hierba densa, alta o húmeda).*

### 5.6 AJUSTE DE LA ALTURA DE CORTE

Por medio del descenso o la elevación del chasis, la hierba puede ser cortada a diferentes alturas de corte.



**Ejecutar la operación con el dispositivo de corte parado.**

- La altura del corte se regula pulsando el botón (Fig.11.A) y levantando o bajando el chasis, desde la empuñadura (Fig.11.B), hasta la posición deseada.

## 6. USO DE LA MÁQUINA



**Las normas de seguridad están descritas en el cap.**

**2. Respetar minuciosamente dichas indicaciones para evitar riesgos o peligros graves.**

### 6.1 OPERACIONES PRELIMINARES

Antes de comenzar la actividad, es necesario efectuar una serie de controles y operaciones para trabajar de forma efectiva y con la máxima seguridad: Verificar que la llave de seguridad no esté puesta en su alojamiento. Poner la máquina en posición horizontal y bien apoyada sobre el terreno.

#### 6.1.1 Control de la batería

Antes de utilizar la máquina por primera vez, cargar completamente la batería siguiendo las indicaciones contenidas en el manual de la batería. Antes de cada uso, verificar el estado de carga de la batería siguiendo las indicaciones del manual de instrucciones de la batería.

#### 6.1.2 Predisposición de la máquina al trabajo

**NOTA** *Esta máquina permite distintas modalidades de corte del césped; antes de iniciar el trabajo es oportuno preparar la máquina según el cortado que se desea llevar a cabo.*

- a. **Predisposición para el corte y la recogida de la hierba en la bolsa de recogida (solo para modelos con recogida trasera):**

1. Levantar la protección de descarga trasera (Fig.12.A)

y enganchar correctamente la bolsa de recogida (Fig.12.B) como se indica en la figura.

2. En los modelos con posibilidad de descarga lateral: asegurarse de haber bajado la protección de descarga lateral (fig.13.B).

**b. Predisposición para el corte y la descarga trasera al suelo de la hierba:**

1. Retirar la bolsa de recogida y asegurarse de que la protección de descarga trasera permanezca bajada (Fig.13.A).
2. En los modelos con posibilidad de descarga lateral: asegurarse de haber bajado la protección de descarga lateral (fig.13.B).

**c. Predisposición para el corte y el desmenzamiento de la hierba (función "mulching"):**

1. Levantar la protección de descarga trasera (Fig.14.A) e introducir el tapón del deflector (Fig.14.B) en la abertura de descarga inclinandolo levemente hacia la derecha.
2. Fijarlo colocando los dos pernos (Fig.14.C) en los orificios previstos hasta que salte el diente de enganche (Fig.14.D).
3. En los modelos con posibilidad de descarga lateral: asegurarse de haber bajado la protección de descarga lateral (fig.13.B).

Para retirar el tapón del deflector:

1. Levantar la protección de descarga trasera (Fig.14.A).
2. Presionar en el centro hasta que se desenganche el diente (Fig.14.D).

**d. Predisposición para el corte y la descarga lateral al suelo de la hierba:**

1. Levantar la protección de descarga trasera (Fig.14.A) e introducir el tapón del deflector (Fig.15.B) en la abertura de descarga inclinandolo levemente hacia la derecha.
2. Fijarlo colocando los dos pernos (Fig.15.C) en los orificios previstos hasta que salte el diente de enganche (Fig.15.D).
3. Levantar la protección de descarga lateral (Fig.15.A).
4. Introducir el deflector de descarga lateral (Fig.15.E).
5. Cerrar la protección de descarga lateral (Fig.15.A) bloqueando de este modo el deflector de descarga lateral (Fig.15.E).

Para retirar el tapón del deflector:

1. Levantar la protección de descarga trasera (Fig.14.A).
2. Presionar en el centro hasta que se desenganche el diente (Fig.14.D).

**6.1.3 Ajuste de la altura de corte**

Regular la altura de corte como se indica en el (apart. 5.6).

**6.2 CONTROLES DE SEGURIDAD**

Efectuar los siguientes controles de seguridad y verificar que los resultados correspondan a lo indicado en las tablas.

 **Efectuar siempre los controles de seguridad antes del uso.**

**6.2.1 Controles de seguridad general**

Objeto	Resultado
Empuñaduras	Limpias, secas.
Mango	Fijado de forma firme y correcta a la máquina.
Dispositivo de corte	Limpio, sin daños ni desgastes.
Protección de descarga trasera; Bolsa de recogida	Íntegros. Ningún daño. Montados correctamente.
Protección de descarga lateral; Deflector de descarga lateral	Íntegros. Ningún daño. Montados correctamente.
Mando interruptor Palanca de presencia del operador Palanca de embrague de tracción	La palanca deberá tener un movimiento libre, no forzado y al soltarla deberá volver automática y rápidamente a la posición neutra.
Batería	Ningún desperfecto en el empaquetado, ninguna fuga de líquido.
Tornillos/tuercas en la máquina y en el dispositivo de corte	Bien fijados (no sueltos).
Conductos del aire de refrigeración	No obstruidos.
Máquina	Ninguna marca de deterioro o desgaste.

**6.2.2 Test de funcionamiento de la máquina**

Acción	Resultado
<ol style="list-style-type: none"> <li>1. Arrancar la máquina (apart. 6.3).</li> <li>2. Activar el dispositivo de corte (apart. 6.3).</li> <li>3. Soltar ambas palancas de presencia del operador (Fig.21.A).</li> </ol>	<ol style="list-style-type: none"> <li>1. La pantalla se enciende y la máquina se encuentra lista para su uso.</li> <li>2. El dispositivo de corte debe moverse.</li> <li>3. Las palancas deben volver de forma rápida y automática a la posición neutra, el motor se debe parar y el dispositivo de corte debe detenerse en unos segundos.</li> </ol>

<ol style="list-style-type: none"> <li>1. Arrancar la máquina (apart. 6.3).</li> <li>2. Accionar la palanca de tracción (apart. 5.4).</li> <li>3. Soltar la palanca de tracción.</li> </ol>	<ol style="list-style-type: none"> <li>1. La pantalla se enciende y la máquina se encuentra lista para su uso.</li> <li>2. Las ruedas hacen que avance la máquina.</li> <li>3. Las ruedas se paran y la máquina deja de avanzar.</li> </ol>
Guía de prueba	Ninguna vibración anómala. Ningún sonido anómalo.

**⚠ Si se obtiene un resultado diferente a los indicados en las tablas, ¡no utilice la máquina! Entregar la máquina a un centro de asistencia para los controles del caso y para la reparación.**

### 6.3 ARRANQUE

**NOTA** Arrancar la máquina sobre una superficie plana y libre de obstáculos o hierba alta.

**NOTA** Controlar si la combinación de las baterías es correcta, siguiendo las instrucciones de la tabla "Datos técnicos".

1. Abrir la tapa del compartimento de la batería (Fig.16.A).
2. Introducir correctamente las baterías en su alojamiento (apart. 7.2.3).
3. Introducir la llave de seguridad hasta el fondo (Fig.17.B) y girarla a la posición "ON".
4. Pulsar el botón de encendido (Fig.18.A).
5. Activar el dispositivo de corte presionando en primer lugar una de las dos palancas de presencia del operador (Fig.19.A) contra el mango, y después, el botón (Fig.19.B).

### 6.4 TRABAJO

**IMPORTANTE** Durante la actividad, mantener siempre una distancia de seguridad con respecto al dispositivo de corte, dada por la longitud de la empuñadura.

**IMPORTANTE** Para garantizar el trabajo óptimo de la máquina se recomienda el uso simultáneo de dos baterías.

La autonomía de la batería (y por lo tanto la superficie de césped que se puede trabajar antes de la recarga) está condicionada por los diferentes factores descritos en el (apart. 7.2.1). Durante el uso se visualiza en la pantalla el estado de carga de la batería (porcentaje de carga aún disponible) (Fig.10.E).

**IMPORTANTE** Si el motor se detiene por sobrecalentamiento durante el trabajo, es necesario esperar 5 minutos aproximadamente antes de reencenderlo.

#### 6.4.1 Corte de hierba

1. Iniciar el avance y el corte en la zona herbosa.

2. Adecuar la velocidad de avance y la altura de corte (apart. 5.6) al estado del césped (altura, densidad y humedad de la hierba) y a la cantidad de hierba cortada.

• En los modelos con tracción (apart. 5.4): se sugiere no cortar en terrenos con inclinación mayor que 15°.

3. El aspecto del césped será mejor si los cortes se efectúan siempre a la misma altura y alternativamente en las dos direcciones (Fig.20).

• En el caso de descarga lateral: se sugiere efectuar un recorrido que evite descargar la hierba cortada sobre la parte que aún no ha sido cortada.

• En caso de "mulching" o descarga trasera de la hierba:

- No retirar grandes cantidades de hierba. No eliminar más de un tercio de la altura total de la hierba en una sola pasada (Fig.20).
- Mantener el chasis siempre limpio (apart. 7.3.1).

#### 6.4.2 Algunos consejos para mantener un bonito césped

- Para mantener el prado verde y suave, es necesario que sea cortado regularmente. El césped puede estar constituido por hierbas de diferentes tipos. Con cortes frecuentes, crecen normalmente las hierbas que desarrollan muchas raíces y forman un sólido estrato herboso; por el contrario, si los cortes se efectúan con menor frecuencia, se desarrollan principalmente hierbas altas y selváticas (trébol, margaritas, etc.). La frecuencia del corte debe ser adecuada al crecimiento del césped, evitando que entre un corte y el otro el césped crezca demasiado.
- La altura óptima de la hierba de un césped bien cuidado es de unos 4-5 cm, con un único corte, no es necesario eliminar más de un tercio de la altura total. Si el césped está muy alto es aconsejable realizar el corte en dos pasadas, a distancia de un día; la primera con dispositivos de corte a la altura máxima y la segunda a la altura deseada.
- Un corte demasiado bajo provoca tirones y clareos en el césped, con aspecto de "manchas".
- En los periodos más calurosos y secos, es aconsejable mantener la hierba ligeramente más alta para prevenir la aridez del terreno.
- Es aconsejable cortar la hierba con el prado bien seco. No corte la hierba cuando esté mojada; esto puede reducir la eficiencia del dispositivo giratorio a causa de la hierba que se engancha y provoca tirones en el césped.
- Los dispositivos de corte deben estar íntegros y bien afilados para que el corte sea neto, sin desflecados que producen un amarilleo de las puntas.

#### 6.4.3 Vaciado de la bolsa de recogida

Cuando la bolsa de recogida (Fig.1.G) está demasiado llena, la recogida de la hierba ya no es eficiente y cambiar el ruido del cortacésped.

**En el caso de bolsa de recogida con dispositivo indicado del contenido:**



1. Levantado = vacío.



2. Bajado = lleno.

Durante el trabajo, con el dispositivo de corte en movimiento, el señalador está levantado mientras haya lugar disponible en la bolsa de recogida de la hierba cortada; cuando desciende, significa que la bolsa de recogida está llena y que debe ser vaciada.

Para retirar y vaciar la bolsa de recogida:

1. Soltar ambas palancas (Fig.21.A).
2. Esperar a que el dispositivo de corte se pare.
3. Levantar la protección de descarga trasera (Fig.12.A), sujetar la manilla y retirar la bolsa de recogida manteniéndola en posición erguida.

## 6.5 PARADA

Para parar la máquina:

1. Soltar ambas palancas (Fig.21.A).
2. Esperar a que el dispositivo de corte se pare.

**⚠ Después de parar la máquina, el dispositivo de corte tarda unos segundos en detenerse.**

**IMPORTANTE** *Detener siempre la máquina.*

- Durante los desplazamientos entre las zonas de trabajo.
- Al atravesar superficies no herbosas.
- Cada vez que sea necesario superar un obstáculo.
- Antes de regular la altura de corte.
- Cada vez que se desmonta o vuelve a montar la bolsa de recogida.
- Cada vez que se desmonta o se vuelve a montar el deflector de descarga lateral (si está previsto).

## 6.6 DESPUÉS DEL USO

1. Parar la máquina (apart. 6.5).
2. Abrir la tapa y retirar la llave de seguridad.
3. Retirar las baterías de su alojamiento y recargarlas (apart. 7.2.2).
4. Dejar enfriar el motor antes de colocar la máquina en cualquier ambiente.
5. Efectuar la limpieza (apart. 7.3).
6. Comprobar que no haya componentes aflojados o dañados. Si fuera necesario, sustituir los componentes dañados y apretar los tornillos y pernos que se hayan aflojado o contactar con el centro de asistencia autorizado.

**IMPORTANTE** *Quitar la llave de seguridad cada vez que se deje la máquina sin utilizar o sin vigilancia.*

## 7. MANTENIMIENTO ORDINARIO

### 7.1 INFORMACIÓN GENERAL

**⚠ Las normas de seguridad están descritas en el cap. 2. Respetar minuciosamente dichas indicaciones para evitar riesgos o peligros graves.**

**⚠ Antes de efectuar cualquier control, limpieza o intervención de mantenimiento/regulación de la máquina:**

- Parar la máquina.
- Quitar la llave de seguridad, (nunca dejar la llave aplicada o al alcance de niños o personas no capacitadas).
- Verificar que todas las partes en movimiento estén completamente paradas.
- Dejar enfriar el motor antes de colocar la máquina en cualquier ambiente.
- Leer las instrucciones correspondientes.
- Llevar puesta indumentaria adecuada, guantes de trabajo y gafas de protección.
  - Las frecuencias y los tipos de intervención se resumen en la "Tabla de mantenimientos". La tabla tiene el objetivo de ayudar a mantener la eficiencia y seguridad de la máquina. Contiene las principales operaciones y la periodicidad prevista para cada una de ellas. Realizar la acción que se indica al verificarse el primer vencimiento.
  - El uso de recambios y accesorios no originales y/o no montados correctamente podría tener efectos negativos sobre el funcionamiento y sobre la seguridad de la máquina. El fabricante declina cualquier responsabilidad en caso de daños, accidentes o lesiones causados por dichos productos.
  - Los recambios originales se suministran en talleres de asistencia y por parte de vendedores autorizados.

**IMPORTANTE** *Todas las operaciones de mantenimiento y regulación no descritas en este manual deben ser efectuadas por su Distribuidor o por un Centro especializado.*

### 7.2 BATERÍA

#### 7.2.1 Autonomía de la batería

La autonomía de la batería (y por lo tanto la superficie de césped que se puede trabajar antes de la recarga) está condicionada sobre todo por:

- a. Factores ambientales que producen una mayor necesidad de energía:
  - Corte con hierba densa, alta, húmeda.
- b. Amplitud de corte de la máquina; A mayor amplitud se requiere mayor energía.
- c. Comportamientos que el operador debería evitar:
  - Encendidos y apagados frecuentes durante la actividad.
  - Una altura de corte demasiado baja en relación a las condiciones de la hierba.

- Una velocidad de avance demasiado elevada para la cantidad de hierba que se debe eliminar.

**NOTA** Durante el uso, la batería está protegida contra la descarga total a través de un dispositivo de protección que apaga la máquina y bloquea su funcionamiento.

Para optimizar la autonomía de la batería es conveniente:

- Cortar la hierba cuando el césped esté seco.
- Cortar la hierba frecuentemente para que no alcance una altura elevada.
- Programar una altura de corte mayor cuando la hierba esté muy alta y efectuar una segunda pasada con una altura inferior.
- No usar la máquina con la función “mulching” cuando la hierba esté muy alta.
- Utilizar la función «Eco» (apart. 5.5).

Si se quisiera utilizar la máquina en sesiones de trabajo más largas con respecto a lo permitido por la batería estándar, es posible:

- Adquirir baterías adicionales, para sustituir inmediatamente las baterías descargadas, sin comprometer la continuidad de uso.
- Adquirir una batería con mayor autonomía con respecto a la batería estándar (apart. 15.2).

### 7.2.2 Extracción y recarga de la batería

1. Abrir la tapa de acceso al compartimento batería y extraer la llave de seguridad.
2. Pulsar el botón sobre la batería (Fig.22.A) y retirarla (Fig.22.B).
3. Introducir la batería (Fig.22.B) en el alojamiento del cargador de batería (Fig.22.C).
4. Conectar el cargador de batería a una toma de corriente, con la tensión correspondiente indicada en la placa.
5. Proceder con la recarga completa siguiendo las indicaciones del manual de la batería/cargador.

**NOTA** La batería cuenta con una protección que impide la recarga si la temperatura ambiente no está comprendida entre 0 y +45 °C.

**NOTA** La batería puede ser recargada en cualquier momento, incluso parcialmente, sin riesgo de sufrir daños.

### 7.2.3 Reinscripción de la batería en la máquina

Finalizada la recarga:

1. Quitar la batería de su compartimento en el cargador de batería (sin dejarla mucho tiempo en carga con la recarga terminada).
2. Desconectar el cargador de la red eléctrica.
3. Abrir la tapa de acceso al compartimento de la batería (Fig.23.A), introducir la batería (Fig.23.B) en su alojamiento empujándola a fondo hasta sentir el “clic” que la bloquea en posición y asegura el contacto eléctrico.
4. Volver a cerrar completamente la tapa.

### 7.3 LIMPIEZA

Después de cada uso, efectuar la limpieza ateniéndose a las siguientes instrucciones.

#### 7.3.1 Limpieza de la máquina

- Verificar siempre que las tomas de aire estén libres de residuos.
- No use chorros de agua y evite mojar el motor y las partes eléctricas (Fig.24.0).
- No utilizar líquidos agresivos para limpiar el chasis.
- Para reducir el riesgo de incendios, mantener la máquina y en particular el motor libres de residuos de hierba, hojas o grasa excesiva.
- Mantener siempre las palancas, la pantalla y los pulsadores libres de residuos.

#### 7.3.2 Limpieza del grupo dispositivo de corte

Extraer los restos de hierba y el fango acumulados en el interior del chasis para evitar que, al secarse, dificulten el sucesivo arranque. Inclinarse lateralmente, asegurándose de la estabilidad de la máquina antes de efectuar cualquier tipo de intervención.

• • • • •  
 • **En el caso de descarga lateral:** desmontar el deflector •  
 • de descarga (si está montado - apart. 6.1.2d.) •  
 • • • • •

Es posible que la pintura de la parte interna del chasis se desprenda por la acción abrasiva de la hierba cortada; en este caso retocar inmediatamente la pintura con un antióxido, para prevenir la formación de herrumbre que ocasionaría la corrosión del metal.

#### 7.3.3 Limpieza de la bolsa

1. Vaciar la bolsa de recogida.
2. Sacudirla para eliminar los residuos de hierba y tierra.
3. Lavarla, enjuagarla y colocarla nuevamente de modo que se seque rápidamente.

#### 7.4 TUERCAS Y TORNILLOS DE FIJACIÓN

Mantener apretados tuercas y tornillos para asegurarse que la máquina esté siempre en condiciones seguras de funcionamiento.

#### 7.5 LIMPIEZA DEL FILTRO DE AIRE

El elemento filtrante debe mantenerse siempre bien limpio y debe ser sustituido si estuviera roto o dañado. Proceder de la siguiente manera:

1. Limpiar la zona alrededor de la rejilla del filtro del aire.
2. Quitar la rejilla (Fig.25.A) alojando el tornillo (Fig.25.B).
3. Quitar el elemento filtrante (Fig.26.A).
4. Soplar en el filtro para eliminar el polvo y los residuos. Si quedara suciedad, lavar el filtro (Fig.26.A) en agua y secarlo con un paño limpio.

**IMPORTANTE** No use gasolina, detergentes u otro producto para la limpieza del filtro.

5. Limpiar externamente el alojamiento del filtro de polvo, residuos o suciedad.
6. Colocar el elemento filtrante (Fig.26.A) en su alojamiento (controlando que esté bien seco).
7. Volver a colocar la rejilla (Fig.25.A) y ajustar el tornillo (Fig.25.B).

## 8. MANTENIMIENTO EXTRAORDINARIO

**⚠** *Antes de efectuar cualquier control, limpieza o intervención de mantenimiento/regulación de la máquina:*

- Parar la máquina.
- Quitar la llave de seguridad, (nunca dejar la llave aplicada o al alcance de niños o personas no capacitadas).
- Verificar que todas las partes en movimiento estén completamente paradas.
- Dejar enfriar el motor antes de colocar la máquina en cualquier ambiente.
- Leer las instrucciones correspondientes.
- Llevar puesta indumentaria adecuada, guantes de trabajo y gafas de protección.

### 8.1 DISPOSITIVO DE CORTE

Un dispositivo de corte mal afilado arranca el césped y causa el amarilleo del prado.

**⚠** *No toque el dispositivo de corte hasta que no haya quitado la llave y el dispositivo de corte no esté parado completamente.*

**⚠** *Todas las operaciones relacionadas con los dispositivos de corte (desmontaje, afilado, equilibrado, reparación, montaje y/o sustitución) son tareas que requieren tanto una competencia específica como el empleo de equipos especiales; por razones de seguridad, es necesario que se realicen siempre en un Centro Especializado.*

**⚠** *Sustituir siempre el dispositivo de corte dañado, doblado o desgastado, junto con los tornillos, para mantener el equilibrio.*

**¡IMPORTANTE** *Utilizar los dispositivos de corte originales con la indicación del código en la tabla "Datos Técnicos".*

Dada la evolución del producto, los dispositivos de corte indicados en la tabla "Datos Técnicos" podrán ser sustituidos por otros, con características análogas de intercambiabilidad y seguridad de funcionamiento.

## 9. ALMACENAMIENTO

### 9.1 ALMACENAMIENTO DE LA MÁQUINA

Cuando la máquina debe ser almacenada:

1. Dejar enfriar el motor.
2. Retirar la llave de seguridad.
3. Efectuar la limpieza (apart. 7.3).
4. Comprobar que no haya componentes aflojados o dañados. Si fuera necesario, sustituir los componentes da-

ñados y apretar los tornillos y pernos que se hayan aflojado o contactar con el centro de asistencia autorizado.

5. Almacenamiento de la máquina:
  - En un lugar seco.
  - Protegido de la intemperie.
  - Posiblemente recubierta con una lona.
  - Fuera del alcance de los niños.
  - Asegurándose de haber quitado las llaves o herramientas usadas en el mantenimiento.

### 9.2 ALMACENAMIENTO DE LA BATERÍA

La batería debe guardarse a la sombra, en un lugar fresco y seco.

**NOTA** *En caso de inactividad prolongada, recargar la batería cada dos meses para aumentar su duración.*

## 10. DESPLAZAMIENTO Y TRANSPORTE

Cada vez que sea necesario desplazar, levantar o transportar o inclinar la máquina:

- Parar la máquina (apart. 6.5).
- Retirar la llave de seguridad.
- Verificar que todas las partes en movimiento estén completamente paradas.
- Usar guantes de trabajo recios.
- Agarrar la máquina desde los puntos que ofrezcan una sujeción segura, teniendo en cuenta el peso y la distribución.
- Emplear la cantidad de personas adecuada para el peso de la máquina y para las características del medio de transporte o del lugar donde será colocada o retirada.
- Asegurarse de que el desplazamiento de la máquina no cause daños o lesiones.

Cuando se transporta la máquina con un medio de transporte o remolque, es necesario:

- Utilizar rampas de acceso de resistencia, ancho y longitud adecuadas.
- Cargar la máquina con el motor apagado, empujando y usando un número adecuado de personas.
- Bajar el grupo dispositivo de corte.
- Colocarla de manera que no sea un peligro para nadie.
- Sujetarla firmemente en el medio de transporte mediante cables o cadenas para evitar que vuelque.

## 11. ASISTENCIA Y REPARACIONES

Este manual suministra todas las indicaciones necesarias para la conducción de la máquina y para un correcto mantenimiento de base que se efectúa por el usuario. Todas las intervenciones de regulación y mantenimiento no descritas en este manual deben efectuarse en su Distribuidor o en un Centro especializado, que dispone de conocimientos y herramientas necesarias para que el trabajo se efectúe correctamente, manteniendo el grado de seguridad original de la máquina. Operaciones efectuadas en estructuras inadecuadas o por personas no cualificadas conllevan el vencimiento de toda forma de Garantía y de toda obligación o responsabilidad del Fabricante.

- Solo los centros de asistencia autorizados efectúan las reparaciones y el mantenimiento en garantía.

- Los talleres de asistencia autorizados utilizan exclusivamente recambios originales. Los recambios y los accesorios originales se han desarrollado especialmente para las máquinas.
- Los recambios y los accesorios no originales no están aprobados; el uso de recambios y accesorios no originales pone en peligro la seguridad de la máquina y declina al Fabricante de toda obligación o responsabilidad.

## 12. COBERTURA DE LA GARANTÍA

Las condiciones de la garantía están dirigidas únicamente a los usuarios, es decir, a operadores no profesionales.

La garantía cubre todos los defectos de calidad de los materiales y fabricación identificados por el Distribuidor o Centro especializado durante el periodo de garantía. La aplicación de la garantía se limita a la reparación o sustitución del componente defectuoso.

Se recomienda llevar la máquina una vez al año a un taller de asistencia autorizada para el mantenimiento, la asistencia y el control de los dispositivos de seguridad.

La aplicación de la garantía está subordinada a un mantenimiento periódico de la máquina.

El usuario deberá seguir atentamente todas las instrucciones indicadas en la documentación adjunta.

La garantía no cubre los daños debidos a:

- Falta de familiaridad con la documentación adjuntada (Manuales de Instrucciones).
- Uso profesional.
- Descuido, negligencia.
- Causa externa (descarga eléctrica, impacto, presencia de cuerpos extraños en el interior de la máquina) o accidente.
- Uso y montaje incorrectos o no permitidos por el fabricante.
- Falta de mantenimiento.
- Modificación de la máquina.
- Utilización de piezas de recambio no originales (piezas adaptables).
- Utilización de accesorios no distribuidos o no aprobados por el fabricante.

La garantía no cubre:

- Las operaciones de mantenimiento ordinario/ extraordinario (descritas en el manual de instrucciones).
- El desgaste normal de los materiales de consumo como: correas de transmisión, dispositivos de corte, faros, ruedas, pernos de seguridad y cableados.
- Desgaste normal.
- Deterioro estético de la máquina debido al uso.
- Los soportes de los dispositivos de corte.
- Los gastos adicionales relacionados con la activación de la garantía, esto es, el traslado en las instalaciones del usuario, el transporte del equipo a las dependencias del Distribuidor, el alquiler de equipos para la sustitución o la llamada a una empresa externa para todas las operaciones de mantenimiento.

El usuario está protegido por las propias leyes nacionales. Los derechos del usuario previstos por las propias leyes nacionales no se limitan, de ninguna manera, a esta garantía.

## 13. TABLA DE MANTENIMIENTOS

Intervención	Periodicidad	Notas
<b>MÁQUINA</b>		
Control de todas las fijaciones	Antes de cada uso	apart. 7.4
Controles de seguridad / Control de los mandos	Antes de cada uso	apart. 6.2
Control de las protecciones de descarga trasera / descarga lateral.	Antes de cada uso	apart. 6.2.1

Control de la bolsa de recogida, deflector de descarga lateral.	Antes de cada uso	apart. 6.2.1
Control del dispositivo de corte	Antes de cada uso	apart. 6.2.1
Verificación del estado de carga de la batería	Antes de cada uso	*
Recarga de la batería	Después de cada uso	apart. 7.2.2 *
Limpieza general y control	Después de cada uso	apart. 7.3
Control de posibles daños presentes en la máquina. Si es necesario, contactar con el Centro de asistencia autorizado.	Después de cada uso	-
Limpieza del filtro de aire	Una vez al mes	apart. 7.5
Sustitución dispositivo de corte	-	apart. 8.1 ***

\* Consultar el manual de la batería/cargador de batería.

\*\* Operación que debe efectuar su Distribuidor o un Centro especializado

\*\*\* Operación que debe realizarse tras las primeras señales de error en el funcionamiento

#### 14. IDENTIFICACIÓN DE PROBLEMAS

Si los problemas perduran después de haber aplicado las soluciones descritas, contactar con su Distribuidor.		
PROBLEMA	POSIBLE CAUSA	SOLUCIÓN
1. Al presionar el pulsador de encendido, no se enciende la pantalla.	Falta la llave de seguridad o la llave no está introducida correctamente.	Introducir la llave (apart. 6.3).
	Llave de seguridad faltante en posición "OFF".	Poner la llave de seguridad en posición "ON" (apart. 6.3).
	Batería ausente o batería no introducida correctamente.	Abrir la portezuela y asegurarse de que la batería esté bien colocada (apart. 7.2.3).
	Batería descargada.	Controlar el estado de la carga y recargar la batería (apart. 7.2.2).
	Combinación de batería incorrecta.	Controlar si la combinación de las baterías es correcta, siguiendo las instrucciones de la tabla "Datos técnicos".
2. Al presionar el pulsador de encendido, no se enciende la pantalla y la máquina emite un zumbido.	Anomalia interna del motor.	Retirar la llave de seguridad y contactar con un Centro de Asistencia para operaciones de control, sustituciones o reparaciones.
3. El motor se para durante el trabajo.	Batería no introducida correctamente.	Abrir la portezuela y asegurarse de que la batería esté bien colocada (apart. 7.2.3).
	Batería descargada.	Controlar el estado de la carga y recargar la batería (apart. 7.2.2).
	Obstrucciones que impiden la rotación del dispositivo de corte.	Quitar la llave de seguridad, ponerse guantes de trabajo y retirar la hierba o los residuos en la parte inferior de la máquina y/o en el canal de descarga.



4. En la pantalla se visualiza el código ER3 (Fig.27.B).	Intervención de la protección térmica por sobrecalentamiento del motor.	Esperar al menos 5 minutos y luego poner en marcha la máquina.
5. En la pantalla aparecen alternativamente: ER1 + OPC (Fig.27.B).	Intervención de la protección térmica por una absorción demasiado alta de corriente debida a: <ul style="list-style-type: none"> <li>• Corte de hierba demasiado alto.</li> <li>• Obstrucciones que impiden la rotación del dispositivo de corte.</li> <li>• Demasiados residuos de hierba acumulados dentro del chasis y en el canal de descarga.</li> </ul>	<ul style="list-style-type: none"> <li>• Programar una altura de corte mayor cuando la hierba es muy alta y efectuar una segunda pasada con la altura inferior (apart. 6.4.2).</li> <li>• Quitar las obstrucciones (apart. 7.3.2).</li> <li>• Limpiar la máquina (apart. 7.3.1)</li> </ul> Esperar al menos 5 minutos y luego poner en marcha la máquina.
6. En la pantalla se visualiza el código ER1 (Fig.27.B).	Sobrecorriente en el motor de la tracción debido a condiciones de trabajo gravosas (sobrecarga tracción).	<ul style="list-style-type: none"> <li>– Comprobar que las ruedas no se hayan bloqueado y limpiarlas si fuera necesario.</li> <li>– Comprobar la pendiente del terreno donde se está trabajando (apart. 6.4.1).</li> </ul>
7. En la pantalla aparecen alternativamente: 100% + ER3 (Fig.27.B).	Anomalía en la conexión eléctrica entre la batería y el motor.	Retirar la llave de seguridad y contactar con un Centro de Asistencia para operaciones de control, sustituciones o reparaciones.
8. En la pantalla se visualiza el código ER2 (Fig.27.B).	Dispositivo de corte bloqueado.	Detener la máquina, retirar la llave de seguridad, utilizar guantes de trabajo. Comprobar la parte inferior de la máquina y eliminar posibles obstrucciones (apart. 7.3.2) que impidan la rotación del dispositivo de corte. En caso de no resolver el problema, contactar con un Centro de Asistencia para operaciones de control, sustituciones o reparaciones (apart. 8.1).
9. La hierba cortada ya no se recoge en la bolsa de recogida.	El dispositivo de corte ha impactado un cuerpo extraño o ha sido golpeado.	Parar inmediatamente el motor y quitar la llave de seguridad. Controlar la presencia de daños y contactar con un Centro de Asistencia para la eventual sustitución del dispositivo de corte (apart. 8.1).
	El interior del chasis está sucio.	Limpiar el interior del chasis para facilitar el paso de la hierba a la bolsa de recogida (apart. 7.3.2).
10. La hierba se corta con dificultad.	El dispositivo de corte no está en buen estado.	Contactar con un Centro de Asistencia para el afilado o la posible sustitución del dispositivo de corte.
11. Se escuchan ruidos y/o se sienten vibraciones excesivas durante el trabajo.	Fijación del dispositivo de corte suelto o dispositivo de corte dañado.	Parar inmediatamente el motor y quitar la llave de seguridad. Contactar con un Centro de Asistencia para controles, sustituciones o reparaciones (apart. 8.1).
12. La autonomía de la batería es escasa.	Condiciones de uso gravosas con mayor absorción de corriente.	Optimizar el uso (apart. 7.2.1).
	Batería insuficiente para las exigencias operativas.	Utilizar baterías adicionales o de mayor capacidad (apart. 15.2).

13. El cargador de batería no efectúa la recarga de la batería.	Batería no introducida correctamente en el cargador.	Comprobar que se haya colocado correctamente (apart. 7.2.3).
	Condiciones ambientales inadecuadas.	Efectuar la recarga en un ambiente con temperatura adecuada (ver manual de instrucciones de la batería/cargador de la batería).
	Contactos sucios.	Limpiar los contactos.
	Falta tensión en el cargador de la batería.	Comprobar que el enchufe esté introducido y que haya tensión en la toma de corriente.
	Cargador de batería defectuoso.	Sustituir con un recambio original.
		Si el problema continúa, consultar el manual de la batería/cargador.

## 15. ACCESORIOS POR ENCARGO

### 15.1 KIT PARA "MULCHING"

Desmenuza finamente la hierba cortada y la deja sobre el césped, en vez de recogerla en la bolsa (para máquinas preparadas) (Fig.28).

### 15.2 BATERÍAS

Existen baterías de diversas capacidades que se adaptan a las diferentes exigencias operativas (Fig.29). La lista de las baterías homologadas para esta máquina se encuentra en la tabla "Datos Técnicos".

### 15.3 CARGADOR DE BATERÍA

Dispositivo que se utiliza para recargar la batería (Fig.30).



## SISUKORD

1.	ÜLDANDMED .....	1
1.1	Kuidas kasutusjuhendit lugeda.....	1
1.2	Viited.....	1
2.	OHUTUSNÕUDED .....	1
2.1	Väljaõpe.....	1
2.2	Ettevalmistus.....	2
2.3	Kasutamise ajal.....	2
2.4	Hoolitus, ladustamine .....	2
2.5	Aku / akulaadija.....	3
2.6	Keskonnakaitse.....	3
3.	MASINAGA TUTVUMINE.....	3
3.1	Masina kirjeldus ja ettenähtud kasutusotstarve.....	3
3.2	Ohutusmargistus.....	4
3.3	Andmesilt .....	4
3.4	Põhikomponendid .....	5
4.	PAIGALDAMINE .....	5
4.1	Monteeritavad komponendid.....	5
4.2	Kogumiskorvi paigaldamine .....	5
4.3	Juhtraua monteerimine .....	5
5.	JUHTSEADMED.....	5
5.1	Turvavõti (Väljalülitamise seade).....	5
5.2	Automaatne pidurdusseadis.....	5
5.3	Käivitusnupp .....	5
5.4	Edasiveo hoob .....	6
5.5	"ECO" lüüti.....	6
5.6	Niitmiskõrguse reguleerimine.....	6
6.	MASINA KASUTAMINE.....	6
6.1	Ettevalmistus .....	6
6.2	Ohutuskontrollid.....	7
6.3	Käivitamine.....	8
6.4	Töötamine .....	8
6.5	Masina seiskamine .....	9
6.6	Pärast kasutamist.....	9
7.	TAVAHOOLDUS .....	9
7.1	Üldandmed.....	9
7.2	Aku 9 .....	9
7.3	Puhastamine .....	10
7.4	Lukustusmutrid- ja kruvid.....	10
7.5	Õhufiltri puhastamine.....	10
8.	ERAKORRALINE HOOLDUS.....	10
8.1	Lõikeseade.....	10
9.	LADUSTAMINE.....	11
9.1	Masina ladustamine.....	11
9.2	Aku hoiustamine.....	11
10.	LIIGUTAMINE JA TRANSPORT.....	11
11.	TEENINDUS JA REMONT .....	11
12.	GARANTII.....	12
13.	Hoolustabel .....	12
14.	Tõrgete tuvastamine .....	13
15.	LISASEADMED .....	15
15.1	„Multšimis“ komplekt.....	15
15.2	Akad .....	15
15.3	Akulaadija.....	15

## 1. ÜLDANDMED

### 1.1 KUIDAS KASUTUSJUHENDIT LUGEDA

Kasutusjuhendis on tööohutuse või kasutamise seisukohalt olulisemad punktid järgmise kriteeriumi alusel esile toodud:

**TÄHELEPANU VÕI TÄHTIS** *sisaldab täpsustusi või uusi elemente varemkirjutatu juurde, mille eesmärk on kaitsta masinat kahjustuste või kahjude tekitamise eest.*

See sümbol tähistab ohtu. Hoiatuse eiramine võib põhjustada inimvigastusi endale ja teistele ja/või rahalisi kahjusi.

- Punktid, mis on tähistatud hallide täppidega kontuuriga
- ruuduga, näitavad võimalikke omadusi, mida kõikidel
- käesolevas juhendis kirjeldatud mudelitel ei pruugi olla.
- Kontrollige, kas teie mudelil on need omadused olemas.

Kõik tähistused "eesmine", "tagumine", "parem" ja "vasak" on määratletud kasutaja vaatekohast.

### 1.2 VIITED

#### 1.2.1 Joonised

Käesoleva kasutusjuhendi joonised on nummerdatud 1,2,3 ja nii edasi. Joonistel kujutatud komponendid on tähistatud tähtedega A, B, C, ja nii edasi. Viide komponendile C joonisel 2 märgitakse tekstiga: „Vt joon. 2.C“ või lihtsalt "(Joon. 2.C)". Joonised on näitlikud. Tegelikud osad võivad joonistel kujutatutest erineda.

#### 1.2.2 Pealkirjad

Kasutusjuhend on jagatud peatükkideks ja punktideks. Punkti "2.1. Väljaõpe" pealkiri on punkti 2 alapealkiri. "2. Ohutusnõuded". Viited pealkirjadele või punktidele on tähistatud lühendiga ptk või lõik ja vastava numbriga. Näiteks: "ptk 2. või „p 2.1"

## 2. OHUTUSNÕUDED

### 2.1 VÄLJAÕPE

**Õppige juhtimiseseadmete ja masina otstarbekohast kasutamist tundma. Õppige mootorit kiiresti seiskama. Hoiatuste ja kasutusjuhendite eiramine võib põhjustada tuleohtu ja/või tõsiseid vigastusi.**

- Ärge kunagi lubage masinat kasutada lastel või inimestel, kes ei ole juhustega vajalikul määral tutvunud. Kohalikud nõuded võivad seada piiranguid kasutaja vanusele.

- Lapsed alates 8. eluaastast ja piiratud füüsiliste, aistmis- ja vaimsete võimetega inimesed või kellel puudub kogemus või oskused, võivad seadet kasutada üksnes tingimusel, et nad on järelevalve all või neid on õpetatud masinat ohutult kasutama ja nad mõistavad sellega seotud ohtusid. Lapsed ei tohi seadmega mängida. Kasutajapoolseid puhastus- ja hooldustoiminguid ei tohi teha lapsed ilma järelevalveta.
- Ärge kasutage kunagi masinat, kui kasutaja on väsinud või haige või on tarvitanud ravimeid, uimasteid, alkoholi või aineid, mis mõjuvad kahjulikult tema reageerimisvõimele ja tähelepanule.
- Keelatud on vedada lapsi või teisi reisijaid.
- Pidage meeles, et seadmega töötaja või selle kasutaja vastutab õnnetuste ja kahjustuste eest, mis võivad tekkida teistele inimestele või nende omandile. Kasutaja vastutusallas on hinnata töökoha võimalikke ohtusid ja võtta kõik vajalikud ettevaatusabinõud enda ja teiste ohutuse tagamiseks, eriti nõlvadel, konarlikul, libedal või ebastabiilsel pinnal.
- Kui soovite masina anda või laenata teistele, veenduda, et kasutaja tutvuks käesolevas kasutusjuhendis olevate instruksioonidega.

## 2.2 ETTEVALMISTUS

### Isikukaitsevahendid

- Kandke sobivaid riideid, libisemiskindla tallaga tööjalatseid ja pikki pükse. Ärge juhtige masinat paljajalu või lahtistes sandaalides. Kandke kuulmise kaitseks kõrvaklappe.
- Kuulmiskaitsevahendite kasutamine vähendab ka suutlikkust kuulda hoiatusi (hüüdu või häiret). Olge tähelepanelik tööala vahetus läheduses toimuva suhtes.
- Kandke sobivaid riideid ja töökindaid kõigis kätele ohtlikes situatsioonides.
- Ei tohi kanda sülle, särke, keesid, käevõrusid, hõljuvaid riideid, paelu või lipse ja muid rippuvaid või laiu lisandeid, mis võiksid takerduda masinasse või tööpiirkonnas olevatesse esemetesse ja materjalidesse.
- Siduge pikad juuksed kokku.

### Tööala / Masin

- Vaadake tööala hoolikalt üle ja korjake kokku kõik, mis võiks masinal alt eemale paiskuda ning lõikeseadet või liikuvaid masinaosa kahjustada (kivid, oksad, traat, luud, jne.).

## 2.3 KASUTAMISE AJAL

### Tööala

- Masinat ei tohi kasutada plahvatusohtlikus keskkonnas, tuleohtlike vedelike, gaaside või tolmu läheduses. Elektrilised tööriistad tekitavad sädemeid, mis võivad tolmu või aurd süüdata.
- Töötage ainult päevavalguses või heas kunstvalguses ja hea nähtavuse juures.
- Hoidke inimesed, lapsed ja loomad tööalalt eemale. Lapsi peab valvama mõni teine täiskasvanu.
- Vältige märja rohu, vihma või tormiohuga töötamist, eriti äikese võimaluse korral.
- Masinat ei tohi jätta vihma kätte või niiskesse keskkonda. Tööriista sattunud vesi suurendab elektrilöögi ohtu.
- Olge eriti tähelepanelik maapinna ebatasasuste (kraavid, rentsliid), kallakute ja peidetud

- ohtude suhtes ning pöörake tähelepanu takistusele, mis võivad piirata nähtavust.
- Pöörata tähelepanu järsakute, kraavide või piirete ääres. Masin võib ümber minna, kui üks ratas läheb üle serva või kui serv variseb.
- Liikuge töötades kallakuga risti ja mitte kunagi üles/ alla suunas, olge pöörates ettevaatlik ja vaadake, et rattad ei läheks vastu takistusi (kivid, oksad, juured, jne.), millega võiks kaasneda külgsuunas libisemine või kontrolli kaotamine masina üle.
- Kui masinat kasutatakse tee lähedal, pöörake tähelepanu liiklusele.

### Toimimisviis

- Olge tagurdamisel ettevaatlik. Enne tagurdamist ja tagurdamise ajal vaadake alati seljataha veendumaks, et seal ei ole takistusi.
- Ärge kunagi jookske, vaid kõndige.
- Vältige enda vedamist murruniitja poolt.
- Hoidke käed ja jalad nii käivitamise kui masina kasutamise ajal lõikeseadme eemal.
- Tähelepanu: lõikeelement pöörleb veel paar sekundit ka pärast välja lülitamist ja mootori seiskamist.
- Hoidke väljalaskevast eemal.



**Purunemiste või õnnetuste puhul töötamise ajal peatage kohe mootor ja eemaldage masin nii, et see ei põhjustaks lisakahjustusi; kui viga olete saanud teie või teised inimesed, alustage kohe olukorrale vastava esmaabi andmist ja pöörduge vajaliku ravi saamiseks tervishoiuasutusse. Eemaldage hoolikalt võimalikud jäägid, mis võiksid põhjustada tähelepanuta jäämise korral kahjustusi või vigastusi inimestele või loomadele.**

### Kasutuspiirangud

- Ärge kunagi kasutage masinat, kui selle kaitsmed on kahjustatud, puudu või valesti kinnitatud (kogumiskorv, külgmise väljalaske kaitsmed, tagumise väljalaske kaitsmed).
- Masinat ei tohi kasutada, kui selle lisaseadmed/ vahendid ei ole paigaldatud ettenähtud punktidesse.
- Masina ohutussüsteeme ei tohi eemaldada, välja lülitada, välistada ega manipuleerida.
- Masinat ei tohi ülemääraselt pingutada ega liiga väikest masinat kasutada liiga raskete tööde tegemiseks; Sobiva masina kasutamine vähendab riske ja parandab töö kvaliteeti.

## 2.4 HOOLDUS, LADUSTAMINE

Regulaarne hooldamine ja õige ladustamine tagab masina ohutuse ja jõudluse.

### Hooldamine

- Ei tohi kasutada kulunud või kahjustunud osadega masinat. Vigadega või kahjustatud osad tuleb välja vahetada ning mitte kunagi parandada.
- Masina reguleerimistõid tehakse tuleb olla ettevaatlik vältimaks sõrmede jäämist liikuva lõikeseadme ja masina liikumatute osade vahele.



**Antud kasutusjuhendis toodud müra- ja vibratsioonitase on masina kasutamise maksimumnäitajad. Tasakaalust väljas lõikeseadme kasutamine, liigne liikumiskiirus, hoolduse puudumine mõjutavad märkimisväärselt müra ja vibratsiooni. Seetõttu on vajalik tarvitusele võtta ennetavad meetmed, et hoida ära**

**kõrgest müra ja vibratsiooni survest põhjustatud kahjustused; tegeleda masina hooldusega, kanda müravastaseid kõrvaklappe, teha töö ajal pause.**

#### Ladustamine

- Tuleoahu vähendamiseks ei tohi jätta anumaid tekkinud jääkmaterjalidega siseruumi.

## 2.5 AKU / AKULAADIJA

**TÄHTIS** Järgmised ohutusnõuded lisanduvad masinaga tarnitud aku ja akulaadija juhise ohutusnõuetele.

- Kasutage aku laadimiseks ainult tootja soovitatud akulaadijat. Ebasobiv akulaadija võib põhjustada elektrilöögi, ülekuumenemise või korrosiivse vedeliku väljavoolamise akust.
- Kasutage ainult teie töövahendile ette nähtud akusid. Teiste patareide kasutamine võib esile kutsuda vigastusi või tuleohtu.
- Kontrollige enne aku paigaldamist, kas seade on välja lülitatud. Aku paigaldamine sisselülitatud elektriseadmele võib põhjustada tulekahju.
- Hoidke kasutamata aku eemal kirjaklambritest, müntidest, võtmetest, naeltest, kruvidest ja muudest väikestest metalliesemetest, mis võiksid esile kutsuda kontaktide lühise. Aku kontaktide vaheline lühis võib põhjustada süttimist või tulekahju.
- Akulaadijat ei tohi kasutada ruumis, kus on tuleohtlikke aineid või kergesti süttivaid pindasid, nagu paber, riie, jms. Laadimise ajal akulaadija soojeneb ja võib kaasa tuua tulekahju.
- Akumulaatorite transportimise ajal pöörata tähelepanu, et poolused omavahel kokku ei puutuks ja transportimiseks ei tohi kasutada metallnõusid.

## 2.6 KESKKONNAKAITSE

Keskkonnakaitse peab masina kasutamisel olema oluline ja eelistatud aspekt kaitsmaks meie tsiviilse kooselu ja keskkonna huve.

- Vältige naabrite häirimist. Kasutada masinat ainult mõistlikel kellaaegadel (mitte varahommikul või hilisõhtul, kui see võiks inimesi segada).
- Järgige kohalikke jäätmekäitlusnõudeid, mis puudutavad pakendite, kahjustatud osade ja muu keskkonnaohtliku kõrvaldamist; neid jääke ei tohi visata tavaprügi hulka, vaid need tuleb eraldada ja viia kogumiskeskustesse, kus materjalid ümber töödeldakse.
- Pidage jäätmematerjalidest vabanemisel kinni kohalikest määrustest.
- Kui masin kasutusest kõrvaldatakse, ärge visake seda loodusesse, vaid viige see vastavalt kohalikele kehtivatele normidele jäätmekäitluspunkti.



#### Ärge visake elektrilisi seadmeid

**olimejätmete hulka.** Vastavalt Euroopa

direktiivile 2012/19/EU elektri- ja

elektronikaseadmetest tekkinud jäätmete

(elektroonikaromude) kohta ja selle

rakendamisele vastavuses riiklike õigusnõuetega,

tuleb elektriseadmete romud koguda eraldi, et neid ökoloogiliselt korduskasutada. Kui elektriseadmed visatakse prügimäele või kaevatakse maha, võivad kahjulikud ained jõuda põhjavette ja pääseda toiduahelasse, kahjustades teie tervist ja heaolu. Täpsemat infot käesoleva toote kõrvaldamise kohta saab vastavalt jäätmekäitlusettevõttelt või edasimüüjalt.



Li-ion

#### Pärast akude kasutusea lõppu tuleb

**neid käidelda keskkonnasõbralikult.**

Akud sisaldavad aineid, mis on kahjulikud

nii teile kui keskkonnale. Aku tuleb

eraldada ja viia jäätmekogumispunkti,

kus võetakse vastu liitiumioonakusid.



#### Toodete ja pakendite sorteeritud

**käitlemine võimaldab materjalide**

**taaskasutusse võtmist.** Kogutud materjalide

taaskasutus vähendab keskkonnareostust

ning nõudlust tooraine järgi.

## 3. MASINAGA TUTVUMINE

### 3.1 MASINA KIRJELDUS JA ETTENÄHTUD KASUTUSOTSTARVE

**Masin on muruniiduk, mille kasutaja seisab püsti.**

Masin koosneb mootorist, mis käivitab korpusega

kaetud lõikeseadme, ratastest ja juhtraust.

Kasutaja saab juhtida masinat ja käivitada põhilisi

juhtimiseadmeid, jäädes alati juhtraua taha ja seega

ohutusse kaugusesse pöörlevast lõikeseadmest.

Kasutaja masinast kaugenemisel peatuvad mootor

ja pöörleva seade paari sekundi jooksul.

#### 3.1.1 Ettenähtud kasutus

Masin on ette nähtud rohu niitmiseks (ja

kogumiseks) aedades ja rohuhiitudel ja selle

mõõdud on proportsionaalsed lõikeulatusega

ning seda juhib selle taga kõndiv operaator;

Masin on suuteline:

1. Niitke muru ja koguge seda kogumiskorvi.
2. Niitke muru ja väljutage see tagumise osa kaudu maapinnale.
3. Niitke muru ja jätke see lateraalselt maapinnale (kui on saadaval).
4. Niitke muru, purustage see ja jätke see maapinnale (multšimise efekt -kui on saadaval).

Eriliste lisaseadmete, mis on tootja poolt ette nähtud kui originaalvarustus või eraldi ostetav, kasutamine võimaldab teostada antud tööd erineval moel, mida on kirjeldatud antud kasutusjuhendis või juhendites, mis saadavad eraldi iga lisaseadet.

### 3.1.2 Ebaõige kasutus

Mistahes muu ülalnimetatust erinev kasutus võib osutada ohtlikuks ja kahjulikuks inimestele ja/või esemetele.

Ebaõige kasutuse alla käivad (näiteks, aga mitte ainult):

- Vedada masinal teisi inimesi, lapsi ja loomi, sest nad võivad kukkuda ja saada raskelt vigastada ning võivad takistada ohutut juhtimist.
- Lasta ennast masinal vedada.
- Kasutada masinat koormuste vedamiseks või lükkamiseks.
- Sisestada lõikeseadet ilma rohuta lõikudel.
- Masina kasutamine lehtede või prügi kogumiseks.
- Masina kasutamine hekkide pügamiseks või rohust erineva taimestiku niitmiseks.
- Masina kasutamine rohkem kui ühe inimese poolt.

**TÄHTIS** Masina ebaõige kasutus toob kaasa garantii katkemise ja igasuguse ehitajapoolse vastutuse äralangemise, jättes kasutajale täita kõik kohustused, mis tulenevad endale või teistele isikutele tekitatud kahjust või vigastustest.

### 3.1.3 Kasutaja tüüp

Masin on ette nähtud kasutamiseks tarbijatele, see tähendab mitteprofessionaalsetele operaatoritele.

Masin on ette nähtud harrastuskasutuseks.

**TÄHTIS** Masinat tohib korraga kasutada ainult üks inimene.

## 3.2 OHUTUSMÄRGISTUS

Masina peal on kujutatud mitmesugused sümbolid (jn.2.0). Nende eesmärgiks on meenutada kasutajale juhiseid, mida tuleb tähelepanelikult ja piisava ettevaatlikkusega järgida. Sümbolite tähendus:



**Tähelepanu.** Lugege juhendeid enne masina kasutamist.



**Ohtlik! Esemete väljapaiskumine.** Masina kasutamise ajal hoida tööpiirkonnast eemale kõrvalised isikud.



Ainult soojusmootoriga muruniidukid.



Ainult elektrilised muruniidukid, mis saavad toidet vooluvõrgust.



Ainult elektrilised muruniidukid, mis saavad toidet vooluvõrgust.



**Ohtlik! Lõikeoht.** Liikuv lõikeseade. Ärge pange käsi või jalgu lõikeseadme korpusesse.



**Ettevaatust terava lõikeseadmega.**

Ärge pange käsi või jalgu lõikeseadme korpusesse. Lõikeseade jätkab pöörlemist ka pärast mootori väljalülitamist. Enne hooldustoiminguid eemaldage turvavõti (inaktiveerimiseseade).

**TÄHTIS** Vahetage kulunud või loetamatus kleebised välja. Tellige asenduskleebised volitatud teenindusest.

### 3.3 ANDMESILT

Masina andmesildil on järgmised andmed (jn.1.0).

1. Müravõimsuse tase.
2. CE Vastavusmärgistus.
3. Tootmisaja.
4. Masina tüüp.
5. Seerianumber.
6. Tootja nimi ja aadress.
7. Artikli kood.
8. Mootori töötamise suurim kiirus.
9. Kaal kilogrammides.
10. Toitepinge ja -sagedus.
11. Elektriõhutusaste.
12. Nominaalvõimsus.

Kirjutage masina identifitseerimisandmed kaane tagaküljel olevale sildile.

**TÄHTIS** Iga kord, kui võtate ühendust klienditeenindusega, kasutage masina identifitseerimiseks andmeid andmesildilt.

**TÄHTIS** Vastavusdeklaratsiooni näidis asub kasutusjuhendi lõpus.

### 3.4 PÕHIKOMPONENDID

Masin koosneb järgmistest peamistest komponentidest, millel on järgmised funktsioonid (jn.1.0):

- A. **Korpus:** korpus, mis ümbritseb pöörlevat lõikeseadet.
- B. **Mootor:** veab nii lõikeseadet kui ka rattaid (kui on saadaval).
- C. **Lõikeseade:** seade, mis niidab rohtu.
- D. Tagumine väljalaskeava kaitse: ohutusseade, mis takistab lõikeseadmega üles korjatud objektide masinast eemale paiskamist.
- E. **Külgmise väljalaskeava kaitse (kui on saadaval):** ohutusseade, mis takistab lõikeseadmega üles korjatud objektide masinast eemale paiskamist.
- F. **Külgmine väljaviskeskanal (kui on saadaval):** see väljutab rohu küljele ja on ühtlasi ohutusvahend, mis ei lase lõikeseadmega üles korjatud objekte masinast eemale paisata.
- G. **Kogumiskorv:** lisaks niidetud rohu kogumisele on see ühtlasi ohutusvahend, mis ei lase lõikeseadmega üles korjatud objekte masinast eemale paisata.
- H. **Juhtraud:** sellest hoiab töötaja töö ajal kinni. Selle pikkus tagab töötajale töö ajal pöörlevast lõikeseadmest ohutu kauguse.
- I. **Aku** (kui ei ole masinaga kaasas, vt ptk 15 "Lisaseadmed tellimisel") annab toidet mootori käivitamiseks; kirjelduse ja kasutusnõuded leiate spetsiaalses kasutusjuhendis.
- J. **Kasutaja pidurdusseadis:** see hoob paneb lõikeseadmed ja ajami käima või seisma. Mootor seiskub automaatselt mõlema hoova vabastamisel.
- K. lb lEdasiveo hoob: hoob lülitab sisse rataste veo, et masin saaks edasi liikuda.
- L. **Akupesa luuk**
- M. **Turvavõti (Väljalülitamise seade):** Võti rakendab/katkestab masina elektrisüsteemi.
- N. **Akulaadija** (kui masina kompleksis ei ole, siis vt ptk 15 "eritellimusel lisaseadmed"): seade aku laadimiseks.

### 4. PAIGALDAMINE

 **Ohutusnõuded, millest kinni pidada, on esitatud ptk 2. Järgige rangelt neid nõudeid, et mitte sattuda tõsisesse ohtu.**

Ladustamis- ja transpordipõhjustel on mõningad masina komponendid tehases jäetud monteerimata ning need tuleb masina külge monteerida pärast pakendi Järgige allolevaid instruksioone.

 **Valige lahti pakkimiseks ja monteerimiseks tasane ja kindel koht, kus on piisavalt ruumi masina ja pakendite liigutamiseks, kasutage sobivaid tööriistu. Masinat ei tohi kasutada enne peatükis "MONTEERIMINE" toodud juhiste lõpule viimist.**

### 4.1 MONTEERITAVAD KOMPONENDID

Monteerimisel kasutatavad komponendid on kaasa pakitud.

#### 4.1.1 Lahtipakkimine

1. Avage pakend ettevaatlikult, et komponente mitte kaotada.
2. Tutvuge karbis oleva dokumentatsiooniga, sealhulgas juhendiga.
3. Võtke kõik pealemonteerimata komponendid kastist välja.
4. Kõrvaldage kast ja pakendid vastavalt kohalikele eeskirjadele.

 **Enne monteerimist vaadake, kas turvavõti on välj võetud.**

#### 4.2 KOGUMISKORVI PAIGALDAMINE

Järgige juhiseid juhistelehel, mis on kogumiskorviga kaasas.

#### 4.3 JUHTRAUA MONTEERIMINE

Paigaldage juhtraud (jn 3) ja (jn 7) suuniste järgi.

## 5. JUHTSEADMED

### 5.1 TURVAVÕTI (VÄLJALÜLITAMISE SEADE)

Võti (jn 8.A) asub akupesas. Võtme sisselülitatud asendisse (ON) keeramisel aktiveeritakse masina elektriabel ja mootor käivitub. Võtme väljalülitatud asendisse (OFF) keeramisel inaktiveeritakse masina elektriabel, mis takistab masina kontrollimatut kasutamist.

**TÄHTIS** Võtke turvavõti välja, kui masin jäetakse seisma või järelevalveta.

### 5.2 AUTOMAATNE PIDURDUSSEADIS

Automaatne pidurdusseadis (jn.9.A) lülitab lahti lastuna välja lõikeseadme ja niiduki edasiveo. Lõikeseadme ja niiduki edasiveo funktsioonide toimiseks peab üks kahest hoovast (jn.9.A) olema hoitud vastu juhtrauda.

Kui hoovad lahti lasta, siis masin seiskub ning kõik selle funktsioonid lülitatakse välja.

### 5.3 KÄIVITUSNUPP

Käivitusnuppu (jn.10.A) kasutatakse:



- Masina käivitamine.** Nupu (jn 10.A) vajutamisel hakkab ekraan (jn 10.B) tööle ja masin on kasutamiseks valmis.

**MÄRKUS** Masina saab käivitada ainult siis, kui kasutaja pidurdusseadis ja edasiveo hoob on lahti lastud.

**TÄHELEPANU** Kui masinat 15 sekundi jooksul kasutusele ei võeta, siis ekraan kustub ja masina käivitamiseks tuleb uuesti teha käivitustoiming.



- Lõikeseadme sisselülitamine.**

**MÄRKUS** Lõikeseadmed saab tööle panna ainult kasutaja pidurdusseadist vastu käepidet vajutades (vt lõik 6.3).

- Lõikeseadme väljalülitamine.** Kui lõikeseade on sisse lülitatud, vajutage käivitusnuppu (jn 10.A); lõikeseade seiskub, kuid niiduk jääb tööle.

#### 5.4 EDASIVEO HOOB

Lülitab sisse rataste veo, millega masin saab edasi liikuda.



##### Rataste vedamine rakendatud.

Niiduki edasiliikumiseks:

- Vajutage üks kahest automaatse pidurdusseadise hoovast (jn.9.A) vastu juhtrauda.
- Vajutage üks kahest edasiveo sisselülitamise hoovast (jn.9.B) vastu juhtrauda.

Edasiliikumise kiirust saab muuta valikulülitist (jn.10.C).

Valida saab 6 liikumiskiiruse vahel.



- Suurim kiirus** (ligikaudu 5 km/h).



- Väiksem kiirus** (ligikaudu 2,5 km/h).

Valikulüliti (jn 10.C) iga kahe klõpsu järel vahetub üks edasiliikumise kiiruse aste, mida näidatakse ekraanil kriipsude abil (jn 10.C1).

**MÄRKUS** Viimati valitud liikumiskiirus jääb valituks ka pärast masina väljalülitamist.

**TÄHTIS** Ülekande kahjustamise vältimiseks vältida masina tagasi tõmbamist sisestatud edasiveoga.

#### 5.5 "ECO" LÜLITI

"ECO" funktsioon säästab niitmise ajal energiakasutust ja suurendab sellega aku kestvust. "Eco" funktsiooni kasutamiseks või väljalülitamiseks vajutage nuppu (jn.10.D). Kui rataste vedamine on aktiivne, on ekraanil kuvatud näit „E“. See funktsioon lülitub välja kui lasta automaatse pidurdusseadise hoovad lahti.

**TÄHELEPANU** "ECO" funktsiooni ei ole soovitatav kasutada rasketes tingimustes (tihe, kõrge või niiske muru) niitmise ajal.

#### 5.6 NIITMISKÕRGUSE REGULEERIMINE

Muru niitmiskõrguse muutmiseks tõstetakse või langetatakse muruniiduki korpus.



**Toimingu ajal ei tohi lõikeseade liikuda.**

- Lõikekõrguse reguleerimiseks vajutage nuppu (jn 11.A) ja tõstke või langetage veermikku käepidemega (jn 11.B) abil, kuni see on soovitud asendis.

#### 6. MASINA KASUTAMINE



**Ohutusnõuded, millest kinni pidada, on esitatud ptk 2. Järgige rangelt neid nõudeid, et mitte sattuda tõsisesse ohtu.**

#### 6.1 ETTEVALMISTUS

Enne töö alustamist tuleb teha rida kontrole ja operatsioone, et tagada kasulik ja maksimaalselt ohutu töö: Veenduge, et ohutusvõti ei oleks sisestatud. Seadke masin hästi toestatult ja horisontaalses asendis maapinnale.

##### 6.1.1 Aku kontroll

Enne masina esmakordset kasutamist laadige aku vastavalt akujuhendi juhistele täielikult täis. Enne funktsiooni kasutamist kontrollige, kas aku on laetud, järgige aku kasutusjuhendi juhiseid.

##### 6.1.2 Masina tööks ettevalmistamine

**MÄRKUS** Selle masinaga on võimalik muru niita mitmel erineval moel; enne käivitamist tuleb masin seadistada vastavalt soovitud niitmistüübile.

- Muru niitmise ja kogumiskorvi kogumise ettevalmistamine:**



1. Tõstke tagumise väljalaskeava kaitse (jn 12.A) üles ja kinnitage kogumiskorv (jn 12.B), nagu joonisel näidatud.
2. Külgmise väljaviskekanaliga mudelite jaoks: veenduge, et külgmise väljalaskeava kaitse (jn 13.B) oleks langetatud.

**b. Ettevalmistused muru niitmiseks ja muru väljutamiseks maapinnale tagantpoolt:**

1. Eemaldage kogumiskorv ja veenduge, et tagumise väljalaskeava kaitse (jn 13.A) oleks langetatud asendis stabiilne.
2. Külgmise väljaviskekanaliga mudelite jaoks: veenduge, et külgmise väljalaskeava kaitse (jn 13.B) oleks langetatud.

.....

**c. Ettevalmistused muru niitmiseks ja purustamiseks (multšimise funktsioon):**

1. Tõstke tagumise väljalaskeava kaitse (jn 14.A) üles ja sisestage kanali pistik (jn 14.B) väljalaskeavas, hoides seda kergelt paremale kaldus.
2. Kinnitage see, sisestades kaks tihviti (jn 14.C) spetsiaalsetesse avadesse, nii et haak kinni jääks (jn 14.D).
3. Külgmise väljaviskekanaliga mudelite jaoks: veenduge, et külgmise väljalaskeava kaitse (jn 13.B) oleks langetatud.

• Kanali pistiku eemaldamine:

1. Tõstke tagumise väljalaskeava kaitse (jn 14.A) üles.
2. Vajutage keskele, et haak vabaneks (jn 14.D).

.....

**d. Ettevalmistused muru niitmiseks ja muru väljutamiseks maapinnale küljelt:**

1. Tõstke tagumise väljalaskeava kaitse (jn 14.A) üles ja sisestage kanali pistik (jn 15.B) väljalaskeavas, hoides seda kergelt paremale kaldus.
2. Kinnitage see, sisestades kaks tihviti (jn 15.C) spetsiaalsetesse avadesse, nii et haak kinni jääks (jn 15.D).
3. Tõstke külgmise väljalaskeava kaitse (jn 15.A) üles.
4. Sisestage külgmise väljaviskekanal (Joon.15.E).
5. Sulgege külgmise väljalaskeava kaitse (jn 15.A), et lukustada külgmise väljaviskekanal (jn 15.E).

• Kanali pistiku eemaldamine:

1. Tõstke tagumise väljalaskeava kaitse (jn 14.A) üles.
2. Vajutage keskele, et haak vabaneks (jn 14.D).

.....

**6.1.3 Niitmiskõrguse reguleerimine**

Kohandage lõikekõrgust vastavalt juhiste (lõik 5.6).

**6.2 OHUTUSKONTROLLID**

Sooritada tuleb alloletatud ohutuskontrollid ja kontrollida, et tulemused vastaksid tabelis näidatule.

 **Ohutuskontroll tuleb läbi viia iga kord enne kasutamist.**

**6.2.1 Üldine ohutustest**

Objekt	Tulemus
Käepidemed	Puhtad, kuivad.
Juhtraud	Stabiilselt masina küljes kinni.
Lõikeseade	Puhas, mitte kulunud ega kahjustatud.
Tagumise väljalaskeava kaitse; kogumiskorv	Terved. Kahjustused puuduvad. Korralikult paigaldatud.
Külgmise väljalaskeava kaitse; külgmise väljaviskekanal	Terved. Kahjustused puuduvad. Korralikult paigaldatud.
Juhtlüli Automaatne pidurdusseadis Edasiveo hoob	Hoob peab liikuma vabalt, mitte raskendatult ja vabastamisel peab automaatselt ja kiiresti tagasi liikuma algasendisse.
Aku	Korpus terve, ei mingeid lekkeid.
Masina ja lõikeseadmete kruvid-mutrid.	Korralikult kinni (mitte lövdad).
Jahutusõhu avad	Ummistumata.
Masin	Kulumis- ja kahjustusjälgedeta.

**6.2.2 Masina töötamise test**

Tegevus	Tulemus
<ol style="list-style-type: none"> <li>1. Käivitage masin (lõik 6.3).</li> <li>2. Lülitage lõikeseade sisse (lõik 6.3).</li> <li>3. Laske automaatse pidurdusseadise mõlemad hoovad lahti (jn.21.A).</li> </ol>	<ol style="list-style-type: none"> <li>1. Ekraan süttib ning niiduk on kasutamiseks valmis.</li> <li>2. Lõikeseade peab liikuma.</li> <li>3. Hoob peab kiirelt naasma neutraalsesse asendisse, mootor ning lõikeseade peavad mõne sekundi jooksul välja lülituma.</li> </ol>
<ol style="list-style-type: none"> <li>1. Käivitage masin (lõik 6.3).</li> <li>2. Liigutage edasiveo hooba (lõik 5.4).</li> <li>3. Laske edasiveo hooba lahti.</li> </ol>	<ol style="list-style-type: none"> <li>1. Ekraan süttib ning niiduk on kasutamiseks valmis.</li> <li>2. Rattad panevad masina liikuma.</li> <li>3. Rattad seiskuvad ja masin lõpetab edasi liikumise.</li> </ol>
Proovijuhtimine	Ebanormaalsed vibratsiooni ei ole. Ebaharilik heli puudub.

 **Kui mõni tulemustest erineb tabelites märgitud tulemustest, siis ei tohi masinat kasutada! Kontaktee-ruge volitatud teeninduskeskusega masina kontrollimi-seks ja vajadusel parandamiseks.**

### 6.3 KÄIVITAMINE

**TÄHELEPANU** Käivitage masin tasasel pinnal, millel ei ole takistusi ega kõrget rohtu.

**MÄRKUS** Kontrollige, kas akukombinatsioon on õige, kasutades viitena suuniseid tabelis „Tehnilised andmed“.

1. Avage akupesala (jn.16.A).
2. Sisestage akud õigesti oma pesa (ptk. 7.2.3).
3. Lükake turvavõti (jn 17.B) lõpuni sisse ja keerake see sisselülitatud asendisse.
4. Vajutage käivitusnuppu (jn.18.A).
5. Pange lõikeseade tööle, vajutades ühe kahest kasutaja pidurdusseadisest (jn 19.A) vastu juht-rauda, seejärel vajutage nuppu (jn 19.B).

### 6.4 TÖÖTAMINE

**TÄHTIS** Töötamise ajal hoidke lõikeseadme alati ohutule kaugusele; vastavalt juhtraua pikkusele.

**TÄHTIS** Masina optimaalse töö tagamiseks on soovitatav kasutada korraga kahte akut.

Aku vastupidavus (ja seega ühe laadimisega niidetava muruplatsi suurus) sõltub erinevatest teguritest (ptk. 7.2.1). Kasutamise ajal on akulaeng kuvatud (allesolev laeng protsentuaalselt) (jn 10.E).

**TÄHTIS** Juhul kui mootor seiskub niitmise ajal ülekuumenemise tõttu, tuleb oodata umbes 5 minutit, enne kui masinat võib uuesti käivitada.

#### 6.4.1 Muru niitmine

1. Alustage muru niitmist muruplatsil.
2. Reguleerige kiirust ja lõikekõrgust (punkt 5.6) vastavalt muruplatsi seisukorrale (rohu kõrgus, tihedus ja niiskus) ja niidetava rohu kogusele.

• **Edasiveoga mudelid (ptk. 5.4).** soovitatav on mitte niita nõlval, mille kalle on suurem kui 15°.

3. Muru kvaliteet saab parem, kui niita alati samal lõikekõrgusel ja vaheldumisi kahes suunas (jn.20).

• **Külgmine väljavise:** soovitatav on liikuda mõõda kindlat rada, et mitte visata rohtu välja küljelt, kus on niitmata muru.

• **Multšimiseks või tagumise muru väljavisakeanali jaoks:**

- Vältida alati suurte rohkoguste niitmist. Kunagi ei tohi niita ühe niidukorraga rohkem, kui üks kolmandik niidetava rohu kõrgusest (jn.20).
- Hoidke šassi puhtana (ptk. 7.3.1).

#### 6.4.2 Soovitused muru hooldamiseks

- Selleks, et muru püsiks ilus ja tugev, tuleb seda regulaarselt niita. Muru võib koosneda erinevatest rohuliikidest. Kui muru niidetakse sageli, kasvavad rohi ja juured kiiremini, moodustades tugeva ühtlase muruplatsi; kui muru niidetakse harvemini, hakkavad kasvama kõrgem rohi ja umbrohud (ristikhein, karikakar jne). Lõikesagedus peab olema vastavuses rohukasvuga, vältides, et kahe niitmise vahel rohi liigselt kasvaks.
- Hooldatud muru optimaalne kõrgus on ligikaudu 4–5 cm. Ühe niitmise eel peaks maha võtta rohkem kui 1/3 kogupikkusest. Kui rohi on väga kõrge, tuleks seda lõigata ühe ööpäeva jooksul kaks korda; esimene lõikeseadme maksimumkõrgusel ja vajadusel kitsama lõikeribaga ja teine soovitud kõrgusel.
- Liiga madal niitmine põhjustab rebimist ja muruvaiba hõrenemist, väljanägemine tuleb "laiguline".
- Soojematel ja kuivematel perioodidel on õigem hoida muru pisut kõrgem, et vältida maa kuivamist.
- Niita on soovitatav siis, kui rohi on kuiv. Niita ei tohi märga rohtu; see võib vähendada niitmise efektiivsust ja põhjustada muru pöörleva seadme külge jäämist ja põhjustab muruvaiba rebimist.
- Lõikeseadmed peavad olema terved ja hästi teravad, nii et lõige oleks sirge ja mitte sakiline, mis põhjustaks otste kolletumise.

#### 6.4.3 Kogumiskorvi tühendamise

Kui kogumiskorv (jn 1.G) saab liiga täis, ei koguta rohtu enam korralikult ja muruniiduki hääli muutub.

##### Sisu indikaatorseadmega kogumiskorvile:



1. Ülestõstetud = tühi.



2. Langetatud = täis.

• Kui lõikeseade liigub töö ajal, jääb indikaator üles, kuni kogumiskorv rohtu kogub; kui see on langetatud, tähendab see, et kogumiskorv on täis ja vajab tühendamist.

Kogumiskorvi eemaldamine ja tühendamise käib järgmiselt.

1. Laske mõlemad hoovad lahti (jn.21.A).
2. Oodake lõikeseadme seiskumist.
3. Tõstke tagumine väljalaskeava kaitse (jn 12.A) üles, võtke kinni käepidemest ja eemaldage kogumiskorv, hoides seda püsti.

## 6.5 MASINA SEISKAMINE

Masina seiskamiseks:

1. Laske mõlemad hoovad lahti (jn.21.A).
2. Oodake lõikeseadme seiskumist.



**Pärast masina seiskamist kuulub terade peatumise niitu sekundit.**

**TÄHTIS** Jätke masin ja mootor seisma.

- Ühelt tööalalt teisele liikudes.
- Ilma rohuta pinnasel liikudes.
- Alati kui peate ületama mõnd takistust.
- Enne kui reguleerite niitmiskõrgust.
- Iga kord, kui kogumiskorv eemaldatakse või paigaldatakse tagasi.
- Iga kord, kui kogumiskorv (kui on olemas) eemaldatakse või paigaldatakse tagasi.

## 6.6 PÄRAST KASUTAMIST

1. Seisake masin (lõik 6.5).
2. Avage luuk ja eemaldage ohutusvõti.
3. Eemaldage akud pesast ja laadige neid (ptk. 7.2.2).
4. Enne, kui paigutada masin mistahes ruumi, lasta mootoril maha jahtuda.
5. Puhastage masin (lõik 7.3).
6. Kontrollige, et osad ei oleks lahti tulnud või kahjustada saanud. Vajaduse vahetage välja kahjustatud osad ja keerake kõik lõdvenenud kruvid ja poldid kinni või pöörduge volitatud teeninduskeskuse poole.

**TÄHTIS** Võtke turvavõti välja, kui masin jäetakse seisma või järelevalveta.

## 7. TAVAHOOLDUS

### 7.1 ÜLDANDMED



**Ohutusnõuded, millest kinni pidada, on esitatud ptk 2. Järgige rangelt neid nõudeid, et mitte sattuda tõsisesse ohutu.**



**Enne masina kontrollimist, puhastamist või hooldamist/reguleerimist tehke järgmist.**

- Jätke masin seisma.
- Eemaldage turvavõti (ärge jätke võit kunagi sisse ega kättesaadavaks lastele või volitamata isikutele).
- Vaadake, kas kõik liikuvad osad on täielikult peatunud.
- Enne, kui paigutada masin mistahes ruumi, lasta mootoril maha jahtuda.
- Lugege juhiseid.
- Kandke sobivaid riideid, töökindaid ja kaitseprille.
  - Hooldustööde sagedust ja tüüpi on kokkuvõtlikult kirjeldatud "Hooldustabelis". Tabeli eesmärk on aidata teid masina töökindluse ja ohutuse säilitamisel. Seal on kirjas peamised tööd ja nende teostamise sagedus. Tehke vastavad toimingud esimesena saabuval tähtajal.

- Mitteoriginaalvaruosade ja -tarvikute kasutamine ja/või vale paigaldamine võib mõjutada negatiivselt masina tööd ja ohutust. Tootja keeldub igasugusest vastutusest kahju või vigastuste eest, mis on tingitud mitteoriginaalvaruosade ja -tarvikute kasutamisest.
- Originaalvaruosi pakuvad volitatud teenindused ja edasimüüjad.

**TÄHTIS** Kõik hooldus- ja reguleerimistööd, mida ei ole käesolevas juhendis kirjeldatud, tuleb lasta teha edasimüüjal või klienditeeninduses.

### 7.2 AKU

#### 7.2.1 Aku kestvus

Aku kestvus (ja seega niidetava muru pindala enne laadimist) sõltub peamiselt:

- a. keskkonnateguritest, mis annavad suurema energianõudluse:
  - Tiheda, kõrge, niiske muru niitmine.
- b. Masina niitmislaius: laiem seade korral kuulub rohkem energiat.
- c. Kasutaja käitumisest, kes peaks vältima:
  - Sagedasi sisse ja väljalülitamisi töö ajal.
  - Liiga madalat niitmiskõrgust võrreldes edasiliikumiskirgustega.
  - Liiga suurt edasiliikumiskirgust niidetava muru koguse juures.

**TÄHELEPANU** Akul on kaitseseade, mis takistab selle täielikku tühjenemist töö ajal niiduki väljalülitamise teel.

Aku kestvuse pikendamiseks on alati soovitatav:

- Niita muru, kui rohi on kuiv.
  - Niita muru sagedasti, nii et see ei kasvaks liiga pikaks.
  - Kui rohi on väga kõrge, siis tõstke niitmiskõrgust ja niitke veel üks kord madalamal kõrgusel.
  - mitte kasutada multšimisrežiimi, kui rohi on väga kõrge.
  - ECO-režiimi kasutamine (lõik 5.5).
- Kui soovite kasutada masinat pikemateks töösessioonideks, kui tavaakud võimaldavad, võite teha järgmist.
- Ostke lisaakud, millega tühjad akud kohe välja vahetada, ilma töös pausi tegemata.
  - Ostke tavaakust suurema kestvusega akud (ptk. 15.2).

#### 7.2.2 Aku eemaldamine ja laadimine

1. Avage akupesade luuk ja eemaldage turvavõti.
2. Vajutage akul olevat nuppu (jn 22.A) ja eemaldage aku (jn 22.B).
3. Paigaldage aku (jn 22.B) oma kohale akulaadijale (jn 22.C).
4. Ühendage akulaadija elektripistikusse, mille pinget vastab sildil näidatule.
5. Laadige aku alati täielikult, järgides aku/akulaadija kasutusjuhendis toodud juhiseid.

**TÄHELEPANU** *Aku on varustatud kaitsega, mis takistab laadimist, kui ümbritsev temperatuur ei jää 0 ja +45°C vahele.*

**TÄHELEPANU** *Akut võib laadida igal hetkel, ka osaliselt, ilma, et oleks oht seda kahjustada.*

### 7.2.3 Aku tagasimonteerimine masinale.

Laadimise lõppedes:

1. Eemaldage aku akulaadijast (ärge jätke seda pikalt sinna pärast laadimise lõppu).
2. Eemaldage akulaadija vooluvõrgust.
3. Avage akupesa luuk (jn 23.A), lükake akut (jn 23.B) oma pesa põhja, kuni kuulete klõpsu, mis tähendab, et aku on õiges asendis, ja kontrollige kas elektriühendus töötab.
4. Lõpuks pange luuk kinni.

### 7.3 PUHASTAMINE

Puhastage masinat pärast iga kasutamist.

#### 7.3.1 Masina puhastamine

- Kontrollige alati, et õhuavad oleks prahist puhtad.
- Ärge pihustage vett mootorile ja elektrikomponentidele, hoiduge neid märjaks tegemast (jn 24.0).
- Ärge kasutage šassii puhastamiseks agressiivseid vedelikke.
- Tuleohu vähendamiseks tuleb masin ja eriti mootor hoida puhtana rohuääkidest, lehtedest või liigest rasvast.
- Hoidke alati hoovald, ekraan ja nupud puhtana.

#### 7.3.2 Lõikamiseseadmete komplekti puhastamine

Eemaldage korpuse külge jäänud rohuäätmel ja pori, mis võiksid muidu takistada muruniiduki käivitamist. Kallutage masin külili, jälgige, et masin oleks stabiilne enne, kui jätkate töödega.

- **Külglaadimiseks:** eemaldage väljaviskekanal
- (kui on paigaldatud -lõik 6.1.2d.).

Veermiku sisemuse värv võib aja jooksul maha kooruda, kuna niidetud rohi on söövitava mõjuga; sellisel juhul kandke kahjustatud kohale kohe roostetõrjevahendit, et ennetada metalli söövitava rooste teket.

#### 7.3.3 Kogumiskorvi puhastamine

1. Tühjendage kogumiskorvi.
2. Raputage seda, et eemaldada muru- ja pinnasejäägid.
3. Peske ja loputage seda ning paigaldage siis tagasi, et kiirendada kuivamist.

### 7.4 LUKUSTUSMUTRID- JA KRUVID

Mutrid, poldid ja kruvid peavad olema korralikult kinni, et tagada masina ohutu tööseisukord.

### 7.5 ÕHUFILTRI PUHASTAMINE

Filterelement tuleb alati hoida täiesti puhas ja purunemise või kahjustuse korral asendada. Toimida järgnevalt:

1. Puhastage õhufiltri võre ümbrus.
2. Keerake kruvi (jn 25.B) lahti, et võre eemaldada (jn 25.A).
3. Eemaldage filterelement (jn 26.C).
4. Puhuge filter tolmust ja jääkidest puhtaks. Kui filter (jn 26.A) on endiselt must, peske seda veega ja kuivatage siis puhta lapiga.

**TÄHTIS** *Filterelemendi puhastamiseks ei tohi kasutada bensini, pesuvahendeid ega muud sarnast.*

5. Puhastage filtri pesa tolmust, jääkidest ja mustusest.
6. Paigaldage filterelement (jn 26.A) oma korpusesse (veenduge, et see oleks kuiv).
7. Paigaldage võre (jn 25.A) tagasi ja keerake seejärel kruvi kinni (jn 25.B).

## 8. ERAKORRALINE HOOLDUS

 **Enne masina kontrollimist, puhastamist või hooldamist/reguleerimist tehke järgmist.**

- Jätke masin seisma.
- Eemaldage turvavõti (ärge jätke võtit kunagi sisse ega kättesaadavaks lastele või volitamata isikutele).
- Vaadake, kas kõik liikuvad osad on täielikult peatunud.
- Enne, kui paigutada masin mistahes ruumi, lasta mootoril maha jahtuda.
- Lugege juhiseid.
- Kandke sobivaid riideid, töökindaid ja kaitseprille.

### 8.1 LÕIKESEADE

Halvasti teritatud lõikeseade rebib rohtu ja põhjustab muru kolletumise.

 **Lõikeseadet ei tohi puudutada enne, kui võti ei ole eemaldatud ja lõikeseade ei ole täielikult peatunud.**

 **Kõik lõikeseadmega seotud toimingud (mahavõtmine, teritamine, tasakaalustamine, remont, tagasipannek ja/või asendamine) on vastavat ettevalmistust ja eritõõriistu nõudvad keerulised tööd. Ohutuse tagamiseks laske need tööd teha volitatud teeninduskeskuses.**

 **Veenduge, et kahjustatud, paindunud või kulunud lõikeseade vahetataks välja koos kinnituskruvidega, et tagada tasakaalustatus.**

**TÄHTIS** Kasutage ainult originaallõikeseadmeid, millel on "Tehniliste andmete" tabelis märgitud kood.

Arvestades toote arengut, võivad "Tehniliste andmete" tabelis märgitud lõikeseadmed aja jooksul olla välja vahetatud teistega, mille vahetus- ja tööohutusomadused on analoogsed.

## 9. LADUSTAMINE

### 9.1 MASINA LADUSTAMINE

Enne niiduki hoidlasse panemist:

1. Laske mootoril jahtuda.
2. Eemaldage turvavõti.
3. Puhastage masin (lõik 7.3).
4. Kontrollige, et osad ei oleks lahti tulnud või kahjustada saanud. Vajaduse vahetage välja kahjustatud osad ja keerake kõik lõdvenenud kruvid ja poldid kinni või pöörduge volitatud teeninduskeskuse poole.
5. Hoidke masinat:
  - Kuivas kohas.
  - Kaitstuna ilmastikutingimuste eest.
  - Soovitavalt presendiga kaetuna.
  - Lastele kättesaamatus kohas.
  - Kontrollige, kas olete eemaldanud kõik võtmed ja hooldusel kasutatud tööriistad.

### 9.2 AKU HOIUSTAMINE

Akut tuleb hoida varjulises, jahedas ruumis, kus poleks niiskust.

**MÄRKUS** Kui masinat ei kasutata pikemat aega, laadige akut iga kahe kuu tagant, et pikendada selle kasutusiga.

## 10. LIIGUTAMINE JA TRANSPORT

Iga kord, kui masinat on vaja liigutada, tõsta, transportida või kallutada:

- Seisake masin (lõik 6.5).
  - Eemaldage turvavõti.
  - Vaadake, kas kõik liikuvad osad on täielikult peatunud.
  - Pange kätte paksud töökindad.
  - Võtke masinast kinni nendest kohtadest, mis võimaldavad kindlat haaret, arvestades masina kaalu ja selle jagunemist.
  - Kaasake piisavalt inimesi, mis vastaks masina kaalule, transpordivahendile ja kohale, kust masin tuleb võtta või kuhu ta tuleb panna.
  - kontrollige, et masina liigutamine ei tekitaks kahju või vigastusi.
- Kui masinat transporditakse sõiduvahendil või haagisel:
- Kasutage sobiva pikkuse, laiuse ja vastupidavusega rampe.
  - Laadige masinat väljalülitatud mootoriga, tõugates, kasutades piisavat arvu inimesi.
  - Langetage lõikamisseadmete komplekt.
  - Paigutage masin nii, et see ei oleks kellelegi ohuks.
  - Kinnitage kindlalt masina külge lintide või ketidega, et vältida masina ümberminekut.

## 11. TEENINDUS JA REMONT

Käesolevas juhendis on antud kõik vajalikud juhised masina juhtimiseks ja elementaarsete hooldustööde kohta, mida saab teha kasutaja ise. Kõik reguleerimis- ja hooldustööd, mida selles juhendis kirjeldatud ei ole, tuleb lasta teha edasimüüja juures või spetsiaalses teeninduskeskuses, kellel on vajalikud teadmised ja seadmed tööde korrektselt teostamiseks, nii et säilivad masina algsed ohutustingimused. Ebasobivates kohtades või kvalifitseerimata inimeste poolt tehtud tööd muudavad garantii kehtetuks ja vabastavad tootja igasugustest kohustustest ja vastutusest.

- Garantiiremonti ja -hooldust tohib teha ainult volitatud teeninduses.
- Volitatud teeninduskeskused kasutavad ainult originaalvaruosi. Originaalvaruosad ja -tarvikud on spetsiaalselt projekteeritud nende masinate jaoks.
- Mitteoriginaalvaruosade ja tarvikute kasutamine ei ole heaks kiidetud, nende kasutamine seab ohtu masina ohutuse ning vabastab tootja kogu vastutusest.

## 12. GARANTII

Garantii katab ainult kodukasutust, see tähendab mitteprofessionaalset kasutust. Garantiga on kaetud materjali- ja tootmisdefektid, mis ilmnevad edasimüüja või erikeskuse väljastatud garantiiperioodi jooksul. Garantii rakendub defektse komponendi parandamisele või vahetamisele. Soovitav on masin saata kord aastas hooldamiseks ja ülevaatuseks volitatud teenindusse. Garantii kehtivus sõltub niiduki korrapärase hoolduse teostamisest. Kasutaja peab hoolikalt järgima kõiki lisatud dokumentatsioonis antud juhiseid. Garantii ei kata kahjusid, mis on seotud:

- Kasutaja ei tutvu masinaga kaasneva dokumentatsiooniga (kasutusjuhend).
- Professionaalse kasutamisega.
- Ettevaatamatuse või mõtlematusega.
- Väliste põhjuste (äikesetorm, kokkupõrked, võõrkehad masina korpuses) või õnnetustega.
- Ebaõige või lubamatu kasutus ja monteerimine.

- Puudulik hooldus.
  - Niiduki muutmise.
  - Mitte-originaal varuosade (kohandatud varuosade) kasutamine.
  - Selliste lisatarvikute kasutamine, mida tootja ei ole kaasa andnud ega heaks kiitnud.
- Garantii ei kata ka:
- Regulaarse/plaanivälise hoolduse toimingud (kirjeldatud omanikjuhendis).
  - Selliste kulutarvikute nagu veorihm, lõikeseade, esilaternad, rattad, turvapoldid ja juhtmed tavaline kulumine.
  - Normaalne kulumine.
  - Väljanägemise halvenemine kasutamise tagajärjel.
  - Lõikeseadmete toed.
  - Lisakulud, mis on seotud garantii aktiveerimisega, sealhulgas transport kasutaja juurde, niiduki transport edasimüüja juurde, asendustööde tööriistade laenusus või kolmanda ettevõtte palkamine hooldustööde sooritamiseks.
- Ostjat kaitsevad tema riigi seadused. Käesolev garantii ei piira mingil moel ostja oma maa seadustega talle ette nähtud õigusi.

## 13. HOOLDUSTABEL

Töö	Sagedus	Märkused
<b>MASIN</b>		
Kõikide kinnituste kontroll	Iga kord enne kasutamist	lõik 7.4
Ohutuskontrollid / Juhtseadmete kontrollimine	Iga kord enne kasutamist	lõik 6.2
Kontrollige tagumise/ külgmise väljalaske kaitseid.	Iga kord enne kasutamist	lõik 6.2.1
Kontrollige kogumiskorvi ja külgmist väljaviskekanalit.	Iga kord enne kasutamist	lõik 6.2.1
Lõikeseadme kontroll	Iga kord enne kasutamist	lõik 6.2.1
Aku laetuse seisu kontroll	Iga kord enne kasutamist	*
Aku laadimine	Iga kord pärast kasutamise lõpetamist	lõik 7.2.2 *
Üldine puhastamine ja kontrollimine	Iga kord pärast kasutamise lõpetamist	lõik 7.3
Masina võimalike kahjustuste kontroll Vajadusel võtke ühendust volitatud teeninduskeskusega.	Iga kord pärast kasutamise lõpetamist	-
Õhufiltri puhastamine	Kord kuus	lõik 7.5
Lõikeseadmete vahetamine	-	lõik 8.1 ***

\* Lugege aku/akulaadija juhendit.

\*\* Toiming, mida tehakse edasimüüja juures või volitatud teeninduskeskuses

\*\*\* Sooritada rikete esimesel ilmnmisel

## 14. TÖRGETE TUVASTAMINE

Kui probleemid jätkuvad ka pärast kirjeldatud lahenduste rakendamist, võtke ühendust oma edasimüüjaga.		
RIKE	VÕIMALIK PÕHJUS	LAHENDUS
1. Pärast käivitusnupu vajutamist ei hakka ekraan tööle.	Turvavõti puudub või valesti sisestatud.	Sisestage võti (lõik 6.3).
	Turvavõti ei ole väljalülitatud asendis (OFF).	Keerake turvavõti sisselülitatud asendisse (ON) (ptk. 6.3).
	Aku puudub või pole õigesti sisestatud.	Avage luuk ja kontrollige, kas aku on õigesti pessa paigutatud (lõik 7.2.3).
	Aku tühi.	Kontrollige aku olekut ja vajaduse korral laadige seda (lõik 7.2.2).
	Vale akukombinatsioon.	Kontrollige, kas akukombinatsioon on õige, kasutades viitena suuniseid tabelis „Tehnilised andmed“.
2. Pärast käivitusnupu vajutamist ei hakka ekraan tööle ja masin väljastab helisignaali.	Mootori sisemine tõrge.	Eemaldage turvavõti ja pöörduge kontrollide, asenduste ja parandustööde tegemiseks volitatud teenindusse.
3. Mootor seiskub töö ajal.	Aku valesti sisestatud.	Avage luuk ja kontrollige, kas aku on õigesti pessa paigutatud (lõik 7.2.3).
	Aku tühi.	Kontrollige aku olekut ja vajaduse korral laadige seda (lõik 7.2.2).
	Takistused, mis segavad lõikeseadme pöörlemist.	Eemaldage turvavõti, pange kätte töökindad ja eemaldage masina alumisest osast ja/ või väljaviskekanalist rohi ja praht.
4. Ekraanil on kuvatud ER3 (jn. 27.B).	Termokaitse sekkus mootori ülekuumenemise tõttu.	Oodake vähemalt 5 minutit ja käivitage masin uuesti.
5. Ekraanil kuvatakse kordamööda: ER1 + OPC (jn. 27.B).	Termokaitse sekkumine liigse koormuse tõttu võib olla põhjustatud: <ul style="list-style-type: none"> <li>• Liiga kõrge rohu niitmine.</li> <li>• Takistused, mis segavad lõikeseadme pöörlemist.</li> <li>• Veermiku ja väljaviskekanali sisse on kogunenud liiga palju rohujääke.</li> </ul>	<ul style="list-style-type: none"> <li>• Kui rohi on väga kõrge, valige kõrgem lõikekõrgus, seejärel seadke lõikekõrgus madalamaks ja niitke muru uuesti (lõik 6.4.2).</li> <li>• Eemaldage takistused (lõik 7.3.2).</li> <li>• Puhastage masin (lõik 7.3.1)</li> </ul> Oodake vähemalt 5 minutit ja käivitage masin uuesti.
6. Ekraanil on kuvatud ER1 (jn. 27.B).	Edasiveo põhjustatud mootori ülekoormus raskete töötingimuste tõttu (edasiveo jõudlusest jääb puudu).	<ul style="list-style-type: none"> <li>– Kontrollige, kas rattad saavad vabalt liikuda, vajadusel puhastada.</li> <li>– Kontrollige töödeldava maapinna kallet (lõik 6.4.1).</li> </ul>
7. Ekraanil kuvatakse kordamööda: 100% + ER3 (jn. 27.B).	Tõrge aku ja mootori vahelises elektriühenduses.	Eemaldage turvavõti ja pöörduge kontrollide, asenduste ja parandustööde tegemiseks volitatud teenindusse.
8. Ekraanil kuvatakse ER2 (jn. 27.B).	Lõikeseade blokeeritud.	Peatage niiduk, eemaldage ohutusvõti ning pange kätte kaitsekindad. Kontrollige takistuste olemasolu ja eemaldage need masina alumiselt osalt (lõik 7.3.2), et need ei takistaks lõikeseadmete pöörlemist. Kui probleem ei kao, pöörduge kontrollimiseks, asendusteks või remondiks volitatud teenindusse (ptk. 8.1).

9. Niidetud muru ei koguta enam kogumiskorvi.	Lõikeseade pörkas võõrkehaga kokku.	Pange mootor kohe seisma ja eemaldage turvavõti. Kontrollige, kas esineb kahjustusi, ja pöörduge esindusse, et lõikeseade vajaduse korral asendada (ptk. 8.1).
	Šassii sisemine osa on mullane.	Puhastage veermiku sisemus, et lihtsustada rohu väljutamist kogumiskorvi suunas (ptk. 7.3.2).
10. Muru niitmine on raskendatud.	Lõikeseade on halvas seisukorras.	Lõikeseadme teritamiseks või vahetamiseks pöörduge volitatud teeninduskeskusesse.
11. Töö ajal on kuulda liigset müra ja/või vibratsioone.	Lõõdenenud lõikeseadme kinnitamine või kahjustatud lõikeseade.	Pange mootor kohe seisma ja eemaldage turvavõti. Pöörduge kontrollimiseks, vahetusteks või remondiks volitatud teenindusse (ptk. 8.1).
12. Aku kestab vähe aega.	Rasked kasutustingimused suurema volutarbimisega.	Optimeerige tööd (lõik 7.2.1).
	Aku pole töövajadusteks piisav.	Kasutage lisaakusid või pikema kestusega akusid (ptk. 15.2).
13. Akulaadija ei lae akut.	Aku on akulaadijasse valesti sisestatud.	Kontrollige, kas see on õigesti paigaldatud (lõik 7.2.3).
	Ebasoodsad keskkonningimused.	Laadige akut nõutud keskkonnas (vt aku/akulaadija juhendit).
	Mustad kontaktid.	Puhastage kontaktid.
	Puudub pinge akulaadijas.	Kontrollige, et pistik oleks sees ja et pistikupesas oleks vool sees.
	Defektne akulaadija.	Asendage originaalvaruosaga.
		Kui rike ei kao, siis vaadake aku/akulaadija juhendit.



## 15. LISASEADMED

### 15.1 „MULTŠIMIS" KOMPLEKT

Hakib rohu peeneks ja jätab selle muruplatsile, mitte ei kogu kogumiskorvi (masinad, millele see on paigaldatud) (jn.28).

### 15.2 AKUD

Saadaval on erineva võimsusega akusid, et rahuldada erinevaid töövajadusi (jn.29). Nimekirja sellele masinale heakskiidetud akudest leiab "Tehniliste andmete" tabelist.

### 15.3 AKULAADIJA

Seadet kasutatakse aku laadimiseks (jn.30).



## SISÄLLYSLUETTELO

1. YLEISTÄ.....	1
1.1 Käyttöoppaan lukeminen.....	1
1.2 Viitteet .....	1
2. TURVALLISUUSMÄÄRÄYKSET .....	1
2.1 Koulutus .....	1
2.2 Esitoimenpiteet .....	2
2.3 Käytön aikana.....	2
2.4 Huolto, varastointi.....	2
2.5 Akku / akkulaturi.....	3
2.6 Ympäristönsuojelu.....	3
3. LAITTEESEEN TUTUSTUMINEN.....	3
3.1 Laitteen kuvaus ja käyttötarkoitus .....	3
3.2 Turvamerkinnät .....	4
3.3 Tunnistustarra .....	4
3.4 Pääosat .....	5
4. ASENNUKSEEN.....	5
4.1 Asennusosat .....	5
4.2 Keruusäkin asennus .....	5
4.3 Kädensijan asennus.....	5
5. HALLINTALAITTEET .....	5
5.1 Turva-avain (väline pois päältä ottamiseksi) .....	5
5.2 Vipu käyttäjä paikalla .....	5
5.3 Käynnistyspainike .....	6
5.4 Vedon kytkentävipu.....	6
5.5 "ECO" -painike .....	6
5.6 Leikkuukorkeuden säätö.....	6
6. LAITTEEN KÄYTTÖ .....	6
6.1 Esitoimenpiteet .....	6
6.2 Turvallisuustarkastukset.....	7
6.3 Käynnistys .....	8
6.4 Työskentely .....	8
6.5 Pysäytys .....	9
6.6 Käytön jälkeen.....	9
7. SÄÄNNÖLLINEN HUOLTO .....	9
7.1 Yleistä.....	9
7.2 Akku.....	9
7.3 Puhdistus.....	10
7.4 Mutterit ja kiinnitysruuvit.....	10
7.5 Ilmansuodattimen puhdistus.....	10
8. YLIMÄÄRÄINEN HUOLTO .....	10
8.1 Leikkuuväline .....	10
9. VARASTOINTI .....	11
9.1 Laitteen varastointi.....	11
9.2 Akun varastointi.....	11
10. LIIKUTTAMINEN JA KULJETUS.....	11
11. HUOLTO JA KORJAUS .....	11
12. TAKUUSUOJA.....	12
13. Huoltotaulukko .....	12
14. Vikojen paikannus.....	13
15. SAATAVANA OLEVAT LISÄVARUSTEET .....	15
15.1 Katteenlevitysvarusteet .....	15
15.2 Akku.....	15
15.3 Akkulaturi .....	15

## 1. YLEISTÄ

### 1.1 KÄYTTÖOPPAAN LUKEMINEN

Ne käyttöoppaan kappaleet, jotka sisältävät erityisen tärkeää turvallisuutta tai toimintaa koskevaa tietoa, on merkitty toisin, seuraavassa osoitetulla tavalla:

**HUOMAUTUS TAI TÄRKEÄÄ** tarkoittavat tai antavat lisätietoa jo aiemmin selitettyihin tietoihin. Niiden tarkoituksena on estää laitteen vaurioituminen tai vahinkojen syntyminen.

Merkki korostaa vaaraa. Varoituksen noudattamatta jättäminen voi aiheuttaa henkilökohtaisia tai kolmannen osapuoliin kohdistuvia vammoja ja/tai vahinkoja.

- \* Ruudulla korostetut kappaleet joiden reunoissa
- \* on harmaita pisteitä osoittavat valinnaiset
- \* ominaisuudet, joita ei ole kaikissa tässä
- \* käyttöoppaassa mainituissa malleissa. Tarkista jos
- \* ominaisuus esiintyy hankkimassasi mallissa.

"Etuosa", "takaosa", "oikea" ja "vasen" viittaukset ovat käyttäjän työasennosta katsottuna.

### 1.2 VIITTEET

#### 1.2.1 Kuvat

Käyttöohjeissa annetut kuvat on numeroitu 1, 2, 3, jne. Kuvissa annetut osat on merkitty kirjaimilla A, B, C jne. Viite kuvassa 2 annettuun osaan C osoitetaan: "Ks. kuva 2.C" tai yksinkertaisesti "(kuva 2.C)". Kuvat ovat suuntaa-antavia. Annetut osat voivat poiketa kuvissa annetuista.

#### 1.2.2 Otsikot

Käyttöopas on jaettu lukuihin ja kappaleisiin. Otsikko "2.1 Koulutus" on kappaleen "2. Turvallisuusmääräykset" alaotsikko. Viittaukset lukuihin tai kappaleisiin osoitetaan sanoilla luku tai kappale sekä vastaavalla numerolla. Esimerkiksi: "luku 2" tai "kappale 2.1"

## 2. TURVALLISUUSMÄÄRÄYKSET

### 2.1 KOULUTUS

**Tutustu vipuihin ja laitteen oikeaan käyttöön. Opi pysäyttämään moottori nopeasti. Näiden varoitusten lukematta jättäminen saattaa aiheuttaa tulipalon ja/tai vakavan loukkaantumisen.**

- Älä anna lasten tai kokemattomien henkilöiden käyttää laitetta. Paikalliset lait voivat määrittää käyttäjän alaikärajan.
- Tätä laitetta saa käyttää yli 8-vuotiaat lapset ja fyysisesti tai henkisesti rajoittuneet henkilöt tai henkilöt, joilla ei ole tämän laitteen käyttöön liittyvä kokemusta jos heidän toimintaansa valvotaan tai heitä opastetaan siten että he käyttävät laitetta turvallisesti ja ymmärtävät sen käyttöön liittyvät vaarat. Lapset eivät saa leikkiä laitteella. Lapset eivät saa suorittaa säännöllistä puhdistusta ja huoltoa ilman valvontaa.
- Laitetta ei koskaan saa käyttää jos käyttäjä on väsynyt tai huonovointinen tai on nauttinut lääkkeitä, huumeita, alkoholia tai muita käyttäjän reflekseihin ja huomiokykyyn vaikuttavia aineita.
- Älä kuljeta lapsia tai muita matkustajia.
- Muista, että käyttäjä on vastuussa tapaturmista tai vahingoista, jotka hän aiheuttaa muille ihmisille tai heidän omaisuuksilleen. Käyttäjän vastuulla on arvioida maaston mahdolliset vaarat ja ryhtyä tarvittaviin varoitusmenpiteisiin omansa ja muiden turvallisuuden takaamiseksi, erityisesti kun työskennellään kaltevilla, epätasaisilla, liukkailla tai epävakkailla pinnoilla.
- Jos laitetta halutaan lainata varmista, että käyttäjä tutustuu tässä oppaassa oleviin käyttöohjeisiin.

## 2.2 ESITOIMENPITEET

### Henkilönsuojaimet

- Käytä sopivaa vaateetusta, kestäviä työjalkineita joissa on liukumista estävä pohja sekä pitkiä housuja. Älä koskaan käynnistä laitetta paljain jaloin tai sandaalit jalassa. Käytä kuulosuojaimia.
- Kuulosuojainten käyttö voi rajoittaa kykyä kuulla mahdollisia varoituksia (huutoja tai hälytyksiä). Tarkkaile äärimmäisen huolella, mitä tapahtuu työalueen lähellä.
- Käytä työskentelyhanskoja kaikissa tilanteissa, joissa kädet ovat vaarassa.
- Älä käytä huiveja, kauluspaitoja, kaulanauhoja, rannerenkaita tai muita vaatteita joissa on liehuvia osia tai nauhoja tai solmioita tai joka tapauksessa roikkuvia tai leveitä esineitä, jotka saattavat sotkeentua laitteen osiin tai työpaikalla oleviin esineisiin tai materiaaleihin.
- Sido pitkät hiukset kiinni.

### Työalue / Laite

- Tarkista työskentelyalue ja poista kaikki asiat, jotka laite voisi singota tai jotka voisivat vahingoittaa leikkuuvälinettä/pyöriviä osia (kivet, oksat, rautalangat, luut jne.).

## 2.3 KÄYTÖN AIKANA

### Työalue

- Älä käytä laitetta räjähdyksalttiissa ympäristössä, syttyvien nesteiden, kaasujen tai pölyn lähetyillä. Sähkötyökalut aiheuttavat kipinöitä, jotka saattavat sytyttää pölyn tai höyryt.
- Työskentele ainoastaan päivänvalossa tai kyllin riittävässä keinovalossa ja hyvän näkyvyyden vallitessa.
- Pidä henkilöt, lapset ja eläimet loitolla työalueelta. Lapsien on ehdottomasti oltava toisen aikuisen valvonnassa.

- Vältä työskentelemästä määrässä ruohossa, sateessa ja jos ukkosen vaara esiintyy ja erityisesti jos voi salamoida.
- Älä altista laitetta vesisateelle tai märille ympäristöille. Työkalun sisään menevä vesi lisää sähköiskun vaaraa.
- Huomioi tarkalleen maaperässä esiintyvät epäyhdenmukaisuudet (kuopat, ojat), kaltevat paikat, pilevät vaarat ja mahdollisten esteiden paikallaolo, jotka voivat rajoittaa näkyvyyttä.
- Toimi erittäin varovaisesti kallojyrkänteiden, kuoppien tai penkereiden läheisyydessä. Laite voi mennä kumoon jos rengas menee yli reunan tai jos reuna pettää.
- Rinteissä tulee ajaa poikittain eikä koskaan ylös/ alas suunnassa. Ole erittäin varovainen suunnan vaihtojen yhteydessä varmistamalla aina että tukipiste on paikalla ja etteivät renkaat kohtaa esteitä (kiviä, oksia, juuria jne.), jotka voivat aiheuttaa sivuttaista luisumista tai laitteen hallinnan menetyksen.
- Varo liikennettä kun laitetta käytetään tien läheisyydessä.

### Toiminnot

- Toimi varovaisesti kun peruutat ja liikut taaksepäin. Katso taaksepäin ennen peruuttamista ja sen aikana varmistaaksesi, ettei esteitä esiinny.
- Älä koskaan juokse vaan kävele.
- Älä anna ruohonleikkurin vetää sinua.
- Pidä aina kädet ja jalat kaukana leikkuuvälineestä sekä moottoria käynnistettäessä että laitetta käytettäessä.
- Varoitus: leikkuelementti jatkaa pyörimistä muutaman sekunnin ajan myös sen irtikytkennän tai moottorin sammuttamisen jälkeen.
- Pysy aina loitolla poistoaukosta.



***Jos työskentelyn aikana osia menee rikki tai tapahtuu onnettomuus, pysäytä heti moottori ja mene pois laitteen läheltä lisävahinkojen välttämiseksi. Jos tapahtuu loukkaantuminen, ryhdy tarvittaviin ensiaputoimenpiteisiin ja ota yhteyttä sairaanhoitohenkilökuntaan. Poista huolellisesti mahdolliset jätteet, jotka saattavat vahingoittaa henkilöitä tai eläimiä, jos niitä ei huomaa.***

### Käytön rajoitukset

- Älä koskaan käytä laitetta jos suojukset ovat vahingoittuneet, puuttuvat tai niitä ei ole asetettu oikein paikoilleen (keruusäkki, sivutyhjennyksen suojus, takatyhjennyksen suojus).
- Älä käytä laitetta jos lisävarusteita/työkaluja ei ole asennettu määrättyihin kohtiin.
- Älä kytke pois, deaktivoi, irrota tai peukalo paikalla olevia turvajärjestelmiä/mikrokytkimiä.
- Älä altista laitetta liiallisille rasituksille, äläkä käytä pientä laitetta laajoihin töihin. Sopivan laitteen käyttö vähentää riskejä ja parantaa työn laatua.

## 2.4 HUOLTO, VARASTOINTI

Suorita säännöllinen huolto ja oikea varastointi laitteen turvallisuuden ja suorituskyvyn säilyttämiseksi.

### Huolto

- Älä koskaan käytä laitetta, jos siinä on kuluneita tai vaurioituneita osia. Käyttöturvallisuuden kannalta on tärkeää, että rikkoutuneet osat vaihdetaan uusiin, eikä niitä korjata.

- Suorittaessa säätöjä laitteeseen varo sormien joutumista liikkuvan leikkuuvälineen ja laitteen kiinteiden osien väliin.



**Näissä ohjeissa annetut melu- ja värinä- arvo vastaavat laitteen käytössä syntyviä maksimiarvoja. Epävakaan leikkuuelementin käyttö, liian nopea liike ja huollon puute vaikuttavat merkittävästi melu- ja värinä- päästöarvoihin. Näin ollen on tarpeen soveltaa ennalta- ehkäiseviä toimenpiteitä, joiden tarkoituksena on poistaa korkeasta melusta ja värinästä syntyvät mahdolliset vahingot; suorita laitteen huolto, käytä kuulosuojaimia, pidä taukoja työskentelyn aikana.**

#### Varastointi

- Tulipalon vaaran vähentämiseksi, älä jätä jäännösmateriaaleja sisältäviä säiliöitä sisätiloihin.

## 2.5 AKKU / AKKULATURI

**TÄRKEÄÄ** Seuraavat turvallisuusmääräykset täydentävät laitteen liitteenä olevan akun ja akkulaturin ohjekirjassa annettuja turvallisuusvaatimuksia.

- Akun lataamiseksi käytä ainoastaan valmistajan suosittelemia akkulatureja. Epäsopivan akun lataaminen saattaa aiheuttaa sähköiskun, ylikuumenemisen tai syövyttävän akkuhapon vuotamisen.
- Käytä ainoastaan työvälineelle tarkoitettuja akkuja. Muiden akkujen käyttö saattaa aiheuttaa loukkaantumisia ja tulipalon.
- Varmista, että laite on sammutettu ennen akun laittamista. Akun asentaminen käynnissä olevaan sähkölaitteeseen saattaa aiheuttaa tulipaloja.
- Pidä käyttämätön akku kaukana paperiliittimistä, kolikoista, avaimista, nastoista, ruuveista ja muista pienistä metalliesineistä, jotka saattavat aiheuttaa oikosulun liittimissä. Akkuliittimissä tapahtuva oikosulku saattaa aiheuttaa palon tai tulipaloja.
- Älä käytä akkulaturia tiloissa, joissa on syttyviä aineita tai pinnoilla, jotka syttyvät helposti kuten paperi, kangas jne.. Latauksen aikana akkulaturi kuumenee ja saattaa aiheuttaa tulipalon.
- Akkujen kuljetuksen aikana huolehdi, että liittimet eivät pääse keskenään kosketuksiin äläkä käytä metallisäiliöitä kuljetukseen.

## 2.6 YMPÄRISTÖNSUOJELU

Ympäristönsuojelun tulee olla keskeisellä sijalla käytettäessä laitetta rauhanomaisen rinnakkaiselon ja ympäristön eduksi.

- Vältä aiheuttamasta häiriötä naapureille. Käytä laitetta vain järkevään aikaan (älä käytä sitä aikaisin aamulla tai myöhään illalla, kun käyttö voi häiritä muita ihmisiä).
- Noudata tarkasti paikallisia säädöksiä, koskien pakkausten, hajonneiden osien tai minkä tahansa ongelmajätteen hävitystä. Näitä jätteitä ei saa laittaa sekajätteeseen, vaan ne on lajiteltava ja vietävä asianmukaiseen kierrätyskeskukseen, joka huolehtii materiaalien kierrätyksestä.
- Noudata tarkasti paikallisia säädöksiä, koskien jätteiden hävitystä.
- Kun laite otetaan pois käytöstä älä hylkää sitä luontoon vaan vie se kaatopaikalle paikallisia säädöksiä noudattaen.



**Älä hävitä sähkölaitteita kotitalousjätteiden seassa.** Euroopan parlamentin ja neuvoston direktiivi 2012/19/UE sähkö- ja elektroniikkaromusta ja sen toteuttaminen kansallisten säädösten mukaisesti määrää sähkölaitteiden erillisen keräyksen niin, että ne voidaan käyttää uudelleen ympäristöystävällisesti. Jos sähköisiä laitteita hävitetään kaatopaikalle tai maaperään, vahingolliset aineet saattavat joutua pohjaveteen ja ravintoketjuun vahingoittaen siten terveyttä ja hyvinvointia. Lisätietoja tämän laitteen hävittämisestä saa kotitalousjätteiden hävityksestä vastaavalta elimeltä tai jälleenmyyjältä.



Li-ion



**Käyttöön lopussa, hävitä akut kiinnittämällä riittävästi huomiota ympäristöömme.** Akku sisältää sekä sinulle että ympäristölle vaarallista materiaalia. Se on irrotettava ja hävitettävä erillisessä paikassa, joka hyväksyy litiumioniakkuja.

**Käytettyjen tuotteiden ja pakkausmateriaalien erillinen keräys sallii materiaalien kierrätyksen ja uusiokäytön.** Kierrätettyjen materiaalien uudelleenkäyttö auttaa ennaltaehkäisemään ympäristön saastumista ja vähentää raaka-aineidien käyttöä.

## 3. LAITTEeseen TUSTUMINEN

### 3.1 LAITTEEN KUVAUS JA KÄYTTÖTARKOITUS

**Tämä on kävellen ohjattava ruohonleikkuri.**

Laite koostuu pääasiallisesti moottorista, joka käynnistää suojuksen sisällä olevan leikkuuvälineen sekä pyöristä ja kädensijasta. Käyttäjät kykenee ohjaamaan laitetta ja käyttämään pääohjauksia pysyttelemällä aina kädensijan takana ja näin ollen turvaetäisyydellä pyörivästä leikkuuvälisestä. Jos käyttäjä poistuu laitteen läheisyydestä, se saa aikaan moottorin ja pyörivän leikkuuvälineen pysähtymisen muutaman sekunnin sisällä.

### 3.1.1 Käyttötarkoitus

Tämä kone on suunniteltu ja valmistettu pihojen ja ruohoisten alueiden ruohonleikkuuta (ja keruuta) varten. Leikkuun laajuus on suhteutettu leikkuukapasiteettiin, ja leikkauksessa tarvitaan kävelevää käyttäjää.

Tämä laite voi yleisesti ottaen:

1. Leikata ruohoa ja kerätä sen keruusäkkiin.
2. Leikata ruohoa ja tyhjentää sen maahan takaosastaan.
3. Leikata ruohoa ja tyhjentää sen sivusta (laitekohtaisesti).
4. Leikata ja silputa ruohoa ja levittää sen maahan (katteenlevitystoiminto - laitekohtainen).

Eriylisten valmistajan suunnitteleminen lisävarusteiden käyttö alkuperäisinä varustuksina tai erikseen hankittavina sallii kyseisen työstön erilaisten käyttötapojen mukaan, jotka on annettu tässä oppaassa ja yksittäisten varustusten ohella annetuissa ohjeissa.

### 3.1.2 Väärä käyttö

Käyttö mihin tahansa muuhun tarkoitukseen, joka poikkeaa edellä mainituista, saattaa olla vaarallista ja aiheuttaa vahinkoja henkilölle ja/tai esineille. Sopimattomaksi käytöksi katsotaan (esimerkiksi, mutta ei ainoastaan):

- Muiden henkilöiden, lasten tai eläinten kuljettaminen laitteessa, sillä ne voivat pudota kyydistä ja saada vakavia vammoja tai vaarantaa turvallista ajoa.
- Itsensä kuljettaminen laitteella.
- Laitteen käyttäminen kuormien vetoon tai työntämiseen.
- Leikkuuvälineen käyttö alueilla, joissa ei kasva ruohoa.
- Laitteen käyttäminen lahtien tai jätteen keräämiseen.
- Laitteen käyttäminen pensaiden tai muun kuin ruohomaisen kasvillisuuden leikkaamiseen.
- Laitteen käyttäminen samanaikaisesti yhdessä useamman henkilön kanssa.

**TÄRKEÄÄ** Laitteen virheellinen käyttö saa takuun raukeamaan ja vapauttaa valmistajan kaikesta vastuusta siirtämällä käyttäjälle kaikki omista tai kolmansille osapuolille koituvista vahingoista tai loukkaantumisista syntyvän vastuun.

### 3.1.3 Käyttäjätyyppi

Tämä laite on tarkoitettu kuluttajien käyttöön eli muille kuin ammattikäyttäjille.



Tämä laite on tarkoitettu harrastuskäyttöön.



**TÄRKEÄÄ** Laitetta saa käyttää vain yksi henkilö.



### 3.2 TURVAMERKINNÄT



Laitteeseen on kiinnitetty erilaisia merkkejä (kuva 2.0). Niiden tehtävä on muistuttaa käyttäjää toimintatavoista, jotka varmistavat välttämättömän tarkkaavaisuuden ja varovaisuuden laitetta käytettäessä.



Merkkien merkitys:



  **Varoitus.** Lue käyttöohjeet ennen laitteen käyttöä.



  **Vaara! Esineiden sinkoutuminen.** Pidä henkilöt poissa työskentelyalueelta käytön aikana.

  Vain polttomoottorilla varustetut ruohonleikkurit.

  Vain verkkovirtaan kytkettävät sähköruohonleikkurit.

  Vain verkkovirtaan kytkettävät sähköruohonleikkurit.

  **Vaara! Leikkautumisvaara.** Liikkeessä oleva leikkuuväline. Älä aseta käsiäsi tai jalkojasi leikkuuvälineen asennustilaan.

  **Varo leikkaavaa leikkuuvälinettä.** Älä aseta käsiäsi tai jalkojasi leikkuuvälineen asennustilaan. Leikkuuväline jatkaa pyörimistä myös moottorin sammuttamisen jälkeen. Ota turva-avain pois (väline pois päältä ottamiseksi) ennen huoltoa.

**TÄRKEÄÄ** Huonokuntoiset tai lukuelvottomat tarrat on vaihdettava. Pyydä tilalle uudet tarrat valtuutetulta laitekohtaiselta huoltokeskukselta.

### 3.3 TUNNISTUSTARRA

Tunnistustarrassa annetaan seuraavat tiedot (kuva 1.0):

1. Äänitehon taso.
2. CE-vaatimusten mukaisuusmerkki.
3. Valmistusvuosi.
4. Laitetyyppi.
5. Sarjanumero.
6. Valmistajan nimi ja osoite.
7. Tuotekoodi.
8. Moottorin maksimaalinen toimintanopeus.
9. Paino kiloina.
10. Syöttöjännite ja -taajuus.
11. Sähköinen suojausaste.
12. Nimellisteho.

Kirjoita laitteen tunnistustiedot tarrassa oleviin tarkoituksenmukaisiin paikkoihin, joka löytyy takakanneista.

**TÄRKEÄÄ** Käytä tarrassa lukevia tunnistavia tietoja joka kerta kun valtuutettuun huoltokorjaamoon otetaan yhteyttä.

**TÄRKEÄÄ** Esimerkki vaatimuksen mukaisuusvakuutuksesta löytyy käyttöoppaan viimeisiltä sivuilta.

## 3.4 PÄÄOSAT

Laitte on valmistettu seuraavista pääosista, joita vastaa seuraavat toiminnot (kuva 1.0):

- A. **Runko:** suojus jonka sisällä on pyörivä leikkuuväline.
- B. **Moottori:** tuottaa sekä leikkuuvälineen liikkeen että pyörien vedon (laittekohtaisesti).
- C. **Leikkuuväline:** nurmikolon leikkaamiseen tarkoitettu osa.
- D. **Takatyhjennyksen suojus:** on turvasuoja, joka estää leikkuuvälineen mahdollisesti keräämien esineiden sinkoutumisen kauaksi laitteesta.
- E. **Sivutyhjennyksen suojus (laittekohtainen):** on turvasuoja, joka estää leikkuuvälineen mahdollisesti keräämien esineiden sinkoutumisen kauaksi laitteesta.
- F. **Sivutyhjennyksen läppäkorkin (laittekohtainen):** varsinaisena tarkoituksena on tyhjentää ruoho silulta maahan, minkä lisäksi se on turvaelementti, joka estää leikkuuvälineen mahdollisesti keräämien kappaleiden sinkoutumisen kauas koneesta.
- G. **Keruusäkki:** leikatun ruohon keräämisen lisäksi toimii turvaelementtinä, joka estää leikkuuvälineen mahdollisesti keräämien kappaleiden sinkoutumisen kauas koneesta.
- H. **Kädensija:** käyttäjän työasento. Sen pituuden ansiosta käyttäjä säilyttää aina turvaetäisyyden pyörivään leikkuuvälineeseen.
- I. **Akku** (jos sitä ei toimiteta laitteen ohella, ks. luku 15 "pyynnöstä saatavat lisävarusteet"): tuottaa energiaa moottorin käynnistystä varten. Ominaisuudet ja käyttöä koskevat määräykset on ilmoitettu sen omassa käsikirjassa.
- J. **Käyttäjän läsnäolon vipu:** tämä vipu mahdollistaa leikkuuvälineen ja vedon päälle kytkennän. Moottori pysähtyy automaattisesti, kun molemmat vivut vapautetaan.
- K. **Vedon kytkentävipu:** vipu, joka kytkee vedon pyöriin ja mahdollistaa näin laitteen etenemisen.
- L. **Akkutilan luukku**
- M. **Turva-avain (väline pois päältä ottamiseksi):** Avain laittaa päälle / pois päältä laitteen sähköpiiriin.
- N. **Akkulaturi** (jos sitä ei toimiteta laitteen ohella, ks. luku 15 "pyynnöstä saatavat lisävarusteet"): akun lataukseen käytettävä laite.

## 4. ASENNUS

 **Noudatettava turvallisuusmääräykset on kuvattu luvussa 2. Noudata tarkalleen kyseisiä ohjeita estääksesi vakavia riskitilanteita tai vaaroja.**

Kuljetus- ja varastointiteknisistä syistä jotkin laitteen osat toimitetaan purettuina ja ne tulee koota pakkauksesta purkamisen jälkeen, seuraavia ohjeita noudattaen.

 **Laitteen poisto pakkauksesta ja asennus tulee suorittaa tasaisella ja kiinteällä alustalla. Lisäksi tulee olla riittävästi tilaa laitteen ja pakkausten liikutteluun. Käytä aina sopivia välineitä pakkausten ja laitteen liikutteluun. Älä käytä laitetta ennen kuin osassa "ASENNUS" annetut ohjeet on suoritettu loppuun.**

## 4.1 ASENNUSOSAT

Pakkaus sisältää osat asennusta varten.

### 4.1.1 Pakkauksen purkaminen

1. Avaa pakkaus huolella ja varo osien hävittämistä.
2. Tutustu laatikossa olevaan dokumentaatioon, nämä ohjeet mukaan luettuina.
3. Ota pois laatikosta kaikki irralliset osat.
4. Hävitä laatikko ja pakkausmateriaalit paikallisten määräysten mukaisesti.

 **Ennen asennukseen ryhtymistä tarkista, että turva-avainta ei ole asetettu sille kuuluvaan paikkaan.**

## 4.2 KERUUSÄKIN ASENNUS

Toimi keruusäkin mukana tulevan ohjelehtisen ohjeiden mukaan.

## 4.3 KÄDENSIJAN ASENNUS

Asenna työntöaisa kuvien osoittamalla tavalla (kuva 3) (kuva 7).

## 5. HALLINTALAITTEET

### 5.1 TURVA-AVAIN (VÄLINE POIS PÄÄLTÄ OTTAMISEKSI)

Avain (kuva 8.A) sijaitsee akkutilan sisäpuolella. Kun avain käännetään asentoon "ON", laitteen sähköpiiri aktivoituu, ja laite voi käynnistyä. Avaimen kääntäminen asentoon "OFF", katkaisee laitteen sähköpiiriin täysin, mikä estää laitteen käytön ilman valvontaa.

**TÄRKEÄÄ** Ota turva-avain aina pois kun laitetta ei käytetä tai sitä ei valvota.

### 5.2 VIPU KÄYTTÄJÄ PAIKALLA

Käyttäjän läsnäolon vivusta (kuva 9.A) kytketään leikkuuväline ja veto päälle. Paina toista vipua (kuva 9.A) työntöaisaa vasten laittaaksesi päälle leikkuuvälineen päällekytkennän ja vedon päällekytkennän toiminnot. Moottori pysähtyy automaattisesti ja molemmat toiminnot kytkettyvät pois päältä kun molemmat vivut vapautetaan.

## 5.3 KÄYNNISTYSPAINIKE

Käynnistyspainiketta (kuva 10.A) käytetään seuraaviin:



- Koneen käynnistys.** Painamalla painiketta (kuva 10.A), näyttöön (kuva 10.B) tulee virta ja kone on käyttövalmis.

**HUOMAUTUS** Koneen käynnistäminen on mahdollista vain, jos käyttäjän läsnäolon vipu ja vetovipu on vapautettu.

**HUOMAUTUS** Jos laitetta ei käytetä, 15 sekunnin kuluttua näyttö sammuu ja em. toimenpide on suoritettava uudelleen.



- Leikkuuvälineen kytkeminen.**

**HUOMAUTUS** Leikkuuvälineen kytkeminen on mahdollista vain jos käyttäjän paikallaolon vipua painetaan kädensijaa vasten (ks. kappale 6.3).

- Leikkuuvälineen pois päältä kytkentä.** Kun leikkuuväline on kytkettyä päälle, paina käynnistyspainiketta (kuva 10.A); leikkuuväline pysähtyy pitämällä laitetta päällä.

## 5.4 VEDON KYTKENTÄVIPU

Kytkee pyörien vedon päälle ja saa laitteen kulkemaan eteenpäin.



### Veto kytketty.

Saadaksesi laitteen etenemään:

- Paina toinen käyttäjän läsnäolon vipu (kuva 9.A) työntöaisaa vasten.
- Vedä toinen vedon kytkennän vipu (kuva 9.B) työntöaisaa vasten.

Etenemisnopeutta voidaan säätää valintanupista (kuva 10.C).

Voit valita 6 eri nopeustasoa.



- Maksiminopeus** (noin 5 Km/h).



- Miniminopeus** (noin 2,5 Km/h).

Valintanupin kahta naksahdusta (kuva 10.C) seuraa aina etenemisnopeuden vaihtuminen. Se näkyy näytön palkki-ilmaisimesta (kuva 10.C1).

**HUOMAUTUS** Viimeksi valittu nopeustaso jää päälle myös laitteen sammuttamisen jälkeen.

**TÄRKEÄÄ** Estääksesi vaihteiston vahingoittumista, älä vedä laitetta taaksepäin veto kytkettyä.

## 5.5 "ECO" -PAINIKE

"ECO" -toiminnon avulla voidaan säästää energiaa ruoholeikkuun aikana optimoimalla akun kestoa. "ECO"-toiminto kytketään päälle tai pois päältä painikkeesta (kuva 10.D). Kun toiminto on käytössä, näytössä on kirjain "E". Tämä toiminto kytkeytyy pois päältä aina kun käyttäjä paikallaan on vapautetaan.

**HUOMAUTUS** "ECO" -toiminnon käyttöä ei suositella kun kyseessä ovat raskaat leikkaukset (tiheän, korkean, koston ruohon leikkuu).

## 5.6 LEIKKUUKORKEUDEN SÄÄTÖ

Runkoa laskemalla tai nostamalla, nurmikkoa voidaan leikata eri korkeudella.



**Suorita toimenpide leikkuuväline paikoillaan.**

- Leikkuukorkeus säädetään painamalla painiketta (kuva 11.A) ja nostamalla tai laskemalla runkoa kahvan avulla (kuva 11.B), kunnes se on halutussa korkeudessa.

## 6. LAITTEEN KÄYTTÖ



**Noudatettava turvallisuusmääräykset on kuvattu luvussa 2. Noudata tarkalleen kyseisiä ohjeita estääksesi vakavia riskitilanteita tai vaaroja.**

### 6.1 ESITOIMENPITEET

Ennen työskentelyn aloittamista on suoritettava erilaisia tarkistuksia ja toimenpiteitä työturvallisuuden ja työskentelytehon takaamiseksi: Varmista, että turva-avain ei ole paikoillaan. Aseta laite vaaka-asentoon ja tukevasti maahan.

#### 6.1.1 Akun tarkastus

Laitteen hankinnan jälkeen, ennen sen ensimmäistä käyttökertaa, lataa akku kokonaan noudattamalla akkulaturin ohjekirjassa annettuja ohjeita. Ennen jokaista käyttökertaa, tarkista akun lataus noudattaen akun ohjekirjassa annettuja ohjeita.

#### 6.1.2 Laitteen valmistaminen työskentelyä varten

**HUOMAUTUS** Tällä laitteella on mahdollista leikata nurmikko eri tavoin; Laite tulee valmistella ennen työskentelyn aloittamista sen perusteella, kuinka ruoho aiotaan leikata.

- Esivalmistelu leikkuuta varten ja ruohon keräämiseksi keruusäkkiin :**

- Nosta takatyhjennyksen suojus (kuva 12.A) ja kiinnitä keruusäkki oikein (kuva 12.B) kuvan osoittamalla tavalla.
- Malleissa, joissa on sivupurkausmahdollisuus: varmista, että sivupurkausuoja (kuva 13.B) on laskettu alas.

## b. Ruohon leikkuun ja maahan takatyhjennyksen esivalmistelut:

1. Irrota keruusäkki ja varmista, että takatyhjennyksen suoja (kuva 13.A) pysyy varmasti alhaalla.
2. Malleissa, joissa on sivupurkausmahdollisuus: varmista, että sivupurkaussuoja (kuva 13.B) on laskettu alas.

## c. Leikkuun ja ruohon silppuamisen esivalmistelut (katteenlevitystoiminto):

1. Nosta takatyhjennyksen suoja (kuva 14.A) ja aseta läppäkorkki (kuva 14.B) poistoaukkoon kallistaen sitä hieman oikealle.
2. Kiinnitä se työntämällä kaksi tappia (kuva 14.C) reikiin, kunnes kiinnitysmekanismi lukkiutuu (kuva 14.D).
3. Malleissa, joissa on sivupurkausmahdollisuus: varmista, että sivupurkaussuoja (kuva 13.B) on laskettu alas.

Läppäkorkin irrottaminen:

1. Nosta takatyhjennyksen suoja (kuva 14.A).
2. Paina keskeltä kiinnitysmekanismin irrottamiseksi (kuva 14.D).

## d. Ruohon leikkuun ja maahan sivutyhjennyksen esivalmistelut:

1. Nosta takatyhjennyksen suoja (kuva 14.A) ja aseta läppäkorkki (kuva 15.B) poistoaukkoon kallistaen sitä hieman oikealle.
2. Kiinnitä se työntämällä kaksi tappia (kuva 15.C) reikiin, kunnes kiinnitysmekanismi lukkiutuu (kuva 15.D).
3. Nosta sivupurkaussuoja (kuva 15.A).
4. Aseta sivutyhjennyksen läppäkorkki paikoilleen (kuva 15.E).
5. Sulje sivupurkaussuoja (kuva 15.A) siten, että sivutyhjennyksen läppäkorkki (kuva 15.E) pysyy paikoillaan.

Läppäkorkin irrottaminen:

1. Nosta takatyhjennyksen suoja (kuva 14.A).
2. Paina keskeltä kiinnitysmekanismin irrottamiseksi (kuva 14.D).

### 6.1.3 Leikkuukorkeuden säätö

Säädä leikkuukorkeutta osoitetulla tavalla (kappale 5.6).

## 6.2 TURVALLISUUSTARKASTUKSET

Suorita seuraavat turvallisuustarkastukset ja tarkasta, että tulokset vastaavat taulukoissa annettuja.

 **Suorita turvallisuustarkastukset aina ennen käyttöä.**

### 6.2.1 Yleinen turvatarkastus

Kohde	Tulos
Kahvat	Puhtaat, kuivat.
Kädensija	Kiinnitetty oikein ja tiukasti laitteeseen.
Leikkuuväline	Puhdas, ei vahingoittunut tai kulunut.
Takatyhjennyksen suojuus, keruusäkki	Ehjät. Ei vahinkoa. Asennettu oikein.
Sivupurkaussuoja, sivutyhjennyksen läppäkorkki	Ehjät. Ei vahinkoa. Asennettu oikein.
Ohjauskytkin Vipu käyttäjä paikalla Vedon kytkentävipu	Vivun on pystyttävä liikkumaan vapaasti, ei pakottamalla, ja vapautettaessa sen on palaututtava automaattisesti ja nopeasti perusasentoon.
Akku	Kotelossa ei vahinkoja, ei nesteiden vuotoja.
Laitteessa ja leikkuuvälineessä olevat ruuvit/mutterit	Kiristetty kunnolla (ei löystyneet).
Jäähdytysilman kulkureitit	Ei tukossa.
Laite	Ei vahingoittumisen tai kulumisen merkkejä.

### 6.2.2 Laitteen toimintatesti

Toimenpide	Tulos
<ol style="list-style-type: none"><li>1. Käynnistä laite (kappale 6.3).</li><li>2. Kytke leikkuuväline (kappale 6.3).</li><li>3. Vapauta molemmat käyttäjän läsnäolon vivut (kuva 21.A).</li></ol>	<ol style="list-style-type: none"><li>1. Näyttö käynnistyy ja laite on käyttövalmis.</li><li>2. Leikkuuvälineen tulee liikkua.</li><li>3. Vipujen tulee palata automaattisesti ja nopeasti neutraaliin asentoon, moottorin tulee sammua ja leikkuuvälineen on pysähdyttävä muuttaman sekunnin sisällä.</li></ol>
<ol style="list-style-type: none"><li>1. Käynnistä laite (kappale 6.3).</li><li>2. Käytä vetovipua (kappale 5.4).</li><li>3. Vapauta vedon kytkentävipu.</li></ol>	<ol style="list-style-type: none"><li>1. Näyttö käynnistyy ja laite on käyttövalmis.</li><li>2. Pyörät saavat laitteen kulkemaan eteenpäin.</li><li>3. Pyörät pysähtyvät ja laitteen etenemisen pysähty.</li></ol>
Testiajo	Ei poikkeavaa tärinää. Ei poikkeavaa ääntä.





**Jos mikä tahansa tuloksista poikkeaa seuraavissa taulukoissa osoitetuista arvoista, älä käytä laitetta! Toimita laite huoltokeskukseen laitekohtaisia tarkastuksia ja korjaustoimenpiteitä varten.**

### 6.3 KÄYNNISTYS

**HUOMAUTUS** Suorita käynnistys tasaisella pinnalla, jossa ei ole esteitä tai pitkää ruohoa.

**HUOMAUTUS** Varmista, että akkuyhdistelmä on oikea. Noudata taulukossa "Tekniset tiedot" annettuja ohjeita.

1. Avaa akkutilan luukku (kuva 16.A).
2. Aseta akut paikoilleen oikein (kappale 7.2.3).
3. Aseta turva-avain pohjaan saakka (kuva 17.B) ja käännä asentoon "ON".
4. Paina käynnistyspainiketta (kuva 18.A).
5. Kytke leikkuuväline päälle painamalla toinen käyttäjän läsnäolon vivuista (kuva 19.A) työntöaisaa vasten. Paina sitten painiketta (kuva 19.B).

### 6.4 TYÖSKENTELY

**TÄRKEÄÄ** Työskentelyn aikana säilytä aina turvaetäisyys leikkuuvälineeseen, jonka kädensijan pituus takaa.

**TÄRKEÄÄ** Laitteen optimaalisen työtehon takaamiseksi suositellaan kahden akun yhtäaikaista käyttöä.

Akkujen kesto (ja näin ollen yhdellä latauksella työstettävän nurmialueen pinta-ala) riippuu eri tekijöistä, jotka on kuvattu (kappaleessa 7.2.1). Käytön aikana näytössä näkyvä akunjen jäljellä oleva varustaso (jäljellä oleva varaus prosentteina) (kuva 10.E).

**TÄRKEÄÄ** Jos moottori pysähtyy ylikuumentumisen vuoksi työskentelyn aikana, on odotettava noin 5 minuuttia ennen kuin moottorin voi käynnistää uudelleen.

#### 6.4.1 Ruohon leikkuu

1. Aloita eteneminen ja ruohon leikkuu.
2. Sovita ajonopeus ja leikkuukorkeus (kappale 5.6) nurmikon olosuhteisiin (ruohon korkeus, tiheys ja kosteus) sekä poistetun ruohon määrään.

**Mallit, joissa on veto (kappale 5.4):** Ruohonleikkuuta ei suositella rinteissä, joiden kallistuskulma on yli 15°.

3. Nurmikko näyttää paremmalta, jos leikkaukset suoritetaan aina samalla korkeudella ja vuorotellen kahteen suuntaan (kuva 20).

**Sivupurkaus:** on suositeltavaa valita leikkuureitti niin, ettei leikattu ruoho päädy leikkaamattomalle nurmelle.

**Katteen levittäminen tai ruohon takatyhjennys:**

- välttää leikkaamasta suurta määrää ruohoa.
- Älä ikinä leikkaa enempää kuin ruohon kokonaiskorkeudesta yhdellä kertaa (kuva 20).
- Pidä runkoa aina puhtaana (kappale 7.3.1).

#### 6.4.2 Ohjeita kauniin nurmikon ylläpitämiseksi

- Jotta nurmikko pysyisi kauniina, vihreänä ja pehmeänä, on se leikattava säännöllisesti. Nurmikko saattaa koostua erilaisista ruohotyypeistä. Jos nurmikkoa leikataan säännöllisesti eniten kasvavat silloin ruohot, joilla on paljon juuria ja jotka muodostavat tasaisen ruohomaton; jos toisaalta leikataan harvoin kasvavat eniten korkeat ja villit ruohot (apilat, päivänkakkarat jne.). Leikkuutiheys tulee määritellä ruohon kasvun mukaan, välttämällä liiallista kasvua leikkuiden välillä.
- Hyvin hoidetun nurmikon ihanteellinen ruohon korkeus on noin 4-5 cm ja yhdellä leikkuukerralla ei ole tarpeen poistaa enempää kuin 1/3 kokonaiskorkeudesta. Suorita ruohon leikkuu kaksi kertaa, peräkkäisinä päivinä, mikäli ruoho on erittäin korkeaa. Ensimmäinen leikkuu tulee suorittaa leikkuuväline maksimikorkeudella ja toinen halutulla korkeudella seuraavana päivänä.
- Liian matala leikkaus aiheuttaa nurmikkoon repeämiä ja ohentumista, aiheuttaen läikkikään ulkonäön.
- Kuumalla ja kuivalla kaudella kannattaa pitää ruoho hieman pidempänä. Näin vähennetään maaperän kuivumista.
- On aina parempi leikata ruoho nurmikon ollessa kuiva. Älä leikkaa märkää ruohoa. Tämä saattaa heikentää pyörivän leikkuuvälineen tehokkuutta, koska ruoho tarttuu ja aiheuttaa repeämiä nurmikkoon.
- Leikkuuvälineiden tulee olla ehjät ja terävät, niin että leikkaus on tarkka eikä revä ruohon päitä, mikä aiheuttaa niiden kellastumisen.

#### 6.4.3 Keruusäkin tyhjennys

Kun keruusäkki (kuva 1.G) tulee liian täyteen, ruohon keruu ei ole enää tehokasta ja ruohonleikkurin ääni muuttuu.

**Keruusäkki, jossa täytymisen ilmaisin:**



1. Ylhäällä = tyhjä.



2. Alhaalla = täysi.

Työskentelyn aikana, leikkuuvälineen ollessa toiminnassa, ilmaisin pysyy koholla niin kauan kuin keruusäkkiin mahtuu leikattua ruohoa. Ilmaisimen laskeutuminen merkitsee, että keruusäkki on täynnä ja se tulee tyhjentää.

Keruusäkin irrottaminen ja tyhjentäminen:

1. Vapauta molemmat vivut (kuva 21.A).
2. Odota leikkuuvälineen pysähtymistä.

3. Nosta takatyhjennyksen suoja (kuva 12.A), tartu kahvaan ja irrota keruusäkki pitäen se koko ajan pystyasennossa.

## 6.5 PYSÄYTYS

Laitteen pysäyttämiseksi:

1. Vapauta molemmat vivut (kuva 21.A).
2. Odota leikkuuvälineen pysähtymistä.



**Kun laite on pysäytetty kuluu useampi sekunti ennen kuin leikkuuväline pysähtyy.**

### TÄRKEÄÄ Pysäytä kone aina.

- Liikuttaessa työskentelyalueiden välillä.
- Kun ylitetään alueita joilla ei kasva ruohoa.
- Joka kerta kun esteen ylittämistä vaaditaan.
- Ennen leikkuukorkeuden säätämistä.
- Aina, kun keruusäkki irrotetaan tai asennetaan.
- Aina kun sivutyhjennyksen läppäkorkki (laitekohtainen) irrotetaan tai kiinnitetään.

## 6.6 KÄYTÖN JÄLKEEN

1. Pysäytä laite (kappale 6.5).
2. Avaa luukku ja poista turva-avain.
3. Irrota akut paikoiltaan ja huolehdi niiden lataamisesta (kappale 7.2.2).
4. Anna moottorin jäähtyä ennen laitteen asettamista säilytystiloihin.
5. Suorita puhdistus (kappale 7.3).
6. Tarkista, ettei paikalla ole löystyneitä tai vahingoittuneita osia. Tarpeen vaatiessa vaihda vahingoittuneet osat ja kiristä mahdollisesti löystyneet ruuvit ja pultit tai ota yhteys valtuutettuun huoltokeskukseen.

**TÄRKEÄÄ Ota turva-avain aina pois kun laitetta ei käytetä tai sitä ei valvota.**

## 7. SÄÄNNÖLLINEN HUOLTO

### 7.1 YLEISTÄ



**Noudatettava turvallisuusmääräykset on kuvattu luvussa 2. Noudata tarkalleen kyseisiä ohjeita estääksesi vakavia riskitilanteita tai vaurjoja.**



**Ennen laitteessa suoritettavia tarkastuksia, puhdistusta tai huolto-/säätötoimenpiteitä:**

- Pysäytä laite.
- Poista turva-avain (älä jätä avainta koskaan paikoilleen tai lasten tai konetta käyttämään soveltumattomien henkilöiden ulottuville).
- Varmista, että kaikki liikkuvat osat ovat pysähdyksissä.
- Anna moottorin jäähtyä ennen laitteen asettamista säilytystiloihin.
- Lue vastaavat käyttöohjeet.
- Käytä sopivaa vaateutusta, työkaluseitejä ja suojalaseja.

- Toimenpiteiden suoritusiheydet ja tyytit on annettu "Huoltotaulukossa". Taulukon tarkoituksena on auttaa säilyttämään laite tehokkaana ja turvallisenä. Siinä on esitelty tärkeimmät toimenpiteet sekä niiden kaikkien suoritusiheydet. Suorita vastaava toimenpide ensimmäiseksi vastaantulen määrärajan yhteydessä.
- Ei-alkuperäisten ja/tai väärin asennettujen varaosien ja lisävarusteiden käyttö voi vaikuttaa negatiivisesti laitteen toimintaan ja turvallisuuteen. Valmistaja ei vastaa kyseisten tuotteiden aiheuttamista vahingoista, onnettomuuksista tai vammoista.
- Alkuperäiset varaosat toimitetaan huoltokorjaamoiden ja valtuutettujen jälleenmyyjien toimesta.

**TÄRKEÄÄ** Kaikki huolto- ja säätötoimenpiteet joita ei ole kuvattu tässä käyttöoppaassa on suoritettava jälleenmyyjän tai ammattitaitoisen huoltokeskuksen toimesta.

### 7.2 AKKU

#### 7.2.1 Akun kesto

Akun kesto (ja näin ollen työstettävä nurmikkoalue ennen latausta) riippuu pääasiallisesti:

- a. Ympäristöllisistä tekijöistä, jotka vaativat suuremman määrän energiaa:
  - Tiheän, korkean, kostean nurmikon leikkuu.
- b. Laitteen leikkuuleveys; mitä laajempi leikkuualue, sitä enemmän energiaa tarvitaan.
- c. Käyttäjän käyttäytymisestä, jonka on vältettävä:
  - Toistuvia laitteen käynnistyksiä ja sammutuksia työskentelyn aikana.
  - Leikkaamasta nurmikkoa liian lyhyeksi nurmikon kunnan mukaan.
  - Liian nopeaa etenemisnopeutta leikkattavan ruohomäärän mukaan.

**HUOMAUTUS** Työskentelyn aikana akku on suojattu sen tyhjentymiseltä kokonaan suojalaitteella, joka sammuttaa laitteen ja estää sen toiminnan.

Akun keston optimoimiseksi on aina suositeltavaa:

- Leikkaa nurmikkoa kun se on kuiva.
  - Leikkaa nurmikkoa usein siten, että se ei kasva liian korkeaksi.
  - Aseta suurempi leikkuukorkeus kun ruoho on erittäin korkeaa ja leikkaa toiseen kertaan matalammalta korkeudelta.
  - Älä käytä konetta silppuamistoiminnolla, kun ruoho on erittäin pitkää.
  - Käytä toimintoa "Eco" (kappale 5.5).
- Jos haluat käyttää laitetta pidempiaikaiseen työskentelyyn kuin standardiakut mahdollistavat, voit:
- Hankkia lisää akkuja, joilla voi korvata tyhjentyneet akut väliittömästi ja keskeyttämättä käyttöä.
  - Hankkia normaalia suuritehoisemman akun (kappale 15.2).

## 7.2.2 Akun irrotus ja lataus

1. Avaa akkutilan luukku ja irrota turva-avain.
2. Paina akun päällä olevaa painiketta (kuva 22.A) ja irrota akku (kuva 22.B).
3. Aseta akku (kuva 22.B) paikalleen laturiin (kuva 22.C).
4. Kytke akkulaturi pistorasiaan, jonka jänite vastaa tarrassa annettua.
5. Suorita aina täydellinen lataus, noudattaen akun/akkulaturin ohjekirjasessa annettuja ohjeita.

**HUOMAUTUS** Akku on varustettu suojuksella, joka estää latauksen jos ympäristölämpötila ei ole välillä 0 - +45 °C.

**HUOMAUTUS** Akku voidaan ladata milloin tahansa, myös osittain, sitä vahingoittamatta.

## 7.2.3 Akun asentaminen takaisin laitteeseen

Latauksen loputtua:

1. Irrota akku akkulaturissa olevasta paikasta (vältä sen pitämistä latauksessa kun lataus on päättynyt).
2. Irrota akkulaturi sähköverkosta.
3. Avaa akkutilan luukku (kuva 23.A), aseta akku (kuva 23.B) paikoilleen pohjaan saakka, kunnes kuulet klik-äänen, joka kertoo akun lukkiutumisesta paikoilleen ja sähköjen kytketyymisestä.
4. Sulje luukku kokonaan.

## 7.3 PUHDISTUS

Jokaisen käyttökerran jälkeen, suorita puhdistus noudattamalla seuraavia ohjeita.

### 7.3.1 Laitteen puhdistus

- Varmista aina, että ilmanottoaukot ovat puhtaat.
- Älä käytä vesisuihkuja ja vältä moottorin ja sähköosien kastamista (kuva 24.0).
- Älä käytä rungon puhdistuksessa aggressiivisia pesuaineita.
- Vähentääksesi tulipalon riskiä puhdista laite ja erityisesti moottori ruohonjäänneistä, lehdistä tai liiallisesta rasvasta.
- Pidä vivut, näyttö ja painikkeet puhtaina liasta.

### 7.3.2 Leikkuuvälinekokonaisuuden puhdistus

Poista ruohon jäänteet ja kura rungon sisäpuolelta. Näin ehkäiset niiden kuivumisen mikä saattaa vaikeuttaa laitteen käynnistämistä. Kallista laitetta sivuttain varmistamalla laitteen vakaus ennen toimenpiteisiin ryhtymistä.

- **Sivupurkaus:** tyhjennyksen läppäkorkki tulee irrottaa (jos se on kiinni - kappale 6.1.2d.).

Rungon sisäpuolen maalipinta voi ajan myötä irrota leikatun ruohon kuluttavan vaikutuksen seurauksena. Käsittele pinta tällöin välittömästi ruosteenestomaalilla, jotta metallia syövyttävän ruosteen muodostuminen estyy.

## 7.3.3 Keruusäkin puhdistus

1. Tyhjennä keruusäkki.
2. Ravistele sitä poistaaksesi ruoho- ja multajäämät.
3. Pese ja huuhtele, ja aseta säkki niin, että se kuivuu mahdollisimman nopeasti.

## 7.4 MUTTERIT JA KIINNITYSRUUVIT

Varmista aina, että ruuvit ja mutterit ovat tiukasti kiinni, jotta laite olisi aina turvallinen ja käyttövalmis.

## 7.5 ILMANSUODATTIMEN PUHDISTUS

Suodatinelementti on pidettävä aina puhtaana ja vaihdettava, jos se on rikki tai vioittunut. Toimi seuraavasti:

1. Puhdista ilmansuodattimen ritilää ympäröivä alue.
2. Irrota ritilä (kuva 25.A) kiertämällä auki ruuvit (kuva 25.B).
3. Poista suodatuselementti (kuva 26.A).
4. Puhalla suodatinta pölyä ja lian poistamiseksi. Jos liikaa jää, pese suodatin (kuva 26.A) vedessä ja kuivaa se puhtaalla liinalla.

**TÄRKEÄÄ** Älä käytä bensiiniä, pesuaineita tai muuta puhdistustapaa suodatinosalle.

5. Puhdista suodattimen pesä pölystä, jäämistä tai liasta.
6. Aseta suodatusosa (kuva 26.A) paikoilleen (varmista, että se on kuiva).
7. Asenna ritilä takaisin (kuva 25.A) ja kiristä ruuvit (kuva 25.B).

## 8. YLIMÄÄRÄINEN HUOLTO

 **Ennen laitteessa suorittavia tarkastuksia, puhdistusta tai huolto-/säätötoimenpiteitä:**

- Pysäytä laite.
- Poista turva-avain (älä jätä avainta koskaan paikoilleen tai lasten tai konetta käyttämään soveltumattomien henkilöiden ulottuville).
- Varmista, että kaikki liikkuvat osat ovat pysähdyksissä.
- Anna moottorin jäähtyä ennen laitteen asettamista säilytystiloihin.
- Lue vastaavat käyttöohjeet.
- Käytä sopivaa vaateetusta, työkaluseineistä ja suojalaseja.

### 8.1 LEIKKUUVÄLINE

Tylsä leikkuuväline repii ruohon ja aiheuttaa nurmikon kellastumisen.

 **Älä koske leikkuuvälineeseen ennen kuin virta-avain on irrotettu ja leikkuuväline on kokonaan pysähtynyt.**

 **Kaikki leikkuuvälineitä koskevat toimenpiteet (irrotus, teroitus, tasapainotus, korjaus, uudelleenkiinnitys ja/tai vaihto) ovat vaativia toimenpiteitä, jotka vaativat oikeiden työkalujen käytön lisäksi erityispuolesta.** Turvallisuuden vuoksi suosittelemme, että nämä toimenpiteet suoritetaan tähän erikoistuneessa huoltokeskuksessa.

 **Vaihdeta vialliset, vääntyneet tai kuluneet leikkuuvälineet yhdessä niiden ruuvien kanssa, jotta tasapainoisuus säilytetään.**

**TÄRKEÄÄ** Käytä aina alkuperäisiä leikkuulaitteita, joissa on taulukossa "Tekniset tiedot" annettu koodi.

Jatkuvan tuotekehityksen vuoksi yllämainitut "Tekniset tiedot" taulukossa annetut leikkuuvälineet saatetaan ajan kuluessa vaihtaa toisiin, mutta leikkuuvälineet pysyvät aina keskenään vaihtokelpoisina ja käyttöturvallisuuden kannalta samanarvoisina.

## 9. VARASTOINTI

### 9.1 LAITTEEN VARASTOINTI

Kun laite on varastoitava:

1. Anna moottorin jäähtyä.
2. Poista turva-avain.
3. Suorita puhdistus (kappale 7.3).
4. Tarkista, ettei paikalla ole löystyneitä tai vahingoittuneita osia. Tarpeen vaatiessa vaihda vahingoittuneet osat ja kiristä mahdollisesti löystyneet ruuvit ja pultit tai ota yhteys valtuutettuun huoltokeskukseen.
5. Varastoi laite:
  - Kuivaan ympäristöön.
  - Sääolosuhteilta suojaan.
  - Mahdollisesti pressulla peitettyinä.
  - Paikkaan, johon lapset eivät pääse.
  - Varmista, että avaimet tai huollossa käytetyt työkalut on poistettu.

### 9.2 AKUN VARASTOINTI

Akkua on säilytettävä varjossa, raikkaassa ja kuivassa tilassa.

**HUOMAUTUS** Pitkinä seisona-aikoina lataa akku käyttöönsä pidentämiseksi kahden kuukauden välein.

## 10. LIIKUTTAMINEN JA KULJETUS

Aina kun laitetta on tarpeen liikuttaa, nostaa, kuljuttaa tai kallistaa:

- Pysäytä laite (kappale 6.5).
- Poista turva-avain.
- Varmista, että kaikki liikkuvat osat ovat pysähdyksissä.
- Käytä paksumia työhanskoja.
- Ota kiinni laitteesta sellaisista kohdista, joista saa tukevan otteen huomioiden laitteen painon ja sen jakautumisen.

- Huolehdi, että mukana on riittävä määrä henkilöitä huomioiden laitteen painon ja kuljetusvälineen tai paikan ominaisuudet, johon laite viedään tai josta se haetaan.
  - Varmista, ettei laitteen liikkuminen aiheuta vahinkoja tai loukkaantumisia.
- Kun laitetta kuljetetaan ajoneuvolla tai perävaunulla:
- Käytä kestäviä, riittävän leveitä ja pitkiä rampppeja.
  - Lastaa laite moottori sammutettuna, sitä työntämällä, käyttämällä riittävä määrä henkilöitä.
  - Laske alas leikkuuvälineiden kokonaisuus.
  - Asemoi se siten, ettei siitä aiheudu vaaraa.
  - Lukitse se kunnolla kuljetusajoneuvon köysiä tai ketjuja käyttämällä, jotta se kaatumista voitaisiin estää.

## 11. HUOLTO JA KORJAUS

Käyttöopas sisältää kaikki laitteen käyttöön ja käyttäjän suorittamaan oikeaan perushuoltoon tarvittavat ohjeet. Kaikki säätö- ja huoltotoimenpiteet, joita ei ole kuvattu tässä ohjekirjassa tulee suorittaa jälleenmyyjän tai jonkin muun huoltokeskuksen toimesta, joka tuntee laitteen ja jolla on erityistyökalut niin, että työ suoritetaan oikein ja säilytetään laitteen alkuperäinen turvallisuustaso. Epäsopivissa paikoissa tai epäpätevien henkilöiden suorittamat toimenpiteet saavat takuun ja valmistajan vastuun raukeamaan.

- Vain valtuutetut huoltokorjaamot suorittavat korjaus- ja huoltotoimia takuun puitteissa.
- Valtuutetut huoltokorjaamot käyttävät vain alkuperäisiä varaosia. Alkuperäiset varaosat ja varusteet on kehitetty tarkoituksenmukaisesti laitteille.
- Ei-alkuperäisiä varaosia ja varusteita ei hyväksytä. Ei-alkuperäisten varaosien ja varusteiden käyttö vaarantaa laitteen turvallisuutta ja vapauttaa valmistajan kaikesta velvollisuudesta tai vastuusta.

## 12. TAKUUSUOJA

Takuuehdot on tarkoitettu yksinomaan kuluttajille, eli ei ammattikäyttäjille. Takuu kattaa kaikki takuuajan aikana syntyvät materiaali- ja valmistusviat, jotka on varmistettu jälleenmyyjän tai erikoistuneen huoltokeskuksen toimesta. Takuun soveltaminen rajoittuu viallisena pidetyn osan korjaamiseen tai vaihtamiseen. On hyvä jättää laite kerran vuodessa valtuutettuun huoltokeskukseen turvalaitteiden huoltoon, apua ja tarkastusta varten. Takuun soveltaminen edellyttää koneen säännöllistä huoltoa. Käyttäjän on noudatettava huolellisesti kaikkia liitteenä annetussa dokumentaatioissa olevia ohjeita. Takuu ei kata vahinkoja, jotka syntyvät seuraavista seikoista:

- Liitteenä annettuun dokumentaatioon ei ole tutustuttu (Käyttöohjeet).
- Ammattikäyttö.
- Huolimattomuus, laiminlyönti.
- Ulkoinen syy (salamanisku, iskut, vieraiden esineiden paikallaolo koneessa) tai onnettomuus.

- Käyttö ja asennus on suoritettu väärin tai niitä ei sallita valmistajan toimesta.
  - Puutteellinen huolto.
  - Laitteen muuttaminen.
  - Alkuperäisiä varaosia ei ole käytetty (mukautetut kappaleet).
  - Jos on käytetty varaosia, joita valmistaja ei ole toimittanut tai hyväksynyt.
- Lisäksi tämä takuu ei kata:
- Määräaikaista/ylimääräisiä huoltotoimenpiteitä (kuvattu käyttöoppaassa).
  - Kulutusosien kuten voimansiirtohihnojen, leikkuuvälineiden, valojen, pyörien, turvapulttien ja johtojen normaali kuluminen.
  - Normaalia kulumista.
  - Laitteen ulkoista kulumista, joka johtuu sen käytöstä.
  - Leikkuulaitteiden kannattimia.
  - Ylimääräisiä maksuja, jotka liittyvät mahdollisesti takuun aktivointiin, kuten laitteen siirto käyttäjän luo, laitteen kuljetus jälleenmyyjälle, varusteiden vuokraus laitteen käytön sijaan tai huoltopyyntö ulkoiselle yritykselle huoltotoimenpiteiden suorittamista varten.
- Käyttäjää suojaa omassa maassa voimassa olevat lait. Käyttäjän omassa maassa voimassa olevia oikeuksia ei millään tavoin rajoiteta tällä takuulla.

## 13. HUOLTOTAULUKKO

Toimenpide	Tiheys	Huomautuksia
<b>LAITE</b>		
Kaikkien kiinnitysten tarkastus	Ennen jokaista käyttöä	kappale 7.4
Turvallisuustarkastukset / Ohjainten tarkastus	Ennen jokaista käyttöä	kappale 6.2
Takatyhjennyksen / sivutyhjennyksen suojusten tarkastaminen.	Ennen jokaista käyttöä	kappale 6.2.1
Keruusäkin, sivutyhjennyksen läppäkorkin tarkastaminen.	Ennen jokaista käyttöä	kappale 6.2.1
Leikkuuvälineen tarkastus	Ennen jokaista käyttöä	kappale 6.2.1
Akun latauksen tarkistus	Ennen jokaista käyttöä	*
Akun lataus	Jokaisen käytön jälkeen	kappale 7.2.2 *
Yleinen puhdistus ja tarkastus	Jokaisen käytön jälkeen	kappale 7.3
Laitteessa esiintyvien mahdollisten vahinkojen tarkastus. Ota tarvittaessa yhteyttä valtuutettuun huoltokeskukseen.	Jokaisen käytön jälkeen	-

Ilmansuodattimen puhdistus	Kerran kuukaudessa	kappale 7.5
Leikkuuvälineen vaihto	-	kappale 8.1 ***

\* Tutustu akun/akkulaturin käsikirjaan.

\*\* Toimenpide, jonka saa suorittaa joko jälleenmyyjä tai erikoistunut huoltokeskus

\*\*\* Toimenpide tulee suorittaa kun ensimmäiset toimintahäiriöt esiintyvät

#### 14. VIKOJEN PAIKANNUS

Jos viat jatkuvat sen jälkeen kun olet suorittanut yllämainitut toimenpiteet, ota yhteyttä jälleenmyyjään.		
VIKA	MAHDOLLINEN SYY	KORJAUSTOIMENPIDE
1. Käynnistyspainiketta painettaessa näyttö ei syty.	Turva-avain puuttuu tai sitä ei ole asetettu oikein paikoilleen.	Kytke turva-avain (kappale 6.3).
	Turva-avain asennossa "OFF".	Käännä turva-avain asentoon "ON" (kappale 6.3).
	Akku puuttuu tai sitä ei ole asetettu oikein paikoilleen.	Avaa luukku ja varmista, että akku on asetettu oikein (kappale 7.2.3).
	Tyhjä akku.	Tarkista akun lataus ja lataa akku uudelleen (kappale 7.2.2).
	Väärä akkuyhdistelmä.	Varmista, että akkuyhdistelmä on oikea. Noudata taulukossa "Tekniset tiedot" annettuja ohjeita".
2. Käynnistyspainiketta painettaessa näyttö ei syty, ja kone antaa äänimerkin.	Moottorin sisäinen toimintahäiriö.	Ota turva-avain pois ja ota yhteyttä huoltokeskukseen tarkastuksia, vaihtoja tai korjauksia varten.
3. Moottori pysähtyy työstön aikana.	Akkua ei ole asetettu oikein.	Avaa luukku ja varmista, että akku on asetettu oikein (kappale 7.2.3).
	Tyhjä akku.	Tarkista akun lataus ja lataa akku uudelleen (kappale 7.2.2).
	Tukkeumat, jotka estävät leikkuuvälineen pyörimään.	Irrota turva-avain, pue työkasineet ja poista koneen alaosassa ja/tai poistoputkessa oleva ruoho ja muut jäämät.
4. Näytössä näkyy ER3 (kuva 27.B).	Lämpösuoja lauennut moottorin ylikuumenemisen vuoksi.	Odota vähintään 5 minuuttia ja käynnistä laite sitten uudelleen.
5. Näytölle ilmestyy vuorottain: ER1 + OPC (kuva 27.B).	Lämpösuoja on lauennut virran liian suuren absorptioon vuoksi, joka johtuu: <ul style="list-style-type: none"> <li>Liian korkean ruohon leikkuusta.</li> <li>Tukkeumat, jotka estävät leikkuuvälineen pyörimään.</li> <li>Rungon sisälle ja poistoputkeen on kerääntynyt liikaa ruohojäämiä.</li> </ul>	<ul style="list-style-type: none"> <li>Aseta suurempi leikkuukorkeus kun ruoho on erittäin korkeaa ja leikkaa toiseen kertaan matalammalla korkeudella (kappale 6.4.2).</li> <li>Irrota tukkeumat (kappale 7.3.2).</li> <li>Puhdista laite (kappale 7.3.1)</li> </ul> Odota vähintään 5 minuuttia ja käynnistä laite sitten uudelleen.
6. Näytössä näkyy ER1 (kuva 27.B).	Vetomoottorin ylivirta vaikeiden käyttöolosuhteiden vuoksi (veto rasituksessa).	<ul style="list-style-type: none"> <li>Tarkista, että pyörät on lukittu ja puhdista ne tarvittaessa.</li> <li>Tarkista pinnan kaltevuus jossa työskennellään (kappale 6.4.1).</li> </ul>
7. Näytölle ilmestyy vuorottain: 100% + ER3 (kuva 27.B).	Toimintahäiriö akun ja moottorin välisessä liitännässä.	Ota turva-avain pois ja ota yhteyttä huoltokeskukseen tarkastuksia, vaihtoja tai korjauksia varten.

8. Näytössä näky ER2 (kuva 27.B).	Leikkuuväline lukittunut.	Pysäytä laite, ota turva-avain pois, käytä työhanskoja. Tarkista laitteen alaosassa olevat mahdolliset tukkeumat (kappale 7.3.2), jotka estävät leikkuuvälineen pyörimän. Jos toimintahäiriö jatkuu, ota yhteys huoltokeskukseen tarkistusta, vaihtoa tai korjausta varten (kappale 8.1).
9. Laite ei enää kerää leikattua ruohoa keruusäkkiin.	Leikkuuväline on osunut vieraaseen esineeseen ja saanut osuman.	Pysäytä moottori välittömästi ja ota turva-avain pois. Tarkista mahdolliset vahingot ja ota yhteyttä huoltokeskukseen leikkuuvälineen mahdollista vaihtoa varten (kappale 8.1).
	Rungon sisäosat ovat likaiset.	Puhdista rungon sisäpuoli helpottaaksesi ruohon kulkua kohti keruusäkkiä (kappale 7.3.2).
10. Ruohonleikkuu on vaikeaa.	Leikkuuvälineen kunto on huono.	Ota yhteyttä huoltopalveluun leikkuuvälineen teroitusta tai vaihtoa varten.
11. Liiallista melua ja/tai tärinää työstön aikana.	Leikkuuvälineen kiinnitys löystynyt tai leikkuuväline vahingoittunut.	Pysäytä moottori välittömästi ja ota turva-avain pois. Ota yhteys huoltokeskukseen tarkistusta, vaihtoa tai korjausta varten (kappale 8.1).
12. Lyhyt akun kesto.	Vaikeat käyttöolosuhteet suuremmalla virrankulutuksella.	Optimoi käyttö (kappale 7.2.1).
	Akun teho ei riitä vaadittuun käyttöön.	Käytä lisäakkuja tai suuritehoisempia akkuja (kappale 15.2).
13. Akkulaturi ei lataa akkua.	Akkua ei ole asetettu oikein akkulaturiin.	Tarkista, että se on asetettu oikein (kappale 7.2.3).
	Ympäristölliset olosuhteet eivät ole asianmukaiset.	Suorita lataus ympäristössä jossa on sopiva lämpötila (ks. akun/akkulaturin ohjekirjaa).
	Likaiset koskettimet.	Puhdista koskettimet.
	Akussa ei ole virtaa.	Tarkista, että pistoke on kytketty ja että pistorasiassa on virta.
	Viallinen akkulaturi.	Vaihda käyttämällä alkuperäistä varaosaa.
		Jos vika jatkuu, tutustu akun/akkulaturin ohjekirjaan.

## 15. SAATAVANA OLEVAT LISÄVARUSTEET

### 15.1 KATTEENLEVITYSVARUSTEET

Laite silppuaa leikatun ruohon hienoksi ja säkkiin (laitekohtainen) keräämisen sijaan levittää sen nurmelle) (kuva 28).

### 15.2 AKKU

Saatavilla on eri kapasiteettien akkuja, jotka sopivat eri käyttöolosuhteisiin (kuva 29). Tässä laitteessa käytettävien hyväksytyjen akkujen luettelo löytyy taulukosta "Tekniset tiedot".

### 15.3 AKKULATURI

Kone, jota käytetään akun lataamiseen.(kuva 30).



**SOMMAIRE**

1. GÉNÉRALITÉS.....	1
1.1 Comment consulter le manuel.....	1
1.2 Références.....	1
2. NORMES DE SÉCURITÉ.....	1
2.1 Formation.....	1
2.2 Opérations préliminaires.....	2
2.3 Pendant l'utilisation.....	2
2.4 Entretien, stockage.....	3
2.5 Batterie / chargeur de batterie.....	3
2.6 Protection de l'environnement.....	3
3. CONNAÎTRE LA MACHINE.....	3
3.1 Description de la machine et utilisation prévue.....	3
3.2 Signalétique de sécurité.....	4
3.3 Étiquette d'identification.....	4
3.4 Principaux composants.....	5
4. MONTAGE.....	5
4.1 Composants pour le montage.....	5
4.2 Montage du sac.....	5
4.3 Montage du guidon.....	5
5. COMMANDES DE CONTRÔLE.....	5
5.1 Clé de sécurité (Dispositif de désactivation).....	5
5.2 Levier présence opérateur.....	5
5.3 Bouton d'allumage.....	6
5.4 Levier embrayage traction.....	6
5.5 Bouton « ECO ».....	6
5.6 Réglage de la hauteur de coupe.....	6
6. UTILISATION DE LA MACHINE.....	6
6.1 Opérations préliminaires.....	6
6.2 Contrôles de sécurité.....	7
6.3 Démarrage.....	8
6.4 Fonctionnement.....	8
6.5 Arrêt	9
6.6 Après l'utilisation.....	9
7. ENTRETIEN PÉRIODIQUE.....	9
7.1 Généralités.....	9
7.2 Batterie.....	9
7.3 Nettoyage.....	10
7.4 Écrous et vis de fixation.....	10
7.5 Nettoyage du filtre à air.....	10
8. ENTRETIEN SUPPLÉMENTAIRE.....	11
8.1 Organe de coupe.....	11
9. STOCKAGE.....	11
9.1 Stockage de la machine.....	11
9.2 Stockage de la batterie.....	11
10. MANUTENTION ET TRANSPORT.....	11
11. ASSISTANCE ET RÉPARATIONS.....	11
12. COUVERTURE DE LA GARANTIE.....	12
13. Tableau des opérations d'entretien.....	12
14. Identification des anomalies.....	13
15. ÉQUIPEMENT SUR DEMANDE.....	15
15.1 Kit pour mulching.....	15
15.2 Batterie.....	15
15.3 Chargeur de batterie.....	15

**1. GÉNÉRALITÉS****1.1 COMMENT CONSULTER LE MANUEL**

Dans le texte de ce manuel, certains paragraphes contenant des informations très importantes pour la sécurité ou le fonctionnement sont signalés de différentes façons, comme indiqué ci-après :

**REMARQUE OU IMPORTANT** ajoute des précisions ou d'autres éléments à ce qui vient d'être indiqué, afin d'éviter d'endommager la machine ou de causer des dommages.

Le symbole  attire l'attention sur un danger. Le non-respect de l'avertissement comporte le risque de provoquer des lésions à l'opérateur ou à des tiers et/ou des dommages.

- \* Les paragraphes entourés d'un cadre formé de
- \* points gris indiquent des caractéristiques en option
- \* qui ne sont pas présentes sur tous les modèles
- \* mentionnés dans ce manuel. Vérifier si cette
- \* caractéristique est présente sur son propre modèle.

Toutes les indications "avant", "arrière", "droite" et "gauche" se réfèrent à la position de travail de l'opérateur.

**1.2 RÉFÉRENCES****1.2.1 Figures**

Les figures sur ce mode d'emploi sont numérotées 1, 2, 3, et ainsi de suite.

Les éléments indiqués sur les figures sont marqués par les lettres A, B, C, et ainsi de suite.

Une référence à l'élément C sur la figure 2 est indiquée de la façon suivante : « Voir Fig. 2.C » ou simplement « (Fig. 2.C) ».

Les figures sont données à titre indicatif. Les pièces effectives peuvent varier par rapport aux pièces illustrées.

**1.2.2 Titres**

Le manuel est divisé en chapitres et en paragraphes.

Le titre du paragraphe « 2.1 Formation » est un sous-titre de « 2. Normes de sécurité ».

Les références à des titres ou paragraphes sont signalées par l'abréviation chap. ou paragr. suivie du numéro correspondant. Exemple : « chap. 2 » ou « paragr. 2.1 »

**2. NORMES DE SÉCURITÉ****2.1 FORMATION**

 **Se familiariser avec les commandes et avec la bonne utilisation de la machine. Apprendre à arrêter rapidement le moteur. Le non-respect des avertissements**

## **et des instructions peut causer des incendies et/ou de graves lésions.**

- Ne jamais permettre à des enfants ou à des personnes ne connaissant pas suffisamment les instructions d'utiliser la machine. La réglementation locale peut fixer un âge minimum pour l'utilisateur.
- Cet appareil peut être utilisé par des enfants âgés de plus de 8 ans et par des personnes ayant des capacités physiques, sensorielles ou mentales limitées ou sans expérience et connaissance, à condition qu'elles soient surveillées ou informées sur la manière dont utiliser la machine en toute sécurité et qu'elles comprennent les dangers encourus. Cet appareil n'est pas un jouet. Le nettoyage et l'entretien ne doivent pas être effectués par les enfants sans surveillance.
- Ne jamais utiliser la machine en cas de fatigue ou de malaise de l'utilisateur, ou en cas de consommation de médicaments, de drogues, d'alcool ou de substances dangereuses pour les capacités de réflexes et de concentration.
- Ne pas transporter des enfants ou d'autres passagers.
- Se rappeler que l'opérateur ou l'utilisateur est responsable des accidents et des imprévus qui peuvent arriver à d'autres personnes ou à leurs biens. L'utilisateur est responsable de l'évaluation des risques potentiels du terrain à travailler et de la mise en place de toutes les précautions nécessaires pour assurer sa sécurité et celle d'autrui, en particulier sur les terrains en pente, les sols accidentés, glissants ou instables.
- Si la machine est cédée ou prêtée à des tiers, vérifier que l'utilisateur prenne connaissance des consignes d'utilisation contenues dans le présent manuel.

## **2.2 OPÉRATIONS PRÉLIMINAIRES**

### **Équipements de protection individuelle (EPI)**

- Porter des vêtements adaptés, des chaussures de travail résistantes avec semelle antiglisse et pantalons longs. Ne pas actionner la machine à pieds nus ou en sandales. Porter un casque antibruit.
- L'utilisation de protections acoustiques peut réduire la capacité d'entendre d'éventuels avertissements (cris ou alarmes). Faire très attention à ce qui se déroule autour de la zone de travail.
- Porter des gants de travail dans toutes les situations entraînant un risque pour les mains.
- Ne pas porter d'écharpes, chemisiers, colliers, bracelets, vêtements flottants, ou munis de lacets ou de cravates et de toute façon tout accessoire pendant ou long susceptible de s'accrocher dans la machine ou dans des objets et des matériaux présents sur le lieu de travail.
- Serrer adéquatement les cheveux longs.

### **Zone de travail / Machine**

- Inspecter minutieusement toute la zone de travail et éliminer tout objet externe qui pourrait être éjecté par la machine ou endommager l'organe de coupe/organes rotatifs (cailloux, branches, fils de fer, os, etc.).

## **2.3 PENDANT L'UTILISATION**

### **Zone de travail**

- Ne pas utiliser la machine dans des environnements à risque d'explosion, en présence de liquides inflammables, de gaz ou de poussières. Les

équipements génèrent des étincelles qui peuvent enflammer la poussière ou les vapeurs.

- Travailler uniquement à la lumière du jour ou avec une lumière artificielle adéquate et dans des conditions de bonne visibilité.
- Tenir les personnes, les enfants et les animaux éloignés de la zone de travail. Il faut que les enfants soient surveillés par un autre adulte.
- Éviter de travailler dans l'herbe mouillée, sous la pluie et avec risque d'orages, spécialement de foudres.
- Ne pas exposer la machine à la pluie ou à l'humidité. L'eau qui pénètre dans la machine augmente le risque de décharge électrique.
- Faire particulièrement attention aux irrégularités du terrain (dos-d'âne, rigoles), aux pentes, aux dangers cachés et à la présence d'éventuels obstacles susceptibles de limiter la visibilité.
- Faire très attention à proximité d'escarpements, fossés ou talus. La machine peut se renverser si une roue franchit un bord ou si le bord cède.
- Travailler dans le sens transversal de la pente, jamais dans le sens de la montée / descente, en faisant très attention aux changements de sens, à votre point d'appui et à ce que les roues soient libres de tout obstacle (cailloux, branches, racines, etc.) qui pourraient provoquer le glissement latéral ou la perte de contrôle de la machine.
- Faire très attention à la circulation routière lors de l'utilisation de la machine en bordure de route.

### **Comportements**

- Faire attention quand on procède en marche arrière ou vers l'arrière. Regarder derrière soi avant et pendant la marche arrière pour s'assurer qu'il n'y a pas d'obstacles.
- Marcher, ne jamais courir.
- Éviter de se faire tirer par la tondeuse.
- Toujours tenir les mains et les pieds éloignés de l'organe de coupe, tant pendant le démarrage du moteur que pendant l'utilisation de la machine.
- Attention : l'organe de coupe continue à tourner pendant quelques secondes même après sa désactivation ou après la coupure du moteur.
- Toujours rester à distance de l'ouverture de déchargement.



***En cas de cassures ou d'accidents pendant le travail, arrêter tout de suite le moteur, et éloigner la machine, pour ne provoquer aucun dommage supplémentaire ; en cas d'accidents entraînant des lésions personnelles ou à des tiers, activer tout de suite les procédures de secours d'urgence les plus adéquates à la situation en cours, et s'adresser à une Structure médicale pour recevoir les soins nécessaires. Enlever soigneusement les éventuels débris qui, si ignorés, pourraient causer des dommages ou des lésions aux personnes ou aux animaux.***

### **Limitations d'utilisation**

- Ne jamais utiliser la machine si les protections sont endommagées, absentes ou mal positionnées (sac de ramassage, protection de déchargement latéral, protection de déchargement arrière).
- Ne pas utiliser la machine si les équipements / appareils ne sont pas installés aux endroits prévus.
- Ne pas débrancher, désactiver, retirer ni manipuler les systèmes de sécurité/microinterrupteurs présents.
- Ne pas soumettre la machine à des efforts excessifs, et ne pas utiliser une petite machine pour exécuter de gros travaux ; le fait d'utiliser

une machine de dimensions adéquates réduit les risques, et améliore la qualité du travail.

## 2.4 ENTRETIEN, STOCKAGE

Le fait d'effectuer un entretien régulier et de stocker correctement la machine préserve sa sécurité et le niveau de ses performances.

### Entretien

- Ne jamais utiliser la machine si certaines de ses pièces sont usées ou endommagées. Les pièces défectueuses ou détériorées doivent être remplacées et ne doivent jamais être réparées.
- Pendant les opérations de réglage de la machine, faire attention afin d'éviter de se coincer les doigts entre l'organe de coupe en mouvement et les parties fixes de la machine.

 **Le niveau de bruit et le niveau de vibrations reportés dans les présentes instructions sont des valeurs maximum d'utilisation de la machine. L'utilisation d'un élément de coupe non équilibré, d'une vitesse de mouvement excessive et l'absence d'entretien ont une influence significative sur les émissions sonores et sur les vibrations. Il faut donc adopter des mesures préventives afin d'éliminer tout dommage possible dû à un bruit élevé et aux contraintes issues des vibrations ; veiller à l'entretien de la machine, porter un casque anti-bruit, faire des pauses pendant le travail.**

### Stockage

- Pour réduire le risque d'incendie, ne pas laisser les récipients avec les déchets à l'intérieur d'un local.

## 2.5 BATTERIE / CHARGEUR DE BATTERIE

**IMPORTANT** Les normes de sécurité suivantes complètent les prescriptions de sécurité figurant dans la notice de la batterie et du chargeur de batterie jointe à la machine.

- Pour charger la batterie, utiliser uniquement des chargeurs de batterie recommandés par le fabricant. Un chargeur de batterie inadéquat peut provoquer une électrocution, une surchauffe ou une fuite de liquide corrosif de la batterie.
- Utiliser uniquement des batteries spécifiques prévues pour votre outil. L'utilisation d'autres batteries peut provoquer des lésions et entraîner des risques d'incendie.
- Avant d'insérer la batterie, s'assurer que l'appareil est éteint. Monter une batterie dans un appareil électrique allumé peut provoquer des incendies.
- Quand la batterie n'est pas utilisée, la tenir loin de toutes agrafes, pièces de monnaie, clés, clous, vis ou autres petits objets métalliques, qui pourraient provoquer un court-circuit des contacts. Un court-circuit entre les contacts de la batterie peut provoquer des combustions ou des incendies.
- Ne pas utiliser le chargeur de batterie dans des lieux contenant des vapeurs, des substances inflammables ou sur des surfaces facilement inflammables, comme le papier, le tissu, etc. Pendant le rechargement, le chargeur de batterie chauffe et peut provoquer un incendie.
- Pendant le transport, veiller à ce que les bornes des accumulateurs n'entrent pas en contact entre elles ; ne pas utiliser des caisses métalliques pour le transport.

## 2.6 PROTECTION DE L'ENVIRONNEMENT

La protection de l'environnement doit être un aspect important et prioritaire pour l'emploi de la machine, au profit de la société civile et de l'environnement où nous vivons.

- Éviter de déranger le voisinage. Utiliser la machine uniquement à des heures raisonnables (ni tôt le matin ni tard le soir pour ne pas déranger).
- Suivre scrupuleusement les normes locales pour l'élimination des emballages, des pièces détériorées ou de tout élément ayant un effet impactant sur l'environnement ; ces déchets ne doivent pas être jetés à la poubelle, mais doivent être séparés et confiés aux centres de collecte prévus, qui procéderont au recyclage des matériaux.
- Suivre scrupuleusement les normes locales pour l'élimination des déchets.
- Au moment de la mise hors service, ne pas abandonner la machine dans l'environnement, mais la livrer à un centre de collecte, en suivant les normes locales en vigueur.



**Ne pas jeter les équipements électriques dans les déchets ménagers.** Selon la Directive européenne 2012/19/UE sur les déchets d'équipements électriques et électroniques et son application conformément aux normes nationales, les équipements électriques usés doivent être collectés séparément, afin d'être réutilisés de façon éco-compatible. Si les équipements électriques sont éliminés dans une décharge ou sur un terrain vague, les substances dangereuses peuvent atteindre la nappe d'eau souterraine et entrer dans la chaîne alimentaire, nuisant à votre santé et à votre bien-être. Pour des informations plus approfondies sur l'élimination de ce produit, contacter l'autorité compétente pour l'élimination des déchets ménagers ou votre revendeur.



Li-ion

**Éliminer la batterie en fin de vie tout en respectant notre environnement.** La batterie contient du matériel qui est dangereux pour vous et pour l'environnement. Celle-ci doit être retirée et éliminée séparément dans une structure qui accepte les batteries au lithium-ion.



**Le tri différentiel des produits et emballages usagés permet le recyclage des matériaux et leur réutilisation.** La réutilisation des matériaux recyclés nous aide à empêcher la pollution de l'environnement et à réduire la demande de matières premières.

## 3. CONNAÎTRE LA MACHINE

### 3.1 DESCRIPTION DE LA MACHINE ET UTILISATION PRÉVUE

**Cette machine est une tondeuse à gazon à conducteur à pied.**

La machine est composée pour l'essentiel d'un moteur actionnant un organe de coupe contenu dans un carter, équipé de roues et d'un guidon.

Le conducteur est en mesure de conduire la machine et d'actionner les commandes principales en se tenant toujours derrière le guidon et donc à distance de sécurité de l'organe de coupe rotatif.

Si l'opérateur s'éloigne de la machine, le moteur et l'organe rotatif s'arrêtent dans les secondes qui suivent.

### 3.1.1 Usage prévu

Cette machine est conçue et construite pour la tonte (et le ramassage) de l'herbe dans les jardins et les zones herbeuses, d'extension rapportée à la capacité de tonte, exécutée en présence d'un opérateur à pied.

En général, cette machine peut :

1. Tondre l'herbe et la recueillir dans le sac de ramassage.
2. Tondre l'herbe et la décharger sur le terrain par l'arrière.
3. Tondre l'herbe et la décharger latéralement (le cas échéant).
4. Tondre l'herbe, la broyer et la déposer sur le terrain (effet « mulching » - le cas échéant).

L'utilisation d'équipements particuliers, prévus par le fabricant comme l'équipement original ou vendu séparément, permet d'effectuer la tonte en fonction des différents modes opératoires, illustrés par ce manuel ou dans le mode d'emploi qui accompagne les équipements.

### 3.1.2 Usage impropre

Tout usage autre que ceux cités ci-dessus peut se révéler dangereux et nuire aux personnes et/ou aux choses.

Font partie de l'usage impropre (à titre d'exemple, mais pas seulement) :

- Transporter d'autres personnes, des enfants ou des animaux sur la machine car ils risqueraient de tomber et de se provoquer de graves lésions ou de nuire à une conduite sûre.
- Se faire transporter par la machine.
- Utiliser la machine pour remorquer ou pousser des charges.
- Actionner l'organe de coupe sur des sections non herbeuses.
- Utiliser la machine pour ramasser des feuilles ou des détritiques.
- Utiliser la machine pour régulariser les haies ou pour couper la végétation non herbeuse.
- Utiliser la machine par plus d'une personne.

**IMPORTANT** *L'usage impropre de la machine implique la déchéance de la garantie et soulève le fabricant de toute responsabilité, en reportant sur l'utilisateur tous les frais dérivants de dommages ou de lésions corporelles à l'utilisateur ou des tiers.*

### 3.1.3 Typologie d'utilisateur

Cette machine est destinée à être utilisée par des particuliers, à savoir des opérateurs non professionnels. Cette machine est destinée à un « usage amateur ».

**IMPORTANT** *La machine doit être utilisée par un seul opérateur.*

## 3.2 SIGNALÉTIQUE DE SÉCURITÉ

Sur la machine figurent plusieurs symboles (Fig. 2.0). Ils ont pour fonction de rappeler à l'opérateur les comportements à suivre pour l'utiliser avec l'attention et les précautions nécessaires.

Signification des symboles :



**Attention.** Lire les instructions avant d'utiliser la machine.



**Danger! Risque d'éjection d'objets.**  
Tenir les personnes à l'extérieur de la zone de travail pendant l'utilisation.



Uniquement pour tondeuse à gazon avec moteur thermique.



Uniquement pour tondeuses à gazon électriques avec alimentation par réseau.



Uniquement pour tondeuses à gazon électriques avec alimentation par réseau.



**Danger! Risque de coupures.**  
Organe de coupe en mouvement. Ne pas introduire les mains et les pieds à l'intérieur du siège de l'organe de coupe.



**Faire attention à l'organe de coupe tranchant.** Ne pas introduire les mains et les pieds à l'intérieur du siège de l'organe de coupe. L'organe de coupe continue à tourner même après l'arrêt du moteur. Retirer la clé de sécurité (dispositif de désactivation) avant d'effectuer l'entretien.

**IMPORTANT** *Les étiquettes autocollantes abîmées ou devenues illisibles doivent être remplacées. Demander de nouvelles étiquettes à son centre d'assistance agréé.*

## 3.3 ÉTIQUETTE D'IDENTIFICATION

L'étiquette d'identification reprend les données suivantes (Fig. 1.0).

1. Niveau de puissance sonore.
2. Marque de conformité CE.
3. Année de fabrication.
4. Type de machine.
5. Numéro de série.
6. Nom et adresse du Fabricant.
7. Code article.
8. Vitesse max. de fonctionnement du moteur.
9. Poids en kg.
10. Tension et fréquence d'alimentation.
11. Indice de protection électrique.
12. Puissance nominale.

Transcrire les données d'identification de la machine dans les espaces prévus à cet effet sur l'étiquette apposée à l'arrière de la couverture.

**IMPORTANT** *Utiliser les données d'identification figurant sur l'étiquette d'identification du produit chaque fois que vous contactez l'atelier autorisé.*

**IMPORTANT** *L'exemple de la déclaration de conformité se trouve aux dernières pages du manuel.*

### 3.4 PRINCIPAUX COMPOSANTS

La machine se compose des principaux éléments suivants, auxquels correspondent les fonctions suivantes (Fig. 1.0) :

- A. **Châssis** : il s'agit du carter qui renferme l'organe de coupe rotatif.
- B. **Moteur** : il fournit le mouvement de l'organe de coupe et de la traction aux roues (le cas échéant).
- C. **Organe de coupe** : il s'agit de l'élément chargé de couper l'herbe.
- D. **Protection de déchargement arrière** : il s'agit d'une protection de sécurité qui empêche que les objets éventuellement recueillis par l'organe de coupe ne soient éjectés loin de la machine.
- E. **Protection de déchargement latéral (le cas échéant)** : il s'agit d'une protection de sécurité qui empêche que les objets éventuellement recueillis par l'organe de coupe ne soient éjectés loin de la machine.
- F. **Déflecteur de déchargement latéral (le cas échéant)** : en plus de la fonction de déchargement latéral de l'herbe sur le terrain, il constitue un élément de sécurité empêchant les éventuels objets ramassés par les organes de coupe d'être éjectés loin de la machine.
- G. **Sac de ramassage** : en plus de la fonction de ramassage de l'herbe coupée, il constitue un élément de sécurité empêchant les éventuels objets ramassés par les organes de coupe d'être éjectés loin de la machine.
- H. **Guidon** : il s'agit du poste de travail de l'opérateur. Grâce à sa longueur, l'opérateur maintient toujours la distance de sécurité par rapport à l'organe de coupe rotatif pendant le travail.
- I. **Batterie** (si non fournie avec la machine, voir chap. 15 « Équipements à la demande ») : dispositif qui fournit l'énergie électrique à l'outillage ; ses caractéristiques et ses règles d'utilisation sont décrites dans un manuel à part.
- J. **Lever présence opérateur** : il s'agit du levier qui permet l'engagement de l'organe de coupe et de la traction. Le moteur s'arrête automatiquement quand on relâche les deux leviers.
- K. **Lever engagement traction** : il s'agit du levier qui engage la traction aux roues et permet l'avancement de la machine.
- L. **Volet d'accès au compartiment batterie**
- M. **Clé de sécurité (Dispositif de désactivation)** : La clé active/désactive le circuit électrique de la machine.
- N. **Chargeur de batterie** (si non fournie avec la machine, voir chap. 15 « Équipements à la demande ») : dispositif utilisé pour recharger la batterie.

### 4. MONTAGE

 **Les normes de sécurité à suivre sont décrites au chap. 2. Respecter scrupuleusement ces indications pour ne pas s'exposer à de graves risques ou dangers.**

Pour des raisons de stockage et de transport, certains éléments de la machine ne sont pas assemblés directement

en usine mais doivent être montés après déballage. Pour leur montage, suivre les consignes suivantes.

 **Le déballage de la machine et l'achèvement du montage doivent être effectués sur une surface plane et solide, avec un espace suffisant pour la manutention de la machine et des emballages, en utilisant toujours les outils appropriés. Ne pas utiliser la machine avant d'avoir terminé les opérations indiquées à la section « MONTAGE ».**

### 4.1 COMPOSANTS POUR LE MONTAGE

L'emballage contient les composants pour le montage.

#### 4.1.1 Déballage

1. Ouvrir l'emballage avec attention en veillant à ne pas perdre de composants.
2. Consulter la documentation incluse dans la boîte, y compris le présent mode d'emploi.
3. Extraire de la boîte tous les éléments qui ne sont pas montés.
4. Éliminer la boîte et les emballages en respectant les réglementations locales.

 **Avant d'effectuer le montage, vérifier que la clé de sécurité n'est pas insérée dans son logement.**

#### 4.2 MONTAGE DU SAC

Suivre les indications fournies dans la notice d'instructions qui accompagne le sac de ramassage.

#### 4.3 MONTAGE DU GUIDON

Assembler le guidon comme illustré sur les (Fig. 3) et (Fig. 7).

## 5. COMMANDES DE CONTRÔLE

### 5.1 CLÉ DE SÉCURITÉ (DISPOSITIF DE DÉSACTIVATION)

La clé (Fig. 8.A) est placée à l'intérieur du compartiment batteries.

En mettant la clé sur « ON », le circuit électrique de la machine s'active en permettant son allumage.

En mettant la clé sur « OFF », le circuit électrique se désactive complètement pour empêcher tout usage incontrôlé de la machine.

**IMPORTANT** Retirer la clé de sécurité à chaque fois que la machine n'est pas utilisée ou laissée sans surveillance.

### 5.2 LEVIER PRÉSENCE OPÉRATEUR

Le levier présence opérateur (Fig. 9.A) permet l'embrayage de l'organe de coupe et de traction. Pousser l'un des deux leviers (Fig. 9.A) contre le guidon pour habilitier les fonctions d'embrayage de l'organe de coupe et de traction.

Le moteur s'arrête automatiquement et toutes les fonctions sont désactivées quand on relâche les deux leviers.

### 5.3 BOUTON DE DÉMARRAGE

Le bouton de démarrage (Fig. 10.A) s'utilise pour :



1. **Allumage de la machine.** En appuyant sur le bouton (Fig. 10.A) l'écran (Fig. 10.B) s'allume et la machine est prête à l'emploi.

**REMARQUE** *L'allumage de la machine n'est possible que si le levier présence opérateur et le levier de traction sont relâchés.*

**REMARQUE** *Si la machine n'est pas utilisée, l'écran s'éteint après 15 secondes et il est nécessaire de refaire l'action précédente.*



2. **Embrayage de l'organe de coupe.**

**REMARQUE** *L'embrayage de l'organe de coupe est possible seulement si le levier présence opérateur est appuyé contre le guidon (voir parag. 6.3).*

3. **Débrayage de l'organe de coupe.** Avec l'organe de coupe embrayé, appuyer sur le bouton de démarrage (Fig. 10.A) ; l'organe de coupe s'arrête mais la machine reste allumée.

### 5.4 LEVIER EMBRAYAGE TRACTION

Embraie la traction sur les roues et permet l'avancement de la machine.



**Traction embrayée.**

Pour faire avancer la machine :

- a. Appuyer sur l'un des deux leviers présence opérateur (Fig. 9.A) contre le guidon.
- b. Tirer l'un des deux leviers embrayage traction (Fig. 9.A) contre le guidon.

Il est possible de régler la vitesse de la machine avec la commande de sélection (Fig. 10.C).

Il est possible de sélectionner 6 vitesses différentes.



1. **Vitesse maximale** (environ 5 km/h).



2. **Vitesse minimale** (environ 2,5 km/h).

Deux "crans" de la commande de sélection (Fig. 10.C), correspondent à un changement de vitesse de la machine, qui est affichée sur l'écran avec un signal à barres (Fig. 10.C1).

**REMARQUE** *Le dernier niveau de vitesse sélectionné reste paramétré même après l'arrêt de la machine.*

**IMPORTANT** *Pour éviter d'endommager la transmission, éviter de tirer la machine vers l'arrière quand la traction est embrayée.*

### BOUTON "ECO"

La fonction "ECO" permet d'économiser de l'énergie lors de la coupe de l'herbe et d'optimiser l'autonomie de la batterie. Pour activer ou désactiver la fonction "Eco" appuyer sur le bouton (Fig. 10.D).

Lorsque la fonction est activée l'indication « E » s'affiche sur l'écran.

Cette fonction se désactive toujours, chaque fois que les leviers présence opérateur sont relâchés.

**REMARQUE** *L'utilisation de la fonction "ECO" n'est pas conseillée en cas de conditions de coupe difficiles (herbe dense, haute, humide).*

### 5.5 RÉGLAGE DE LA HAUTEUR DE COUPE

En abaissant ou en levant le châssis, l'herbe peut être coupée à différentes hauteurs de coupe.



**Exécuter cette opération quand l'organe de coupe est à l'arrêt.**

- Le réglage de la hauteur de tonte s'effectue en appuyant sur le bouton (Fig. 11.A) et en soulevant ou en abaissant le châssis, à l'aide de la poignée (Fig. 11.B), jusqu'à la position souhaitée.

## 6. UTILISATION DE LA MACHINE



**Les normes de sécurité à suivre sont décrites au chap. 2. Respecter scrupuleusement ces indications pour ne pas s'exposer à de graves risques ou dangers.**

### 6.1 OPÉRATIONS PRÉLIMINAIRES

Avant de commencer à travailler, il faut effectuer une série de contrôles et d'opérations pour assurer que le travail soit effectué de façon convenable et dans des conditions de sécurité maximales : S'assurer que la clé de sécurité (Fig. A) ne soit pas insérée dans son siège. Mettre la machine en position horizontale et bien appuyée sur le terrain.

#### 6.1.1 Contrôle de la batterie

Avant d'utiliser la machine, la première fois après l'avoir achetée, procéder à la recharge complète en suivant les indications contenues dans le livret de la batterie. Avant chaque utilisation, vérifier l'état de charge de la batterie en suivant les indications contenues dans le livret de la batterie.

#### 6.1.2 Préparation de la machine au travail

**REMARQUE** *Cette machine permet de couper la pelouse de différentes façons ; il est recommandé, avant de commencer la tonte, de préparer la machine selon la coupe que l'on souhaite réaliser.*

- a. **Préparation à la tonte et au ramassage de l'herbe dans le sac de ramassage :**

1. Soulever la protection de déchargement arrière (Fig. 12.A) et accrocher correctement le sac de ramassage (Fig. 12.B) comme indiqué sur la figure.
2. Dans les modèles avec possibilité de déchargement latéral : s'assurer que la protection de déchargement latéral (Fig. 13.B) soit abaissée.

**b. Préparation à la coupe et au déchargement arrière au sol de l'herbe :**

1. Déposer le sac de ramassage et veiller à ce que la protection de déchargement arrière (Fig. 13.A) reste abaissée de manière stable.
2. Dans les modèles avec possibilité de déchargement latéral : s'assurer que la protection de déchargement latéral (Fig. 13.B) soit abaissée.

**c. Préparation à la coupe et au broyage de l'herbe (fonction « mulching ») :**

1. Soulever la protection de déchargement arrière (Fig. 14.A) et introduire le bouchon déflecteur (Fig. 14.B) dans l'ouverture d'éjection en le maintenant légèrement incliné vers la droite.
2. Le fixer en montant deux goujons (Fig. 14.C) dans les trous prévus jusqu'à provoquer le déclic de la dent d'accrochage (Fig. 14.D).
3. Dans les modèles avec possibilité de déchargement latéral : s'assurer que la protection de déchargement latéral (Fig. 13.B) soit abaissée.

Pour déposer le bouchon déflecteur :

1. Soulever la protection de déchargement arrière (Fig. 14.A).
2. Appuyer sur le centre de façon à décrocher la dent (Fig. 14.D).

**D. Préparation à la coupe et au déchargement latéral au sol de l'herbe :**

1. Soulever la protection de déchargement arrière (Fig. 14.A) et introduire le bouchon déflecteur (Fig. 15.B) dans l'ouverture d'éjection en le maintenant légèrement incliné vers la droite.
2. Le fixer en montant deux goujons (Fig. 15.C) dans les trous prévus jusqu'à provoquer le déclic de la dent d'accrochage (Fig. 15.D).
3. Soulever la protection de déchargement latéral (Fig. 15.A).
4. Insérer le déflecteur de déchargement latéral (Fig. 15.E).
5. Relever la protection de déchargement latéral (Fig. 15.A) de façon à ce que le déflecteur de déchargement (Fig. 15.B) soit bloqué.

Pour déposer le bouchon déflecteur :

1. Soulever la protection de déchargement arrière (Fig. 14.A).
2. Appuyer sur le centre de façon à décrocher la dent (Fig. 14.D).

**6.1.3 Réglage de la hauteur de coupe**

Régler la hauteur de tonte de la façon indiquée au (paragr. 5.6).

**6.2 CONTRÔLES DE SÉCURITÉ**

Exécuter les contrôles de sécurité suivants et vérifier que les résultats correspondent aux indications des tableaux.



**Toujours effectuer les contrôles de sécurité avant l'utilisation.**

**6.2.1 Contrôle de sécurité général**

Objet	Résultat
Poignées	Nettoyées, sèches.
Guidon	Fixé correctement et solidement à la machine.
Organe de coupe	Propre, non endommagé ou usé.
Protection du déchargement arrière ; sac de ramassage	En bon état. Aucune détérioration. Montés correctement.
Protection du déchargement latéral ; déflecteur du déchargement latéral	En bon état. Aucune détérioration. Montés correctement.
Commande de l'interrupteur Lever présence opérateur Lever embrayage traction	Le levier doit bouger librement, sans besoin de forcer, et au relâchement il doit retourner automatiquement et rapidement dans la position neutre.
Batterie	Aucun dommage à son boîtier, aucune infiltration de liquide.
Vis/écrous sur la machine et sur l'organe de coupe	Bien serrés (pas desserrés).
Passages de l'air de refroidissement	Non bouchés.
Machine	Aucun signe d'endommagement ou d'usure.

**6.2.2 Test de fonctionnement de la machine**

Action	Résultat
1. Faire démarrer la machine (paragr. 6.3).	1. L'écran s'allume et la machine est prête à l'utilisation.
2. Embrayer l'organe de coupe (paragr.6.3).	2. L'organe de coupe doit se déplacer.
3. Relâcher les deux leviers de présence opérateur (Fig. 21.A).	3. Les leviers doivent retourner automatiquement et rapidement en position neutre, le moteur et l'organe de coupe doivent s'arrêter en quelques secondes.



1. Faire démarrer la machine (paragr. 6.3).	1. L'écran s'allume et la machine est prête à l'utilisation.
2. Actionner le levier de traction (paragr.5.4).	2. Les roues font avancer la machine.
3. Relâcher le levier traction.	3. Les roues s'arrêtent et la machine cesse d'avancer.
Conduite d'essai	Aucune vibration anormale. Aucun bruit anormal.

**⚠** *Si l'un des résultats diffère de ce qui est indiqué dans les tableaux, ne pas utiliser la machine! S'adresser à un centre d'assistance pour les contrôles nécessaires et pour sa réparation.*

### 6.3 DÉMARRAGE

**REMARQUE** *Effectuer le démarrage sur une surface plane et sans obstacles ni herbe haute.*

**REMARQUE** *Vérifier la bonne combinaison des batteries, en suivant les instructions fournies dans le tableau « Données techniques ».*

- Ouvrir le volet d'accès au compartiment batterie (Fig. 16.A).
- Insérer correctement les batteries dans son logement (paragr. 7.2.3).
- Introduire la clé de sécurité à fond (Fig. 17.B) et la tourner sur « ON ».
- Appuyer sur le bouton de démarrage (Fig. 18.A).
- Embrayer l'organe de coupe en poussant l'un des deux leviers présence opérateur (Fig. 19.A) contre le guidon puis appuyer sur le bouton (Fig. 19.B).

### 6.4 FONCTIONNEMENT

**IMPORTANT** *Pendant le travail, toujours maintenir la distance de sécurité par rapport à l'organe de coupe, qui est donnée par la longueur du guidon.*

**IMPORTANT** *Pour garantir le travail optimal de la machine, il est conseillé d'utiliser simultanément deux batteries.*

L'autonomie des batteries (et donc la surface de gazon pouvant être tondu avant son rechargement) dépend essentiellement des facteurs décrits au (paragr. 7.2.1). Pendant l'utilisation, l'état de la charge de la batterie est visualisé sur l'écran (pourcentage de charge encore disponible) (Fig. 10.E).

**IMPORTANT** *Au cas où le moteur s'arrête à cause d'une surchauffe pendant le travail, il faut attendre environ 5 minutes avant de pouvoir le remettre en marche.*

#### 6.4.1 Tonte de l'herbe

- Commencer l'avancement et la coupe sur le gazon.
- Adapter la vitesse d'avancement et la hauteur de tonte (paragr. 5.6) aux conditions du gazon (hauteur, densité et humidité) et à la quantité d'herbe tondu.

**Dans les modèles avec traction (paragr. 5.4) :**  
il est conseillé de ne pas tondre sur des terrains ayant une pente supérieure à 15°.

- La pelouse aura un meilleur aspect si les coupes sont toujours effectuées à la même hauteur et alternativement dans les deux sens (Fig. 20).

**En cas de déchargement latéral :** il est conseillé d'effectuer un parcours évitant de décharger l'herbe coupée sur la partie du gazon encore à tondre.

**En cas de « mulching » ou de déchargement arrière de l'herbe :**

- Toujours éviter de couper une quantité d'herbe importante. Ne jamais enlever plus d'un tiers de la hauteur totale de l'herbe en une seule fois (Fig. 20).
- Toujours conserver le châssis bien propre (paragr. 7.3.1).

#### 6.4.2 Conseils pour garder une belle pelouse

- Pour garder une pelouse d'un bel aspect, verte et souple, il faut la tondre régulièrement. La pelouse peut être constituée d'herbes de typologies différentes. Si l'on tond la pelouse fréquemment, les herbes qui poussent le plus sont celles qui ont beaucoup de racines, qui forment une couverture herbeuse solide ; si au contraire on la tond moins fréquemment, il se développe des herbes hautes et sauvages (trèfle, marguerites, etc.). La fréquence des tontes doit être proportionnelle à la croissance de l'herbe, en évitant qu'entre une tonte et l'autre l'herbe pousse trop.
- La hauteur optimale de l'herbe d'une pelouse bien soignée est d'environ 4-5 cm et, avec une seule tonte, il ne devrait pas être nécessaire de couper plus d'un tiers de la hauteur totale. Si l'herbe est très haute, il vaut mieux la tondre en deux fois, à un jour d'intervalle ; passer une première fois sur la pelouse avec les organes de coupe levés à la hauteur maximum et la deuxième fois à la hauteur désirée.
- Une coupe trop basse provoque des arrachements et des éclaircissements du gazon, provoquant un aspect "à taches".
- Pendant les périodes les plus chaudes et sèches, il est conseillé de garder l'herbe légèrement plus haute afin de réduire le dessèchement du terrain.
- Il est toujours préférable de tondre l'herbe quand la pelouse est bien sèche. Ne pas couper l'herbe lorsqu'elle est mouillée ; cela peut réduire l'efficacité du dispositif rotatif pour l'herbe qui s'y attache et provoquer des amas d'herbe coupée dans le gazon.
- Les organes de coupe doivent être intègres et bien affûtés, de façon à ce que la coupe soit nette et sans effilochements qui entraînent le jaunissement des pointes.

#### 6.4.3 Vidange du sac de ramassage

Lorsque le sac de ramassage (Fig. 1.G) est trop plein, le ramassage de l'herbe n'est plus efficace et le bruit de la tondeuse change.



## En cas de sac de ramassage avec dispositif indicateur du contenu :

 1. Soulevé = vide.

 2. Abaissé = plein.

Pendant le travail, avec l'organe de coupe en mouvement, l'indicateur reste soulevé jusqu'à ce que le sac de ramassage soit en mesure de recevoir l'herbe coupée ; lorsqu'il est abaissé, cela signifie que le sac de ramassage est rempli et qu'il faut le vider.

Pour déposer et vider le sac de ramassage :

1. Relâcher les deux leviers (Fig. 21.A).
2. Attendre l'arrêt de l'organe de coupe.
3. Soulever la protection de déchargement arrière (Fig. 12.A), saisir la poignée et déposer le sac de ramassage en le maintenant dressé.

### 6.5 ARRÊT

Pour arrêter la machine :

1. Relâcher les deux leviers (Fig. 21.A).
2. Attendre l'arrêt de l'organe de coupe.

 **Après avoir arrêté la machine, il faut attendre plusieurs secondes avant que l'organe de coupe ne s'arrête.**

**IMPORTANT** *Toujours arrêter la machine.*

- Pendant les déplacements d'une zone de travail à une autre.
- Pour traverser des surfaces non herbeuses.
- À chaque fois qu'il faut passer un obstacle.
- Avant de régler la hauteur de tonte.
- Chaque fois qu'on enlève ou remonte le sac de ramassage.
- Chaque fois qu'on enlève ou remonte le déflecteur de déchargement latéral (le cas échéant).

### 6.6 APRÈS L'UTILISATION

1. Arrêter la machine (paragr. 6.5).
2. Ouvrir le volet et retirer la clé de sécurité.
3. Déposer les batteries de leur logement et les recharger (paragr. 7.2.2).
4. Laisser le moteur refroidir avant de ranger la machine dans tout endroit.
5. Effectuer le nettoyage (paragr. 7.3).
6. Contrôler qu'il n'y a pas d'éléments desserrés ou endommagés. Le cas échéant, remplacer les composants endommagés et serrer les vis et les boulons éventuellement desserrés ou contacter le centre d'assistance autorisé.

**IMPORTANT** *Retirer la clé de sécurité à chaque fois que la machine n'est pas utilisée ou laissée sans surveillance.*

## 7. ENTRETIEN PÉRIODIQUE

### 7.1 GÉNÉRALITÉS

 **Les normes de sécurité à suivre sont décrites au chap. 2. Respecter scrupuleusement ces indications pour ne pas s'exposer à de graves risques ou dangers.**

 **Avant d'effectuer tout contrôle, tout nettoyage ou toute intervention d'entretien/réglage sur la machine :**

- Arrêter la machine.
- Enlever la clé de sécurité, (ne jamais laisser la clé insérée ou à la portée d'enfants ou de personnes non compétentes).
- Vérifier que toutes les pièces en mouvement se sont arrêtées complètement.
- Laisser le moteur refroidir avant de ranger la machine dans tout endroit.
- Lire les instructions correspondantes.
- Porter des vêtements appropriés, des gants de sécurité et des lunettes de protection.
  - Les intervalles et les types d'intervention sont résumés dans le «Tableau opérations d'entretien». Le tableau a pour but de vous aider à maintenir votre machine en conditions d'efficacité et de sécurité. Il rappelle les principales interventions et la périodicité prévue pour chacune d'elles. Effectuer l'action correspondante en fonction de la première échéance qui se produit.
  - L'utilisation de pièces de rechange et d'accessoires qui ne sont pas d'origine et/ou ne sont pas correctement montés pourrait avoir des conséquences négatives sur le fonctionnement et sur la sécurité de la machine. Le fabricant décline toute responsabilité en cas de dommages, accidents ou de lésions causés par ces produits.
  - Les pièces de rechange d'origine sont fournies par les ateliers d'assistance et par les revendeurs agréés.

**IMPORTANT** *Toutes les opérations d'entretien et de réglage non décrites dans ce manuel doivent être exécutées par votre revendeur ou par un centre spécialisé.*

### 7.2 BATTERIE

#### 7.2.1 Autonomie de la batterie

L'autonomie de la batterie (et donc la surface de gazon pouvant être tondue avant son rechargement) est essentiellement conditionnée par :

- a. Des facteurs ambiants qui produisent un plus grand besoin en énergie :
  - Coupe d'herbe dense, haute, humide.
- b. Largeur de coupe de la machine ; plus d'ampleur, plus grand besoin d'énergie.
- c. Comportements de l'utilisateur à éviter :
  - Démarrages et arrêts fréquents pendant le travail.

- Une hauteur de coupe trop basse par rapport aux conditions de l'herbe.
- Une vitesse d'avancement trop élevée par rapport à la quantité d'herbe à couper.

**REMARQUE** *Pendant le travail, la batterie est protégée contre le déchargement total par un dispositif de protection qui éteint la machine et en bloque son fonctionnement.*

Pour optimiser l'autonomie de la batterie, il est toujours souhaitable de :

- Couper l'herbe lorsque le gazon est sec.
- Couper l'herbe fréquemment de façon à ne pas lui faire atteindre une hauteur élevée.
- Établir une hauteur de coupe supérieure lorsque l'herbe est très haute et effectuer un deuxième passage à une hauteur inférieure.
- Ne jamais utiliser la machine réglée sur la fonction « mulching » lorsque l'herbe est très haute.
- Utiliser la fonction "Eco" (paragr. 5.5).

Si l'on veut utiliser la machine pour des sessions de travail plus longues par rapport à ce que les batteries standard permettent, il est possible de :

- Acheter des batteries supplémentaires pour remplacer immédiatement les batteries déchargées, sans pour autant nuire à la continuité d'utilisation.
- Acheter des batteries ayant une plus grande autonomie par rapport à la batterie standard (paragr. 15.2).

## 7.2.2 Comment enlever et recharger la batterie

1. Ouvrir la trappe d'accès au logement de la batterie et extraire la clé de sécurité.
2. Appuyer sur le bouton placé sur la batterie (Fig. 22.A) et la retirer (Fig. 22.B).
3. Introduire la batterie (Fig. 22.B) dans son logement du chargeur de batterie (Fig. 22.C).
4. Brancher le chargeur de batterie à une prise de courant dont la tension correspond à celle indiquée sur la plaquette.
5. Procéder à la recharge complète en suivant les indications contenues dans le livret de la batterie/chargeur de batterie.

**REMARQUE** *La batterie est munie d'une protection qui empêche son rechargement si la température ambiante n'est pas comprise entre 0° et + 45 °C.*

**REMARQUE** *La batterie peut être rechargée à tout moment, même partiellement, sans aucun risque de l'abîmer.*

## 7.2.3 Remontage de la batterie sur la machine

Lorsque la recharge est terminée :

1. Retirer la batterie de son logement dans le chargeur de batterie (en évitant de la laisser longtemps sous charge une fois la recharge terminée).
2. Débrancher le chargeur de batterie du réseau électrique.
3. Ouvrir le volet d'accès au compartiment batterie (Fig. 23.A), introduire la batterie (Fig. 23.C) dans son logement en la poussant à fond jusqu'à entendre le « clic » qui la bloque dans sa position et assure le contact électrique.
4. Refermer complètement le volet.

## 7.3 NETTOYAGE

Après chaque utilisation, effectuer les opérations de nettoyage en suivant les instructions ci-après.

### 7.3.1 Nettoyage de la machine

- Vérifier toujours que les prises d'air sont libres de tous détrituts.
- Ne pas utiliser de jets d'eau et éviter de mouiller le moteur et les composants électriques (Fig. 24.0).
- Ne pas employer de liquides agressifs pour le nettoyage du châssis.
- Pour réduire le risque d'incendie, débarrasser la machine, et en particulier le moteur, des résidus d'herbe, de feuilles ou d'excès de graisse.
- Toujours maintenir les leviers, l'afficheur et les boutons libres de détrituts.

### 7.3.2 Nettoyage de l'ensemble de l'organe de coupe

Enlever les détrituts d'herbes et la boue qui se sont accumulés à l'intérieur du châssis, pour éviter qu'en séchant ils ne rendent le prochain démarrage particulièrement difficile.

Incliner la machine latéralement, en s'assurant de la stabilité de la machine avant d'effectuer tout type d'intervention.

• • • • •  
 • **En cas de déchargement latéral:** il faut déposer le •  
 • déflecteur de déchargement (si monté - paragr. 6.1.2d). •  
 • • • • •

La peinture de la partie intérieure du châssis peut se détacher au fil du temps à cause de l'action abrasive de l'herbe coupée ; dans ce cas, intervenir immédiatement en retouchant la peinture avec un produit antirouille, pour prévenir la formation de rouille qui provoquerait la corrosion du métal.

### 7.3.3 Nettoyage du sac

1. Vider le sac de ramassage.
2. Le secouer pour éliminer les résidus d'herbe et de terre.
3. Laver, rincer et replacer le sac de façon à favoriser un séchage rapide.

## 7.4 ÉCROUS ET VIS DE FIXATION

Maintenir les écrous et les vis bien serrés, de façon à ce que la machine fonctionne toujours en toute sécurité.

## 7.5 NETTOYAGE DU FILTRE À AIR

L'élément filtrant doit toujours être maintenu bien propre et il doit être remplacé s'il est cassé ou endommagé. Procéder de la façon suivante :

1. Nettoyer la zone entourant la grille du filtre à air.
2. Retirer la grille (Fig. 25.A) en dévissant la vis (Fig. 25.B).
3. Retirer l'élément filtrant (Fig. 26.C).

4. Souffler sur le filtre pour éliminer la poussière et les débris. S'il reste des saletés, laver le filtre (Fig. 26.C) à l'eau et l'essuyer avec un chiffon propre.

**IMPORTANT** *Ne pas utiliser d'essence, de détergents ou autre pour nettoyer le filtre.*

5. Éliminer les poussières, débris ou saleté de l'extérieur du logement du filtre.
6. Mettre l'élément filtrant (Fig. 26.C) dans son logement (en s'assurant qu'il soit bien sec).
7. Remonter la grille (Fig. 25.A) et serrer la vis (Fig. 25.B).

## 8. ENTRETIEN SUPPLÉMENTAIRE

 **Avant d'effectuer tout contrôle, tout nettoyage ou toute intervention d'entretien/réglage sur la machine :**

- Arrêter la machine.
- Enlever la clé de sécurité, (ne jamais laisser la clé insérée ou à la portée d'enfants ou de personnes non compétentes).
- Vérifier que toutes les pièces en mouvement se sont arrêtées complètement.
- Laisser le moteur refroidir avant de ranger la machine dans tout endroit.
- Lire les instructions correspondantes.
- Porter des vêtements appropriés, des gants de sécurité et des lunettes de protection.

### 8.1 ORGANE DE COUPE

Un organe de coupe mal aiguisé arrache l'herbe et fait jaunir la pelouse.

 **Ne pas toucher l'organe de coupe avant d'avoir retiré la clé et que l'organe de coupe ne soit complètement à l'arrêt.**

 **Toutes les opérations concernant les organes de coupe (démontage, affûtage, équilibrage, réparation, remontage et/ou remplacement) sont des travaux compliqués qui demandent une compétence spécifique outre à l'utilisation d'équipements spéciaux ; pour des raisons de sécurité, il faut donc toujours les faire exécuter dans un centre spécialisé.**

 **Toujours remplacer l'organe de coupe détérioré, tordu ou usé, ainsi que ses vis, pour maintenir l'équilibrage.**

**IMPORTANT** *Toujours utiliser des organes de coupe d'origine, portant le code indiqué dans le tableau « Données techniques ».*

Étant donné l'évolution du produit, les organes de coupe cités dans le tableau « Données techniques » pourraient être remplacés dans le futur par d'autres organes, ayant des caractéristiques analogues d'interchangeabilité et de sécurité de fonctionnement.

## 9. STOCKAGE

### 9.1 STOCKAGE DE LA MACHINE

Lorsque la machine doit être stockée :

1. Laisser refroidir le moteur.
2. Retirer la clé de sécurité.
3. Effectuer le nettoyage (paragr. 7.3).
4. Contrôler qu'il n'y a pas d'éléments desserrés ou endommagés. Le cas échéant, remplacer les composants endommagés et serrer les vis et les boulons éventuellement desserrés ou contacter le centre d'assistance autorisé.
5. Stocker la machine :
  - Dans un endroit sec.
  - À l'abri des intempéries.
  - De préférence recouverte d'une toile.
  - Dans un endroit inaccessible aux enfants.
  - En s'assurant d'avoir retiré les clés ou les outils utilisés pour l'entretien.

### 9.2 STOCKAGE DE LA BATTERIE

La batterie doit être conservée à l'ombre, au frais et dans des environnements sans humidité.

**REMARQUE** *En cas d'inactivité prolongée, recharger la batterie tous les deux mois pour prolonger sa durée.*

## 10. MANUTENTION ET TRANSPORT

À chaque fois qu'il est nécessaire de déplacer, soulever, transporter ou incliner la machine, il faut :

- Arrêter la machine (paragr. 6.5).
- Enlever la clé de sécurité.
- Vérifier que toutes les pièces en mouvement se sont arrêtées complètement.
- Porter des gants de travail robustes.
- Prendre la machine par des points qui offrent une prise sûre, en tenant compte de son poids et de la répartition du poids.
- Employer un nombre de personnes adéquat au poids de la machine et aux caractéristiques du moyen de transport ou de l'endroit où la machine doit être placée ou retirée.
- S'assurer que la manutention de la machine ne provoque pas de dommages ou de lésions.

Pour transporter la machine avec un véhicule ou une remorque, il faut :

- Utiliser des rampes d'accès résistantes, d'une largeur et d'une longueur adéquates.
- Charger la machine avec le moteur éteint, en la faisant pousser par un nombre approprié de personnes.
- Abaisser l'ensemble organe de coupe.
- La positionner de façon à ce qu'elle ne représente aucun danger.
- La bloquer solidement au véhicule de transport à l'aide de cordes et de sangles pour éviter son renversement.

## 11. ASSISTANCE ET RÉPARATIONS

Ce manuel fournit toutes les indications nécessaires pour utiliser la machine et pour effectuer correctement l'entretien de base à la charge de l'utilisateur. Toutes les

interventions de réglage et d'entretien qui ne sont pas décrites dans ce manuel doivent être exécutées par votre revendeur ou un centre spécialisé disposant des connaissances et des équipements nécessaires pour que le travail soit exécuté correctement, en maintenant le niveau de sécurité et les conditions de la machine d'origine. Les opérations exécutées dans des structures inadéquates ou par des personnes non qualifiées entraînent la caducité de toute forme de garantie que ce soit et de toute obligation ou responsabilité du fabricant.

- Seuls les ateliers d'assistance agréés peuvent effectuer les réparations et l'entretien sous garantie.
- Les ateliers d'assistance agréés utilisent exclusivement des pièces de rechange d'origine. Les pièces de rechange et les accessoires d'origine ont été développés spécialement pour les machines.
- Les pièces de rechange et les accessoires qui ne sont pas d'origine ne sont pas approuvés ; l'utilisation de pièces de rechange et d'accessoires qui ne sont pas d'origine compromet la sécurité de la machine et dégage le fabricant de toute obligation ou responsabilité.

## 12. COUVERTURE DE LA GARANTIE

Les conditions de garantie s'adressent uniquement aux consommateurs, c'est-à-dire aux utilisateurs non professionnels.

La garantie couvre tous les défauts de qualité des matériaux et de fabrication, qui seront vérifiés, pendant toute la période de validité de la garantie, par votre revendeur ou votre centre spécialisé.

L'application de la garantie se limite à la réparation ou à la substitution du composant défectueux.

Nous conseillons de confier la machine une fois par an à un atelier d'assistance agréé pour l'entretien, l'assistance et le contrôle des dispositifs de sécurité. L'application de la garantie est soumise à un entretien régulier de la machine.

L'utilisateur devra suivre attentivement toutes les instructions fournies dans la documentation ci-jointe.

La garantie ne couvre pas les dommages dus à :

- Manque de connaissance des documents joints (Manuel d'utilisation).
- Utilisation professionnelle.
- Inattention, négligence.
- Causes externes (éclair, chocs, présence de corps étrangers à l'intérieur de la machine) ou accident.
- Emploi et montage impropres ou non autorisés par le fabricant.
- Mauvais entretien.
- Modification de la machine.
- Emploi de pièces de rechange non originales (pièces adaptables).
- Emploi d'accessoires non fournis ou non approuvés par le fabricant.

La garantie ne couvre pas non plus :

- Les opérations d'entretien ordinaire/extraordinaire (décrites dans le manuel d'utilisation).
- L'usure normale des matériaux de consommation comme les courroies de transmission, les organes de coupe, les phares, les roues, les boulons de sécurité et les câblages.
- L'usure normale.
- Détérioration esthétique de la machine due à son utilisation.
- Les supports des organes de coupe.
- Les éventuels frais annexes dus à l'activation de la garantie, comme le déplacement chez l'utilisateur, le transport de la machine chez le revendeur, la location d'équipements pour sa substitution ou l'appel à une société tierce pour tous les opérations d'entretien.

L'utilisateur est protégé par les lois en vigueur sur le territoire national. Les droits de l'utilisateur prévus par ses propres lois nationales ne sont aucunement limités par la présente garantie.

## 13. TABLEAU DES OPÉRATIONS D'ENTRETIEN

Intervention	Périodicité	Remarques
<b>MACHINE</b>		
Contrôle de toutes les fixations	Avant chaque utilisation	paragr. 7.4
Contrôles de sécurité / Vérification des commandes	Avant chaque utilisation	paragr. 6.2
Vérification des protections de déchargement arrière et latérale.	Avant chaque utilisation	paragr. 6.2.1

Vérification du sac de ramassage, du déflecteur de déchargement latéral.	Avant chaque utilisation	paragr. 6.2.1
Vérification de l'organe de coupe	Avant chaque utilisation	paragr. 6.2.1
Vérification de l'état de charge de la batterie	Avant chaque utilisation	*
Recharge de la batterie	À la fin de chaque utilisation	paragr. 7.2.2 *
Nettoyage général et contrôle	À la fin de chaque utilisation	paragr. 7.3
Contrôle des dommages éventuellement présents sur la machine. Si nécessaire, contacter le centre d'assistance agréé.	À la fin de chaque utilisation	-
Nettoyage du filtre à air	Une fois par mois	paragr. 7.5
Remplacement de l'organe de coupe	-	paragr. 8.1 ***

\* Consulter le livret de la batterie/chargeur de batterie.

\*\* Opération qui doit être exécutée chez votre revendeur ou dans un centre spécialisé

\*\*\* Opérations à effectuer aux premiers signes de dysfonctionnement

#### 14. IDENTIFICATION DES ANOMALIES

Si les anomalies persistent après avoir appliqué les solutions décrites ci-dessus, contacter le revendeur.		
PROBLÈME	CAUSE PROBABLE	SOLUTIONS
1. En appuyant sur le bouton de démarrage l'afficheur ne s'allume pas.	Clef de sécurité absente ou mal insérée.	Insérer la clé (paragr. 6.3).
	Clef de sécurité manquante sur « OFF ».	Mettre la clé de sécurité sur « ON » (paragr. 6.3).
	Batterie absente ou mal logée.	Ouvrir le volet et vérifier que la batterie est correctement logée (paragr. 7.2.3).
	Batterie déchargée.	Vérifier l'état de chargement et recharger la batterie (paragr. 7.2.2).
	Combinaison de batteries incorrecte.	Vérifier la bonne combinaison des batteries, en suivant les instructions fournies dans le tableau « Données techniques ».
2. En appuyant sur le bouton de démarrage, l'afficheur ne s'allume pas et la machine émet un son.	Anomalie moteur.	Retirer la clé de sécurité et contacter un centre d'assistance de contrôle, substitutions ou réparations.
3. Le moteur s'arrête pendant le travail.	Batterie mal logée.	Ouvrir le volet et vérifier que la batterie est correctement logée (paragr. 7.2.3).
	Batterie déchargée.	Vérifier l'état de chargement et recharger la batterie (paragr. 7.2.2).
	Obstructions qui empêchent la rotation de l'organe de coupe.	Enlever la clé de sécurité, mettre des gants de travail et enlever l'herbe ou les débris présents dans la partie inférieure de la machine et/ou dans le canal de déchargement.
4. Dans l'afficheur, ER3 apparaît (Fig. 27.B).	Intervention de la protection thermique pour surchauffe du moteur.	Attendre au moins 5 minutes avant de redémarrer la machine.

<p>5. L'écran affiche alternativement : ER1 + OPC (Fig. 27.B) .</p>	<p>Intervention de la protection thermique suite à une absorption de courant trop élevée due à :</p> <ul style="list-style-type: none"> <li>• Tonte de l'herbe trop haute.</li> <li>• Obstructions qui empêchent la rotation de l'organe de coupe.</li> <li>• Trop de détritres d'herbe qui se sont accumulés à l'intérieur du châssis et dans le canal de déchargement.</li> </ul>	<ul style="list-style-type: none"> <li>• Établir une hauteur de coupe supérieure lorsque l'herbe est très haute et effectuer un deuxième passage à une hauteur inférieure (paragr. 6.4.2).</li> <li>• Retirer les obstructions (paragr. 7.3.2).</li> <li>• Nettoyer la machine (paragr. 7.3.1)</li> </ul> <p>Attendre au moins 5 minutes avant de redémarrer la machine.</p>
<p>6. Dans l'afficheur, ER1 apparaît (Fig. 27.B).</p>	<p>Surcharge électrique du moteur de traction à cause de conditions de travail difficile (traction forcée).</p>	<ul style="list-style-type: none"> <li>– S'assurer que les roues ne sont pas bloquées et éventuellement les nettoyer.</li> <li>– Vérifier l'inclinaison du terrain où se trouve la machine (paragr. 6.4.1).</li> </ul>
<p>7. L'écran affiche alternativement : 100% + ER3 (Fig. 27.B).</p>	<p>Anomalie du branchement électrique de la batterie au moteur.</p>	<p>Retirer la clé de sécurité et contacter un centre d'assistance de contrôle, substitutions ou réparations.</p>
<p>8. Dans l'afficheur, ER2 apparaît (Fig. 27.B).</p>	<p>Organe de coupe bloqué.</p>	<p>Arrêter la machine, retirer la clé de sécurité, mettre des gants de travail. Vérifier et éliminer les éventuels résidus présents sur la partie inférieure de la machine (paragr. 7.3.2) qui empêchent la rotation de l'organe de coupe. Si le problème persiste, contacter un centre d'assistance autorisé qui effectuera tout contrôle, substitution ou réparation nécessaire (paragr. 8.1).</p>
<p>9. L'herbe coupée n'est plus ramassée dans le sac de ramassage.</p>	<p>L'organe de coupe a frappé un corps étranger et il a subi un coup.</p>	<p>Arrêter immédiatement le moteur et retirer la clé de sécurité. Vérifier d'éventuels dommages et s'adresser à un centre d'assistance pour remplacer éventuellement l'organe de coupe (paragr. 8.1).</p>
	<p>L'intérieur du châssis est sale.</p>	<p>Nettoyer l'intérieur du châssis pour faciliter l'évacuation de l'herbe vers le sac de ramassage (paragr. 7.3.2).</p>
<p>10. L'herbe est difficile à couper.</p>	<p>L'organe de coupe n'est pas en bon état.</p>	<p>Contactez un centre d'assistance pour l'affûtage ou le remplacement de l'organe de coupe.</p>
<p>11. Vous percevez des bruits et/ou vibrations excessives pendant le travail.</p>	<p>Fixation de l'organe de coupe desserrée ou organe de coupe endommagé.</p>	<p>Arrêter immédiatement le moteur et retirer la clé de sécurité. Contacter un centre d'assistance pour les contrôles, les remplacements ou les réparations (paragr. 8.1).</p>
<p>12. L'autonomie de la batterie est insuffisante.</p>	<p>Conditions d'utilisation difficiles avec plus grande absorption de courant.</p>	<p>Optimiser l'utilisation (paragr. 7.2.1).</p>
	<p>Batterie insuffisante par rapport aux exigences de travail.</p>	<p>Utiliser des batteries supplémentaires ou des batteries avec une meilleure capacité (paragr. 15.2).</p>

13. Le chargeur de batterie n'effectue pas le rechargement de la batterie.	Batterie mal insérée dans le chargeur de batterie.	Contrôler que le branchement est correct (paragr. 7.2.3).
	Conditions environnementales non adéquates.	Effectuer la recharge dans un milieu présentant une température adéquate (voir livret d'instructions de la batterie/chargeur de batterie).
	Contacts sales.	Nettoyer les contacts.
	Absence de tension au chargeur de batterie.	Vérifier que la fiche est bien insérée et qu'il y a de la tension au niveau de la prise de courant.
	Chargeur de batterie défectueux.	Remplacer par une pièce de rechange originale.
		Si l'inconvénient continue, consulter le livret de la batterie/chargeur de batterie.

## 15. ÉQUIPEMENTS SUR DEMANDE

### 15.1 KIT DE MULCHING

Il réduit en parties très fines l'herbe coupée et il la laisse sur le gazon, alternativement au ramassage dans le sac (pour des machines préparées) (Fig. 28).

### 15.2 BATTERIE

Des batteries de différentes capacités sont disponibles afin de satisfaire les exigences de travail spécifiques (Fig. 29). Les batteries homologuées pour cette machine sont listées dans le tableau « Données techniques ».

### 15.3 CHARGEUR DE BATTERIE

Dispositif utilisé pour recharger la batterie (Fig. 30).

**KAZALO**

1.	OPĆENITO	1
1.1	Kako se služiti priručnikom	1
1.2	Referencije	1
2.	SIGURNOSNE UPUTE	1
2.1	Osposobljavanje	1
2.2	Pripreme radnje	2
2.3	Tijekom uporabe	2
2.4	Održavanje, skladištenje	3
2.5	Baterija/punjač baterija	3
2.6	Zaštita okoliša	3
3.	POZNAVANJE STROJA	3
3.1	Opis stroja i predviđena uporaba	3
3.2	Sigurnosna signalizacija	4
3.3	Identifikacijska naljepnica	4
3.4	Glavne komponente	5
4.	MONTIRANJE	5
4.1	Komponente za montažu	5
4.2	Montiranje košare	5
4.3	Montiranje drške	5
5.	UPRAVLJAČKI ELEMENTI	5
5.1	Sigurnosni ključ (naprava za deaktiviranje)	5
5.2	Ručica za prisutnost rukovatelja	5
5.3	Gumb za paljenje	6
5.4	Ručica za uključivanje pogona	6
5.5	Gumb "ECO"	6
5.6	Podešavanje visine košnje	6
6.	UPORABA STROJA	6
6.1	Pripreme radnje	6
6.2	Sigurnosne kontrole	7
6.3	Pokretanje	8
6.4	Rad	8
6.5	Zaustavljanje	9
6.6	Nakon korištenja	9
7.	REDOVNO ODRŽAVANJE	9
7.1	Općenito	9
7.2	Baterija	9
7.3	Čišćenje	10
7.4	Pričvrzne matice i vijci	10
7.5	Čišćenje filtra zraka	10
8.	IZVANREDNO ODRŽAVANJE	11
8.1	Nož	11
9.	SKLADIŠTENJE	11
9.1	Skladištenje stroja	11
9.2	Skladištenje baterije	11
10.	PREMJESTANJE I PRIJEVOZ	11
11.	NJEGA I POPRAVLJANJE	11
12.	OPSEG JAMSTVA	12
13.	Tablica održavanja	12
14.	Utvrdivanje nepravilnosti	13
15.	DODATNA OPREMA PO NARUDŽBI	15
15.1	Komplet za malčiranje	15
15.2	Baterije	15
15.3	Punjač baterija	15

**1. OPĆENITO****1.1 KAKO SE SLUŽITI PRIRUČNIKOM**

Određeni odjeljci u tekstu priručnika, koji sadrže informacije od posebnog značaja glede sigurnosti ili rada, različito su označeni prema sljedećem kriteriju:

**NAPOMENA ILI VAŽNO** *navodi detalje ili druge elemente u vezi s već prethodno naznačenim, u svrhu izbjegavanja oštećenja stroja ili prouzročenja štete.*

Simbol  ističe neku opasnost. Nepoštovanje upozorenja može dovesti do nanošenja tjelesnih ozljeda sebi ili trećima i/ili oštećenja.

- Odlomci istaknuti sivim točkastim okvirom
- označavaju opcijske karakteristike koje nisu prisutne
- na svim modelima predočenim u ovom priručniku.
- Provjerite ima li vaš model dotičnu karakteristiku.

Sve naznake "prednje", "stražnje", "desno" i "lijevo" odnose se na radni položaj rukovatelja.

**1.2 REFERENCIJE****1.2.1 Slike**

Slike u ovim uputama za uporabu označene su brojevima 1, 2, 3 i tako dalje.

Komponente koje se vide na slikama označene su slovima A, B, C i tako dalje.

Jedna referencija komponente C na slici 2 označena je natpisom: "Pogledajte sliku 2.C" ili jednostavno "(Sl. 2.C)". Slike služe za orijentaciju. Stvarni dijelovi mogu se razlikovati od onih prikazanih.

**1.2.2 Naslovi**

Priručnik je podijeljen na poglavlja i na odlomke. Naslov odlomka "2.1 Osposobljavanje" je podnaslov poglavlja "2. Sigurnosne upute". Referencije na naslove ili odlomke signaliziraju se kraticom pog. ili odl. i odgovarajućim brojem. Primjer: "2. pog." ili "odl. 2.1."

**2. SIGURNOSNE UPUTE****2.1 OSPOSOBLJAVANJE**

 **Upoznajte se s upravljačkim elementima i primjenom uporabom stroja. Naučite brzo zaustavljati motor. Nepoštovanje upozorenja i uputa može prouzročiti požare i/ili teške ozljede.**



- Nemojte nikad dopuštati da stroj koriste djeca ili osobe koje nisu dovoljno upoznate s uputama. Lokalnim zakonima može biti određena najniža dob korisnika.
- Ovaj uređaj mogu koristiti djeca od 8 godina nadalje i osobe sa smanjenim tjelesnim, osjetilnim ili umnim sposobnostima, odnosno bez iskustva i znanja ako ih se nadzire ili su upućeni u uporabu uređaja na siguran način te razumiju uključene opasnosti. Djeca se ne smiju igrati s uređajem. Djeca ne smiju čistiti ni vršiti redovno održavanje bez nadzora.
- Stroj se ne smije koristiti ako se rukovatelj osjeća umorno ili loše ili ako se nalazi pod utjecajem lijekova, droga, alkohola ili štetnih tvari koje mogu smanjiti njegove psihofizičke sposobnosti i pažnju.
- Nemojte prevoziti djecu niti druge putnike.
- Ne zaboravite da je rukovatelj (ili korisnik) odgovoran za nesreće i nepredviđene slučajeve koji mogu oštetiti druge osobe ili njihovu imovinu. Odgovornost korisnika podrazumijeva procjenu potencijalnih rizika na terenu na kojem se radi te poduzimanje svih potrebnih mjera kako bi se zajamčila vlastita sigurnost i sigurnost drugih osoba, a posebno na padinama, neravnim, klizavim ili nestabilnim terenima.
- U slučaju prodaje ili posuđivanja stroja drugima, uvjerite se da korisnik pregleda upute za uporabu u ovom priručniku.

## 2.2 PRIPREMNE RADNJE

### Osobna zaštitna oprema (OZO)

- Nosite prikladnu odjeću, jaku radnu obuću, otpornu na klizanje, i duge hlače. Nemojte pokretati stroj ako ste bosih nogu ili u otvorenim sandalama. Nosite slušalice za zaštitu sluha.
- Primjena zaštite za sluh može smanjiti sposobnost da se čuju eventualna upozorenja (povici ili alarmi). Posvetite najveću moguću pozornost onome što se događa oko radnog područja.
- Nosite radne rukavice u svim situacijama koje mogu biti opasne po ruke.
- Nemojte nositi šalove, košulje, ogrlice, narukvice, odjevne predmete s dijelovima koji lepršaju ili koji imaju vezice ili kravate te općenito viseći ili širok nakit i pribor koji bi se mogao zaplesti u stroj ili u predmete i materijale prisutne na radnom mjestu.
- Dugu kosu treba povezati na odgovarajući način.

### Radno područje/stroj

- Podrobno pregledajte cijelo radno područje i odstranite sve što bi stroj mogao odbaciti ili što bi moglo oštetiti nož/rotirajuće dijelove (kamenje, granje, željezne žice, kosti itd.).

## 2.3 TIJEKOM UPORABE

### Radno područje

- Stroj se ne smije koristiti u prostorima u kojima postoji rizik od eksplozije, u blizini zapaljivih tekućina, plina ili prašine. Električni alati proizvode iskre koje mogu zapaliti prašinu ili paru.
- Radite samo uz dnevno svjetlo ili uz dobru rasvjetu i u uvjetima dobre vidljivosti.
- Udaljite osobe, djecu i životinje iz radnog područja. Djecu treba nadzirati odrasla osoba.

- Izbjegavajte rad na mokroj travi, po kiši i ako postoji rizik od nevremena, naročito ako postoji vjerojatnost sijevanja.
- Stroj nemojte izlagati kiši ili mokrim sredinama. Prodiranje vode u alat povećava rizik od električnog udara.
- Naročito pazite na nepravilnosti terena (izbočine, jarke), na padine, na skrivene opasnosti te na prisutnost eventualnih prepreka koje bi mogle ograničiti vidljivost.
- Budite vrlo pažljivi u blizini provalja, jaraka ili nasipa. Stroj se može prevrnuti ako jedan kotač prijeđe preko nekog ruba ili ako se rub sruši.
- Radite u poprečnom smjeru nagiba, nikad u smjeru uzbrdo/nizbrdo, jako pazeći pri promjeni smjera kretanja, uvjeravajući se u vlastitu točku oslonca te osiguravajući da kotači neće naći na prepreke (kamenje, grane, korijenje itd.) koje bi mogli prouzročiti bočno klizanje ili gubitak kontrole nad strojem.
- Prilikom uporabe stroja blizu ceste, pazite na promet.

### Ponašanje

- Pazite prilikom kretanja unatrag ili prema natrag. Prije i za vrijeme kretanja unatrag gledajte iza sebe, kako biste se uvjerali da nema prepreka.
- Nemojte nikad trčati, nego hodajte.
- Izbjegavajte da vas kosilica trave vuče.
- Ruke i stopala držite uvijek dalje od noža, i prilikom pokretanja i za vrijeme uporabe stroja.
- Pozor: rezni element se nastavlja okretati još nekoliko sekundi i nakon njegovog isključivanja ili nakon gašenja motora.
- Držite se uvijek daleko od otvora za izbacivanje.



***U slučaju lomova ili nesreća za vrijeme rada, odmah zaustavite motor i udaljite stroj kako ne bi prouzročio još veću štetu; u slučaju nesreća s osobnim ozljedama ili ozljedama trećih, odmah se pobrinite za pružanje prve pomoći najprimjerenije situaciji i obratite se zdravstvenoj ustanovi radi potrebnog liječenja. Temeljito uklonite eventualne trunke koji bi – ako ostanu neprimijećeni – mogli prouzročiti oštećenja ili nanijeti ozljede osobama ili životinjama.***

### Ograničenja u uporabi

- Nemojte nikad koristiti stroj ako su zaštite oštećene, nedostaju ili nisu pravilno namještene (košara za sakupljanje trave, štitnik bočnog otvora za izbacivanje ili štitnik stražnjeg otvora za izbacivanje).
- Nemojte koristiti stroj ako dodatna oprema/alati nisu postavljeni u predviđenim točkama.
- Nemojte isključivati, deaktivirati, skidati postojeće sigurnosne sustave/mikroprekidače, niti vršiti neovlaštene izmjene na njima.
- Ne izlažite stroj prevelikom naporu i ne koristite mali stroj za izvođenje teških radova; uporabom odgovarajućeg stroja smanjuje se rizik i poboljšava kvaliteta rada.

## 2.4 ODRŽAVANJE, SKLADIŠTENJE

Sigurnost i razinu performansi stroja očuvat ćete njegovim redovitim održavanjem i pravilnim skladištenjem.

### Održavanje

- Stroj nemojte nikad koristiti ako su pojedini dijelovi istrošeni ili oštećeni. Pokvarene ili oštećene dijelove treba zamijeniti, a nikad popravljati.

- Za vrijeme radova na podešavanju stroja, pazite da vam prsti ne ostanu ukliješteni između noža u pokretu i nepomičnih dijelova stroja.

 **Razine buke i vibracija koje se navode u ovim uputama predstavljaju maksimalne vrijednosti pri korištenju stroja. Uporaba neizbalansiranog reznog elementa, prevelika brzina kretanja i neodržavanje stroja bitno utječu na emisiju zvuka i vibracije. Posljedično tome treba usvojiti preventivne mjere za uklanjanje mogućih oštećenja prouzročenih velikom bukom i naprezanjima uslijed vibracija; brinite se za održavanje stroja, nosite slušalice za zaštitu od buke, tijekom rada pravite stanke.**

#### Skladištenje

- Radi smanjenja rizika od požara, nemojte ostavljati posude s otpadnim materijalima u prostoriji.

## 2.5 BATERIJA/PUNJAČ BATERIJA

**VAŽNO** Sigurnosne upute u nastavku dopunjuju sigurnosna pravila u specifičnom priručniku za bateriju i punjač baterija, koji je priložen stroju.

- Za punjenje baterije koristite samo punjač baterija koji preporučuje proizvođač. Neprikladan punjač baterija može prouzročiti električni udar, pregrijavanje ili curenje korozivne tekućine iz baterije.
- Koristite samo specifične baterije predviđene za vaš alat. Uporaba drugih baterija može prouzročiti ozljede i rizik od požara.
- Prije stavljanja baterije, uvjerite se da je aparat isključen. Stavljanje baterije na uključeni električni aparat može prouzročiti požar.
- Nekorišteni bateriju držite daleko od uredskih spojnica, sitnog novca, ključeva, čavla, vijaka i drugih malih metalnih predmeta koji bi mogli izazvati kratki spoj na priključcima. Kratki spoj na priključcima baterije može izazvati izgaranje ili požar.
- Nemojte koristiti punjač baterija na mjestima gdje ima pare, zapaljivih tvari ili na lako zapaljivim površinama kao što su papir, tkanina itd. Za vrijeme punjenja, punjač baterija se zagrije i mogao bi izazvati požar.
- Za vrijeme prijevoza akumulatora, pazite da se priključci međusobno ne spoje i nemojte koristiti metalne spremnike za prijevoz.

## 2.6 ZAŠTITA OKOLIŠA

Zaštita okoliša mora predstavljati bitan i prvenstveni vid uporabe stroja, u korist civilnog suživota kao i okoliša u kojem živimo.

- Izbjegavajte ometanje susjeda. Stroj koristite samo u razumnim satima (ne rano ujutro ili kasno navečer, kad biste mogli ometati druge osobe).
- Strogo se pridržavajte lokalnih propisa o odlaganju ambalaže, propalih dijelova ili bilo kojeg drugog elementa štetnog za okoliš te otpatke se ne smije bacati u smeće, nego ih treba razvrstati i predati odgovarajućim centrima za sakupljanje koji će se pobrinuti za recikliranje materijala.
- Strogo se pridržavajte lokalnih propisa o odlaganju otpadnih materijala.
- U trenutku rashodovanja nemojte ostavljati stroj u okolišu, nego se obratite centru za sakupljanje sukladno lokalnim propisima na snazi.



**Nemojte bacati električne uređaje s kućnim otpadom.** Prema europskoj direktivi 2012/19/EU o električnom i elektroničkom otpadu te njezinu primjeni u skladu s nacionalnim normama, otpadne električne uređaje mora se sakupljati odvojeno, u cilju njihove ponovne primjene na ekološki prihvatljiv način. U slučaju odlaganja električnih uređaja na odlagalište otpada ili na tlo, štetne tvari mogu dospjeti do vodenog sloja i tako ući u hranidbeni lanac, ugrožavajući vaše zdravlje i dobrobit. Za detaljnije informacije o odlaganju ovog proizvoda, kontaktirajte mjerodavni zavod za gospodarenje kućnim otpadom ili svog prodavača.



**Baterije na kraju njihovog životnog vijeka odložite uz dužnu pažnju prema okolišu.** Baterija sadrži materijal koji je opasan za vas i za okoliš. Nju treba izvaditi i odvojeno odložiti u strukturi koja prihvaća litij-ionske baterije.



**Odvojeno sakupljanje rabljenih proizvoda i ambalaže omogućava recikliranje, odnosno ponovno korištenje materijala.** Korištenje recikliranih materijala pomaže u sprječavanju zagađivanja okoliša i u smanjenju potražnje za sirovinama.

## 3. POZNAVANJE STROJA

### 3.1 OPIS STROJA I PREDVIĐENA UPORABA

**Ovo je ručno upravljana kosilica trave.**

Stroj se u osnovi sastoji od motora koji aktivira nož zatvoren u kućištu, a ima kotače i jednu dršku. Rukovatelj može upravljati strojem i aktivirati glavne upravljačke elemente stojeći uvijek iza drške, a time i na sigurnosnoj udaljenosti od rotirajućeg noža. Udaljavanje rukovatelja od stroja prouzročit će zaustavljanje motora i rotirajućeg elementa u roku od nekoliko sekundi.

#### 3.1.1 Predviđena uporaba

Ovaj stroj je projektiran i proizveden za košenje (i sakupljanje) trave u vrtovima i na travnatim površinama, s produžetkom proporcionalnim kapacitetu košenja koje rukovatelj obavlja gurajući stroj i hodajući.

Općenito, ovaj stroj može:

1. Kositi travu i prikupljati je u košaru za sakupljanje trave.
2. Kositi travu i izbacivati je na zemlju sa stražnje strane.
3. Kositi travu i izbacivati je bočno (ako je predviđeno).
4. Kositi travu, usitnjavati je i ostavljati na tlu (učinak "malčiranja" - ako je predviđeno).

Korištenje posebne dodatne opreme koju je proizvođač predvidio kao originalnu opremu ili koju se može odvojeno kupiti, omogućuje vršenje ovog posla na različite načine koji se opisuju u ovom priručniku ili u uputama koje prate pojedine dijelove dodatne opreme.

### 3.1.2 Neprimjerena uporaba

Bilo koja druga primjena drugačija od gore navedenih može se pokazati opasnom te prouzročiti štetu osobama i/ili stvarima.

Neprimjerena uporaba obuhvaća (na primjer, ali ne i samo):

- Prevoženje drugih osoba, djece ili životinja na stroju, jer bi mogli pasti i zadobiti teške ozljede, odnosno ugroziti sigurnu vožnju.
- Korištenje stroja za vlastiti prijevoz.
- Korištenje stroja za vuču ili guranje tereta.
- Pokretanje noža na netravnatim mjestima.
- Korištenje stroja za sakupljanje lišća ili trunaka.
- Korištenje stroja za uređivanje živice ili za rezanje vegetacije koja nije travnata.
- Korištenje stroja od strane više osoba istovremeno.

**VAŽNO** *Neprimjerenom uporabom stroja jamstvo se poništava, uz odricanje svake odgovornosti proizvođača, čime svi troškovi nastali uslijed oštećenja ili ozljeda samog korisnika ili drugih osoba prelaze na teret korisnika.*

### 3.1.3 Tip korisnika

Ovaj stroj je namijenjen uporabi od strane potrošača, odnosno operatera koji nisu profesionalci. Namijenjen je neprofesionalnoj uporabi.

**VAŽNO** *Stroj treba rabiti samo jedan rukovatelj.*

## 3.2 SIGURNOSNE OZNAKE

Na stroju se nalaze razni simboli (sl. 2.0). Njihova je funkcija podsjetiti rukovatelja na to kako treba postupati da bi se stroj koristio s potrebnom pažnjom i oprezom. Objašnjenje simbola:



**Pozor.** Prije uporabe stroja, pročitatite upute.



**Opasnost! Rizik od izbacivanja predmeta.** Pazite da za vrijeme uporabe nitko ne pristupi u radno područje.



Samo za kosilice s termomotorom.



Samo za električne kosilice s mrežnim napajanjem.



Samo za električne kosilice s mrežnim napajanjem.



**Opasnost! Rizik od posjekotina.**

Nož u pokretu. Nemojte uvlačiti ruke ili stopala unutar sjedišta noža.



**Pazite na oštar nož.** Nemojte uvlačiti ruke ili stopala unutar sjedišta noža. Nož se nastavlja okretati i nakon gašenja motora. Prije održavanja izvadite sigurnosni ključ (napravu za deaktiviranje).

**VAŽNO** *Naljepnice koje su se uništile ili su postale nečitljive trebale zamijeniti. Zatražite nove naljepnice od ovlaštenog servisnog centra.*

## 3.3 IDENTIFIKACIJSKA ETIKETA

Na identifikacijskoj etiketi se navode sljedeći podaci (sl. 1.0).

1. Razina zvučne snage.
2. Oznaka sukladnosti CE.
3. Godina proizvodnje.
4. Tip stroja.
5. Serijski broj.
6. Naziv i adresa proizvođača.
7. Šifra artikla.
8. Maks. brzina rada motora.
9. Težina u kg.
10. Napon i frekvencija napajanja.
11. Stupanj električne zaštite.
12. Nazivna snaga.

Upišite identifikacijske podatke stroja u odgovarajući prostor na etiketi koja se nalazi na unutrašnjoj strani korica.

**VAŽNO** *Koristite te identifikacijske podatke koji se navode na identifikacijskoj etiketi proizvoda prilikom svakog kontaktiranja ovlaštene radionice.*

**VAŽNO** *Primjer izjave o sukladnosti se nalazi na zadnjim stranicama priručnika.*

### 3.4 GLAVNE KOMPONENTE

Stroj se sastoji od dolje navedenih glavnih komponenti kojima su pridružene funkcije u nastavku (sl. 1.0):

- A. **Kučiče:** u njemu se nalazi rotirajući nož.
- B. **Motor:** omogućuje gibanje kako noža tako i pogona kotača (ako je predviđen).
- C. **Nož:** element namijenjen košenju trave.
- D. **Štitnik stražnjeg otvora za izbacivanje:** je sigurnosna zaštita koja sprječava odbacivanje predmeta eventualno skupljenih reznim alatom daleko od stroja.
- E. **Zaštita bočnog izbacivanja (ako je predviđeno):** je sigurnosna zaštita koja sprječava odbacivanje predmeta eventualno skupljenih reznim alatom daleko od stroja.
- F. **Usmjerivač bočnog izbacivanja (ako je predviđen):** osim funkcije bočnog izbacivanja trave, predstavlja i sigurnosni element jer sprječava da se eventualno noževima prikupljeni predmeti odbace daleko od stroja.
- G. **Košara za sakupljanje trave:** osim funkcije sakupljanja pokošene trave, predstavlja sigurnosni element jer sprječava da se eventualno noževima prikupljeni predmeti bace daleko od stroja.
- H. **Drška:** radno mjesto rukovatelja. Zahvaljujući njezinoj dužini, rukovatelj za vrijeme rada stalno održava sigurnosnu udaljenost od rotirajućeg noža.
- I. **Baterija** (ako se ne dostavlja zajedno sa strojem, vidi 15. pog. "Dodatna oprema po narudžbi"): daje energiju za pokretanje motora; karakteristike i pravila uporabe baterije se opisuju u specifičnom priručniku.
- J. **Ručica za prisutnost rukovatelja:** ručica koja omogućuje uključivanje noža i pogona. Motor se automatski zaustavlja pri otpuštanju obje ručice.
- K. **Ručica za uključenje pogona:** ručica koja uključuje pogon kotača i omogućuje kretanje stroja.
- L. **Vratašca za pristup prostoru za bateriju**
- M. **Sigurnosni ključ (naprava za deaktiviranje):** Ključ aktivira/deaktivira električni krug stroja.
- N. **Punjač baterija** (ako se ne dostavlja zajedno sa strojem, vidi 15. pog. "Dodatna oprema po narudžbi"): uređaj koji služi za punjenje baterije.

### 4. MONTIRANJE

 **Sigurnosne upute koje treba slijediti navode se u 2. pog. Strogo poštujujte te naznake kako se ne biste suočili s ozbiljnim rizicima ili opasnostima.** Zbog potreba skladištenja i prijevoza pojedine komponente stroja nisu izravno tvornički montirane, nego ih treba sastaviti nakon uklanjanja ambalaže, a prema uputama koje slijede.

 **Raspakiranje i dovršavanje montaže treba izvršiti na ravnoj i čvrstoj površini, s dovoljno prostora za pomicanje stroja i ambalaže te služeći se uvijek prikladnim alatom. Nemojte se služiti strojem prije nego što ste završili s obavljanjem svih naznaka iz dijela "MONTIRANJE".**

### 4.1 KOMPONENTE ZA MONTAŽU

U pakiranju se nalaze i komponente za montažu.

#### 4.1.1 Vađenje iz ambalaže

1. Oprezno otvorite ambalažu, paziteći da ne zagubite komponente.
2. Pogledajte dokumentaciju koja se nalazi u kutiji, uključujući i ove upute.
3. Izvadite iz kutije sve komponente koje nisu montirane.
4. Odložite kutiju i ambalažu poštujući lokalne propise.

 **Prije montiranja provjerite da se sigurnosni ključ ne nalazi u svom sjedištu.**

### 4.2 MONTAŽA KOŠARE

Slijedite upute navedene na listu s uputama koji se isporučuje s košarom za sakupljanje trave.

### 4.3 MONTIRANJE DRŠKE

Sklopite dršku kao što je prikazano na (sl.3) (sl.7).

## 5. UPRAVLJAČKI ELEMENTI

### 5.1 SIGURNOSNI KLJUČ (NAPRAVA ZA DEAKTIVIRANJE)

Ključ (sl. 8.A) je stavljen u prostor za bateriju. Kad se ključ stavi u položaj "ON", aktivira se električni krug stroja i omogućuje paljenje. Kad se ključ stavi u položaj "OFF", u potpunosti se deaktivira električni krug kako bi se spriječila nekontrolirana uporaba stroja.

**VAŽNO** Izvadite sigurnosni ključ svaki put kad stroj ostavljate radi nekorištenja ili bez nadzora.

### 5.2 RUČICA ZA PRISUTNOST RUKOVATELJA

Ručicom za prisutnost rukovatelja (sl. 9.A) osposobljavate uključivanje noža i pogona. Pritisnite jednu od dviju ručica (sl. 9.A) prema dršci kako biste osposobili funkcije uključivanja noža i uključivanja pogona. Motor se automatski zaustavlja i sve funkcije se onesposobljavaju pri otpuštanju obje ručice.

### 5.3 GUMB ZA UKLJUČIVANJE

Gumb za uključivanje (sl. 10.A) služi za:



1. **Uključivanje stroja.** Pritiskom na gumb (sl.10.A) uključuje se zaslon (sl.10.B) i stroj je spreman za uporabu.

**NAPOMENA** *Uključivanje stroja je moguće samo ako se ručica za prisutnost rukovatelja i ručica pogona otpuste.*

**NAPOMENA** *Ako se stroj ne koristi, zaslon se nakon 15 sekundi isključuje i treba ponoviti navedenu radnju.*



2. **Uključivanje noža.**

**NAPOMENA** *Nož je moguće uključiti samo ako je ručica za prisutnost rukovatelja pritisnuta do drške (vidi odl. 6.3).*

3. **Isključivanje noža.** Dok je nož uključen, pritisnite gumb za uključivanje (sl. 10.A); nož se zaustavlja, a stroj ostaje uključen.

### 5.4 RUČICA ZA UKLJUČIVANJE POGONA

Uključuje pogon kotača i omogućava napredovanje stroja.



#### Pogon uključen.

Za napredovanje stroja:

- a. Pritisnite jednu od dviju ručica za prisutnost rukovatelja (sl. 9.A) prema dršci.
- b. Povucite jednu od dviju ručica za uključivanje pogona (sl. 9.B) prema dršci.

Brzinu napredovanja možete podesiti gumbom za odabir (sl. 10.C).

Moguće je odabrati 6 različitih razina brzine.



1. **Maksimalna brzina** (otprilike 5 km/h).



2. **Minimalna brzina** (otprilike 2,5 km/h).

Svaki drugi „škkljocaj“ gumba za odabir (sl. 10.C) odgovara promjeni jedne razine u brzini napredovanja, što se na zaslonu prikazuje crtičastim indikatorom (sl. 10.C1).

**NAPOMENA** *Posljednji odabrani stupanj brzine ostaje namješten i nakon gašenja stroja.*

**VAŽNO** *Kako se ne bi oštetio prijenos, izbjegavajte povlačenje stroja unazad dok je pogon uključen.*

### 5.5 GUMB „EKO“

Funkcija „EKO“ optimizira autonomiju baterije i tako omogućava uštedu energije tijekom košenja trave. Kako biste aktivirali ili deaktivirali funkciju „Eko“, pritisnite gumb (sl. 10.D). Ako je funkcija uključena, na zaslonu se pojavljuje oznaka „E“.

Ova funkcija se deaktivira svaki put kad se otpuste ručice za prisutnost rukovatelja.

**NAPOMENA** *Ne preporučuje se uporaba funkcije „EKO“ u teškim uvjetima košnje (košenje guste, visoke ili vlažne trave).*

### 5.6 PODEŠAVANJE VISINE KOŠNJE

Spuštanjem ili podizanjem kućišta travu možete kositi na različitim visinama košnje.



**Ovu radnju treba izvršiti kad nož miruje.**

- Visina košnje namješta se tako da se pritisne gumb (sl.11.A) i podigne ili spusti kućište pomoću ručke (sl.11.B), do željenog položaja.

## 6. UPORABA STROJA



**Sigurnosne upute koje treba slijediti navode se u 2. pog. Strogo poštuje te naznake kako se ne biste suočili s ozbiljnim rizicima ili opasnostima.**

### 6.1 PRIPREMNE RADNJE

Prije početka rada potrebno je izvršiti niz kontrola i radnji kako bi se osiguralo učinkovito obavljanje posla u maksimalnoj sigurnosti: Uvjerite se da se sigurnosni ključ ne nalazi u svom sjedištu. Stavite stroj u vodoravni položaj i dobro oslonjen na teren.

#### 6.1.1 Kontrola baterije

Prije korištenja stroja po prvi put nakon kupnje, potpuno napunite bateriju pridržavajući se naznaka iz priručnika za bateriju.

Prije svake uporabe provjerite stanje napunjenosti baterije slijedeći naznake koje sadrži priručnik za bateriju.

#### 6.1.2 Pripremanje stroja za rad

**NAPOMENA** *Ovaj stroj omogućuje košenje travnjaka na različite načine; prije početka rada uputno je pripremiti stroj ovisno o tome kako se namjerava obaviti košnju.*

- a. **Priprema za košnju i sakupljanje trave u košaru za sakupljanje trave:**

1. Podignite štitnik stražnjeg otvora za izbacivanje (sl.12.A) i ispravno zakvačite košaru za sakupljanje trave (sl.12.B) kao što je prikazano na slici.
2. Kod modela s mogućnošću bočnog izbacivanja: uvjerite se da je štitnik bočnog otvora za izbacivanje (sl.13.B) spušten.

## b. Priprema za košnju i stražnje izbacivanje trave na tlo:

1. Skinite košaru za sakupljanje trave i uvjerite se da je štitnik stražnjeg otvora za izbacivanje (sl.13.A) ostao stabilno spušten.
2. Kod modela s mogućnošću bočnog izbacivanja: uvjerite se da je štitnik bočnog otvora za izbacivanje (sl.13.B) spušten.

## c. Priprema za košnju i usitnjavanje trave (funkcija "malčiranje"):

1. Podignite štitnik stražnjeg otvora za izbacivanje (sl.14.A) i uvedite čep usmjerivača (sl.14.B) u otvor za izbacivanje i držite ga lagano nagnutog prema desno.
2. Pričvrstite ga s dva zatika (sl.14.C) u predviđene rupe sve dok zub za zakvačivanje ne škljocne (sl.14.D).
3. Kod modela s mogućnošću bočnog izbacivanja: uvjerite se da je štitnik bočnog otvora za izbacivanje (sl.13.B) spušten.
4. Za skidanje čepa usmjerivača:
  1. Podignite štitnik stražnjeg otvora za izbacivanje (sl.14.A).
  2. Pritisnite u sredini tako da otkopčate zub (sl.14.D).

## d. Priprema za košnju i bočno izbacivanje trave na tlo:

1. Podignite štitnik stražnjeg otvora za izbacivanje (sl.14.A), uvedite čep usmjerivača (sl.15.B) u otvor za izbacivanje i držite ga lagano nagnutog prema desno.
  2. Pričvrstite ga s dva zatika (sl.15.C) u predviđene rupe sve dok zub za zakvačivanje ne škljocne (sl.15.D).
  3. Podignite štitnik bočnog otvora za izbacivanje (sl.15.A).
  4. Stavite usmjerivač bočnog izbacivanja (sl.15.E).
  5. Ponovo zatvorite štitnik bočnog otvora za izbacivanje (sl.15.A) tako da je usmjerivač bočnog izbacivanja (sl.15.E) blokiran.
- Za skidanje čepa usmjerivača:
1. Podignite štitnik stražnjeg otvora za izbacivanje (sl.14.A).
  2. Pritisnite u sredini tako da otkopčate zub (sl.14.D).

## 6.1.3 Podešavanje visine košnje

Podesite visinu košnje kako je naznačeno (odl. 5.6).

## 6.2 SIGURNOSNE KONTROLE

Izvršite sigurnosne kontrole koje slijede i provjerite odgovaraju li rezultati onom što se navodi u tablicama.

 **Prije uporabe uvijek izvršite sigurnosne kontrole.**

### 6.2.1 Kontrola opće sigurnosti

Predmet	Rezultat
Ručke	Čiste, suhe.
Drška	Pravilno i solidno pričvršćena za stroj.
Nož	Čist, nije oštećen ili istrošen.
Štitnik stražnjeg otvora za izbacivanje; košara za sakupljanje trave	Cjeloviti su. Nema nikakvog oštećenja. Pravilno su montirani.
Štitnik bočnog otvora za izbacivanje; usmjerivač bočnog izbacivanja	Cjeloviti su. Nema nikakvog oštećenja. Pravilno su montirani.
Upravljački prekidač Ručica za prisutnost rukovatelja Ručica za uključivanje pogona	Ručica se mora slobodno gibati, bez napora, a pri otpuštanju se mora automatski i brzo vratiti u neutralni položaj.
Baterija	Nema nikakvog oštećenja na njezinom plaštu, nikakvog curenja tekućine.
Vijci/matice na stroju i na nožu	Dobro su zategnuti (nisu popušteni).
Prolazi zraka za hlađenje	Nisu zapriječeni.
Stroj	Nema nikakvog znaka oštećenja ili istrošenosti.

### 6.2.2 Ispitivanje rada stroja

Radnja	Rezultat
<ol style="list-style-type: none"><li>1. Pokrenite stroj (odl. 6.3).</li><li>2. Uključite nož (odl. 6.3).</li><li>3. Otpustite obje ručice za prisutnost rukovatelja (sl. 21.A).</li></ol>	<ol style="list-style-type: none"><li>1. Zaslon se uključuje i stroj je spreman za uporabu.</li><li>2. Nož se mora pomicati.</li><li>3. Ručice se moraju automatski i brzo vratiti u neutralni položaj, motor se mora ugastiti i nož se mora zaustaviti u roku od nekoliko sekundi.</li></ol>

1. Pokrenite stroj (odl. 6.3).	1. Zaslom se uključuje i stroj je spreman za uporabu.
2. Pomaknite ručicu pogona (odl. 5.4).	2. Kotači omogućuju napredovanje stroja.
3. Otpustite ručicu pogona.	3. Kotači se zaustavljaju i stroj prestaje napredovati.
Probna vožnja	Nema nikakve nepravilne vibracije. Nema nikakvog nepravilnog zvuka.

**!** *Ako bilo koji rezultat odstupa od onoga što se navodi u tablicama, nemojte koristiti stroj! Obratite se servisnom centru radi potrebnih kontrola i popravka.*

### 6.3 POKRETANJE

**NAPOMENA** *Pokretanje vršite na ravnoj površini bez prepreka ili visoke trave.*

**NAPOMENA** *Provjerite ispravnu kombinaciju baterija prema uputama u tablici "Tehnički podaci".*

- Otvorite vratašca za pristup prostoru za bateriju (sl. 16.A).
- Pravilno stavite baterije u njihovo sjedište (odl. 7.2.3).
- Do kraja uvucite sigurnosni ključ (sl.17.B) i okrenite ga u položaj "ON".
- Pritisnite gumb za uključivanje (sl. 18.A).
- Uključite nož pritišćući prvo jednu od dviju ručica za prisutnost rukovatelja (sl.19.A) prema dršci, zatim gumb (sl.19.B).

### 6.4 RAD

**VAŽNO** *Za vrijeme rada uvijek održavajte sigurnosnu udaljenost od noža, a nju određuje dužina drške.*

**VAŽNO** *Kako bi se zajamčio optimalan rad stroja, preporučujemo da istovremeno koristite dvije baterije.*

Na autonomiju baterija (a time i na površinu travnjaka koju se može obraditi prije punjenja) utječu različiti čimbenici (odl. 7.2.1). Tijekom uporabe na zaslom se prikazuje stanje napunjenosti baterija (postotak preostale napunjenosti) (sl.10.E).

**VAŽNO** *U slučaju zaustavljanja motora tijekom rada uslijed pregrijavanja, potrebno je pričekati oko 5 minuta da bi ga se moglo ponovno pokrenuti.*

#### 6.4.1 Košenje trave

- Počnite s napredovanjem i košnjom u travnatom području.
- Prilagodite brzinu napredovanja i visinu košnje (odl. 5.6) stanju travnjaka (visini, gustoći i vlažnosti trave) i količini pokošene trave.

- Kod modela s pogonom (odl. 5.4):** Preporučujemo da ne kosite na zemljištima s nagibom većim od 15°.

- Travnjak će imati ljepši izgled ako košenje vršite uvijek na istoj visini i naizmjenično u dva smjera (sl. 20).

- U slučaju bočnog izbacivanja:** uputno je kretati se tako da se pokošena trava na izbacuje na dio travnjaka koji još nije pokošen.
- U slučaju "malčiranja" ili stražnjeg izbacivanja trave:**
  - Uvijek izbjegavajte rezanje velikih količina trave. Nemojte nikad odrezati više od jedne trećine ukupne visine trave u samo jednom prolazu (sl. 20).
  - Održavajte kućište uvijek čistim (odl. 7.3.1).

#### 6.4.2 Savjeti za održavanje urednog travnjaka

- Da bi travnjak održao lijepi izgled, zelen i mekan, potrebno ga je redovito kositi. Travnjak mogu sačinjavati različite vrste trave. Učestalim košenjem pospešuje se rast onih trava koje razvijaju obilno korijenje i stvaraju gusti prekrivač, dok se kod rjeđeg košenja razvija pretežno visoka i divlja trava (djetelina, ivančice itd.). Učestalost košenja mora biti razmjerna rastu trave, tako da između dvije košnje trava ne naraste previše.
- Optimalna visina trave na njegovanom travnjaku iznosi otprilike 4-5 cm i samo jednim košenjem se ne bi smjelo odstraniti više od jedne trećine ukupne visine. Ako je trava vrlo visoka, košenje je bolje izvesti u dva navrata, u razmaku od jednog dana; prvo s noževima na maksimalnoj visini, a drugo na željenoj visini.
- Preniska košnja prouzročit će čupanje i prorjeđivanje travnatog pokrivača, s izgledom "na mrlje".
- U najtoplijim i suhim razdobljima travu je preporučljivo kositi nešto višu, kako bi se ograničilo isušivanje zemljišta.
- Travu je uvijek poželjno kositi kad je travnjak potpuno suh. Nemojte kositi travu kad je mokra; tako se može smanjiti učinkovitost rotirajućeg elementa zbog trave koja će se zalijepiti po njemu i prouzročiti čupanje travnatog pokrivača.
- Noževi moraju biti čitavi i dobro naoštreni, tako da sječenje bude čisto i bez čupanja radi kojeg vrhovi kasnije požute.

#### 6.4.3 Pražnjenje košare za sakupljanje trave

Kada je košara za sakupljanje trave (sl.1.G) prepunjena, sakupljanje trave više nije učinkovito i mijenja se zvuk kosilice.



U slučaju košare za sakupljanje trave sa signalizatorom sadržaja:



1. Podignut = prazna.



2. Spušten = puna.

Tijekom rada, dok je nož u pokretu, signalizator ostaje podignut sve dokle god košara za sakupljanje trave može primiti pokošenu travu; kada se spusti, to znači da je košara za sakupljanje trave napunjena i da je treba isprazniti.

Za skidanje i pražnjenje košare za sakupljanje trave:

1. Otpustite obje ručice (sl. 21.A).
2. Pričekajte da se nož zaustavi.
3. Podignite štitnik stražnjeg otvora za izbacivanje (sl.12.A), uhvatite držak i skinite košaru za sakupljanje trave držeći je u uspravnom položaju.

## 6.5 ZAUSTAVLJANJE

Za zaustavljanje stroja:

1. Otpustite obje ručice (sl. 21.A).
2. Pričekajte da se nož zaustavi.



**Nožu treba nekoliko sekundi da se zaustavi nakon zaustavljanja stroja.**

**VAŽNO** *Uvijek zaustavite stroj.*

- Prilikom premještanja iz jednog radnog područja na drugo.
- Prilikom prelaženja preko netravnatih površina.
- Svaki put kad treba prijeći neku prepreku.
- Prije podešavanja visine košnje.
- Svaki put kad se skida ili ponovo postavlja košara za sakupljanje trave.
- Svaki put kad se skida ili ponovo postavlja usmjerivač bočnog izbacivanja (ako je predviđen).

## 6.6 NAKON KORIŠTENJA

1. Zaustavite stroj (odl. 6.5).
2. Otvorite vratašca i izvadite sigurnosni ključ.
3. Izvadite baterije iz njihovog sjedišta i pobrinite se za njihovo punjenje (odl. 7.2.2).
4. Prije spremanja stroja u bilo kakvu prostoriju, pustite motor da se ohladi.
5. Očistite stroj (odl. 7.3).
6. Kontrolirajte da nema olabavljenih ili oštećenih komponenti. Ako treba, zamijenite oštećene komponente te zategnite vijke i zavrtnje koji su eventualno popustili ili kontaktirajte ovlaštenu servisnu centar.

**VAŽNO** *Izvadite sigurnosni ključ svaki put kad stroj ostavljate radi nekorštenja ili bez nadzora.*

## 7. REDOVNO ODRŽAVANJE

### 7.1 OPĆENITO



**Sigurnosne upute koje treba slijediti navode se u 2. pog. Strogo poštujte te naznake kako se ne biste suočili s ozbiljnim rizicima ili opasnostima.**



**Prije obavljanja bilo kakve kontrole, čišćenja ili zahvata na održavanju/podešavanju na stroju:**

- Zaustavite stroj.
- Izvadite sigurnosni ključ, (nikad ne ostavljajte ključ u bravi ili na dohvata djece, odnosno nestručnih osoba).
- Uvjerite se da su se svi dijelovi u pokretu potpuno zaustavili.
- Prije spremanja stroja u bilo kakvu prostoriju, pustite motor da se ohladi.
- Pročitajte odgovarajuće upute.
- Nosite odgovarajuću odjeću, radne rukavice i zaštitne naočale.
  - Učestalost i vrste zahvata sažete se navode u "Tablici održavanja". Cilj tablice je pomoći vam u održavanju učinkovitosti i sigurnosti vašeg stroja. U njoj se navode glavni zahvati i vremenski razmaci predviđeni za svaki od njih. Izvršite odgovarajući postupak prema prvom roku koji nastupi.
  - Korištenje rezervnih dijelova i dodatne opreme koji nisu originalni i/ili nisu pravilno montirani može negativno utjecati na rad i na sigurnost stroja. Proizvođač otklanja bilo kakvu odgovornost u slučaju oštećenja, nesreća ili ozljeda koje su prouzročili rečeni proizvodi.
  - Originalne rezervne dijelove možete nabaviti u servisnim radionicama i kod ovlaštenih prodavača.

**VAŽNO** *Sve radnje održavanja i podešavanja koje se ne opisuju u ovom priručniku mora izvršiti vaš prodavač ili specijalizirani centar.*

### 7.2 BATERIJA

#### 7.2.1 Autonomija baterije

Na autonomiju baterije (a time i na površinu travnjaka koju se može obraditi prije punjenja) utječu uglavnom:

- a. Okolišni čimbenici, koji proizvode veću potrebu za energijom:
  - Košenje guste, visoke, vlažne trave.
- b. Širina košnje stroja – što je širina veća, to je više energije potrebno.
- c. Ponašanje rukovatelja koji bi morao izbjegavati:
  - Česta paljenja i gašenja za vrijeme rada.
  - Prenisku visinu košnje u odnosu na stanje trave.
  - Preveliku brzinu napredovanja s obzirom na količinu trave koju treba pokositi.



**NAPOMENA** Za vrijeme rada, bateriju od potpunog pražnjenja štiti zaštitna naprava koja gasi stroj i blokira mu rad.

Kako biste optimizirali autonomiju baterije, uputno je uvijek:

- Kositi travu kad je travnjak suh.
- Često kositi travu kako ne bi postala previsoka.
- Postaviti veću visinu košnje kad je trava vrlo visoka pa proći i po drugi put na manjoj visini.
- Nemojte koristiti funkciju stroja "malčiranje" kad je trava vrlo visoka.
- Koristiti funkciju „Eko“ (odl. 5.5).

U slučaju da stroj želite koristiti u radnim sesijama duljim od onih koje omogućuju standardne baterije, možete:

- Kupiti dodatne baterije kako biste odmah zamijenili ispražnjene, bez ugrožavanja neprekidnosti korištenja.
- Kupiti baterije s većom autonomijom u odnosu na autonomiju standardne baterije (odl. 15.2).

## 7.2.2 Vađenje i punjenje baterije

1. Otvorite vratašca za pristup prostoru za bateriju i izvadite sigurnosni ključ.
2. Pritisnite gumb postavljen na bateriju (sl.22.A) i izvadite je (sl.22.B).
3. Stavite bateriju (sl.22.B) u njezino sjedište na punjaču baterija (sl.22.C).
4. Spojite punjač baterija na električnu utičnicu čiji napon odgovara onome navedenom na označnoj pločici.
5. Potpuno je napunite pridržavajući se naznaka iz priručnika za bateriju/punjač baterija.

**NAPOMENA** Baterija ima zaštitu koja sprječava punjenje ako okolna temperatura nije između 0 i +45°C.

**NAPOMENA** Bateriju možete napuniti u bilo kom trenutku, pa i djelomično, bez opasnosti od oštećenja.

## 7.2.3 Ponovno montiranje baterije na stroj

Poslije dovršenog punjenja:

1. Izvadite bateriju iz njenog sjedišta na punjaču baterija (po okončanom punjenju, izbjegavajte je dugo držati pod punjenjem).
2. Odspojite punjač baterija iz električne mreže.
3. Otvorite vratašca za pristup prostoru za bateriju (sl.23.A), stavite bateriju (sl.23.B) u njezino sjedište gurajući je do kraja sve dok ne začujete „klik“, kojim se ona blokira u položaju i osigurava električni kontakt.
4. Ponovno potpuno zatvorite vratašca.

## 7.3 ČIŠĆENJE

Nakon svake uporabe obavite čišćenje pridržavajući se uputa koje slijede.

### 7.3.1 Čišćenje stroja

- Uvijek se uvjerite da u otvorima za dovod zraka nema trunaka.
- Nemojte koristiti vodene mlazove i pazite da se motor i električne komponente ne smoče (sl. 24.0).
- Za čišćenje kućišta nemojte upotrebljavati agresivne tekućine.

- Kako bi se smanjio rizik od požara, održavajte kosilicu trave, a naročito motor, čiste od ostataka trave, lišća ili viška masnoće.
- Ručice, zaslon i gumbе uvijek održavajte čistima.

### 7.3.2 Čišćenje sustava noževa

Odstranite nakupljene trunke trave i blato iz unutrašnjosti kućišta, jer oni kad se osuše mogu izazvati poteškoće pri sljedećem pokretanju. Nagnite stroj na bok i uvjerite se da je on stabilan prije vršenja bilo kakvog zahvata.

• U slučaju bočnog izbacivanja: potrebno je skinuti usmjerivač izbacivanja (ako je postavljen - odl. 6.1.2d.).

Lak na unutarnjem dijelu kućišta s vremenom se može odvojiti zbog abrazivnog djelovanja pokošene trave; U tom slučaju, pravovremeno intervenirajte tako da se na lak nanese antikorozivni sloj kako bi se spriječilo stvaranje korozije koja bi mogla nagristi metal.

### 7.3.3 Čišćenje košare

1. Ispraznite košaru za sakupljanje trave.
2. Protresite je kako biste je očistili od ostataka trave i zemlje.
3. Operite je, isperite i odložite tako da omogućite brzo sušenje.

## 7.4 PRIČVRSNNE MATICE I VIJCI

Pazite na zategnutost matice i vijaka, kako biste bili sigurni da je stroj uvijek u sigurnim radnim uvjetima.

## 7.5 ČIŠĆENJE FILTERA ZRAKA

Morate uvijek paziti da je filtrirajući element čist i zamijeniti ga ako se razbije ili ošteti. Postupite kako slijedi:

1. Očistite područje oko rešetke filtera zraka.
2. Skinite rešetku (sl.25.A) odvijanjem vijka (sl.25.B).
3. Izvadite filtrirajući element (sl.26.A).
4. Ispušite filter kako biste uklonili prašinu i trunke. U slučaju da oстане prljavštine, operite filter (sl.26.A) vodom i osušite ga čistom krpom.

**VAŽNO** Nemojte koristiti benzin, sredstva za čišćenje ili drugo za čišćenje filtera.

5. Očistite izvana sjedište filtera od prašine, trunaka ili prljavštine.
6. Smjestite filtrirajući element (sl.26.A) u njegovo sjedište (uvjerivši se da se dobro osušio).
7. Ponovno montirajte rešetku (sl.25.A) i zategnite vijak (sl.25.B).

## 8. IZVANREDNO ODRŽAVANJE

**⚠** *Prije obavljanja bilo kakve kontrole, čišćenja ili zahvata na održavanju/podešavanju na stroju:*

- Zaustavite stroj.
- Izvadite sigurnosni ključ, (nikad ne ostavljajte ključ u bravi ili na dohvata djece, odnosno nestručnih osoba).
- Uvjerite se da su se svi dijelovi u pokretu potpuno zaustavili.
- Prije spremanja stroja u bilo kakvu prostoriju, pustite motor da se ohladi.
- Pročitajte odgovarajuće upute.
- Nosite odgovarajuću odjeću, radne rukavice i zaštitne naočale.

### 8.1 NOŽ

Loše naoštreni nož trga travu, što izaziva požućivanje travnjaka.

**⚠** *Nemojte dodirivati nož sve dok ne izvadite ključ i dok se nož potpuno ne zaustavi.*

**⚠** *Sve radnje vezane uz noževе (demoniranje, oštrenje, balansiranje, popravak, ponovno montiranje i/ili zamjena) su zahtjevni poslovi za koje je, osim uporabe posebnog alata, potrebna i specifična stručnost; stoga ih, iz sigurnosnih razloga, mora uvijek obavljati specijalizirani centar.*

**⚠** *Oštećen, iskrivljen ili istrošen nož dajte uvijek zamijeniti zajedno s njegovim vijcima, kako bi se održala izbalansiranost.*

**VAŽNO** *Uvijek koristite originalne noževе sa šifrom koja se navodi u tablici "Tehnički podaci".*

S obzirom na razvoj proizvoda, noževi navedeni u tablici "Tehnički podaci" vremenom mogu biti zamijenjeni drugima, istih svojstava zamjenjivosti i radne sigurnosti.

## 9. SKLADIŠTENJE

### 9.1 SKLADIŠTENJE STROJA

Što treba učiniti u slučaju skladištenja stroja:

1. Pustite da se motor ohladi.
2. Izvadite sigurnosni ključ.
3. Očistite stroj (odl. 7.3).
4. Kontrolirajte da nema olabavljenih ili oštećenih komponenti. Ako treba, zamijenite oštećene komponente te zategnite vijke i zavrtnje koji su eventualno popustili ili kontaktirajte ovlaštene servisni centar.
5. Stroj skladištite:
  - U suhom prostoru.
  - Zaštićen od vremenskih nepogoda.
  - Po mogućnosti prekriven ceradom.
  - Na djeci nedostupnom mjestu.
  - Uvjerivši se da ste izvadili ključevе ili alat koji ste koristili pri održavanju.

## 9.2 SKLADIŠTENJE BATERIJE

Bateriju treba čuvati u sjeni, na hladnom mjestu, u prostorima u kojima nema vlage.

**NAPOMENA** *U slučaju duljeg nekorisćenja, napunite bateriju svaka dva mjeseca radi dulje trajnosti.*

## 10. PREMJEŠTANJE I PRIJEVOZ

Što morate napraviti svaki put kad stroj treba pomicati, podizati, prevoziti ili nagnuti:

- Zaustavite stroj (odl. 6.5).
- Izvadite sigurnosni ključ.
- Uvjerite se da su se svi dijelovi u pokretu potpuno zaustavili.
- Nosite čvrste radne rukavice.
- Uхватite stroj na mjestima koja omogućuju sigurno držanje, vodeći računa o težini i njenoj raspodjeli.
- Broj osoba koje to obavljaju treba biti primjeren težini stroja i karakteristikama prijevoznog sredstva ili mjesta na kojem će stroj biti postavljen, odnosno s kojeg će biti preuzet.
- Uvjerite se da pomicanje stroja neće prouzročiti oštećenja ili ozljede.

Kad se stroj prevozi nekim vozilom ili prikolicom:

- Koristite pristupne rampe odgovarajuće otpornosti, širine i dužine.
- Utovarite stroj s ugašenim motorom i isključivo guranjem, uz pomoć odgovarajućeg broja osoba.
- Spustite sustav noža.
- Namjestite ga tako da ne predstavlja opasnost ni za koga.
- Čvrsto ga blokirajte na prijevoznom sredstvu pomoću užadi ili lanaca kako bi se izbjeglo njegovo prevrtanje.

## 11. SERVISIRANJE I POPRAVKI

Ovaj priručnik pruža sve potrebne naznake za rukovanje strojem i njegovo pravilno osnovno održavanje koje obavlja korisnik. Sve zahvate podešavanja i održavanja koji nisu opisani u ovom priručniku mora obaviti vaš prodavač ili specijalizirani centar, koji raspoložu potrebnim znanjem i opremom, kako bi se osiguralo pravilno izvršavanje posla i očuvao prvobitni stupanj sigurnosti i stanja stroja. Zahvati izvršeni u neprimjerenim strukturama ili od strane nekvalificiranog osoblja poništavaju bilo koji oblik jamstva i bilo kakve obaveze ili odgovornosti proizvođača.

- Samo ovlaštene servisne radionice mogu vršiti popravke i održavanje pod jamstvom.
- Ovlaštene servisne radionice koriste isključivo originalne rezervne dijelove. Originalni rezervni dijelovi i dodatna oprema razvijeni su upravo za ove strojeve.
- Neoriginalni rezervni dijelovi i dodatna oprema nisu odobreni; primjena neoriginalnih rezervnih dijelova i dodatne opreme ugrožava sigurnost stroja i oslobađa Proizvođača od bilo kakve obaveze ili odgovornosti.

## 12. ŠTO JAMSTVO POKRIVA

Jamstveni uvjeti su namijenjeni jedino potrošačima, tj. neprofesionalnim rukovateljima.

Jamstvo pokriva sve greške u kvaliteti materijala i u proizvodnji, koje vaš prodavač ili specijalizirani centar utvrde u jamstvenom roku.

Primjena jamstva se ograničava na popravak ili zamjenu komponente za koju se smatra da ima grešku. Preporučujemo da stroj jednom godišnje povjerite servisnoj radionici radi održavanja, servisiranja i kontrole sigurnosnih naprava. Primjena jamstva je podložna redovnom održavanju stroja. Korisnik mora pažljivo slijediti sve upute koje se daju u priloženoj dokumentaciji.

Jamstvo ne pokriva oštećenja koja su posljedica:

- Nepoznavanja popratne dokumentacije (priručnici s uputama).
- Profesionalne uporabe.
- Nepažnje, nemara.
- Vanjskog uzroka (groma, udaraca, prisutnosti stranih tijela unutar stroja) ili nesreće.
- Uporabe i montaže koje su neprimjerene ili ih proizvođač ne dopušta.

- Nedostatnog održavanja.
  - Izmjena na stroju.
  - Korištenja neoriginalnih rezervnih dijelova (prilagodljivih komada).
  - Korištenja dodatne opreme koju ne dostavlja ili nije odobrio proizvođač.
- Osim toga, jamstvo ne pokriva:
- Radnje redovnog/izvanrednog održavanja (opisane u priručniku s uputama).
  - Uobičajenu istrošenost potrošnih materijala kao što su prijenosni remeni, noževi, svjetla, kotači, sigurnosni vijci i kabeli.
  - Normalno trošenje.
  - Estetsko propadanje stroja uslijed korištenja.
  - Nosače noževa.
  - Eventualne dodatne troškove u vezi s aktiviranjem jamstva, kao što su premještanje kod korisnika, prijevoz stroja do prodavača, iznajmljivanje opreme za zamjenu ili pozivanje vanjskog društva za sve radove na održavanju.

Korisnika štite zakoni vlastite države. Ovo jamstvo ni na koji način ne ograničava prava korisnika predviđena zakonima njegove države.

## 13. TABLICA ODRŽAVANJA

Zahvat	Učestalost	Napomene
<b>STROJ</b>		
Kontrola svih pričvršćenja	Prije svake uporabe	odl. 7.4
Sigurnosne kontrole/provjera upravljačkih elemenata	Prije svake uporabe	odl. 6.2
Provjera štitnika stražnjeg izbacivanja / bočnog izbacivanja.	Prije svake uporabe	odl. 6.2.1
Provjera košare za sakupljanje trave, usmjerivača bočnog izbacivanja.	Prije svake uporabe	odl. 6.2.1
Provjera noža	Prije svake uporabe	odl. 6.2.1
Provjera stanja napunjenosti baterije	Prije svake uporabe	*
Punjenje baterije	Na završetku svake uporabe	odl. 7.2.2*
Opće čišćenje i kontrola	Na završetku svake uporabe	odl. 7.3
Provjera eventualnih oštećenja prisutnih na stroju. Ako treba, kontaktirajte ovlaštene servisni centar.	Na završetku svake uporabe	-
Čišćenje filtera zraka	Jednom mjesečno	odl. 7.5
Zamjena noža	-	odl. 8.1 ***

\* Pogledajte priručnik za bateriju/punjač baterija.

\*\* Radnja koju mora izvršiti vaš prodavač ili specijalizirani centar

\*\*\* Radnja koju treba izvršiti kod prvih znakova lošeg rada

#### 14. UTVRĐIVANJE NEPRAVILNOSTI

Ako nepravilnosti ustraju i nakon primjene opisanih rješenja, kontaktirajte svog prodavača.		
NEPRAVILNOST	MOGUĆI UZROK	RJEŠENJE
1. Zaslom se ne pali nakon pritiska gumba za paljenje.	Nema sigurnosnog ključa ili ga niste pravilno uvukli.	Stavite ključ (odl. 6.3).
	Nema sigurnosnog ključa u položaju "OFF".	Stavite sigurnosni ključ u položaj "ON" (odl. 6.3).
	Nema baterije ili je niste pravilno namjestili.	Otvorite vratašca i uvjerite se da je baterija dobro smještena (odl. 7.2.3).
	Prazna baterija.	Kontrolirajte stanje napunjenosti i ponovno napunite bateriju (odl. 7.2.2).
	Neispravna kombinacija baterija.	Provjerite ispravnu kombinaciju baterija prema uputama u tablici "Tehnički podaci".
2. Zaslom se ne pali nakon pritiska gumba za paljenje, a stroj ispušta zvukove sirene.	Unutarnja nepravilnost motora.	Izvadite sigurnosni ključ i kontaktirajte servisni centar radi provjera, zamjena ili popravaka.
3. Motor se zaustavlja za vrijeme rada.	Niste pravilno namjestili bateriju.	Otvorite vratašca i uvjerite se da je baterija dobro smještena (odl. 7.2.3).
	Prazna baterija.	Kontrolirajte stanje napunjenosti i ponovno napunite bateriju (odl. 7.2.2).
	Zapreke koje sprječavaju okretanje noža.	Izvadite sigurnosni ključ, stavite radne rukavice te uklonite travu ili trunke prisutne na donjem dijelu stroja i/ili u odvodnom kanalu.
4. Na zaslonu se prikazuje ER3 (sl. 27.B).	Intervenirala je toplinska zaštita zbog pregrijavanja motora.	Pričekajte najmanje 5 minuta pa ponovno pokrenite stroj.
5. Na zaslonu se naizmjenično pojavljuju: ER1 + OPC (sl. 27.B).	Intervenirala je toplinska zaštita od previsoke apsorpcije struje. Uzroci: <ul style="list-style-type: none"> <li>• Košenje previsoke trave.</li> <li>• Zapreke koje sprječavaju okretanje noža.</li> <li>• Previše trunaka trave nakupljenih unutar kućišta i u odvodnom kanalu.</li> </ul>	<ul style="list-style-type: none"> <li>• Postavite veću visinu košnje kad je trava vrlo visoka pa prođite i po drugi put na manjoj visini (odl. 6.4.2).</li> <li>• Uklonite zapreke (odl. 7.3.2).</li> <li>• Očistite stroj (str. 7.3.1)</li> </ul> Pričekajte najmanje 5 minuta pa ponovno pokrenite stroj.
6. Na zaslonu se prikazuje ER1 (sl. 27.B).	Nadstruja u pogonskom motoru zbog teških uvjeta rada (naprezanje pogona).	<ul style="list-style-type: none"> <li>– Provjerite da kotači nisu blokirani i eventualno ih očistite.</li> <li>– Provjerite nagib terena na kojem radite (odl. 6.4.1).</li> </ul>
7. Na zaslonu se naizmjenično pojavljuju: 100% + ER3 (sl. 27.B).	Nepravilnost u električnom spoju između baterije i motora.	Izvadite sigurnosni ključ i kontaktirajte servisni centar radi provjera, zamjena ili popravaka.
8. Na zaslonu se prikazuje ER2 (sl. 27.B).	Nož je blokiran.	Zaustavite stroj, izvadite sigurnosni ključ, nosite radne rukavice. Provjerite i uklonite eventualne zapreke u donjem dijelu stroja (odl. 7.3.2) koje sprječavaju okretanje noža. Ako nepravilnost ustraje, kontaktirajte servisni centar radi provjera, zamjena ili popravaka (odl. 8.1).

9. Pokošena trava se ne sakuplja u košaru za sakupljanje trave.	Nož je udario o strano tijelo ili je on sam udaren.	Odmah zaustavite motor i izvadite sigurnosni ključ. Proverite ima li oštećenja i kontaktirajte servisni centar radi eventualne zamjene noža (odl. 8.1).
	Unutrašnjost kućišta je prljava.	Očistite unutrašnjost kućišta radi lakšeg odbacivanja trave prema košari za sakupljanje trave (odl. 7.3.2).
10. Košenje trave je otežano.	Nož nije u dobrom stanju.	Kontaktirajte servisni centar radi oštrenja ili zamjena noža.
11. Primjećuje se buka i/ili pretjerano vibriranje za vrijeme rada.	Pričvršćenje noža je labavo ili je nož oštećen.	Odmah zaustavite motor i izvadite sigurnosni ključ. Kontaktirajte servisni centar radi provjera, zamjena ili popravaka (odl. 8.1).
12. Autonomija baterije je slaba.	Teški uvjeti rada s većom potrošnjom struje.	Optimizirajte korištenje (odl. 7.2.1).
	Baterija nije dovoljna za radne potrebe.	Koristite dodatne ili pojačane baterije (odl. 15.2).
13. Punjač baterija ne puni bateriju.	Niste pravilno namjestili bateriju u punjač baterija.	Kontrolirajte je li pravilno namještena (odl. 7.2.3).
	Nepogodni okolni uvjeti.	Punjenje obavljajte u prostoriji prikladne temperature (vidi priručnik s uputama za bateriju/punjač baterija).
	Prljavi priključci.	Očistite priključke.
	Nema napona u punjaču baterija.	Kontrolirajte je li utikač ukopčan i ima li napona u električnoj utičnici.
	Neispravan punjač baterija.	Zamijenite originalnim pričuvnim.
		Ako nepravilnost ustraje, pogledajte priručnik za bateriju/punjač baterija.

## **15. DODATNA OPREMA PO NARUDŽBI**

### **15.1 KOMPLET ZA MALČIRANJE**

Usitnjuje pokošenu travu i ostavlja je na travnjaku, za razliku od sakupljanja u košaru (za pripremljene strojeve) (sl.28).

### **15.2 BATERIJE**

Raspoložive su baterije različitih kapaciteta, radi prilagođavanja specifičnim potrebama rada (sl. 29). Popis homologiranih baterija za ovaj stroj nalazi se u tablici "Tehnički podaci".

### **15.3 PUNJAČ BATERIJA**

Uređaj koji služi za punjenje baterije (sl. 30).



## TARTALOMJEGYZÉK

1.	ÁLTALÁNOS TUDNIVALÓK	1
1.1	Hogyan kell a használati utasítást értelmezni	1
1.2	Hivatkozások	1
2.	BIZTONSÁGI SZABÁLYOK	1
2.1	Betanítás	1
2.2	Előkészítő műveletek	2
2.3	Használat közben	2
2.4	Karbantartás, tárolás	2
2.5	Akkumulátor / Akkumulátor-töltő	3
2.6	Környezetvédelem	3
3.	ISMERKEDJEN MEG A GÉPPEL!	3
3.1	A gép leírása és rendeltetésszerű használata	3
3.2	Biztonsági jelzések	4
3.3	Azonosító címke	4
3.4	A fő alkatrészek	5
4.	ÖSSZESZERELÉS	5
4.1	Alkatrészek az összeszereléshez	5
4.2	A zsák felszerelése	5
4.3	A tolókar felszerelése	5
5.	VEZÉRLÉSEK	5
5.1	Biztonsági kulcs (kikapcsoló eszköz)	5
5.2	Kezelő jelenlét kar	5
5.3	Bekapcsoló gomb	6
5.4	Meghajtó kapcsolókar	6
5.5	„ECO” gomb	6
5.6	A vágási magasság beállítása	6
6.	A GÉP HASZNÁLATA	6
6.1	Előkészítő műveletek	6
6.2	Biztonsági ellenőrzések	7
6.3	Indítás	8
6.4	Munkavégzés	8
6.5	Leállítás	9
6.6	A használat után	9
7.	RENDES KARBANTARTÁS	9
7.1	Általános tudnivalók	9
7.2	Akkumulátor	9
7.3	Tisztítás	10
7.4	Rögzítő csavarok és anyák	10
7.5	A légszűrő tisztítása	10
8.	RENDKÍVÜLI KARBANTARTÁS	11
8.1	Vágóegység	11
9.	TÁROLÁS	11
9.1	A gép tárolása	11
9.2	Az akkumulátor tárolása	11
10.	MOZGATÁS ÉS SZÁLLÍTÁS	11
11.	SZERVIZSZOLGÁLAT ÉS JAVÍTÁS	11
12.	A JÓTÁLLÁS ÉRVÉNYESSÉGE	12
13.	Karbantartási táblázat	12
14.	A problémák azonosítása	13
15.	RENDELHETŐ TARTOZÉKOK	15
15.1	Mulcsozó készlet	15
15.2	Akkumulátorok	15
15.3	Akkumulátor-töltő	15

## 1. ÁLTALÁNOS TUDNIVALÓK

### 1.1 HOGYAN KELL A HASZNÁLATI UTASÍTÁST ÉRTELMEZNI

A használati utasítás szövegében néhány, a biztonság vagy a használat szempontjából különösen fontos információt tartalmazó bekezdést eltérő módon kiemeltünk az alábbi kritérium szerint:

**MEGJEGYZÉS VAGY FONTOS** az előző részekben feltüntetettre vonatkozó pontosításokat vagy egyéb információt tartalmaz a gép megrongálódása és károk okozása elkerülése céljából.

A szimbólum veszélyt jelez. A figyelmeztetés be nem tartása a kezelő vagy más személyek sérülését és/vagy károkat okozhat.

- A szürke pontokkal jelölt kerettel kiemelt szakaszok
- opciók jellemzőket tartalmaznak, amelyek
- nincsenek meg a jelen használati utasításban
- leírt összes géptípusnál. Ellenőrizze, hogy az
- Ön gépén megvannak-e ezek a jellemzők.

Az összes „előző”, „hátsó”, „jobb” és „bal” megjelölést a kezelő munkavégzési helyéből kell értelmezni.

### 1.2 HIVATKOZÁSOK

#### 1.2.1 Ábrák

A jelen használati útmutatóban található ábrák számozása: 1, 2, 3 stb.

Az ábrákon látható alkatrészeket az A, B, C stb. betűk jelölik.

A 2. ábrán látható C alkatrészeire való hivatkozás jelölése tehát: „Lásd a 2.C ábrát” vagy egyszerűen „(2.C ábra)”.

Az ábrák csak illusztrációk. A valós alkatrészek eltérhetnek az ábrán láthatóktól.

#### 1.2.2 Címek

A használati utasítás fejezetekre és szakaszokra oszlik. A „2.1 Betanítás” c. szakasz címe a „2. Biztonsági előírások” c. fejezet alcíme.

A címekre vagy szakaszokra való hivatkozásokat a számozott szak. illetve fej. rövidítések jelölik. Például: „2. fej.” vagy „2.1. szak.”.

## 2. BIZTONSÁGI SZABÁLYOK

### 2.1 BETANÍTÁS

**Ismerje meg a kezelőszerveket, és sajátítsa el a gép kezelését. Tanulja meg a motor gyors leállítását. A**

## **figyelmeztetések és az utasítások be nem tartása tüzesettséghez és/vagy súlyos sérülésekhez vezethet.**

- Tilos gyermekekre bízni a gép használatát, illetve olyan személyre, aki nem ismeri a gép kezelésére vonatkozó útmutatásokat. A helyi törvények szabályozhatják a gép használatához előírt minimális életkort.
- Ezt a készüléket használhatják gyermekek 8 éves kortól, továbbá csökkent testi, szellemi, illetve érzékelő képességgel rendelkező, vagy ismeretek és tapasztalatok híjával levő személyek, amennyiben valaki felügyeli őket vagy ha eljagazítást kaptak a készülék biztonságos használatára vonatkozóan és megértették a fennálló veszélyeket. Gyermekek ne játsszanak a készülékkel. A tisztítást és a rendszeres karbantartást nem végezhetik gyermekek felügyelet nélkül.
- Soha ne használja a gépet, ha a kezelő fáradt vagy nem érzi jól magát, illetve ha gyógyszer, kábítószer, alkohol vagy más olyan szerek hatása alatt áll, melyek reflexeit és figyelmét károsan befolyásolják.
- Ne szállítson gyermekeket vagy más utasokat.
- Ne felelje, hogy a gép kezelője vagy használója felelős a más személyeket ért balesetekért és váratlan eseményekért, illetve azok tulajdonában keletkező károkért. A felhasználó felelőssége a munkaterület talajviszonyaiból eredő potenciális veszélyek felmérése, valamint a saját és mások biztonsága garantálásához szükséges óvintézkedések alkalmazása, különösen lejtő vagy emelkedő, egyenetlen, csúszós vagy bizonytalan területek.
- Ha harmadik személynek átadja vagy kölcsönöadja a gépet, győződjön meg arról, hogy az elolvasta a jelen használati utasításba foglalt tudnivalókat.

## **2.2 ELŐKÉSZÍTŐ MŰVELETEK**

### **Egyéni védőfelszerelések**

- Viseljen megfelelő ruházatot, erős, csúszásgátló cipőt és hosszúnadrágot. Ne működtesse a gépet meztelb vagy nyitott szandálban. Viseljen hallásvédő fülvédőt.
- A hallásvédő eszközök viselése csökkentheti a figyelmeztető jelek (kiáltások vagy riasztások) érzékelését. Különösen figyeljen arra, hogy mi történik a munkaterület környékén.
- Viseljen védőkesztyűt az összes olyan helyzetben, mikor a keze veszélynek van kitéve!
- Ne viseljen sálát, köpenyt, nyakláncot, karkötőt, olyan ruházatot, melynek nyakkendő, lobogó részek, szalagok vannak, illetve vagy bármilyen lefógó vagy széles kellékeket, melyek beakadhatnak a gépbe, vagy a munkavégzés helyén lévő egyéb tárgyakba, anyagokba.
- Ha hosszú a haja, kösse megfelelően össze.

### **Munkaterület / Gép**

- Vizsgálja át gondosan a munkavégzés területét és távolítsa el minden olyan tárgyat, melyet a gép kidobhat, vagy amelyek sérüléseket okozhatnak a vágóegységen/forgó egységeken (kövek, gallyak, vashuzalok, csontok, stb.).

## **2.3 HASZNÁLAT KÖZBEN**

### **Munkaterület**

- Kerülje a gép használatát robbanásveszélynek kitétt helyeken, gyúlékony folyadékok, gáz vagy por jelenléte

esetén. Az elektromos szerszámok szikrákat képeznek, melyek lángra lobbanthatják a port vagy a gőzöket.

- Kizárólag nappal vagy jó világítás és megfelelő látási viszonyok mellett dolgozzon.
- Tartson távol a munkavégzés területétől más személyeket, gyermekeket, állatokat. A gyermekekre egy másik felnőttnek kell felügyelnie.
- Kerülje a vizes fűben, esőben, viharveszélyben történő munkavégzést, főleg villámcsapás veszélye esetén.
- Ne tegye ki a gépet esőnek vagy nedvességnek. A szerszámba beszivárgó víz növeli az elektromos áramütés veszélyét.
- Különösen ügyeljen, ha a talaj egyenetlen (buckás, gödrös), valamint lejtőn és emelkedőn, figyeljen a rejtett veszélyekre és az esetleges akadályokra, amelyek korlátozhatják a látási viszonyokat.
- Különösen ügyeljen, amikor árokpart, szakadék vagy vízpart közelében dolgozik. A gép felborulhat, ha az egyik kerék túlhalad a parton, vagy ha a part beszakad.
- A munka során mindig a lejtőre/emelkedőre merőlegesen kell haladni, és sohasem azzal párhuzamosan. Különösen ügyeljen irányváltotatáskor, és figyeljen a támaszpontra, ügyeljen arra, hogy a kerek ne ütközzön akadálynak (kavicsok, faágak, gyökerek, stb.), melyek miatt a gép oldalirányban elcsúszhatna, vagy a vezető elveszithetné a gép feletti uralmát.
- Amikor a gépet kőzút mellett használja, ügyeljen a járműforgalomra.

### **A helyes viselkedésre vonatkozó figyelmeztetések**

- Legyen óvatos, amikor hátramenetben halad. Nézzon hátra és győződjön meg az akadályok hiányáról a hátramenet előtt és közben.
- Soha ne fusson, hanem gyalogoljon.
- Kerülje, hogy a fűnyíró húzza magát.
- Tartsa mindig távol a kezét és a lábát a vágóegységtől az elindításkor és a gép használata során egyaránt.
- Figyelem: a vágóelem a kikapcsolása után vagy a motor kikapcsolása után is tovább forog néhány másodpercig.
- Maradjon mindig távol a kidobónyílástól.

**⚠ Abban az esetben, ha a munka során géphiba vagy baleset történik, állítsa le azonnal a motort és távolítsa el a gépet, hogy ne okozhasson további károkat; amennyiben a kezelő vagy más személyek sérülését okozó baleset történt, nyújtson elsősegélyt az adott helyzetnek legmegfelelőbb módon és forduljon az illetékes egészségügyi intézményhez a szükséges ellátásért. Távolítsa el gondosan az esetleges törmelékkeket, melyek jelenléte károkat, személyek vagy állatok sérülését okozhatja.**

### **Használati korlátozások**

- Soha ne használja a gépet, ha a burkolatok (gyűjtőzsák, oldalkidobó burkolat, hátulkidobó burkolat) sérültek, hiányoznak vagy nincsenek megfelelően felszerelve.
- Ne használja a gépet, ha a tartozékok/szerszámok nincsenek felszerelve az előírt helyre.
- Ne kapcsolja ki, iktassa ki, távolítsa el vagy módosítsa a gépen lévő biztonsági rendszereket/mikrokapcsolókat.
- Ne vesse alá a gépet túlzott terhelésnek és ne használjon kis gépet nehéz munkák végrehajtásához; a megfelelő gép használata csökkenti a lehetséges veszélyeket, és javítja a munka minőségét.



## 2.4 KARBANTARTÁS, TÁROLÁS

A gép biztonságának és teljesítményszintjének érdekében vegye el a gép rendszeres karbantartását és gondoskodjon megfelelő tárolásáról.

### Karbantartás

- Soha ne használja a gépet kopott vagy sérült alkatrészekkel. A meghibásodott vagy sérült alkatrészeket ne javítsa, hanem cserélje ki.
- A gép beállítási műveletei során ügyeljen arra, hogy az ujjai ne szoruljanak be a forgó vágóegység és a gép rögzített részei közé.

**⚠ A jelen útmutatóban megadott zajszint- és vibrációértékek a gép legnagyobb használati értékei. A nem egyensúlyban levő vágóelem, a túl gyors mozgás, a karbantartás elhanyagolása jelentősen befolyásolja a zajkibocsátást és a vibrálást. Ezért szükséges biztonsági intézkedéseket, melyek révén megszüntethetők a magas zajszint és a vibrálás okozta lehetséges károsodások; valamint gondoskodni kell a gép karbantartásáról, fűlvédőt kell viselni és a munka során szüneteket kell tartani.**

### Tárolás

- A tűzveszély csökkentése céljából ne hagyja a munka melléktermékeit tartalmazó tárolóedényeket a helyiségben.

## 2.5 AKKUMULÁTOR / AKKUMULÁTOR-TÖLTŐ

**FONTOS** Az itt következő biztonsági előírások kiegészítik a géphez szállított akkumulátor és az akkumulátor-töltő útmutatójában található biztonsági szabályokat.

- Az akkumulátorok feltöltéséhez kizárólag a gyártó által ajánlott akkumulátor-töltőket használjon! A nem megfelelő akkumulátortöltő használata áramütést, túlmelegedést vagy az akkumulátor maró hatású folyadékának kiömlését okozhatja.
- Kizárólag az Ön által vásárolt szerszámhoz való akkumulátorokat használjon! Más akkumulátorok használata sérülést okozhat és tűzveszélyes lehet.
- Az akkumulátor behelyezése előtt ellenőrizze, hogy a készülék ki legyen kapcsolva. Az akkumulátor behelyezése a bekapcsolt elektromos készülékbe balesetveszélyes.
- A használaton kívüli akkumulátort tárolja irdai kapcsolótól, aprópénztől, kulcsoktól, szögektől, csavaroktól és egyéb apró fémtárgyaktól távol, mivel azok az érintkezők rövidzárlatát okozhatják. Az akkumulátor érintkezői közötti rövidzárlat anyagok égését vagy tüzet okozhat.
- Ne használja az akkumulátor-töltőt gyúlékony anyagok, gázok közelében vagy könnyen meggyulladó felületeken, mint papír, szövet stb. A feltöltés során az akkumulátor-töltő felmelegszik, ez tüzet okozhat.
- Az akkumulátorok szállítása alatt ügyeljen arra, hogy az érintkezők ne csatlakozzanak egymáshoz, továbbá a szállításhoz ne alkalmazzon fémdobozokat.

## 2.6 KÖRNYEZETVÉDELLEM

A környezet védelmét a gép használata során elsődleges fontossági szempontként kell figyelembe venni, mivel ez a békés egymás mellett élés és környezetünk érdeke.

- Ne zavarjon másokat a szomszédságában. A gépet csak elfogadható napszakokban használja (ne használja kora reggel vagy késő este, amikor másokat zavarhat).
- Szigorúan tartsa be a helyi előírásokat a csomagolóanyagok, használt alkatrészek vagy bármilyen egyéb, környezetszennyező elem selejtezésére vonatkozóan; ezeket a hulladékokat ne helyezze a háztartási hulladékba, hanem szelektív hulladékkezelés keretében szállítsa a megfelelő gyűjtőtelepekre, ahol gondoskodnak az anyagok újrahasznosításáról.
- Szigorúan kövesse a helyi előírásokat a levágott növényzet megsemmisítését illetően.
- Az üzemen kívül helyezéskor ne szennyezze a géppel a környezetet, hanem a hatályos helyi előírások értelmében adja le egy gyűjtőtelepen.



**Ne dobja a háztartási hulladékba az elektromos készülékeket.** Az elektromos és elektronikus berendezések hulladékairól szóló 2012/19/UE irányelv szerint a használatból kivont elektromos berendezéseket elkülönítve kell gyűjteni, az öko kompatibilis újrahasznosítás céljából. Ha az elektromos készülékeket hulladéklerakó helyeken vagy a talajon hagyva selejtezik, az ártalmas anyagok elérhetik a talajvízréteget és az élelmiszerláncba kerülhetnek, melyek az Ön egészségét károsíthatják. A termék ártalmatlanítására vonatkozó részletesebb tájékoztatásért forduljon a kommunális hulladék megsemmisítéséért felelős szervezethez vagy az Ön márkakereskedőjéhez.



**A hasznos élettartamuk végén az akkumulátorokat a környezetvédelmi szempontoknak megfelelően kell semlegesíteni.** Az akkumulátor az Ön és a környezet számára veszélyes anyagokat tartalmaz. Ezért el kell távolítani a gépből és a lítiumionos akkumulátorok hulladékként való kezelését vállaló telepen kell leadni.



**A használt termékek és csomagolások szelektív hulladékként való gyűjtése lehetővé teszi az anyagok újrafelhasználását és újrahasznosítását.** Az anyagok újrahasznosítása elősegíti a környezetszennyezés megelőzését és csökkenti a nyersanyagok iránti keresletet.

## 3. ISMERKEDJEN MEG A GÉPPEL!

### 3.1 A GÉP LEÍRÁSA ÉS RENDELTESSZERŰ HASZNÁLATA

**Ez a gép gyalogvezetésű fűnyírógép.**

A gép lényegében egy motorból áll, mely a kerekkel és tolókkal felszerelt védőburkolatba zárt vágóegységet forgatja. A kezelő a tolókar mögött, a forgó vágóegységtől való biztonságos távolságra elhelyezkedve vezetheti a gépet és működtetheti a fő vezérléseket. Ha a kezelő eltávolodik a géptől, a motor és a forgó vágóegység néhány másodpercen belül leáll.

### 3.1.1 Rendeltetésszerű használat

Ezt a gyalogvezetésű gépet fűnyírásra (és a fű gyűjtésére) terveztük és készítettük, alkalmazható a fűnyíró-kapacitásának megfelelő kiterjedésű kertekben és egyéb fűves területeken.

Általánosságban ez a gép az alábbiakra alkalmas:

1. Fűnyírásra és a fű összegyűjtésére a gyűjtőzsákban.
2. Fűnyírásra és a hátsó részen a fű talajra rakására.
3. Fűnyírásra és a fű oldalirányú kirakására (csak bizonyos típusoknál).
4. Fűnyírásra, a fű felaprítására és a talajra terítésére ("mulcsozás" - csak bizonyos típusoknál).

A gyártó által eredeti felszerelésként vagy külön rendelhető tartozékként előírt speciális tartozékok révén a gép különféle munkamódozatok szerint üzemeltethető, ezeket a jelen használati utasítás vagy az egyes tartozékok használati útmutatója írja le.

### 3.1.2 Nem rendeltetésszerű használat

A fentiekől eltérő bármilyen más használat veszélyes lehet és személyi és/vagy tárgyi károkat okozhat.

Helytelen használatnak minősülnek az alábbiak (példaként és nem kizárólagosan):

- Más személyek, gyermekek vagy állatok szállítása a gépen, mivel azok leeshetnek és súlyosan megsérülhetnek, illetve veszélyeztetik a vezetés biztonságát.
- A gépen utazni.
- A géppel egyéb terhet vontatni vagy tolni.
- A vágóegység működtetése a nem fűves szakaszokon.
- A gép használata lomb vagy törmelék összegyűjtésére.
- A gép használata sövények igazítására vagy nem pázsit jellegű növényzet vágására.
- Egy személynél többet alkalmazják a gépet.

**FONTOS** A gép helytelen használata következtében a jótállás érvényét veszti, valamint a Gyártó bárminemű felelősség alóli mentesülését vonja maga után, a felhasználóra hárítva a saját magán vagy másokon okozott károkból illetve sérülésekből származó kötelezettségeket.

### 3.1.3 Felhasználói célcsoport

Ez a gép fogyasztói, azaz nem professzionális használatra készült. Hobbikertészeti alkalmazásra készült.

**FONTOS** A gépet a kezelő egyedül használja!

### 3.2 BIZTONSÁGI JELZÉSEK

A gépen különféle szimbólumok láthatók (ábra 2.0). Funkciójuk az, hogy felhívják a gépkezelő figyelmét a gép körültekintő és óvatossághasználatára.

A szimbólumok jelentése:



**Figyelem.** Olvassa el az utasításokat gép használata előtt!



**Veszély! Kidobott tárgyak veszélye.** A gép használata során az idegen személyek tartózkodjanak a munkavégzés területén kívül.



Csak olyan fűnyírónál, amely hőmotorral rendelkezik.



Csak hálózati tápellátású elektromos fűnyíróhoz.



Csak hálózati tápellátású elektromos fűnyíróhoz.



**Veszély! Vágásveszély.** Vágóegység mozgásban. Ne tegye kezét vagy lábát a vágóegység házába.



**Ügyeljen az éles vágóegységre.** Ne tegye kezét vagy lábát a vágóegység házába. A vágóegység a motor kikapcsolása után tovább forog. Távolítsa el a biztonsági kulcsot (kikapcsoló eszközt) a karbantartás megkezdése előtt.

**FONTOS** A megrongálódott vagy olvashatatlan címkéket ki kell cserélni! Kérjen új címkéket a szerviztől.

### 3.3 AZONOSÍTÓ CÍMKÉ

Az azonosító címke az alábbi adatokat tartalmazza (ábra 1.0).

1. Zajteljesítmény szint.
2. CE megfeleléségi jelzés.
3. Gyártás éve.
4. Gép típusa.
5. Gyártási szám.
6. A gyártó neve és címe.
7. Cikkszám.
8. A motor max. üzemi sebessége.
9. Súly kg-ban.
10. Hálózati feszültség és frekvencia.
11. Elektromos védelem fokozat.
12. Névleges teljesítmény.

Másolja át a belső borítólapon látható gépazonosító címke megfelelő helyére az azonosító adatokat.

**FONTOS** A felhatalmazott márkaszervizzel való kapcsolattartás elvárja, hogy mindig a címkén látható termékazonosító adatokat!

**FONTOS** A példa megfeleléségi nyilatkozat a használati útmutató utolsó oldalain található.

### 3.4 A FŐ ALKATRÉSZEK

A gép az alábbi fő alkatrészekből áll, amelyek a következő funkciókat látják el (ábra 1.0):

- A. **Váz:** a forgó vágóegységet magába foglaló ház.
- B. **Motor:** mind a vágóeszközt, mind a kerekek meghajtását mozgatja (ha van).
- C. **Vágóegység:** a fűnyírásra szolgáló elem.
- D. **Hátsó kidobás védőburkolat:** ez a biztonsági védőszerkezet megakadályozza, hogy a vágóegység által esetlegesen összegyűjtött tárgyakat a gép távolra kidobja.
- E. **Oldalkidobó védőlemez (csak bizonyos típusoknál):** ez egy biztonsági védőszerkezet, mely megakadályozza, hogy a vágóegység által esetlegesen összegyűjtött tárgyakat a gép távolra kidobja.
- F. **Oldalkidobó terelőlemez (csak bizonyos típusoknál):** azon a funkción kívül, hogy a fűvet oldalirányban a talajra rakja, egy biztonsági elemet is alkot, megakadályozva, hogy a vágószerkezet által esetlegesen begyűjtött tárgyak a géptől távolra lökődjenek ki.
- G. **Gyűjtőzsák:** az egyik funkciója, hogy a lenyírt fűvet összegyűjtse, továbbá védőelemként is szolgál, mivel megakadályozza, hogy a vágószerkezet által esetlegesen felkapott tárgyak a géptől távolra lökődjenek ki.
- H. **Tolókar:** ez a kezelői állás. A hosszúsága meghatározza a munkavégzés közben a kezelő biztonsági távolságát a forgó vágóegységtől.
- I. **Akkumulátor** (ha nem tartozéka a gépnek, lásd a 15. "külön rendelhető tartozékok" c. fejezetet): a motor beindításához szükséges energiát szolgáltatja. jellemzői és használatának szabályai egy külön használati utasításban vannak leírva.
- J. **Éberségi kapcsoló:** ez a kar indítja el a vágó- és hajtószerkezeteket. A motor automatikusan leáll mindkét kar elengedésekor.
- K. **I B Meghajtó kapcsolókar:** ez a kar kapcsolja a kerekek hajtását, ezzel a gép előrehaladását.
- L. **Az akkumulátornak kialakított hely fedele**
- M. **Biztonsági kulcs (kikapcsoló eszköz):** A kulcs be- és kiiktatja a gép villamos áramkört.
- N. **Akkumulátor-töltő** (ha nem tartozéka a gépnek, lásd a 15. "külön rendelhető tartozékok" c. fejezetet): az akkumulátor töltésére szolgáló készülék.

### 4. ÖSSZESZERELÉS

 **A betartandó biztonsági előírásokat a 2. fejezet tartalmazza. Szigorúan tartsa be az előírásokat a súlyos kockázatok vagy veszélyek elkerülése érdekében.**

Tárolási és szállítási okok miatt a gép néhány elemét nem szereltük fel közvetlenül a gyárban. Ezeket a csomagolóanyag eltávolítása után kell felszerelni, a következő utasításokat követve.

 **A gép kicsomagolását és összeszerelését szilárd, sík felületen kell végezni, továbbá elegendő helyet kell biztosítani a gép és a csomagolás mozgatásához a megfelelő szerszámok alkalmazásával. Ne használja a gépet, amíg nem végezte el az "ÖSSZESZERELÉS" c. szakaszban leírt műveleteket.**

### 4.1 ALKATRÉSZEK AZ ÖSSZESZERELÉSHEZ

A csomagolásban található az összeszereléshez szükséges alkatrészek.

#### 4.1.1 Kicsomagolás

1. Óvatosan bontsa ki a csomagolást, ügyeljen, hogy ne vesszenek el az alkatrészek.
2. Olvassa el a dobozban található dokumentációt, beleértve a jelen használati útmutatót.
3. Vegye ki a dobozból az összes felszerelendő alkatrészt.
4. Selejtezze a dobozt és a csomagolást az érvényes helyi előírások betartásával.

 **Az összeszerelés előtt ellenőrizze, hogy a biztonsági kulcs ne legyen beillesztve.**

#### 4.2 A ZSÁK FELSZERELÉSE

Kövesse a gyűjtőzsákot kísérő útmutatóban megadott utasításokat.

#### 4.3 A TOLÓKAR FELSZERELÉSE

Szerelje fel a tolókart a (3. ábra) (7. ábra) ábrán látható módon.

## 5. VEZÉRLÉSEK

### 5.1 BIZTONSÁGI KULCS (KIKAPCSOLÓ ESZKÖZ)

A kulcs az akkumulátorrekeszben van (8.A ábra). A kulcsot "ON"-ra állítva bekapcsol a gép áramköre, beiktatva a bekapcsolását. A kulcsot "OFF"-ra állítva teljesen kikapcsolódik az elektromos áramkör, ez megakadályozza a gép ellenőrizetlen használatát.

**FONTOS** Mindig vegye ki a biztonsági kulcsot, amikor használaton kívül vagy felügyelet nélkül hagyja a gépet.

### 5.2 KEZELŐ JELENLÉT KAR

Az éberségi kar (9.A ábra) engedélyezi a vágóegység és a meghajtás bekapcsolását. Nyomja meg a két kar egyikét (9.A ábra) a tolókar irányába a vágóegység és a meghajtás bekapcsolásának engedélyezéséhez. A motor automatikusan leáll és az összes funkció le van tiltva mindkét kar elengedésekor.

### 5.3 BEKAPCSOLÓ GOMB

A bekapcsoló gomb (10.A ábra) feladata:



1. **A gép bekapcsolása.** A gomb (10.A ábra) megnyomásakor a kijelző (10.B ábra) bekapcsol, és a gép üzemkész.

**MEGJEGYZÉS** *A gép bekapcsolása csak akkor lehetséges, ha az kezelő jelenlét kar és a meghajtó kar el vannak engedve.*

**MEGJEGYZÉS** *Ha a gépet nem használja, 15 másodperc elteltével a kijelző kialszik és meg kell ismételni a fenti műveletet.*



2. **A vágóegység bekapcsolása.**

**MEGJEGYZÉS** *A vágóegység bekapcsolása csak akkor lehetséges, ha a kezelő jelenlét kart a tolókar irányába lenyomja (lásd 6.3. szak.).*

3. **A vágóegység kikapcsolása.** Bekapcsolt vágóegység mellett nyomja meg a bekapcsoló gombot (10.A ábra); a vágóegység leáll és a gép bekapcsolt állapotban marad.

### 5.4 MEGHAJTÓ KAPCSOLÓKAR

Kapcsolja a kerekek hajtását és ezzel a gép előre haladását.



#### Bekapcsolt hajtás.

A géppel való haladáshoz:

- a. Nyomja meg a két éberségi kar egyikét (9.A ábra) a tolókar irányába.
- b. Húzza meg a két meghajtást bekapcsoló kar egyikét (9.B ábra) a tolókar irányába.

A haladási sebességet a beállító gombbal (10.C ábra) lehet szabályozni.

6 különböző sebességfokozat állítható be.



1. **Maximális sebesség** (kb. 5 km/h).



2. **Minimális sebesség** (kb. 2,5 km/h).

A kijelző gomb (10.C ábra) minden két fokozatának egy sebességfokozat-váltás felel meg, a kijelzőn egy sávokra osztott kijelző (10.C1 ábra) mutatja.

**MEGJEGYZÉS** *Az utolsóként beállított sebességfokozat a gép kikapcsolása után is érvényes marad.*

**FONTOS** *A hajtómű károsodásának elkerülése érdekében ne húzza hátra a gépet, amikor a hajtás be van kapcsolva.*

### 5.5 „ECO” GOMB

Az „ECO” funkció lehetővé teszi az energiatakarékos fűnyírást az akkumulátor működési idejének optimalizálása révén. Az „Eco” funkció be- és kikapcsolásához nyomja meg a gombot (10.D ábra). Ha a funkció aktív, a kijelzőn megjelenik az “E” jelölés. Minden alkalommal, amikor felengedi a kezelő jelenlét karokat, ez a funkció kikapcsol.

**MEGJEGYZÉS** *Az „ECO” funkciót nehéz fűnyírási körülmények (sűrű, hosszú, nedves fű nyírása) esetén nem ajánlott alkalmazni.*

### 5.6 A VÁGÁSI MAGASSÁG BEÁLLÍTÁSA

Az alváz leengedésével vagy felemelésével állítható a fűnyírás magassága.



**A műveletet álló vágóegység mellett végezze.**

- A vágásmagasságot a gombot megnyomva lehet elvégezni (11.A ábra) és az alvázat felemelve vagy leengedve, a fogantyúval (11.B ábra), a kívánt helyzetig.

## 6. A GÉP HASZNÁLATA



**A betartandó biztonsági előírásokat a 2. fejezet tartalmazza. Szigorúan tartsa be az előírásokat a súlyos kockázatok vagy veszélyek elkerülése érdekében.**

### 6.1 ELŐKÉSZÍTŐ MŰVELETEK

A munka megkezdése előtt el kell végeznie egy sor ellenőrzést és műveletet, hogy a munka eredményes és teljesen biztonságos legyen: Ellenőrizze, hogy a biztonsági kulcs ne legyen beillesztve foglalatába. Helyezze a gépet vízszintes helyzetbe és gondoskodjon arról, hogy stabilan álljon a talajon.

#### 6.1.1 Az akkumulátor ellenőrzése

A vásárlás utáni első használat előtt tölts fel teljesen az akkumulátort az útmutató fűzetben megadottak szerint. Minden használat előtt ellenőrizze az akkumulátor töltési szintjét az útmutatóban leírtak szerint.

#### 6.1.2 A gép előkészítése a munkavégzéshez

**MEGJEGYZÉS** *Ezzel a géppel a pázsit nyírása többféle módon végezhető, ezért a munka megkezdése előtt a kívánt nyírási módnak megfelelően kell előkészíteni a gépet.*

- a. **Előkészítés a fűnyíráshoz és a fűgyűjtőzsákba való begyűjtéséhez:**

1. Emelje fel a hátulkidobó burkolatot (12.A ábra), és akassza be megfelelően a gyűjtőzsákot (12.B ábra), az ábrán megadottaknak megfelelően.

2. Az oldalkidobási lehetőséggel rendelkező típusoknál: győződjön meg róla, hogy az oldalkidobó burkolata (13.B ábra) le legyen eresztve.

**b. Előkészítés a fűnyíráshoz és a fű hátrafelé való kidobásához:**

1. Vegye ki a gyűjtőzsákot, és győződjön meg, hogy a hátulkidobó burkolata (13.A ábra), stabilan le legyen engedve.
2. Az oldalkidobási lehetőséggel rendelkező típusoknál: győződjön meg róla, hogy az oldalkidobó burkolata (13.B ábra) le legyen eresztve.

**c. Előkészítés a fűnyíráshoz és a fű aprításához ("mulcsozó" funkció):**

1. Emelje fel a hátulkidobó burkolatot (14. A ábra), és illessze be a terelőlemez kupakot (14.B ábra) a kidobó nyílásba, enyhén jobbra döntve tartva.
2. Rögzítse a két csapszeget beillesztve (14.C ábra) a kialakított lyukakba, amíg a beakasztó fog nem kattán (14.D ábra).
3. Az oldalkidobós lehetőséggel rendelkező típusoknál: győződjön meg róla, hogy az oldalkidobó burkolata (13.B ábra) le legyen eresztve.

A terelőlap kupak eltávolításához:

1. Emelje fel a hátulkidobó burkolatot (14. A ábra).
2. Nyomja meg a közepén, hogy kikapassza a fogat (14.D ábra).

**d. Előkészítés a fűnyíráshoz és a fű oldalirányú kidobásához:**

1. Emelje fel a hátulkidobó burkolatot (14. A ábra), és illessze be a terelőlemez kupakot (15.B ábra) a kidobó nyílásba, enyhén jobbra döntve tartva.
2. Rögzítse a két csapszeget beillesztve (15.C ábra) a kialakított lyukakba, amíg a beakasztó fog nem kattán (15.D ábra).
3. Emelje fel az oldalkidobó burkolatot (15.A ábra);
4. Illessze be az oldalkidobó terelőlemezt (15.E ábra).
5. Zárja le az oldalkidobó burkolatot (15.A ábra) úgy, hogy az oldalkidobó terelőlemezt (15.E ábra) rögzítse.

A terelőlap kupak eltávolításához:

1. Hátsó kidobás védőburkolat (14.A ábra).
2. Nyomja meg a közepén, hogy kikapassza a fogat (14.D ábra).

**6.1.3 A vágási magasság beállítása**

Állítsa be a vágási magasságot az 5.6. szakasz szerint.

**6.2 BIZTONSÁGI ELLENŐRZÉSEK**

Végezze el az alábbi biztonsági ellenőrzéseket és bizonyosodjon meg arról, hogy az eredmények megegyeznek a táblázatba foglaltakkal.

 **A használat előtt mindig végezze el a biztonsági ellenőrzéseket.**

**6.2.1 Általános biztonsági ellenőrzés**

Tárgy	Eredmény
Markolatok	Tiszta, száraz.
Tolókar	Megfelelően és szilárdan rögzül a géphez.
Vágóegység	Tiszta, nem károsodott vagy kopott.
Hátsó kidobás védőburkolat; gyűjtőzsák	Épek. Nincs károsodás. Helyesen vannak felszerelve.
Oldalkidobó burkolat; oldalkidobó terelőlemez	Épek. Nincs károsodás. Helyesen vannak felszerelve.
Kapcsoló Kezelő jelenlét kar Meghajtó kapcsolókar	A karnak szabadon kell mozognia és nem erőltetett, továbbá kiengedését követően automatikusan és gyorsan kell a semleges helyzetbe visszatérnie.
Akkumulátor	Nincs sérülés a burkolatán, nem szivároog belőle folyadék.
A gépen és a vágóegységen levő csavarok/anyák	Jól meg vannak húzva (nem lazák).
A hűtőlevegő nyílásai	Nincsenek eltömődve.
Gép	Károsodásra vagy kopásra utaló jelekről mentes.

**6.2.2 A gép működési próbája**

Tennivaló	Eredmény
<ol style="list-style-type: none"> <li>1. Indítsa be a gépet (6.3. szakasz).</li> <li>2. Kapcsolja be a vágóegységet (6.3. szak.).</li> <li>3. Engedje fel mindkét éberségi kart (21.A ábra).</li> </ol>	<ol style="list-style-type: none"> <li>1. A kijelző kigyullad és a gép használatra kész.</li> <li>2. A vágóegységnek forognia kell.</li> <li>3. A karoknak automatikusan és gyorsan vissza kell állniuk az alapállásba, és a motornak, valamint a vágóegységnek le kell állnia néhány másodpercen belül.</li> </ol>
<ol style="list-style-type: none"> <li>1. Indítsa be a gépet (6.3. szak.).</li> <li>2. Kapcsolja be a meghajtáskart (5.4 szakasz).</li> <li>3. Engedje el a meghajtáskart.</li> </ol>	<ol style="list-style-type: none"> <li>1. A kijelző kigyullad és a gép használatra kész.</li> <li>2. A kerekek előre moztatják a gépet.</li> <li>3. A kerekek leállnak és a gép nem halad előre.</li> </ol>

Próbavezetés	Nincs rendellenes vibrálás. Nincs rendellenes zaj.
--------------	---

**!** *Ha a táblázatokba foglaltaktól bármiben eltérő eredményt észlel, ne használja a gépet! Forduljon a szervizhez és végeztesse el a megfelelő ellenőrzéseket és javításokat.*

## 6.3 INDÍTÁS

**MEGJEGYZÉS** *A beindítást sík, és akadályoktól, valamint magas fűtől mentes felületen végezze.*

**MEGJEGYZÉS** *Ellenőrizze az akkumulátorok megfelelő kombinációját a "Műszaki adatok" táblázatban megadott utasítások szerint.*

1. Nyissa ki az akkumulátor rekeszének fedelét (16. A ábra).
2. Helyezze be helyesen az akkumulátorokat a foglalatukba (7.2.3. szakasz).
3. Illeszse be teljesen a biztonsági kulcsot (17. B ábra), és forgassa el "ON" állásba.
4. Nyomja meg a bekapcsoló gombot (18. A ábra).
5. Kapcsolja be a vágóegységet: először nyomja a két éberségi kar egyikét (19. A ábra) a tolókar irányába, majd nyomja meg a gombot (19. B ábra).

## 6.4 MUNKAVÉGZÉS

**FONTOS** *Munkavégzés közben tartsa be mindig a vágóegységtől a markolat hossza által megadott biztonsági távolságot.*

**FONTOS** *A gép optimális üzemeléséhez javasoljuk, hogy egyidejűleg két akkumulátort használjon.*

Az akkumulátorok működési ideje (tehát az újratöltés nélkül lenyírható füves terület mérete) főként a 7.2.1. szakaszban leírtak tényezőiktől függ. A kijelzőn, a használat során megjeleníti az akkumulátorok töltöttségi állapotát (maradék töltés százalék) (10. E ábra).

**FONTOS** *Ha a motor munkavégzés közben túlhevülés miatt leáll, kb. 5 percet kell várni, mielőtt újra elindítaná.*

### 6.4.1 Fűnyírás

1. Kezdje el a füves területen haladva a nyírást.
2. A haladási sebességet és a vágási magasságot (5.6. pont) a terepviszonyok (a fű magassága, sűrűsége és nedvessége) és az eltávolított fűmennyiség függvényében válassza meg; .

**Meghajtásos típusokon (5.4 bekezdés):** Javasoljuk, hogy ne nyírjon fűvet 15°-nál nagyobb lejtőn.

3. A gyepek szebb lesz, ha a fűnyírást mindig ugyanazon a magasságon és két irányba felváltva végzi (20 ábra).

**Oldalkidobó esetén:** javasoljuk, hogy olyan útvonalat válasszon, amely a levágott fűvet nem a még levágandó gyepek irányába dobja ki.

**"Mulcsoszás" vagy a fű hátulkidobása esetén:**

- Kerülje túl nagy mennyiségű fű egyszerre történő eltávolítását. Soha ne vágjon le egy metertben a fű magasságának egyharmadánál többet (20 ábra).
- Mindig tartsa tisztán az alvázat (7.3.1. szakasz).

### 6.4.2 Tanácsok a szép pázsit fenntartásához

- Amennyiben szép, zöld és puha pázsitot szeretne, azt rendszeresen kell nyírnia. A pázsit többféle típusú fűből állhat. Gyakori nyírással a dúsabb gyökéretű fűfélék növekednek, és tömör fűtakarót hoznak létre. Ellenkező esetben, ha ritkábban nyírja, elsősorban a magas és vadon növekvő fűfélék növekednek (lőhere, margaréta stb.). A fűnyírás gyakoriságának a fű növekedéséhez kell igazodnia. Ne hagyja, hogy két fűnyírás között a fű nagyon megnöjön.
- Egy megfelelően gondozott pázsiton a fű optimális magassága körülbelül 4-5 cm. Egy nyírással nem szabad a teljes magasság egy harmadánál többet lenyírni. Ha a fű nagyon magas, jobb, ha a fűnyírást két alkalommal, egy nap kihagyásával végzi el. Először a vágóegység legmagasabb állásában végezze, másodsor pedig a kívánt magasságon.
- A túl rövidre nyírás miatt a gyepek foltossá, ritkássá válik.
- Az év legmelegebb és legszárazabb időszakában ajánlatos hagyni a fűvet egy kicsit magasabban nőni, hogy elkerülje a talaj kiszáradását.
- Ajánlatos a fűvet akkor nyírni, amikor a pázsit száraz. Ne végezzen fűnyírást, amikor a fű vizes; ez ugyanis csökkenti a forgó szerkezet hatékonyságát, mivel a fű rátapad, és a szerkezet kitépheti azt.
- A vágóegységek legyenek épek és élesek, hogy a fűvet tisztán és ne tépve nyírják le, ellenkező esetben a fűvégek elsárgulhatnak.

### 6.4.3 A gyűjtőzsák ürítése

Amikor a gyűjtőzsák (Fig.1.G) túl tele van, nem gyűjti hatékonyan a fűvet, és a fűnyíró által kibocsátott zaj megváltozik.

**A tartalmat jelző készülékkel ellátott gyűjtőzsák esetén:**

 1. Felemelve = üres.

 2. Leengedve = tele.

A munka során a vágóeszköz mozgása közben a jelző fel van emelve addig, amíg a gyűjtőzsák képes fogadni a levágott fűvet; amikor leereszkedik, azt jelenti, hogy a gyűjtőzsák tele van, és ki kell üríteni.

A gyűjtőzsák eltávolításához és ürítéséhez:

1. Engedje fel mindkét kart (21.A ábra).
2. Várjon, míg a vágóegység leáll.
3. Emelje fel a hátulkidobó burkolatot (12.A ábra), és fogja meg a fogantyút, és vegye ki a gyűjtőzsákot felemelt helyzetben tartva.

## 6.5 LEÁLLÍTÁS

A gép leállításához:

1. Engedje fel mindkét kart (21.A ábra).
2. Várjon, míg a vágóegység leáll.



**Miután a gépet leállította, a vágóegység leállításához szükség van néhány másodpercre.**

**FONTOS** *Mindig állítsa le a gépet.*

- Munkavégzési zónák közötti helyváltoztatás közben.
- Nem fűvel borított talajon való áthaladáskor.
- Amikor akadályon kell áthaladnia.
- A vágási magasság beállítása előtt.
- Minden alkalommal, amikor leszereli vagy visszaszereli a gyűjtőzsákot.
- Minden alkalommal, amikor leszereli vagy visszaszereli az oldalkidobó terelőlapot (csak bizonyos típusoknál).

## 6.6 A HASZNÁLAT UTÁN

1. Állítsa le a gépet (6.5. szakasz).
2. Nyissa ki az ajtót és vegye ki a biztonsági kulcsot.
3. Vegye ki az akkumulátorokat a foglalatukból és töltsse fel őket (7.2.2. szakasz).
4. Hagyja kihűlni a motort, mielőtt a gépet bárhol elhelyezné.
5. Tisztítsa meg a gépet (7.3. szakasz).
6. Ellenőrizze, hogy nincsenek-e meglazult vagy károsodott alkatrészek. Szükség esetén cserélje ki a károsodott részeket, és húzza meg a meglazult csavarokat vagy forduljon a márkaszervizhez.

**FONTOS** *Mindig vegye ki a biztonsági kulcsot, amikor használaton kívül vagy felügyelet nélkül hagyja a gépet.*

## 7. RENDES KARBANTARTÁS

### 7.1 ÁLTALÁNOS TUDNIVALÓK



**A betartandó biztonsági előírásokat a 2. fejezet tartalmazza. Szigorúan tartsa be az előírásokat a súlyos kockázatok vagy veszélyek elkerülése érdekében.**



**Bármilyen ellenőrzési, tisztítási vagy karbantartási, beállítási művelet előtt:**

- Állítsa le a gépet.
- Vegye ki a biztonsági kulcsot, (soha ne hagyja a kulcsot a gépben, gyermekek vagy nem alkalmas személyek által hozzáférhető helyen).
- Győződjön meg arról, hogy az összes mozgó rész teljesen leállt-e.

- Hagyja kihűlni a motort, mielőtt a gépet bárhol elhelyezné.
- Olvassa el a vonatkozó útmutatót.
- Viseljen megfelelő ruházatot, munkakesztyűt és védőszemüveget.
  - A műveletek gyakoriságát és jellegét a "Karbantartási táblázat" tartalmazza. A táblázat célja, hogy segítsen Önnek a gép hatékonyságának és üzembiztos állapotának megőrzésében. Tartalmazza a főbb elvégzendő műveleteket és azok elvégzésének gyakoriságát. A műveleteket az elsőként aktuálissá váló alkalommal végezze el.
  - A nem eredeti, vagy helytelenül felszerelt cserealkatrészek és tartozékok használata veszélyeztetheti a gép biztonságát és működését. Ezen termékek okozta károk, balesetek és sérülések esetén a gyártó nem vállal semminemű felelősséget.
  - Az eredeti cserealkatrészek az engedéllyel rendelkező szervizektől és viszonteladóktól szerezhetők be.

**FONTOS** *A használati utasításban le nem írt összes beállítást, valamint karbantartási műveletet márkakereskedőjénél vagy szakszervizben kell elvégeztetni.*

## 7.2 AKKUMULÁTOR

### 7.2.1 Az akkumulátor működési ideje

Az akkumulátor működési ideje (tehát az újratöltés nélkül lenyírható fűves terület mérete) főként az alábbiaktól függ:

- a. környezeti tényezők, melyek nagyobb energiát igényelnek:
  - Sűrű, hosszú, nedves fű nyírása.
- b. A gép vágási szélessége; minél nagyobb a szélesség, annál több az energiaigény.
- c. A gépkezelő helytelen munkavégzése:
  - Gyakori be- és kikapcsolás a munka során.
  - Túl alacsony nyírási magasság a fű állapotához képest.
  - Túl gyors haladási sebesség a nyírandó fű mennyiségéhez képest.

**MEGJEGYZÉS** *A munkavégzés során az akkumulátort a teljes lemerülés ellen egy olyan szerkezet védi, mely kikapcsolja a gépet és megakadályozza működtetését.*

Az akkumulátor működési idejének optimális kikapcsolásához mindig ajánlott:

- A nyírást száraz fűvön végezni.
- Gyakran nyírni a fűvet, hogy ne nőjön túl magasra.
- Nagyobb nyírási magasságot beállítani, amikor a fű hosszú, majd egy második nyírással rövidebbre vágni.
- Ne használja a gépet nagyon magas fűben „mulcsózó” funkcióban.
- Használja az „Eco” funkciót (5.5. szak.).

Amennyiben a gépet a szabványos akkumulátor által lehetővé tett működési időnél hosszabb időtartamig kívánja használni, az alábbi megoldásokat ajánljuk:



- Vásároljon kiegészítő akkumulátorokat a lemerült akkumulátor azonnali cseréjéhez, így a munka azonnal folytatható.
- Vásároljon egy, a szabványos akkumulátornál hosszabb működési időt biztosító akkumulátort (15.2. szak.).

### 7.2.2 Az akkumulátor eltávolítása és feltöltése

1. Nyissa ki az akkumulátor rekeszének fedelét és vegye ki a biztonsági kulcsot.
2. Nyomja meg az akkumulátoron lévő gombot (22.A ábra) és vegye ki (22.B ábra).
3. Helyezze az akkumulátort (22.B ábra) az akkumulátor-töltőn kialakított helyére (22.C ábra).
4. Csatlakoztassa az akkumulátor-töltőt egy hálózati aljzathoz, melynek feszültsége megegyezik az adattáblán látható értékkel.
5. Végezze el a teljes feltöltést az akkumulátor / akkumulátor-töltő útmutatójában megadottak szerint.

**MEGJEGYZÉS** *Az akkumulátor védőeszközzel van felszerelve, mely csak akkor teszi lehetővé a feltöltést, ha a környezeti hőmérséklet 0 és +45 °C között van.*

**MEGJEGYZÉS** *Az akkumulátor a károsodás veszélye nélkül bármikor és akár csak részlegesen is feltölthető.*

### 7.2.3 Az akkumulátor visszahelyezése a gépbe

A feltöltés befejeztével:

1. Vegye ki az akkumulátort az akkumulátor-töltőből (ne hagyja huzamosabb ideig töltés alatt, ha már feltöltődött).
2. Bontsa az akkumulátor-töltő hálózati csatlakozását.
3. Nyissa ki az akkumulátor rekeszének fedelét (23.A ábra), helyezze be az akkumulátort (23.B ábra) ütközésig nyomva, amíg a kattantást nem hallja, ami rögzíti a helyén és biztosítja a villamos érintkezést.
4. Zárja vissza teljesen a fedelet.

## 7.3 TISZTÍTÁS

Minden használat után végezze el a gép tisztítását az alábbi útmutatás betartásával.

### 7.3.1 A gép tisztítása

- Győződjön meg mindig arról, hogy a levegőnyílások szennyeződésektől mentesek legyenek.
- Ne használjon vízsugarat, és ne érje víz a motort és az elektromos alkatrészeket (24.0 ábra).
- Ne használjon agresszív folyadékokat az alváz tisztításához.
- A tűzveszély csökkentése érdekében távolítsa el a gépről és különösen a motorról a fűmaradványokat, leveleket vagy a zsírfőlötséget.
- Mindig tartsa a karokat, a kijelzőt és a nyomógombokat szennyeződéstől mentesen.

### 7.3.2 A vágóegység-tárcsa tisztítása

Távolítsa el az alvázban felhalmozódott fű- és sármaradványokat, így elkerülheti, hogy száradásukat követően nehézkessé tegyék a következő elindítást. Döntse a gépet oldalra, győződjön meg a gép megfelelő stabilitásáról mielőtt bármilyen beavatkozást végezne.

- **Oldalkidobó esetén:** ki kell venni a terelőlemezt
- (ha fel van szerelve - 6.1.2d. alfejezet).

Az alváz belső oldalának festése idővel leválhat a levágott fű dörzshatása miatt; ebben az esetben avatkozzon közbe sürgősen, javítsa ki a festéket rozsdamentes festékkel, hogy megelőzze a rozsdaképződést, ami a fémfelület korrózióját okozhatja.

### 7.3.3 A zsák tisztítása

1. Üritse ki a gyűjtőzsákot.
2. Rázza ki belőle a fű- és talajmaradékot
3. Mossa le, öblítse le és tegye vissza, hogy megkönnyítse a gyors száradást.

## 7.4 RÖGZÍTŐ CSAVAROK ÉS ANYÁK

A csavarokat és a csavaranyákat mindig tartsa meghúzva, hogy a gép mindig üzembiztos legyen.

### 7.5 A LÉGSZŰRŐ TISZTÍTÁSA

A szűrőelemet mindig tisztán kell tartani, és ha törött vagy sérült, ki kell cserélni. Végezze el az alábbiakat:

1. Tisztítsa meg a levegőszűrő rácsának környékét.
2. Csavarja ki a csavart (25.B ábra) és vegye le a rácsot (25.A ábra).
3. Vegye ki a szűrőelemet (26.A ábra).
4. Fúvassa át a szűrőt a por és törmelék eltávolításához. Ha még ezután is szennyezett, mossa le a szűrőt (26.A ábra) vízzel és törölje szárazra tiszta törülközővel.

**FONTOS** *Ne használjon benzint, tisztítószereket vagy egyebet a szűrőelem tisztításához!*

5. Tisztítsa meg a porszűrő helyét a portól, törmelékektől és szennyeződésektől.
6. Helyezze be a szűrőelemet (26.A ábra) a foglalatába (ellenőrizze, hogy száraz-e).
7. Szerelje vissza a rácsot (25.A ábra) és húzza meg csavart (25.B ábra).



## 8. RENDKÍVÜLI KARBANTARTÁS

### **Bármilyen ellenőrzési, tisztítási vagy karbantartási, beállítási művelet előtt:**

- Allítsa le a gépet.
- Vegye ki a biztonsági kulcsot, (soha ne hagyja a kulcsot a gépben, gyermekek vagy nem alkalmas személyek által hozzáférhető helyen).
- Győződjön meg arról, hogy az összes mozgó rész teljesen leállt-e.
- Hagyja kihűlni a motort, mielőtt a gépet bárhol elhelyezné.
- Olvassa el a vonatkozó útmutatót.
- Viseljen megfelelő ruházatot, munkakesztyűt és védőszemüveget.

### 8.1 VÁGÓEGYSÉG

Az éleetlen vágóegység kitépi a fűvet és a pázsit elsárgulását okozza.

### **Ne érjen a vágóegységhez, amíg ki nem vette a kulcsot, és amíg a vágóegység forgása teljesen le nem állt.**

 **Valamennyi, a vágóegységgel kapcsolatos művelet (leszerelés, élezés, kiegyensúlyozás, javítás, visszaszerelés és/vagy csere) felelősségteljes munka, amely különleges hozzáértést igényel a megfelelő szerszámok használatán túl Biztonsági okokból ezek a műveletek csak szakszervizben végezhetőek.**

 **A gép kiegyensúlyozásának érdekében mindig egyszerre cserélje ki a sérült, elgörbült vagy kopott vágóegységet és a hozzá tartozó csavarokat.**

**FONTOS** Mindig eredeti vágóegységeket alkalmazzon, amelyek kódja megegyezik a "Műszaki adatok" táblázatában látható kóddal.

Mivel a gép folyamatos fejlesztés tárgyát képezi, a "Műszaki adatok" táblázatában látható vágóegységeket idővel hasonló jellegű és tulajdonságú, biztonságos működést biztosító vágóegységekre lehet kicserélni.

## 9. TÁROLÁS

### 9.1 A GÉP TÁROLÁSA

A gép tárolásához:

1. Hagyja kihűlni a motort.
2. Vegye ki a biztonsági kulcsot.
3. Tisztítsa meg a gépet (7.3. szakasz).
4. Ellenőrizze, hogy nincsenek-e meglazult vagy károsodott alkatrészek. Szükség esetén cserélje ki a károsodott részeket, és húzza meg a meglazult csavarokat vagy forduljon a márkaszervizhez.
5. A gép tárolása:
  - Száraz helyen.
  - Az időjárás viszontagságaitól védetten.

- Lehetőleg ponyvával letakarva.
- Gyermekektől elzárva.
- Ellenőrizze, hogy eltávolította-e a karbantartáshoz használt kulcsokat és szerszámokat.

### 9.2 AZ AKKUMULÁTOR TÁROLÁSA

Az akkumulátort árnyékos, hűvös, nedvességtől mentes helyen kell tárolni.

**MEGJEGYZÉS** Huzamosabb üzemszünet esetén kéthavonta tölts fel az akkumulátort az élettartama meghosszabbítása céljából.

## 10. MOZGATÁS ÉS SZÁLLÍTÁS

Minden alkalommal, amikor a gépet felemelni, mozgatni, szállítani vagy dönteni kell:

- Allítsa le a gépet (6.5. szakasz).
- Vegye ki a biztonsági kulcsot.
- Győződjön meg arról, hogy az összes mozgó rész teljesen leállt-e.
- Viseljen vastag munkavédelmi kesztyűt.
- A gépet úgy fogja meg, hogy annak súlyát és súlyának eloszlását figyelembe véve biztos fogást találjon.
- A gép elhelyezési vagy raktározási helyének kialakítását figyelembe véve megfelelő számú személy végezze a gép mozgatását a gép súlyának és a szállítóeszköznek a függvényében.
- Ellenőrizze, hogy a gép mozgása ne okozzon kárt vagy sérülést.

A gép járművel vagy utánfutóval való szállítása során:

- Használjon megfelelő teherbírású, szélességű és hosszúságú rámpát.
- A gépet álló motorral és megfelelő számú személy alkalmazásával tolja a szállító eszközre.
- Engedje le a vágóegység-tárcsát.
- Úgy helyezze el, hogy senki számára ne jelentsen veszélyt.
- Rögzítse erősen a szállító járműhöz kötelekkel vagy láncokkal, hogy ne borulhasson fel.

## 11. SZERVIZSZOLGÁLAT ÉS JAVÍTÁS

Ebben a használati utasításban megtalálja a gép kezeléséhez és a felhasználó által elvégezhető helyes alapkarbantartáshoz szükséges összes útmutatót. A használati utasításban le nem írt összes beállítást és karbantartási műveletet a márkakereskedőnél vagy egy szakszervizben kell elvégeztetni, amely rendelkezik a tökéletes munka elvégzéséhez szükséges szaktudással és felszereléssel, és nem változtatják meg a gép eredeti üzembiztonsági szintjét és állapotát. Nem megfelelő műhelyekben, vagy nem szakember által végzett műveletek a jótállás bármely formájának elévülését és a gyártó mindennemű felelősség alóli mentesülését vonják maguk után.

- Kizárólag az engedéllyel rendelkező szervizek végezhetik a garanciális karbantartást és a javítást.

- A márkaszervizek kizárólag eredeti cserealkatrészeket használnak. Az eredeti cserealkatrészeket és tartozékokat kifejezetten gépeinkhez terveztük.
- A nem eredeti cserealkatrészeket és tartozékokat nem engedélyeztük, a nem eredeti cserealkatrészek és tartozékok alkalmazása veszélyezteti a gép biztonságát, továbbá felmenti a gyártót a mindennemű kötelezettség és felelősség alól.

## 12. A JÓTÁLLÁS ÉRVÉNYSÉGE

A jótállási feltételek kizárólag a fogyasztókra, tehát nem professzionális felhasználókra vonatkoznak. A jótállás érvényes minden anyagminőségi és gyártási hibára, amelyet az érvényes jótállási idő alatt a márkakereskedő vagy a szakszerviz megállapít. A jótállás alkalmazása a hibásnak ítélt alkatrész javítására vagy cseréjére korlátozódik. Ajánlatos a gépet évente egyszer elvinni egy engedéllyel rendelkező szervizbe az általános felülvizsgálat, karbantartás és a biztonsági egységek ellenőrzése céljából.

A jótállás alkalmazásának feltétele a gép rendszeres karbantartása.

A felhasználó köteles szigorúan betartani a mellékelt dokumentációba foglalt utasításokat.

A jótállás nem vonatkozik az alábbi okok miatt keletkező károkra:

- A kísérő dokumentáció (használati utasítások) hiányos ismerete.
- Professzionális használat.
- Figyelmetlenség, hanyagság.
- Külső okok (villámcsapás, ütések, a gépben levő idegen tárgyak) vagy baleset.
- Helytelen vagy a gyártó által nem megengedett használat és összeszerelés.
- Hiányos karbantartás.
- A gép módosítása.
- Nem eredeti (illeszthető) cserealkatrészek használata.
- Nem a gyártó által szállított vagy engedélyezett tartozékok használata.

A jótállás továbbá nem érvényes az alábbiakra:

- A rendszeres/rendkívüli karbantartási műveletek ( a használati útmutató szerint).
- A szokásos kopásnak kitett anyagok, mint hajtószíjak, vágóeszközök, lámpák, kerekek, biztonsági csavarok és kábelek.
- Normál elhasználódás.
- A gép esztétikai rongálódása a használat következtében.
- A vágóegységek tartói.
- A jótállás érvényesítésével járó esetleges költségek, mint a kiszállítás a felhasználóhoz, a gép szállítása a márkakereskedőhöz, eszközök bérlete a cseréhez vagy külső vállalat megbízása a karbantartási munkálatokkal.

A felhasználó a helyi törvények védelme alatt áll. A felhasználónak a helyi törvények biztosította jogait a jelen jótállás semmilyen módon sem korlátozza.

## 13. KARBANTARTÁSI TÁBLÁZAT

Beavatkozás	Gyakoriság	Megjegyzések
<b>GÉP</b>		
Az összes rögzítés ellenőrzése	Minden használat előtt	7.4. szak.
Biztonsági ellenőrzések / A vezérlések ellenőrzése	Minden használat előtt	6.2. szak.
A hátul-/oldalkidobó burkolatának ellenőrzése.	Minden használat előtt	6.2.1. szak.
Gyűjtőzsák, oldalkidobó terelőlemez ellenőrzése.	Minden használat előtt	6.2.1. szak.

A vágóegység ellenőrzése	Minden használat előtt	6.2.1. szak.
Az akkumulátor töltésének ellenőrzése	Minden használat előtt	*
Az akkumulátor feltöltése	Minden használat után	7.2.2. szak.*
Általános tisztítás és ellenőrzés	Minden használat után	7.3. szak.
A gép esetleges károsodásának ellenőrzése Szükség esetén forduljon a márkaszervizhez.	Minden használat után	-
A légszűrő tisztítása	Havonta egyszer	7.5. szakasz
A vágóegység cseréje	-	8.1 alfejezet ***

\* Lásd az akkumulátor / akkumulátor-töltő útmutatóját.

\*\*Ezt a műveletet a márkakereskedő vagy a szakszerviz végezze el

\*\*\* Ezt a műveletet azonnal végezze el, amint rendellenes működés első jeleit észleli

#### 14. A PROBLÉMÁK AZONOSÍTÁSA

Amennyiben a fent leírt műveletek elvégzése után a problémák továbbra is fennállnak, forduljon a márkakereskedőhöz.

PROBLÉMA	VALÓSZÍNŰ OK	MEGOLDÁS
1. A bekapcsoló gombot megnyomva, a kijelző nem kapcsol be.	Nincs biztonsági kulcs vagy nincs megfelelően behelyezve.	Helyezze be a kulcsot (6.3. szak.).
	Nincs biztonsági kulcs vagy "OFF" helyzetben.	Állítsa a biztonsági kulcsot "ON" állásba (6.3 alfejezet).
	Nincs akkumulátor vagy nincs megfelelően behelyezve.	Nyissa ki a fedelet és ellenőrizze az akkumulátor megfelelő elhelyezését (7.2.3. szakasz).
	Az akkumulátor lemerült.	Ellenőrizze az akkumulátor töltését és töltsse fel (7.2.2. szak.).
	Helytelen akkumulátor-kombináció.	Ellenőrizze az akkumulátorok megfelelő kombinációját a "Műszaki adatok" táblázatban megadott utasítások szerint.
2. A bekapcsoló gombot megnyomva, a kijelző nem kapcsol be, és a gép hangja megváltozik.	A motor belső rendellenessége.	Vegye ki a biztonsági kulcsot és forduljon a márkaszervizhez az ellenőrzésért, alkatrészcsereért vagy javításokért.
3. A motor munkavégzés közben leáll.	Az akkumulátor nincs megfelelően behelyezve.	Nyissa ki a fedelet és ellenőrizze az akkumulátor megfelelő elhelyezését (7.2.3. szakasz).
	Az akkumulátor lemerült.	Ellenőrizze az akkumulátor töltését és töltsse fel (7.2.2. szak.).
	A vágóegység forgásának akadálya van.	Vegye ki a biztonsági kulcsot, vegyen fel munkavédelmi kesztyűt és távolítsa el a gép alsó részében felgyülemlett fűvet és hulladékokat és/vagy a kidobócsatornát.
4. A kijelzőn megjelenik a ER3 (27.B ábra).	A motor túlmelegedése miatt a hőkioldó beavatkozott.	Várjon legalább 5 percet, majd indítsa be újra a gépet.

<p>5. A kijelzőn felváltva látható: ER1 + OPC (27.B ábra).</p>	<p>A hőkioldó beavatkozott a következők miatti túl nagy áramfelvétel következtében:</p> <ul style="list-style-type: none"> <li>• Túl magas fű vágása.</li> <li>• A vágóegység forgásának akadálya van.</li> <li>• Az alvásban és a kidobócsatornában túl sok fűmaradvány halmozódott fel.</li> </ul>	<ul style="list-style-type: none"> <li>• Állítson be nagyobb nyírási magasságot, amikor a fű magas, majd egy második nyírással vágja rövidebbre (6.4.2. szakasz).</li> <li>• Távolítsa el az eltömődéseket (7.3.2. szakasz).</li> <li>• Tisztítsa meg a gépet (7.3.1. szakasz). Várjon legalább 5 percet, majd indítsa be újra a gépet.</li> </ul>
<p>6. A kijelzőn megjelenik a ER1 (27.B ábra).</p>	<p>A hajtómotor túlárama megterhelő munkakörülmények miatt (hajtás terhelés alatt).</p>	<ul style="list-style-type: none"> <li>– Ellenőrizze, hogy a kerekek nincsenek-e blokkolva és szükség esetén tisztítsa meg.</li> <li>– Ellenőrizze a talaj lejtését (6.4.1. szak.).</li> </ul>
<p>7. A kijelzőn felváltva látható: 100% + ER3 (27.B ábra).</p>	<p>Az akkumulátor és a motor rendellenes csatlakozása.</p>	<p>Vegye ki a biztonsági kulcsot és forduljon a márkaszervizhez az ellenőrzésért, alkatrészcsereért vagy javításokért.</p>
<p>8. A kijelzőn megjelenik az ER2 (27.B ábra).</p>	<p>Vágóegység leblokkolva.</p>	<p>Állítsa le a gépet, vegye ki a biztonsági kulcsot, vegyen fel munkavédelmi kesztyűt. Ellenőrizze a gép alsó részét (7.3.2. szak.) és szükség esetén távolítsa el a vágóegység forgásának esetleges akadályát. Ha a rendellenesség nem szűnik meg, forduljon a szervizhez az ellenőrzésért, alkatrészcsereért vagy javításokért ( 8.1. szak.).</p>
<p>9. A levágott fűvet már nem gyűjti a gyűjtőzsákba.</p>	<p>A vágóeszköz idegen testet ért, és ez megütötte.</p>	<p>Állítsa le azonnal a motort és vegye ki a biztonsági kulcsot. Ellenőrizze, hogy megsérült-e, és forduljon egy ügyfélszolgálathoz, hogy szükség esetén kicserélje a vágóegységet (8.1 alfejezet).</p>
	<p>Az alváz belseje piszkos.</p>	<p>Tisztítsa meg az alváz belsejét, hogy megkönnyítse a fű eltávolítását a gyűjtőzsák felé (7.3.2. szakasz).</p>
<p>10. A fűnyírás nehézkes.</p>	<p>A vágóegység nincs megfelelő állapotban.</p>	<p>Forduljon a szervizhez a vágóegység élezéséért vagy cseréjéért.</p>
<p>11. Erős zajok és/vagy vibrálás érzékelhető a munkavégzés alatt.</p>	<p>A vágóegység rögzítése kilazult vagy a vágóegység károsodott.</p>	<p>Állítsa le azonnal a motort és vegye ki a biztonsági kulcsot. Forduljon a szervizhez az ellenőrzésért, alkatrészcsereért vagy javításokért ( 8.1. szak.).</p>
<p>12. Az akkumulátor működési ideje elégtelen.</p>	<p>Nehéz használati körülmények, melyek nagyobb áramfelvételt igényelnek.</p>	<p>Használja a gépet optimálisan (7.2.1. szakasz).</p>
	<p>Az akkumulátor teljesítménye nem elégséges a munkagényekhez.</p>	<p>Használjon további vagy nagyobb akkumulátorokat (15.2. szakasz).</p>
<p>13. Az akkumulátor-töltő nem végzi el az akkumulátor feltöltését.</p>	<p>Az akkumulátor nincs megfelelően behelyezve az akkumulátor-töltőbe.</p>	<p>Ellenőrizze a behelyezését (7.2.3. szak.).</p>
	<p>Nem megfelelő környezeti körülmények.</p>	<p>Megfelelő hőmérsékletű helyiségben végezze el a feltöltést (lásd az akkumulátor / akkumulátor-töltő útmutatóját).</p>
	<p>Az érintkezők szennyezettek.</p>	<p>Tisztítsa meg az érintkezőket.</p>
	<p>Az akkumulátor-töltőn nincs feszültség.</p>	<p>Ellenőrizze, hogy a dugó csatlakozik-e az aljzatba, és van-e áramellátás.</p>
	<p>Hibás akkumulátor-töltő.</p>	<p>Cserélje ki eredeti pótalkatrésszel.</p>
		<p>Ha a rendellenesség nem szűnik meg, lásd az akkumulátor / akkumulátor-töltő útmutatóját.</p>

## **15. RENDELHETŐ TARTOZÉKOK**

### **15.1 MULCSOZÓ KÉSZLET**

Finoman felaprítja a levágott fűvet, és a gyepen hagyja, vagy a zsákban gyűjti össze (előkészített gépekhez) (28. ábra).

### **15.2 AKKUMULÁTOROK**

Különböző kapacitású akkumulátorok kaphatók a különféle üzemi igények kielégítésére (29. ábra). A jelen géphez hitelesített akkumulátorok listája a „Műszaki adatok” c. táblázatban szerepel.

### **15.3 AKKUMULÁTOR-TÖLTŐ**

Az akkumulátor töltésére szolgáló készülék (30. ábra).



## TURINYS

1.	BENDRA INFORMACIJA .....	1
1.1	Kaip skaityti šį vadovą.....	1
1.2	Nuorodos.....	1
2.	SAUGOS REIKALAVIMAI .....	1
2.1	Apmokymas .....	1
2.2	Paruošiamieji darbai .....	2
2.3	Eksploatavimo metu.....	2
2.4	Techninė priežiūra, sandėliavimas .....	2
2.5	Akumulatorius / akumuliatorius įkroviklis.....	3
2.6	Aplinkos apsauga .....	3
3.	PAŽINTIS SU ĮRENGINIU .....	3
3.1	Įrenginio aprašymas ir numatytoji paskirtis.....	3
3.2	Saugos ženklai.....	4
3.3	Identifikacinė etiketė .....	4
3.4	Pagrindinės sudedamosios dalys.....	5
4.	SURINKIMAS .....	5
4.1	Surinkimui skirtos sudedamosios dalys .....	5
4.2	Maišo montavimas.....	5
4.3	Rankenos surinkimas.....	5
5.	VALDYMO ĮTAISAI.....	5
5.1	Apsauginis raktas (Atjungimo įtaisas) .....	5
5.2	Operatoriaus svirtis.....	5
5.3	Įjungimo mygtukas .....	6
5.4	Eigos įvedimo svirtis .....	6
5.5	„ECO“ mygtukas.....	6
5.6	Pjovimo aukščio reguliavimas .....	6
6.	ĮRENGINIO NAUDOJIMAS .....	6
6.1	Paruošiamieji darbai .....	6
6.2	Saugos kontrolė .....	7
6.3	Paleidimas.....	8
6.4	Darbas .....	8
6.5	Sustabdymas .....	9
6.6	Po naudojimo .....	9
7.	EINAMOJI TECHNINĖ PRIEŽIŪRA .....	9
7.1	Bendra informacija.....	9
7.2	Akumulatorius .....	9
7.3	Valymas.....	10
7.4	Sutvirtinimo varžtai ir veržlės.....	10
7.5	Oro filtro valymas .....	10
8.	SPECIALIOJI TECHNINĖ PRIEŽIŪRA .....	11
8.1	Pjovimo įtaisas .....	11
9.	SANDĖLIAVIMAS.....	11
9.1	Įrenginio sandėliavimas .....	11
9.2	Akumuliatoriaus sandėliavimas.....	11
10.	PERKĖLIMAS IR TRANSPORTAVIMAS.....	11
11.	TECHNINIS APTARNAVIMAS IR REMONTAS.....	11
12.	GARANTIJOS TAIKYMO SĄLYGOS.....	12
13.	Techninės priežiūros lentelė.....	12
14.	Gedimų paieška .....	13
15.	UŽSAKOMI PRIEDAI .....	15
15.1	Rinkinys mulčiamui.....	15
15.2	Akumuliatoriai .....	15
15.3	Akumuliatoriaus įkroviklis .....	15

## 1. BENDRA INFORMACIJA

### 1.1 KAIP SKAITYTI ŠĮ VADOVĄ

Vadovo tekste kai kurie ypač svarbūs paragrafai, susiję su įrenginio sauga ar eksploatacija, yra pažymėti pagal šį kriterijų:

**PASTABA ARBA SVARBU** *pateikiami patikslinimai arba kiti duomenys, susiję su tuo, kas jau buvo nurodyta, siekiant išvengti įrenginio sugadinimo ar kitokios žalos.*

Simbolis  perspėja apie pavojų. Įspėjimų nepaisymas sudaro sąlygas asmenų sužeidimo ir (arba) kitokios žalos rizikai.

- Paragrafai, pažymėti punktyriniais pilkais langais, •
- nurodo pasirenkamas funkcijas, kurios yra ne •
- visuose šiame vadove aprašytuose modeliuose. •
- Patikrinti, ar funkcija yra galima jūsų modelyje. •

Visos nuorodos „priekinė“, „galinė“, „dešinė“ ir „kairė“ yra pateiktos dirbančio operatoriaus atžvilgiu.

### 1.2 NUORODOS

#### 1.2.1 Paveikslėliai

Šioje naudojimo instrukcijoje paveikslėliai yra sunumeruoti 1, 2, 3, ir taip toliau. Paveikslėliuose nurodytos įrenginio sudedamosios dalys yra pažymėtos raidėmis A, B, C, ir taip toliau. Nuoroda į įrenginio sudedamąją dalį C 2-ame paveikslėlyje yra pažymėta kaip: „Žiūrėti 2.C pav.“ arba paprasčiausiai „(2.C pav.)“. Paveikslėliai yra orientacinio pobūdžio. Realios detalės gali skirtis nuo pavaizduotų.

#### 1.2.2 Pavadinimai

Vadovas yra suskirstytas į skyrius ir paragrafus. Paragrafo „2.1 Mokymas“ pavadinimas yra „2. Saugos instrukcijos“ antraštė. Nuorodos į pavadinimus arba paragrafus yra pažymėtos sutrumpinimais skyr. arba par. ir atitinkamais numeriais. Pavyzdys: „2 skyr.“ arba „2.1“

## 2. SAUGOS REIKALAVIMAI

### 2.1 APMOKYMAS

 **Susipažinti su įrenginio valdymo įtaisais ir su tinkamu jo naudojimu. Išmokti skubiai sustabdyti variklį. Įspėjimų ir instrukcijų nesilaikymas gali būti gaisrų ir (arba) rimtų sužalojimų priežastimi.**

- Niekada neleisti, kad įrenginiu naudotųsi vaikai arba asmenys, kurie nėra kaip reikiant susipažinę su instrukcijomis. Vietiniai įstatymai gali nustatyti minimalų naudotojo amžių.
- Šiuo įrenginiu gali naudotis vyresni kaip 8 metų vaikai arba asmenys su ribotais fiziniais, jutimais arba protiniais gebėjimais, ar asmenys be patirties bei pakankamai nesusipažinę su įrenginiu, tik tokiu atveju, jei jie yra prižiūrimi arba jei jie buvo informuoti apie saugų šio įrenginio naudojimą ir supranta apie galimus pavojus. Vaikams draudžiama žaisti su įrenginiu. Vaikams draudžiama atlikti įrenginio valymo ir techninės priežiūros darbus be atsakingo asmens priežiūros.
- Niekada nenaudoti įrenginio, jei naudotojas yra pavargęs ar prastai jaučiasi, arba vartoja vaistus, narkotines medžiagas, alkoholi ar kitas medžiagas, kurios galėtų turėti neigiamos įtakos jo gebėjimui reaguoti ir sutelkti dėmesį.
- Nevežti vaikų arba kitų keleivių.
- Prisiminti, kad operatorius ar įrenginio naudotojas yra atsakingas už nelaimingus atsitikimus bei žalą, padarytą kitiems asmenims arba jų turtui. Naudotojas pats atsako už potencialią riziką, susijusią su apdirbamo ploto įvertinimu, jis turi pasirūpinti visomis būtinomis priemonėmis, užtikrinančiomis jo paties ir kitų asmenų saugumą, ypač dirbant šlaituose, šiuurščioje, slidžioje ar nestabilioje dirvoje.
- Jei norima perduoti arba paskolinti įrenginį kitiems asmenims, užtikrinti, kad naudotojas susipažintų su šia medžiaga pateiktomis naudojimo instrukcijomis.

## 2.2 PARUOŠIAMIEJI DARBAI

### Asmeninės apsaugos priemonės (AAP)

- Dėvėti tinkamą aprangą, avėti darbinę avalynę neslidžiais padais ir dėvėti ilgas kelnes. Nedirbti įrenginiu basomis kojomis ar avint atviro tipo avalynę. Naudoti klausos apsaugos priemones.
- Klausos apsaugos priemonių naudojimas gali sumažinti gebėjimą išgirsti galimus įspėjimus (šauksmus arba garsinius signalinius įtaisus). Atkreipti ypatingą dėmesį į tai, kas vyksta aplink darbo teritorijoje.
- Mūvėti apsaugines pirštines kiekvieną kartą, kai kyla pavojus rankoms.
- Nedėvėti šalikų, marškinių, grandinėlių, apyrankių, rūbų su besiplaikstančiomis detalėmis, raišteliais ar kaklaraiščiais bei kitų kabanciu ar plačių aksesuarų, kurie galėtų įspainioti į įrenginį ar į darbo vietoje esančius daiktus ir medžiagas.
- Tinkamai susišukuoti ilgus plaukus.

### Darbo teritorija / Įrenginys

- Kruopščiai apžiūrėti visą darbo lauką ir pašalinti viską, ką įrenginys galėtų nusviesti arba kas galėtų sugadinti jo pjovimo įtaisą/besisukančias detales (akmenis, šakas, vielą, kaulus ir t.t.).

## 2.3 EKSPLOATAVIMO METU

### Darbo teritorija

- Niekada nenaudoti įrenginio potencialiai sprogoje aplinkoje, kurioje yra degių skysčių, dujų ar dulkių. Elektriniai įrankiai sukuria kibirkštis, kurios gali uždegti dulkes ar garus.
- Dirbti tik dienos šviesoje arba prie gero dirbtinio apšvietimo ir gero matomumo sąlygomis.

- Kiti asmenys, vaikai ir gyvūnai privalo būti toliau nuo darbo lauko. Būtinai, kad vaikus prižiūrėtų kitas suaugęs asmuo.
- Nedirbti ant šlapios vejos, lyjant lietuvi ar artinantis audrai, ypač kai yra žaibavimo tikimybė.
- Nelaikyti įrenginio lietuvi arba drėgnoje aplinkoje. Į įrenginį patekęs vanduo padidina elektros smūgio riziką.
- Atkreipti ypatingą dėmesį į žemės paviršiaus nelygumus (kalnelius, griovius), šlaitus, nematomus pavojus bei galimas kliūtis, kurios galėtų riboti matomumą.
- Atkreipti ypatingą dėmesį dirbant netoli daubų, griovių arba pylimų. Įrenginys gali apvirsti, jei ratas peržengia šlaito kraštą arba jei šlaito kraštas ima byrėti.
- Visada dirbti skersai šlaito, o ne pakilimo/nusileidimo kryptimi, atkreipiant ypatingą dėmesį į krypties pakeitimą, užtikrinant tinkamus atramos taškus bei įsitikinant, kad nėra kliūčių ties ratais (akmenų, šakų ir t.t.), šios kliūtys gali sąlygoti šoninį paslydimą arba įrenginio kontrolės praradimą.
- Kai įrenginys yra naudojamas netoli kelio, atkreipti dėmesį į eismą.

### Elgesys

- Būti ypatingai atidiems apsisukant ar važiuojant atbuline eiga. Prieš apsisukant ir apsisukimo metu žiūrėti sau už nugaros, tokiu būdu įsitikinant, jog nėra kliūčių.
- Niekada nebėgti, o žingsniuoti.
- Vengti, kad veļapjovė temptų operatorių.
- Rankas ir pėdas visada laikyti atokiau nuo pjovimo įtaiso, tiek įrenginio paleidimo, tiek jo naudojimo metu.
- Dėmesio: pjovimo elementas toliau sukasi keletą sekundžių po jo atjungimo arba po variklio išjungimo.
- Visada laikytis atokiau nuo išmetimo angos.



**Gedimų arba nelaimingų atsitikimų darbo metu atveju, nedelsiant išjungti variklį ir patraukti įrenginį taip, kad nebūtų padaryta dar didesnė žala; nelaimingų atsitikimų, susijusių su asmenis ar trečiosios šalies sužalojimais atveju, nedelsiant imtis tinkamiausių pirmosios pagalbos veiksmų bei kreiptis į sveikatos priežiūros įstaigą tolesniam gydymui. Kruopščiai pašalinti galimas sankaupas, kurios galėtų padaryti žalos, sužaloti asmenis ir be priežiūros paliktus gyvūnus.**

### Naudojimo apribojimai

- Niekada nenaudoti įrenginio, jei apsaugos įtaiso yra pažeisti, jų trūksta ar yra netinkamai sumontuoti (surinkimo maišas, šoninio išmetimo apsaugos įtaisas, galinio išmetimo apsaugos įtaisas).
- Nenaudoti įrenginio, jei priedai/irankiai nėra įdiegti tam numatytose vietose.
- Neišjunginėti, nekeisti, negadinti ar nenuiminėti esamų apsauginių sistemų/mikrojudingulių.
- Saugoti įrenginį nuo pernelyg didelių apkrovų ir nenaudoti mažo įrenginio sunkių darbų atlikimui; tinkamo įrenginio naudojimas sumažina riziką ir pagerina darbo kokybę.

## 2.4 TECHNINĖ PRIEŽIŪRA, SANDĖLIAVIMAS

Periodiška techninė priežiūra ir taisyklingas sandėliavimas padeda išlaikyti įrenginio saugumą ir jo veiksmingumą lygi.

### Techninė priežiūra

- Niekada nenaudoti įrenginio, jei jo dalys yra susidėvėjusios arba pažeistos. Pažeistos ar susidėvėjusios detalės turi būti pakeistos ir niekada netaisomos.

- Įrenginio reguliavimo operacijų metu, atkreipti dėmesį, kad pirštai nepatektų tarp judančio pjovimo įtaiso ir stacionarių įrenginio dalių.

 Šioje instrukcijoje nurodytas triukšmo ir vibracijų lygis yra šio įrenginio maksimalios naudojimo vertės. Išbalansuoto pjovimo elemento naudojimas, pernelyg didelis eigos greitis, techninės priežiūros stoka daro didelę įtaką triukšmo emisijai ir vibracijoms. Dėl šios priežasties būtina imtis prevencinių priemonių, kurios padėtų pašalinti galimus nuostolius, atsirandančius dėl per didelio triukšmo ir dėl vibracijų; reikia pasirūpinti įrenginio technine priežiūra, dėvėti apsaugines ausines, darbo metu daryti pertraukas.

#### Sandėliavimas

- Norint sumažinti gaisro riziką, nepalikti konteinerių su surinktomis atliekomis uždaroje patalpoje.

## 2.5 AKUMULIATORIUS / AKUMULIATORIUS ĮKROVIKLIS

**SVARBU** Šie saugos reikalavimai papildoma saugos nurodymus, aprašytus atitinkamoje kartu su įrenginiu pristatomoje akumuliatoriaus ir akumuliatoriaus įkroviklio instrukcijų knygelėje.

- Akumuliatoriaus įkrovimui naudoti tik gamintojo rekomenduojamą akumuliatoriaus įkroviklį. Netinkamas akumuliatoriaus įkroviklis gali sukelti elektros smūgį, pakeitimą ar korozinio skysčio nuotėkį iš akumuliatoriaus.
- Naudoti tik jūsus įrenginiui numatytą akumuliatorių. Kitų akumuliatorių naudojimas gali sukelti sužalojimus ar gaisro pavojų.
- Prieš įstatant akumuliatorių, užsitikrinti, kad įrenginys būtų išjungtas. Akumuliatoriaus įdėjimas į įjungtą elektrinį prietaisą gali sukelti gaisrą.
- Nenaudojamą akumuliatorių laikyti atokiau nuo sąvaržėlių, monetų, raktų, vinių, varžtų ar kitų mažų metalinių daiktų, kurie galėtų sąlygoti kontaktų trumpąjį jungimą. Trumpasis akumuliatoriaus kontaktų jungimas gali sąlygoti dūmus arba liepsną.
- Nenaudoti akumuliatoriaus įkroviklio vietose, kur yra degių garų, medžiagų arba lengvai užsidegančių paviršių, tokių kaip popierius, audiniai ir t.t. Įkrovimo metu akumuliatoriaus įkroviklis įkaista ir gali sukelti gaisrą.
- Akumuliatorių transportavimo metu, atkreipti dėmesį į tai, kad kontaktai nebūtų tarpusavyje sujungiami ir kad transportavimui nebūtų naudojamos metalinės talpyklos.

## 2.6 APLINKOS APSAUGA

Naudojant įrenginį, aplinkos apsauga turi būti svarbus ir prioritetas aspektas, pilietinės visuomenės ir aplinkos, kurioje gyvename naudai.

- Stengtis netrukdyti kaimynams. Įrenginį naudoti tik tinkamu laiku (ne anksti ryte arba ne vėlai vakare, kai ši veikla galėtų trukdyti kitiems asmenims).
- Kruopščiai laikytis vietinių teisės aktų, susijusių su pakavimo medžiagų, sugadintų detalių arba kitų elementų, sąlygojančių stiprų neigiamą poveikį aplinkai šalinimu; šios atliekos neturi būti šalinamos kartu su buitinėmis atliekomis, bet turi būti atskirtos ir perduotos į specializuotus surinkimo punktus, kuriuose bus pasirūpinta jų perdirbimu.
- Kruopščiai laikytis vietinių teisės aktų šalinant pjovimo metu susidarancias atliekas.
- Įrenginio nebenaudojimo atveju, jo nepalikti aplinkoje, bet, vadovaujantis vietiniais teisės aktais, kreiptis į specializuotą atliekų surinkimo punktą.



**Elektrinių prietaisų nešalinti kartu su buitinėmis atliekomis.** Pagal Europos Direktyvos 2012/19/UE dėl elektros ir elektroninės įrangos atliekų ir jos įgyvendinimo suderinus su nacionaliniais teisės aktais nuostatas, nebeeksplloatuojami elektriniai prietaisai turi būti rūšiuojami atskirai, kad galėtų būti panaudojami pakartotinai aplinkai nekenksmingu būdu. Jeigu elektros prietaisai yra pašalinami į sąvartyną arba patenka į dirvožemį, nuodingos medžiagos gali pasiekti gruntinio vandens klotus ir patekti į maisto grandinę, pakenkdamos jūsus sveikatai ir gerovei. Dėl išsamesnės informacijos apie šio gaminio pašalinimą, kreiptis į įstaigą, atsakingą už buitinių atliekų perdirbimą arba į gamintojo Pardavėją.



Li-ion

**Eksploatavimo laikotarpio pabaigoje tinkamai šalinti akumuliatoriaus rūpinantis mus supančia aplinka.** Akumuliatoriuje yra medžiagų, kurios yra pavojingos asmenims ir aplinkai. Jos turi būti atskirtos ir pašalintos atskirai specializuotame centre, kuris priima ličio jonų baterijas.



**Naudotų produktų ir jų pakuotės rūšiavimas sudaro sąlygas medžiagų perdirbimui ir pakartotiniam jų panaudojimui.** Pakartotinis perdirbtų medžiagų panaudojimas padeda išvengti aplinkos taršos ir sumažina žaliavų poreikį.

## 3. PAŽINTIS SU ĮRENGINIU

### 3.1 ĮRENGINIO APRAŠYMAS IR NUMATYTOJI PASKIRTIS

Šis įrenginys yra vejamasis, valdoma pėsčio operatoriaus.

Įrenginys yra sudarytas iš variklio, varančio gaubte įmontuotą pjovimo įtaisą, bei yra aprūpintas ratais ir rankena. Operatorius gali vairuoti įrenginį bei naudotis pagrindiniais valdymo įtaisais visada laikydamasis už rankenos, tokiu būdu išlikdamas saugiu atstumu nuo besisukančio pjovimo įtaiso.



Operatoriui atsitraukus nuo įrenginio, variklis ir besisukantis įtaisas per kelias sekundes sustoja.

### 3.1.1 Numatytoji naudojimo paskirtis

Ši mašina yra suprojektuota ir pagaminta žolės pjovimui (ir surinkimui) soduose ir žolės plotuose, išplečiant pjovimo galimybes, atliekamas su pėsčiuoju operatoriumi.

Šis įrenginys paprastai gali:

1. Pjauti žolę ir surinkti ją į surinkimo maišą.
2. Pjauti žolę ir išpilti ją ant žemės iš galinės pusės.
3. Pjauti žolę ir išpilti ją iš šoninės pusės (jei numatyta).
4. Pjauti žolę, ją susmulkinti ir paskleisti ant dirvos paviršiaus (mulčiavimo funkcija, jei numatyta).

Specialių priedų naudojimas, kuriuos Gamintojas numatė kaip originalią tiekiamą įrangą arba kaip atskirai įsigijamus priedus, suteikia galimybę atlikti šį darbą skirtingais darbo režimais, kurie yra aprašyti šiame instrukcijų vadove arba atskirų priedų instrukcijų vadovuose.

### 3.1.2 Netinkamas naudojimas

Bet koks kitas naudojimas, kitoks nei nurodyta aukščiau, gali būti pavojingas ir sąlygoti žalą asmenims ir (arba) daiktams.

Netinkamu naudojimu laikoma (kaip pavyzdžiui, tačiau ne tik):

- Pervežti ant įrenginio kitus asmenis, vaikus arba gyvūnus, kurie galėtų nukristi ir sunkiai susižeisti arba trukdyti saugiam vairavimui.
- Važinėti įrenginiu.
- Naudoti įrenginį vilkimui arba krovinių stūmimui.
- Paleisti pjovimo įtaisą nežolėtose vietose.
- Naudoti įrenginį lapų arba šiukšlių surinkimui.
- Naudoti įrenginį gyvatorių tvarkymui arba kitų nežolingų augalų pjovimui.
- Naudoti įrenginį daugiau nei vienam asmeniui.

**SVARBU** *Netinkamas įrenginio naudojimas panaikina garantijos galiojimą ir atleidžia Gamintoją nuo bet kokios atsakomybės; tokiu būdu visa atsakomybė už nuostolius arba sužalojimus savo paties arba trečiųjų asmenų atžvilgiu, tenka naudotojui.*

### 3.1.3 Naudotojo tipas

Šis įrenginys yra skirtas privatiems naudotojams, tai yra neprofesionaliems operatoriams.

Šis įrenginys yra skirtas mėgėjams.

**SVARBU** *Įrenginį privalo naudoti tik vienas operatorius.*

## 3.2 SAUGOS ŽENKLAI

Ant įrenginio yra pavaizduoti įvairūs simboliai (Pav.2.0). Jų paskirtis yra priminti operatoriui, kaip jis turi elgtis, kad įrenginys būtų naudojamas atsargiai ir saugiai. Simbolių reikšmės:



**Dėmesio.** Prieš naudojant įrenginį, perskaityti instrukcijas.



**Pavojus! Daiktų sviedimo pavojus.** Naudojimo metu pašaliniai asmenys privalo laikytis atokiau nuo darbo lauko.



Tik vejapjovėi su šiluminiu varikliu.



Tik elektrinėms, į tinklą jungiamoms vejapjovėms.



Tik elektrinėms, į tinklą jungiamoms vejapjovėms.



**Pavojus! Įsijavimo rizika.** Judantis pjovimo įtaisas. Nekišti rankų ar pėdų į pjovimo įtaiso eirtmės vidų.



**Atkreipti dėmesį į aštrų pjovimo įtaisą.** Nekišti rankų ar pėdų į pjovimo įtaiso eirtmės vidų. Pjovimo įtaisas toliau sukasi net ir po variklio išjungimo. Prieš pradėdant techninės priežiūros darbus, ištraukti apsauginį raktą (atjungimo įtaisą).

**SVARBU** *Pažeistos arba neįskaitomos lipnios etiketės turi būti pakeistos naujomis. Užsakyti naujas etiketes artimiausiame įgijotame techninio aptarnavimo centre.*

## 3.3 IDENTIFIKACINĖ ETIKETĖ

Identifikacinėje etiketėje yra pateikti šie duomenys (1.0 pav.):

1. Garso galios lygis.
2. CE atitikties ženklas.
3. Pagaminimo metai.
4. Įrenginio tipas.
5. Serijos numeris.
6. Gamintojo adresas ir pavadinimas.
7. Gaminio kodas.
8. Maksimalus variklio darbo greitis.
9. Svoris, kg.
10. Maitinimo įtampa ir dažnis.
11. Elektros įrenginių apsaugos laipsnis.
12. Vardinė galia.

Perrašyti įrenginio identifikacinius duomenis atitinkamuose etiketės, esančios viršelio užpakalinėje pusėje, laukuose.

**SVARBU** *Kaskart kreipiantis į įgijotąjį techninio aptarnavimo centrą, naudoti identifikacinius duomenis, pateiktus identifikacinėje produkto etiketėje.*

**SVARBU** *Atitikties deklaracijos pavyzdys yra šio vadovo paskutiniuose puslapiuose.*

### 3.4 PAGRINDINĖS SUDEDAMOSIOS DALYS

Įrenginys yra sudarytas iš šių pagrindinių sudedamųjų dalių, kurios atlieka tokias funkcijas (Pav.1.0):

- A. **Važiuko klė:** tai gaubtas, kuris dengia besisukančių pjovimo įtaisą.
- B. **Variklis:** perduoda judėjimą iš pjovimo įtaiso ir traukos įtaiso į ratus (jei numatyta).
- C. **Pjovimo įtaisas:** tai elementas, pritaikytas vejos pjovimui.
- D. **Galinio išmetimo apsauga:** tai apsauginis įtaisas, kuris neleidžia daiktams, kuriuos surenka pjovimo įtaisai, būti nusviestiems toli nuo įrenginio.
- E. **Šoninio išmetimo apsauga (jei numatyta):** tai apsauginis įtaisas, kuris neleidžia daiktams, kuriuos surenka pjovimo įtaisai, būti nusviestiems toli nuo įrenginio.
- F. **Šoninio išmetimo deflektorius (jei numatytas):** be šoninio žolės išmetimo ant žemės funkcijos, taip pat yra saugos elementas, užkertantis kelią bet kokiems pjovimo įtaiso surinktiems objektams būti išmestiems toli nuo įrenginio.
- G. **Surinkimo maišas:** be nupjautos žolės surinkimo funkcijos, taip pat yra saugos elementas, užkertantis kelią bet kokiems pjovimo įtaiso surinktiems objektams būti išmestiems toli nuo įrenginio.
- H. **Rankena:** tai operatoriaus darbo vieta. Jos ilgis padeda operatoriui darbo metu visada išlaikyti saugų atstumą nuo besisukančio pjovimo įtaiso.
- I. **Akumulatorius** (jei nėra tiekiamas su įrenginiu, žiūrėti 15 skyr. „papildomai užsakomi priedai“): įtaisas, kuris tiekia energiją įrenginiui; jo techniniai duomenys ir naudojimo taisyklės yra aprašytos specialiaje instrukcijų vadove.
- J. **Operatoriaus buvimo svirtis:** tai svirtis, kuri leidžia įjungti pjovimo ir traukos įtaisą. Variklis sustoja automatiškai, atleidus abi svirtis.
- K. **Traukos įjungimo svirtis:** tai svirtis, kuri įjungia ratų trauką ir leidžia judėti įrenginiui.
- L. **Akumulatoriaus bloko prieigos durelės.**
- M. **Apsauginis raktas (Atjungimo įtaisas):** Raktas įjungia / atjungia įrenginio elektros grandinę.
- N. **Akumulatoriaus įkroviklis** (jei nėra tiekiamas su įrenginiu, žiūrėti 15 skyr. „papildomai užsakomi priedai“): įtaisas, kuris yra naudojamas akumulatoriaus įkrovimui.

### 4. SURINKIMAS

 **Būtina laikytis saugos reikalavimų, aprašytų 2. skyr. Griežtai laikytis šių reikalavimų, tokiu būdu bus išvengta didelės rizikos ar pavojaus.**

Sandėliavimo ir transportavimo sumetimais, kai kurios įrenginio sudėtinės dalys nėra surinktos tiesiogiai gamykloje, todėl jos turi būti sumontuotos nuėmus pakuotę bei laikantis šių nurodymų.



**Išpakavimas ir baigiamieji surinkimo darbai turi būti atliekami ant lygaus ir tvirto paviršiaus, kur būtų pakankamai vietos įrenginio ir jo pakuotės judėjimui, visada naudojant tinkamus įrankius. Nenaudoti įrenginio, kol nėra baigti darbai, aprašyti skyriuje „SURINKIMAS“.**

### 4.1 SURINKIMUI SKIRTOS SUDEDAMOSIOS DALYS

Pakuotėje yra surinkimui skirtos sudedamosios dalys.

#### 4.1.1 Išpakavimas

1. Atsargiai išardyti pakuotę, stengiantis nepamesti sudedamųjų detalių.
2. Peržiūrėti dėžėje esančius dokumentus, tame tarpe ir šią instrukciją.
3. Ištraukti iš dėžės visas nesumontuotas sudedamąsias dalis.
4. Dėžę ir kitas pakavimo medžiagas šalinti laikantis vietinių teisės aktų.



**Prieš pradėdant surinkimo darbus, įsitikinti, ar akumulatorius nėra įstatytas į jam skirtą ertmę.**

#### 4.2 MAIŠO MONTAVIMAS

Vadovautis nuorodomis, pateiktomis instrukcijų lape, pridėtame prie surinkimo maišo.

#### 4.3 RANKENOS SURINKIMAS

Surinkti rankeną, kaip parodyta (3 pav.) (7 pav.).

## 5. VALDYMO ĮTAISAI

### 5.1 APSAUGINIS RAKTAS (ATJUNGIMO ĮTAISAS)

Raktas (8.A pav.) yra akumulatoriaus ertmės viduje. Pasukus raktą į padėtį ON, įsijungia elektros grandinė ir įjungiamas įrenginys. Pasukus raktą į padėtį OFF, visiškai atsijungia elektros grandinė, tokiu būdu užkertamas kelias nekontroliuojamam įrenginio naudojimui.

**SVARBU** *Kaskart, kai įrenginys paliekamas nenaudojamas arba neprižiūrimas, ištraukti apsauginį raktą.*

### 5.2 OPERATORIAUS SVIRTIS

Operatoriaus svirtis (Pav.9.A) leidžia įjungti pjovimo įtaisą ir trauką. Nuspausti vieną iš dviejų svirtčių (Pav.9.A) rankenos link, tokiu būdu bus aktyvuotos pjovimo įtaiso ir traukos įvedimo funkcijos. Variklis sustoja automatiškai ir visos funkcijos išsijungia, atleidus abi svirtis.

## 5.3 ĮJUNGIMO MYGTUKAS

Šis įjungimo mygtukas (Pav.10.A) naudojamas:



1. **Įrenginiui įjungti.** Paspaudus mygtuką (10.A pav.), ekranas (10.B pav.) įsijungia ir įrenginys yra paruoštas naudojimui.

**PASTABA** Įrenginį galima įjungti tik tada, kai atleistos operatoriaus buvimo ir traukos svirtys.

**PASTABA** Jei įrenginys nėra naudojamas, po 15 sekundžių ekranas užgesa ir reikės pakartoti aukščiau aprašytą operaciją.



2. **Pjovimo įtaiso įvedimas.**

**PASTABA** Pjovimo įtaiso įvedimas yra galimas tik jei operatoriaus svirtis yra nuspausta rankenos link (žiūr. 6.3 par.).

3. **Pjovimo įtaiso išjungimas.** Prie įvesto pjovimo įtaiso, paspausti įjungimo mygtuką (Pav.10.A); pjovimo įrenginys sustoja, nors pats įrenginys toliau išlieka įjungtas.

## 5.4 EIGOS ĮVEDIMO SVIRTYS

Įveda trauką ratams ir leidžia įrenginiui judėti.



**Trauka yra įvesta.**

Norint įjungti mašinos eigą:

- a. Paspausti vieną iš dviejų operatoriaus svirčių (Pav.9.A) rankenos link.
- b. Patraukti vieną iš dviejų traukos įvedimo svirčių (Pav.9.B) rankenos link.

Pasirinkimo rankenėlės pagalba (Pav.10.C) yra galimas eigos greičio reguliavimas.

Galima pasirinkti 6 skirtingus greičio lygius.



1. **Maksimalus greitis** (apytiksliai 5 Km/h).



2. **Minimalus greitis** (apytiksliai 2,5 km/h).

Kas du pasirinkimo rankenėlės (Pav.10.C) „spragtelėjimus“, eigos greičio lygis pakeis. Šis pasikeitimas bus rodomas ekrane stulpelinio indikatorius (Pav.10.C1) pagalba.

**PASTABA** Paskutinis pasirinktas greičio lygis lieka nustatytas net ir išjungus įrenginį.

**SVARBU** Siekiant išvengti pavarų dėžės sugadinimo, vengti traukti įrenginį atgal, kai trauka yra įvesta.

## 5.5 „ECO“ MYGTUKAS

„ECO“ funkcija leidžia taupyti energiją vejos pjovimo metu optimizuojant akumulatoriaus veikimo trukmę. Norint įjungti arba išjungti „Eco“ funkciją, paspausti mygtuką (Pav.10.D). Kai funkcija aktyvi, ekrane rodoma nuoroda E. Ši funkcija visada išsijungia kaskart, kai yra atleidžiamos operatoriaus svirtys.

**PASTABA** Nerekomenduojama naudoti „ECO“ funkcijos apsunkintomis pjovimo sąlygomis (pjaunant tankią, aukštą, drėgną veją).

## 5.6 PJOVIMO AUKŠČIO REGULIAVIMAS

Nuleidus ar pakėlus važiuoklę, žolė gali būti pjaunama skirtingais pjovimo aukščiais.



**Atlikti šią operaciją tik sustojus pjovimo įtaisui.**

- Pjovimo aukštį galima sureguliuoti nuspaudus mygtuką (11.A pav.) ir rankena (11.B pav.) pakėlus ar nuleidus važiuoklę į pagedaujama padėtį.

## 6. ĮRENGINIO NAUDOJIMAS



**Būtina laikytis saugos reikalavimų, aprašytų 2. skyr. Griežtai laikytis šių reikalavimų, tokiu būdu bus išvengta didelės rizikos ar pavojaus.**

### 6.1 PARUOŠIAMIEJI DARBAI

Prieš pradėdamas darbą, būtina atlikti visą eilę patikrinimų ir operacijų, tokiu būdu bus užtikrintas efektyvus darbas saugiomis sąlygomis: įsitikinti, kad apsauginis raktas nėra įstatytas į jam skirtą ertmę. Pastatyti įrenginį horizontalioje padėtyje, jis turi tvirtai remtis į žemę.

#### 6.1.1 Akumulatoriaus patikrinimas

Prieš naudojant įsigytą įrenginį pirmąjį kartą, pilnai įkrauti akumuliatorių laikantis akumulatoriaus instrukcijų knygelėje pateiktų nurodymų. Prieš kiekvieną naudojimą patikrinti akumulatoriaus įkrovimo lygį, laikantis akumulatoriaus instrukcijoje pateiktų nurodymų.

#### 6.1.2 Įrenginio paruošimas darbui

**PASTABA** Šis įrenginys leidžia atlikti vejos pjovimą įvairiais būdais; prieš pradėdamas darbą, patariama paruošti įrenginį pagal norimą atlikti pjovimo būdą.

- a. **Pasiruošimas žolės pjovimui ir jos surinkimui į surinkimo maišą:**

1. Pakelti galinio išmetimo apsaugą (12.A pav.) ir tinkamai prikabinti surinkimo maišą (12.B pav.), kaip parodyta pav.
2. Modeliuose su šoniniu išleidimu: įsitikinkite, kad šoninio išleidimo apsauga (13.B pav.) yra nuleista.

**b. Pasiruošimas pjovimui ir galiniam žolės išmetimui ant žemės:**

1. Išimti surinkimo maišą ir patikrinti, ar galinio išmetimo apsauga (13.A pav.) yra stabiliai nuleista.
2. Modeliuose su šoniniu išleidimu: įsitikinkite, kad šoninio išleidimo apsauga (13.B pav.) yra nuleista.

**c. Pasiruošimas pjovimui ir žolės susmulkinimui (mulčiavimo funkcija):**

1. Pakelti galinio išmetimo apsaugą (14.A pav.) ir įdėti deflektoriaus dangtelį (14.B pav.) į išmetimo angą taip, kad jis būtų šiek tiek pasviręs į dešinę.
2. Pritvirtinti ją įkišus abu lankstus (14.C pav.) į numatytas angas, kol spragtelės sukabintuvo dantelis (14.D pav.).
3. Modeliuose su šoniniu išleidimu: įsitikinkite, kad šoninio išleidimo apsauga (13.B pav.) yra nuleista.

Norint nuimti deflektoriaus dangtelį:

1. Pakelti galinio išmetimo apsaugą (14.A pav.).
2. Paspausti viduryje, siekiant atkabinti dantelį (14.D pav.).

**d. Pasiruošimas pjovimui ir šoniniam žolės išmetimui ant žemės:**

1. Pakelti galinio išmetimo apsaugą (14.A pav.) ir įdėti deflektoriaus dangtelį (15.B pav.) į išmetimo angą taip, kad jis būtų šiek tiek pasviręs į dešinę.
2. Pritvirtinti ją įkišus abu lankstus (15.C pav.) į numatytas angas, kol spragtelės sukabintuvo dantelis (15.D pav.).
3. Pakelti šoninio išmetimo apsaugą (15.A pav.).
4. Įdėkite šoninio išmetimo deflektorių (15.E pav.).
5. Uždarykite šoninio išmetimo apsaugą (15.A pav.), kad šoninio išmetimo deflektorius (15.E pav.) būtų užblokuotas.

Norint nuimti deflektoriaus dangtelį:

1. Pakelti galinio išmetimo apsaugą (14.A pav.).
2. Paspausti viduryje, siekiant atkabinti dantelį (14.D pav.).

**6.1.3 Pjovimo aukščio reguliavimas**

Sureguliuoti pjovimo aukštį kaip nurodyta ( 5.6 par.).

**6.2 SAUGOS KONTROLĖ**

Atlikti žemiau aprašytus saugos patikrinimus bei įsitikinti, ar patikrinimo rezultatai atitinka lentelių duomenis.

 **Prieš naudojimą visada atlikti saugos patikrinimus.**

**6.2.1 Bendras saugos patikrinimas**

Dalykas	Rezultatas
Rankenos	Švarios, sausos.
Rankena	Taisyklingai ir tvirtai pritvirtinta prie įrenginio.
Pjovimo įtaisas	Švarus, nėra pažeistas arba susidėvėjęs.
Galinio išmetimo apsauga; surinkimo maišas	Vientisi. Jokių pažeidimų. Sumontuoti taisyklingai.
Šoninio išmetimo apsauga; šoninio išmetimo deflektorius	Vientisi. Jokių pažeidimų. Sumontuoti taisyklingai.
Jungiklio valdiklis Operatoriaus svirtis Eigos įvedimo svirtis	Svirtis turi judėti laisvai, neturi būti suspausta, o atleista, turi automatiškai ir greitai sugrįžti į neutralią padėtį.
Akumuliatorius	Jokių gaubto pažeidimų, nėra skysčio nutekėjimų.
Varžtai/veržlės ant įrenginio ir ant pjovimo įtaiso	Gerai priveržti (neatsilaisvinę).
Aušinimo ortakiai	Neužsikimšę.
Įrenginys	Nėra jokių pažeidimo ar susidėvėjimo žymių.

**6.2.2 Įrenginio darbo testavimas**

Veiksmas	Rezultatas
<ol style="list-style-type: none"> <li>1. Užvesti įrenginį (6.3 par.).</li> <li>2. Įvesti pjovimo įtaisą (6.3 par.).</li> <li>3. Atleisti abi operatoriaus svirtis (Pav.21.A).</li> </ol>	<ol style="list-style-type: none"> <li>1. Ekranas užsidega ir įrenginys yra paruoštas naudojimui.</li> <li>2. Pjovimo įrenginys turi judėti.</li> <li>3. Svirtis turi automatiškai ir greitai sugrįžti į neutralią padėtį, variklis turi išsijungti, o pjovimo įtaisas turi sustoti per kelias sekundes.</li> </ol>
<ol style="list-style-type: none"> <li>1. Užvesti įrenginį (6.3 par.).</li> <li>2. Nuspausti traukos svirtį (5.4 par.).</li> <li>3. Atleisti traukos svirtį.</li> </ol>	<ol style="list-style-type: none"> <li>1. Ekranas užsidega ir įrenginys yra paruoštas naudojimui.</li> <li>2. Ratai įrenginį varo į priekį.</li> <li>3. Ratai sustoja, o įrenginys nustoja judėti.</li> </ol>
Bandomasis važiavimas	Nėra neįprastų vibracijų. Nėra jokių neįprastų garsų.

 **Jei bet kuris vienas iš rezultatų skiriasi nuo lentelėje pateiktų duomenų, įrenginio eksploatuoti negalima! Kreiptis į specializuotą techninio aptarnavimo centrą apžiūrai ir remonto darbams.**

## 6.3 PALEIDIMAS

**PASTABA** Užvedimą atlikti ant lygaus paviršiaus, kur nėra kliuvinių ir aukštos žolės.

**PASTABA** Patikrinti, ar akumulatoriai suderinti tinkamai, vadovaujantis lentelėje „Techniniai duomenys“ pateiktomis instrukcijomis.

1. Atverti akumulatoriaus bloko prievigos dureles (Pav.16.A).
2. Taisyklingai įstatyti akumulatorius į atitinkamas ermes (7.2.3 par.).
3. Įvesti iki galo apsauginį raktą (17.B) ir pasukti jį į padėtį ON.
4. Paspausiti įjungimo mygtuką (Pav.18.A).
5. Įvesti pjovimo įtaisą pirmiausia paspaudus vieną iš dviejų operatoriaus sviričių (Pav.19.A) rankenos link, vėliau paspaudus mygtuką (pav. 19.B).

## 6.4 DARBAS

**SVARBU** Darbo metu būtina visada išlaikyti saugų atstumą nuo besisukančio pjovimo įtaiso, atsižvelgiant į rankenos ilgį.

**SVARBU** Siekiant užtikrinti optimalų įrenginio darbą, rekomenduojama tuo pat metu naudoti du akumulatorius.

Akumuliatorių veikimo trukmė (taip pat ir vejos, apdirbamos prieš įkrovimą, paviršius) priklauso nuo įvairių aprašytų veiksnių ( 7.2.1 par.). Naudojimo metu ekrane rodoma akumuliatorių įkrovos būseną (likusio įkrovimo procentas) (10.E pav.).

**SVARBU** Jei variklis darbo metu sustoja dėl perkaitimo, būtina palaukti apytiksliai 5 minutes prieš vėl jį paleidžiant iš naujo.

### 6.4.1 Žolės pjovimas

1. Pradėti eigą ir pjovimą žolėtame lauke.
2. Nustatyti padavimo greitį ir pjovimo aukštį (5.6 par.), atsižvelgiant į vejos būklę (žolės aukštis, tankis ir drėgmė) ir į nupjautos žolės kiekį.

#### Modeliuose su II ir III tipo rankena ir trauka

(5.4 par.): Rekomenduojama nepjauti žolės žemės plotuose, kurių nuolydis viršija 15°.

3. Vejos vaizdas bus geresnis, jei pjovimai bus atliekami visada vienodame aukštyje ir pakaitomis abiem kryptimis (Pav.20).

**Soninio išmetimo atveju:** Rekomenduojama važiuoti taip, kad nupjauta žolė būtų išmetama ant tos vejos vietos, kurioje žolė dar nenupjauta.

#### Mulčiavimo ar žolės galinio išmetimo atveju:

- Visada vengti per didelio žolės kiekio šalinimo.
- Niekada nepjauti daugiau nei trečdaliao viso žolės aukščio vienu praėjimu (Pav.20).
- Važiuoeklė visada išlaikyti švairią ( 7.3.1 par.).

### 6.4.2 Patarimai gražios vejos palaikymui

- Norint išlaikyti puikios išvaizdos žalią ir minkštą veją, būtina, kad ji būtų pjaunama reguliariai. Veja gali būti sudaryta iš skirtingo tipo žolių. Dažnai pjaunant, smarkiau auga žolės, kurios vysto šaknis ir suformuoja standžią velėną; priešingu atveju, jei pjaunama rečiau, plinta aukštos ir laukinės žolės (dobilai, ramunės ir t.t.). Pjovimo dažnis turi būti susijęs su žolės augimu, vengiant, kad tarp dviejų pjovimų žolė užaugtų per aukštą.
- Gražiai sutvarkytos vejos optimalus aukštis yra maždaug 4-5 cm, vienu pjovimu nereikėtų trumpinti daugiau nei trečdaliao viso aukščio. Labai aukštos žolės atveju, pjovimą geriau atlikti per du praėjimus, vienos dienos atstumu; pirmiausia praeiti pjovimo įtaisus nustačius didžiausiam aukštyje, o antrąjį kartą - norimu aukščiu.
- Pernelyg žemas pjovimas sąlygoja velėnos suplėšymą ir išretinimą, bei „dėmėtą“ vaizdą.
- Karštais ir sausais periodais patartina išlaikyti kiek aukštesnę žolę, tokiu būdu dirva mažiau išdžius.
- Visada geriausia pjauti žolę, kai veja yra sausa. Negalima pjauti šlapios žolės; tai gali sumažinti besisukančio įtaiso efektyvumą dėl prilipnančios žolės, kuris gali imti plėšyti velėną.
- Pjovimo įtaisai turi būti nepažeisti ir gerai išgalšti, tokiu būdu pjovimas bus lygus ir be išsipešiojimų, kurie sąlygoja viršūnių pageltimą.

### 6.4.3 Surinkimo maišo ištuštinimas

Kai surinkimo maišas (1.G pav.) per daug prisipildo, žolė surenkama neefektyviai ir pasikeičia vejapjovės garsas.

#### Tuo atveju, jei surinkimo maišas yra su turinio įspėjimo įtaisu:



1. Pakeltas = tuščias.



2. Nuleistas = pilnas.

Atliekant darbą, kai juda pjovimo įtaisas, signalizacijos įtaisas lieka pakeltas iki kol į surinkimo maišą gali patekti nupjauta žolė; kai nusileidžia, reiškia, kad surinkimo maišas prisipildė ir reikia jį ištuštinti.

Išimti ir ištuštinti surinkimo maišą:

1. Atleisti abi svirtis (Pav.21.A).
2. Palaukti pjovimo įtaiso sustojimo.
3. Pakelti galinio išmetimo apsaugą (12.A pav.), suimti už rankenos ir išimti surinkimo maišą, laikant vertikaliai.

## 6.5 SUSTABDYMAS

Norint sustabdyti įrenginį:

1. Atleisti abi svirtis (Pav.21.A).
2. Palaukti pjovimo įtaiso sustojimo.

 **Išjungus įrenginį, reikia dar keletą sekundžių, pakol pjovimo įtaisas visiškai sustos.**

**SVARBU** *Visada sustabdyti įrenginį.*

- Vietos pakeitimai darbo teritorijoje.
- Važiuojant per nežolėtas teritorijas.
- Kiekvieną kartą, kai reikia aplenkti kliūtį.
- Prieš sureguliuojant pjovimo aukštį.
- Kiekvieną kartą nuėmus ar sumontavus surinkimo maišą.
- Kiekvieną kartą nuėmus ar sumontavus šoninio išmetimo deflektorių (jei numatyta).

## 6.6 PO NAUDOJIMO

1. Sustabdyti įrenginį (6.5 par.).
2. Atidaryti dureles ir ištraukti apsauginį raktą.
3. Išimti akumuliatorių iš jų erdmės ir atlikti įkrovimą (7.2.2 par.).
4. Prieš statant įrenginį į bet kokią patalpą, palaukti, kol variklis atvės.
5. Atlikti valymo darbus (7.3 par.).
6. Patikrinti, ar nėra atsilaisvinusių arba sugadintų sudedamųjų dalių. Jei reikia, pakeisti sugadintas sudedamąsias dalis ir priveržti atsilaisvinusius sraigtus ir varžtus, arba kreiptis į įgaliotąjį techninės priežiūros centrą.

**SVARBU** *Kaskart, kai įrenginys paliekamas nenaudojamas arba neprižiūrimas, ištraukti apsauginį raktą.*

## 7. EINAMOJI TECHNINĖ PRIEŽIŪRA

### 7.1 BENDRA INFORMACIJA

 **Būtina laikytis saugos reikalavimų, aprašytų 2. skyr. Griežtai laikytis šių reikalavimų, tokiu būdu bus išvengta didelės rizikos ar pavojaus.**

 **Prieš atliekant bet kokius įrenginio patikrinimo, valymo ar techninės priežiūros/reguliavimo darbus:**

- Sustabdyti įrenginį.
- Ištraukti apsauginį raktą (niekada nepalikti rakto įvesto arba vaikams ar kitiems netinkamiems asmenims prieinamoje vietoje).
- Įsitikinti, ar visos judančios detalės yra visiškai sustojusios.
- Prieš statant įrenginį į bet kokią patalpą, palaukti, kol variklis atvės.
- Perskaityti atitinkamus nurodymus.
- Dėvėti tinkamą aprangą, naudoti darbinės pirstinės ir apsauginius akinius.
  - Techninės priežiūros darbų periodiškumas ir tipas yra nurodyti „Techninės priežiūros lentelėje“. Ši lentelė padės išlaikyti jūsų įrenginio efektyvumą ir saugumą. Joje nurodyti pagrindiniai techninės priežiūros darbai ir jų periodiškumas. Atlikti atitinkamus veiksmus prieš baigiantis numatytam terminui.
  - Neoriginalių dalių ir priedų naudojimas ar jų netaisyklingas sumontavimas gali turėti neigiamą poveikį įrenginio veiksmingumui ir saugumui. Gamintojas atsiriboja nuo bet kokios atsakomybės dėl žalos, nelaimingų atsitikimų ir sužeidimų, kuriuos sąlygoja šių produktų naudojimas.
  - Originalias atsargines detales tiekia techninio aptarnavimo centrai ar įgaliotieji platintojai.

**SVARBU** *Visus techninės priežiūros ir reguliavimo darbus, kurie nėra aprašyti šiame vadove, turi atlikti Platintojas arba Specializuotas techninio aptarnavimo centras.*

### 7.2 AKUMULIATORIUS

#### 7.2.1 Akumulatoriaus veikimo trukmė

Akumulatoriaus veikimo trukmė (taip pat ir vejos, apdirbamos prieš įkrovimą, paviršius) priklauso nuo:

- a. Aplinkos veiksnių, kuriems reikalingas didesnis energijos poreikis:
  - Tankios, aukštos, drėgnos žolės pjovimo.
- b. Įrenginio pjovimo pločio - kuo didesnis plotis, tuo didesnės energijos sąnaudos.
- c. Operatoriaus elgesio, kurio jis turėtų vengti:
  - Dažnų užvedimų ir išjungimų darbo metu.
  - Pernelyg žemo pjovimo aukščio, palyginus su vejos sąlygomis.
  - Pernelyg didelio eigos greičio, palyginus su norimos pašalinti žolės kiekiu.

**PASTABA** Darbo metu akumuliatorių nuo visiško išsikrovimo apsaugo apsauginis įtaisas, kuris išjungia įrenginį ir užblokuoja jo veikimą.

Siekiant optimizuoti akumuliatoriaus veikimo trukmę, visada patartina:

- Pjauti žolę, kai veja yra sausa.
- Pjauti žolę dažnai, tokiu būdu ji niekada nepasieks pernelyg didelio aukščio.
- Nustatyti didesnį pjovimo aukštį, kai žolė labai aukšta ir atlikti pjovimą antrą kartą žemesniu aukščiu.
- Kai žolė labai aukšta nenaudoti mulčiavimo funkcijos.
- Naudoti „Eco“ funkciją (5.5 par.).

Jei norima naudoti įrenginį ilgiau, nei tai leidžia standartiniai akumuliatoriai, galima:

- Įsigyti papildomų akumuliatorių greitam išsikrovusių akumuliatorių pakeitimui, tokiu būdu nebus nutrauktas naudojimo tęstinumas.
- Įsigyti kitų akumuliatorių, kurių veikimo trukmė yra ilgesnė, palyginus su standartiniais akumuliatoriumi (15.2 par.).

## 7.2.2 Akumuliatoriaus išėmimas ir įkrovimas

1. Atidaryti akumuliatoriaus ertmės dureles ir ištraukti apsauginį raktą.
2. Paspausti ant akumuliatoriaus (22.A pav.) esančią mygtuką ir išimti akumuliatorių (22.B pav.).
3. Įstatyti akumuliatorių (pav. 22.B) į atitinkamą akumuliatoriaus įkroviklio ertmę (pav. 22.C).
4. Akumuliatoriaus įkroviklį prijungti prie elektros lizdo, kurio įtampa, atitinka duomenų lentelėje nurodytą įtampą.
5. Atlikti pilną įkrovimą, laikantis akumuliatoriaus / akumuliatoriaus įkroviklio instrukcijų knygelėje pateiktų nurodymų.

**PASTABA** Akumuliatorius yra aprūpintas apsauginiu įtaisu, kuris užkerta kelią įkrovimui, jeigu aplinkos temperatūra nėra nuo 0 iki +45 °C.

**PASTABA** Akumuliatorius gali būti įkraunamas bet kurioiu metu, net ir dalinai, be jokios rizikos jį sugadinti.

## 7.2.3 Akumuliatoriaus sumontavimas atgal į įrenginį

Užbaigus įkrovimą:

1. Ištraukti akumuliatorių iš atitinkamos akumuliatoriaus įkroviklio ertmės (vengiant, kad jis būtų laikomas prijungtas prie įkroviklio, jei įkrovimas yra baigtas).
2. Atjungti akumuliatoriaus įkroviklį nuo elektros tinklo.
3. Atidaryti akumuliatoriaus ertmės dureles (23.A pav.), įstatyti akumuliatorių (23.B pav.) į atitinkamą ertmę, pastumiant iki galo, kol pasigirs spragtelėjimas; tokiu būdu jis bus užblokuotas taisyklingoje padėtyje ir bus užtikrintas geras elektros kontaktas.
4. Vėl visiškai uždaryti dureles.

## 7.3 VALYMAS

Po kiekvieno naudojimo atlikti valymo darbus, laikantis šių nurodymų.

## 7.3.1 Įrenginio valymas

- Visada įsitikinti, ar oro angos yra neužsikimšusios sancaupomis.
- Nenaudoti vandens srovės ir vengti variklio bei elektrinių komponentų sušlapimo (Pav.24.0).
- Nenaudoti agresyvių skysčių važiukoklei valyti.
- Siekiant sumažinti gaisro riziką, nuo įrenginio, ir ypač nuo jo variklio, pašalinti žolės, lapų likučius arba tepalo perteklių.
- Visada išlaikykite svirtis, ekraną ir mygtukus be šiukšlių.

## 7.3.2 Pjovimo įtaisų bloko valymas

Pašalinti žolės likučius ir purvą, susikaupusius važiukoکلės viduje, tokiu būdu džiūdami jie netrukdytų kitam įrenginio užvedimui. Prieš atliekant bet kokius darbus, pakreipti įrenginį šonu įsitikinant jo stabilumu.

• **Šoninio išmetimo atveju:** reikia nuimti išmetimo deflektorių (jei sumontuotas, 6.1.2d par.).

Važiukės vidinės dalies dažai bėgant laikui gali imti luptis dėl to, kad nupjauta žolė juos brūžina; tokiu atveju, retkarčiais padažykite iš naujo dažais nuo rūdžių, kad šių neatsirasytų ir nekiltų metalo korozija.

## 7.3.3 Maišo valymas

1. Ištuštinti žolės surinkimo maišą.
2. Jį išpurtyti, tokiu būdu bus pašalinti žolės ar žemės likučiai.
3. Jį išplauti, perplauti vandeniu ir padėti taip, kad jis kuo greičiau išdžiūtų.

## 7.4 SUTVIRTINIMO VARŽTAI IR VERŽLĖS

Siekiant užtikrinti saugų įrenginio darbą, pasirūpinti kad veržlės ir varžtai būtų gerai prisukti.

## 7.5 ORO FILTRO VALYMAS

Filtruojantis elementas visada turi išlikti visiškai švarus ir turi būti keičiamas, jei yra pažeidžiamas ar sugadinamas. Darbus atlikti tokia seka:

1. Nuvalyti zoną aplink oro filtro groteles.
2. Nuimti groteles (25.A pav.) atsukant varžtą (25.B pav.).
3. Išimti filtruojantį elementą (26.A pav.).
4. Papūsti į filtrą taip pašalinant dulkes ir kitas sancaupas. Jei dar lieka nešvarumų, nuplauti filtrą (26.A pav.) vandenyje ir nusausinti švaria šluoste.

**SVARBU** Nenaudoti, benzino, valiklių ar kitų valymo priemonių filtro valymui.



5. Išvalyti filtro išorinę ertmę nuo dulkių, nuosėdų ar purvo.
6. Filtruojantį elementą (26.A pav.) įstatyti į atitinkamą ertmę (įsitikinus, kad jis visiškai išdžiūvęs).
7. Vėl sumontuoti grotelę (25.A pav.) ir prisukti varžtą (25.B pav.).

## 8. SPECIALIOJI TECHNINĖ PRIEŽIŪRA

**⚠** *Prieš atliekant bet kokius įrenginio patikrinimo, valymo ar techninės priežiūros/reguliavimo darbus:*

- Sustabdyti įrenginį.
- Ištraukti apsauginį raktą (niekada nepalikti rakto įvesto arba vaikams ar kitiems netinkamiems asmenims prieinamoje vietoje).
- Įsitikinti, ar visos judančios detalės yra visiškai sustojusios.
- Prieš statant įrenginį į bet kokią patalpą, palaukti, kol variklis atvės.
- Perskaityti atitinkamus nurodymus.
- Dėvėti tinkamą aprangą, naudoti darbinės pirštines ir apsauginius akinius.

### 8.1 PJOVIMO ĮTAISAS

Prastai pagალastas pjovimo įtaisas drasko žolę ir dėl to veja pageltonuoja.

**⚠** *Neliesiti pjovimo įtaiso, jei nėra ištrauktas raktelis ir pjovimo įtaisas nėra visiškai sustojęs.*

**⚠** *Visos operacijos, susijusios su pjovimo įtaisais (išmontavimas, galandimas, subalansavimas, remontas, sumontavimas ir/arba pakeitimas) yra labai atsakingi darbai, reikalaujantys specifinių žinių ir tam tikros įrangos panaudojimo; saugumo sumetimais šias operacijas reikia visada atlikti specializuotame techninio aptarnavimo centre.*

**⚠** *Visada pakeisti pažeistą, sulankstytą ar susidėvėjusį pjovimo įtaisą, kartu su jo varžtais, tokiu būdu bus išlaikytas subalansavimas.*

**SVARBU** *Visada naudoti tik originalius pjovimo įtaisas, kurių kodai yra nurodyti lentelėje „Techniniai duomenys“.*

Turint omeny gaminio raidą, Techninių duomenų lentelėje paminėti pjovimo įtaisai laikui bėgant gali būti pakeičiami kitais, pasižymintiais analogiškomis saugaus veikimo ir pakeičiamumo savybėmis.

## 9. SANDĖLIAVIMAS

### 9.1 ĮRENGINIO SANDĖLIAVIMAS

Kai įrenginys turi būti sandėliuojamas:

1. Leisti atvėsti varikliui.
2. Ištraukti apsauginį raktą.
3. Atlikti valymo darbus (7.3 par.).
4. Patikrinti, ar nėra atsilaisvinusių arba sugadintų sudedamųjų dalių. Jei reikia, pakeisti sugadintas sudedamąsias dalis ir priveržti

atsilaisvinusius sraigtus ir varžtus, arba kreiptis į įgaliotąjį techninės priežiūros centrą.

5. Sandėliuoti įrenginį:
  - Sausoje aplinkoje.
  - Vietoje, apsaugotoje nuo atmosferos reiškinių.
  - Jei įmanoma, įrenginį apdengti brezentu.
  - Vaikams neprieinamoje vietoje.
  - Įsitikinti, kad raktai ar techninei priežiūrai naudoti įrankiai yra ištraukti.

## 9.2 AKUMULATORIAUS SANDĖLIAVIMAS

Akumulatorius turi būti laikomas pavėsyje, vėsioje nuo drėgmės apsaugotoje vietoje.

**PASTABA** *Ilgo nenaudojimo atveju, akumuliatorių įkrauti kas du mėnesius, taip bus prailgintas jo eksploataavimo trukmė.*

## 10. PERKĖLIMAS IR TRANSPORTAVIMAS

Kiekvieną kartą, kai reikia perkelti, pakelti, pervežti arba pakreipti įrenginį, reikia:

- Sustabdyti įrenginį (6.5 par.).
- Ištraukti apsauginį raktą.
- Įsitikinti, ar visos judančios detalės yra visiškai sustojusios.
- Mūvėti tvirtas darbinės pirštines.
- Suimti įrenginį už taškų, kurie užtikrina saugų suėmimą, atsižvelgiant į jo svorį ir jo pasiskirstymą.
- Pasitelkti tinkamą žmonių skaičių, atsižvelgiant į įrenginio svorį ir transporto priemonės techninius duomenis arba atsižvelgiant į vietą, į kurią įrenginys turi būti pastatomas arba iš kurios jis turi būti paaimamas.
- Įsitikinti, ar įrenginio judėjimas nesukelia nuostolių ar sužalojimų.

Kai įrenginys yra vežamas transporto priemonėje arba priekaboje, reikia:

- Naudoti tinkamo atsparumo, pločio ir ilgio įlipimo rampas.
- Pakrauti įrenginį su išjungtu varikliu, jį stumiant bei dalyvaujant pakankamam asmenų skaičiui.
- Visiškai nuleisti pjovimo įtaisų bloką.
- Įrenginį pastatyti taip, kad jis niekam nekeltų pavojaus.
- Tvirtai pritvirtinti prie transporto priemonės lynų ar grandinių pagalba, tokiu būdu bus išvengta apvirtimo.

## 11. TECHNINIS APTARNAVIMAS IR REMONTAS

Šiame vadove pateikiama visa informacija, kurios reikia įrenginio darbiui ir taisyklingai pagrindinei techninei priežiūrai, kurią atlieka pats įrenginio naudotojas. Visas šiame vadove neaprašytas techninės priežiūros ir reguliavimo operacijas turi atlikti įrenginio Pardavėjas arba Specializuotas techninės priežiūros centras, turintys atitinkamų žinių ir reikiamos įrangos taisyklingam darbų atlikimui, išlaikant pradinį saugumo lygį ir originalų įrenginio stovį. Netinkamoje struktūroje arba ne kvalifikuotų asmenų atlikti darbai sąlygoja bet kokios formos Garantijos nutraukimą ir atleidžia Gamintoją nuo bet kokių įsipareigojimų ir atsakomybės.



- Tik įgalios techninio aptarnavimo dirbtuvės gali atlikti garantinius remonto ir techninės priežiūros darbus.
- Įgalios techninio aptarnavimo dirbtuvės naudoja tik originalias atsargines dalis. Originalios atsarginės detalės ir priedai yra specialiai sukurti šiems įrenginiams.
- Neoriginalios atsarginės detalės ir priedai nėra patvirtinti; neoriginalių atsarginių detalių ir priedų naudojimas kelia pavojų įrenginio saugumui ir atleidžia Gamintoją nuo bet kokių įsipareigojimų ar atsakomybės.

## 12. GARANTIJOS TAIKYMO SĄLYGOS

Garantinės sąlygos yra skirtos tik naudotojams, tai yra neprofesionaliems operatoriams. Garantija padengia visus medžiagų ir gamybos defektus, kuriuos garantiniu periodu patvirtina jūsų įrenginio Pardavėjas arba specializuotas techninio aptarnavimo centras.

Garantijos pritaikymas apsiriboja remonto darbais arba defektuotos sudedamosios dalies pakeitimu. Patariama vieną kartą per metus įrenginį patikėti įgalios techninio aptarnavimo dirbtuvėms techninės priežiūros, aptarnavimo ir saugos įtaisų patikrinimo darbų atlikimui. Garantijos taikymas priklauso nuo įrenginio taisyklingos techninės priežiūros.

Naudotojas turės kruopščiai laikytis visų įrenginio dokumentuose pateiktų nurodymų. Garantija nepadengia nuostolių atsiradusių dėl:

- Nepakankamo susipažinimo su pateiktais dokumentais (Naudojimo instrukcijomis).
- Profesionalaus naudojimo.
- Neatsargumo, aplaidumo.
- Išorinių priežasčių (žaibo, smūgių, svetimkūnių įrenginio viduje) arba nelaimingų atsitikimų.
- Netinkamo ir neleistino naudojimo ir montavimo.
- Nepakankamos techninės priežiūros.
- Įrenginio pakeitimų.
- Neoriginalių atsarginių dalių (pritaikomų detalių) naudojimo.
- Gamintojo nepatvirtintų ir netiekiamų priedų naudojimo.

Be to garantija nepadengia:

- Eilinės (specialiosios) techninės priežiūros operacijų (aprašytų naudojimo instrukcijoje).
- Paprastos vartojimo reikmenų, tokių kaip transmisijos diržai, pjaustymo įtaisai, ratai, žibintai, saugos varžtai ir laidai, nusidėvėjimas.
- Įprastinio susidėvėjimo.
- Estetinio įrenginio susidėvėjimo dėl eksploatacijos.
- Pjovimo įtaiso atramų.
- Bet kokių papildomų išlaidų, susijusių su garantijos taikymo pradžia, tokių kaip įrenginio perdavimas naudotojui, jo transportavimas pas Platintoją, pakaitinės įrangos nuoma arba išlaidų, susijusių su kreipimusi į kitą įmonę dėl techninės priežiūros darbų atlikimo.

Naudotoją gina nacionaliniai teisės aktai. Ši garantija jokiais būdais neapriboja naudotojo teisių, kurias numato nacionaliniai teisės aktai.

## 13. TECHNINĖS PRIEŽIŪROS LENTELĖ

Veiksmas	Periodiškumas	Pastabos
<b>ĮRENGINYS</b>		
Visų tvirtinimo elementų patikrinimas	Prieš kiekvieną naudojimą	par. 7.4
Saugos kontrolė / Valdymo įtaisų patikrinimas	Prieš kiekvieną naudojimą	par. 6.2
Galinio išmetimo / šoninio išmetimo apsaugų kontrolė.	Prieš kiekvieną naudojimą	6.2.1 par.
Surinkimo maišo, šoninio išmetimo deflektoriaus kontrolė.	Prieš kiekvieną naudojimą	6.2.1 par.

Pjovimo įtaiso patikrinimas	Prieš kiekvieną naudojimą	6.2.1 par.
Akumulatoriaus įkrovimo būsenos patikrinimas	Prieš kiekvieną naudojimą	*
Akumulatoriaus įkrovimas	Po kiekvieno naudojimo	par. 7.2.2 *
Bendras valymas ir kontrolė	Po kiekvieno naudojimo	7.3 par.
Galimų įrenginio pažeidimų patikrinimas. Jei reikia, kreiptis į įgaliotąjį techninio aptarnavimo centrą.	Po kiekvieno naudojimo	-
Oro filtro valymas	Vieną kartą per mėnesį	7.5 par.
Pjovimo įtaiso pakeitimas	-	8.1 par. ***

\* Peržiūrėti akumulatoriaus/akumulatoriaus įkroviklio instrukcijų knygelę.

\*\* Operacija, kuri turi būti atlikta pas Pardavėją arba specializuotame techninio aptarnavimo centre

\*\*\* Šią operaciją atlikti pasireiškus pirmiesiems gedimo ženklams

#### 14. GEDIMŲ PAIEŠKA

Jeigu nesklandumai tęsiasi įvykdžius aprašytus veiksmus, susisiekti su Pardavėju.		
GEDIMAS	GALIMA PRIEŽASTIS	TAISYMAS
1. Paspaudus įjungimo mygtuką, ekranas neįsijungia.	Trūksta apsauginio raktų arba jis nėra įvestas.	Įvesti raktą (6.3 par.).
	Trūksta apsauginio raktų padėtyje OFF.	Pasukti apsauginį raktą į padėtį ON (6.3 par.).
	Nėra akumulatoriaus arba jis yra įstatytas netaisyklingai.	Atidaryti dureles ir įsitikinti, ar akumulatorius yra gerai įstatytas (7.2.3 par.).
	Akumulatorius išsikrovęs.	Patikrinti įkrovimo stovį ir įkrauti akumulatorių (7.2.2 par.).
	Netinkamai suderinti akumulatoriai.	Patikrinti, ar akumulatoriai suderinti tinkamai, vadovaujantis lentelėje „Techniniai duomenys“ pateiktomis instrukcijomis.
2. Paspaudus įjungimo mygtuką, ekranas neįsijungia ir įrenginys skleidžia garsinį signalą.	Vidinis variklio gedimas.	Ištraukti apsauginį raktą ir kreiptis į Techninio aptarnavimo centrą dėl patikrinimo, dalių pakeitimo arba remonto darbų.
3. Variklis sustoja dirbant.	Akumulatorius įvestas netaisyklingai.	Atidaryti dureles ir įsitikinti, ar akumulatorius yra gerai įstatytas (7.2.3 par.).
	Akumulatorius išsikrovęs.	Patikrinti įkrovimo stovį ir įkrauti akumulatorių (7.2.2 par.).
	Kliūtys, kurios trukdo sukintis pjovimo įtaisui.	Išimti apsauginį raktą, apsimaui apsaugines pirštines ir pašalinti žolę arba sankaupas, esančias apatinėje įrenginio dalyje ir (arba) išmetimo kanale.
4. Ekране pasirodo „ER3“ (27.B pav.) .	Šiluminio saugiklio įsijungimas dėl variklio perkaitimo.	Palaukti bent 5 minutes, po to vėl paleisti įrenginį.

<p>5. Ekране pakaitomis rodomi: ER1 + OPC (27.B pav.) .</p>	<p>Šiluminio saugiklio įsijungimas dėl pernelyg didelės srovės absorbcijos, susijusios su:</p> <ul style="list-style-type: none"> <li>• Pernelyg aukštos žolės pjovimu.</li> <li>• Kliūtys, kurios trukdo sukurti pjovimo įtaisui.</li> <li>• Per didelis žolės sankaupų kiekis važiuklės viduje ir išmetimo kanale.</li> </ul>	<ul style="list-style-type: none"> <li>• Nustatyti didesnį pjovimo aukštį, kai žolė labai aukšta ir atlikti pjovimą antrą kartą žemesniu aukščiu (6.4.2 par.).</li> <li>• Pašalinti kliūtis (7.3.2 par.).</li> <li>• Sustabdyti įrenginį (7.3.1 par.)</li> </ul> <p>Palaukti bent 5 minutes, po to vėl paleisti įrenginį.</p>
<p>6. Ekране pasirodo „ER1“ (27.B pav.).</p>	<p>Viršsrovė traukos variklyje dėl ap sunkintų darbo sąlygų (forsuota trauka).</p>	<ul style="list-style-type: none"> <li>– Patikrinti, ar ratai nėra užblokuoti. Jei taip, juos nuvalyti.</li> <li>– Patikrinti dirvos, kurioje dirbama, šlaito nuožulnumą (6.4.1 par.).</li> </ul>
<p>7. Ekране pakaitomis rodomi: 100 % + ER3 (27.B pav.).</p>	<p>Gedimas elektros sujungime tarp akumuliatoriaus ir variklio.</p>	<p>Ištraukti apsauginį raktą ir kreiptis į Techninio aptarnavimo centrą dėl patikrinimo, dalių pakeitimo arba remonto darbų.</p>
<p>8. Ekране pasirodo „ER2“ (27.B pav.) .</p>	<p>Pjovimo įtaisas užblokuotas.</p>	<p>Sustabdyti įrenginį, išimti apsauginį raktą, mėvėti darbinės pirštinės. Patikrinti ir pašalinti nuo apatinės įrenginio dalies ( 7.3.2 par.) galimas sankaupas, kurios trukdo sukurti pjovimo įtaisui. Jei gedimas nėra pašalinamas, susisiekti su Techninio aptarnavimo centru patikrinimui, dalių pakeitimui arba remonto darbams ( 8.1 par.).</p>
<p>9. Nupjauta žolė nebesurenkama į surinkimo maišą.</p>	<p>Pjovimo įtaisas atsitrenkė į pašalinį objektą ir į jį pataikė.</p>	<p>Nedelsiant sustabdyti variklį ir ištraukti apsauginį raktą. Susisiekti su Techninio aptarnavimo centru dėl reikiamo pjovimo įtaiso pakeitimo (8.1 par.).</p>
	<p>Važiuklės vidus yra nešvarus.</p>	<p>Išvalyti važiuklės vidų, kad žolė lengviau nuslystų į surinkimo maišą (7.3.2 par.).</p>
<p>10. Apsunkintas žolės pjovimas.</p>	<p>Pjovimo įtaiso stovis yra prastas.</p>	<p>Susisiekti su Techninio aptarnavimo centru dėl pjovimo įtaiso pagalandimo arba pakeitimo.</p>
<p>11. Darbo metu pastebimas perviršinis triukšmas ir (arba) vibracijos.</p>	<p>Atsilaisvinusio pjovimo įtaiso pritvirtinimas arba pažeistas pjovimo įtaisas.</p>	<p>Nedelsiant sustabdyti variklį ir ištraukti apsauginį raktą. Susisiekti su Techninio aptarnavimo centru taisyklingam pritvirtinimui ( 8.1 par.).</p>
<p>12. Nepakankama akumuliatoriaus veikimo trukmė.</p>	<p>Apsunkintos naudojimo sąlygos su didesne srovės absorbcija.</p>	<p>Optimizuoti naudojimą ( 7.2.1 par.).</p>
	<p>Operatyvinių poreikių netenkinantis akumuliatorius.</p>	<p>Naudoti papildomus arba didesnius akumuliatorius (15.2 par.).</p>
<p>13. Akumuliatoriaus įkroviklis neatlieka akumuliatoriaus įkrovimo.</p>	<p>Akumuliatorius į akumuliatoriaus įkroviklį įvestas netaisyklingai.</p>	<p>Patikrinti, ar įvedimas yra taisyklingas ( 7.2.3 par.).</p>
	<p>Aplinkos sąlygos netinkamos.</p>	<p>Atlikti įkrovimą aplinkoje, kurios temperatūra yra tinkama (žiūrėti akumuliatoriaus/akumuliatoriaus įkroviklio instrukcijų knygelę).</p>
	<p>Nešvarūs kontaktai.</p>	<p>Nuvalyti kontaktus.</p>
	<p>Akumuliatoriaus įkrovikliui trūksta įtampos.</p>	<p>Patikrinti, ar kištukas yra įvestas, ir ar yra įtampa maitinimo lizde.</p>
	<p>Akumuliatoriaus įkroviklis sugedęs.</p>	<p>Pakeisti originalia atsargine dalimi.</p> <p>Jei gedimas pasireiškia ir toliau, peržiūrėti akumuliatoriaus/akumuliatoriaus įkroviklio instrukcijų knygelę.</p>

## **15. UŽSAKOMI PRIEDAI**

### **15.1 RINKINYS MULČIAVIMUI**

Smulkiai susmulkina nupjautą žolę ir palieka ją ant vejų, užuot surinkus į surinkimo maišą (iš anksto paruošti įrenginiai) (28 pav.).

### **15.2 AKUMULIATORIAI**

Galimi įvairaus galingumo akumulatoriai, pritaikyti specialiems operatyviniams poreikiams (Pav.29). Šiam įrenginiui patvirtintų akumuliatorių sąrašas yra pateiktas lentelėje „Techniniai duomenys“.

### **15.3 AKUMULIATORIAUS ĮKROVIKLIS**

Tai įtaisas, naudojamas akumuliatoriaus įkrovimui (Pav.30).



## SATURS

1.	VISPĀRĒJA INFORMĀCIJA .....	1
1.1	Kā jālasa rokasgrāmata .....	1
1.2	Atsauces .....	1
2.	DROŠĪBAS NOTEIKUMI .....	1
2.1	Apmācība .....	1
2.2	Sagatavošanas darbi .....	2
2.3	Izmantošanas laikā .....	2
2.4	Tehniskā apkope un uzglabāšana .....	2
2.5	Akumulators / akumulatoru lādētājs .....	3
2.6	Apkārtējās vides aizsardzība .....	3
3.	PĀRZINIET MAŠĪNU .....	3
3.1	Mašīnas apraksts un paredzētais izmantošanas veids .....	3
3.2	Drošības zīmes .....	4
3.3	Identifikācijas plāksnīte .....	4
3.4	Galvenās sastāvdaļas .....	5
4.	MONTĀŽA .....	5
4.1	Montāžas sastāvdaļas .....	5
4.2	Maisa montāža .....	5
4.3	Roktura montāža .....	5
5.	VADĪBAS IERĪCES .....	5
5.1	Drošības atslēga (dezaktivācijas ierīce) .....	5
5.2	Operatora klātbūtnes svira .....	5
5.3	Ieslēgšanas poga .....	5
5.4	Piedziņas ieslēgšanas svira .....	6
5.5	Poga "ECO" .....	6
5.6	Plaušanas augstuma regulēšana .....	6
6.	MAŠĪNAS IZMANTOŠANA .....	6
6.1	Sagatavošanas darbi .....	6
6.2	Drošības pārbaudes .....	7
6.3	Iedarbināšana .....	8
6.4	Darbs .....	8
6.5	Apturēšana .....	9
6.6	Pēc izmantošanas .....	9
7.	PLĀNOTĀ TEHNISKĀ APKOPE .....	9
7.1	Vispārēja informācija .....	9
7.2	Akumulators .....	9
7.3	Tīrīšana .....	10
7.4	Nostiprinātājuzgrīežņi un skrūves .....	10
7.5	Gaisa filtra tīrīšana .....	10
8.	ĀRKĀRTAS TEHNISKĀ APKOPE .....	10
8.1	Griezējierīce .....	11
9.	UZGLABĀŠANA .....	11
9.1	Mašīnas uzglabāšana .....	11
9.2	Akumulatora uzglabāšana .....	11
10.	PĀRVIETOŠANA UN TRANSPORTĒŠANA .....	11
11.	APKOPE UN REMONTS .....	11
12.	GARANTIJAS SEGUMS .....	12
13.	Tehniskās apkopes tabula .....	12
14.	Traucējummeklēšana .....	13
15.	PIEDERUMI PĒC PIEPRASĪJUMA .....	15
15.1	Mulčēšanas komplekts .....	15
15.2	Akumulatori .....	15
15.3	Akumulatoru lādētājs .....	15

## 1. VISPĀRĒJA INFORMĀCIJA

### 1.1 KĀ JĀLASA ROKASGRĀMATA

Rokasgrāmatas tekstā daži paragrāfi, kuros ir izklāstīta īpaši svarīga informācija par drošību vai pareizu lietošanu, ir dažādos veidos izcelti, saskaņā ar šādiem kritērijiem:

**PIEZĪME VAI SVARĪGI** *satur precizējumus vai skaidrojuma iepriekš izklāstītai informācijai ar nolūku nesabojāt mašīnu vai neizraisīt zaudējumus.*

Ar simbolu  apzīmē bīstamību. Brīdinājuma neievērošanas gadījumā jūs vai trešās personas var gūt traumas un/vai iekārta var tikt bojāta.

- Paragrāfi, kas apvilkti ar taisnstūri, kura malas sastāv
- no pelēkiem punktiem, attiecas uz opcionāliem
- raksturlielumiem, kas nav pieejami visos modeļos,
- kas tiek apskatīti šajā rokasgrāmatā. Pārbaudiet,
- vai raksturlielums attiecas uz jūsu modeli.

Visi virzienu apzīmējumi, tādi kā "priekšā", "aizmugurē", "pa labi" un "pa kreisi" attiecas uz operatora darba pozīciju.

### 1.2 ATSAUCES

#### 1.2.1 Attēli

Attēli šajā instrukcijā ir numurēti 1, 2, 3 utt.

Attēlos redzamas detaļas ir apzīmētas ar burtiem A, B, C utt.

Atsauce uz detaļu C 2. attēlā tiek apzīmēta kā: "Skatīt att. 2.C" vai vienkārši "(att. 2.C)".

Attēliem ir ilustratīvs raksturs. Faktiski uzstādītās detaļas var atšķirties no attēlotajām.

#### 1.2.2 Virsraksti

Rokasgrāmata ir sadalīta nodaļās un paragrāfos.

Paragrāfa "2.1 Apmācība" virsraksts ir nodaļas "2. Drošības normas" apakšvirsraksts.

Atsauces uz virsrakstiem vai paragrāfiem ir apzīmētas ar saīsinājumiem nod. vai par. un ar attiecīgo numuru. Piemērs: "nod. 2" vai "par. 2.1"

## 2. DROŠĪBAS NOTEIKUMI

### 2.1 APMĀCĪBA

 **Iepazīstieties ar mašīnas vadības orgāniem un ar to pareizu izmantošanu. Iemācieties ātri apturēt dziņņu. Šo norādījumu un brīdinājumu neievērošana var izraisīt ugunsgrēkus un/vai smagas traumas.**

- Nekādā gadījumā neļaujiet lietot mašīnu bērniem vai cilvēkiem, kuri nav nepieciešamā līmenī

- iepazīnušies ar instrukciju. Vietējā likumdošanā var būt noteikts minimālais mašīnas operatora vecums.
- Šo ierīci drīkst izmantot bērni, sākot no 8 gadu vecuma, kā arī personas ar ierobežotām fiziskām, jutekliskām vai garīgām spējām un personas, kurām trūkst pieredzes un/vai zināšanu, ja viņus uzrauga cita persona vai, ja viņi ir instruēti par ierīces drošu izmantošanu un par saistītiem riskiem. Bērni nedrīkst rotāļlātes ar ierīci. Bērni bez uzraudzības nedrīkst veikt tīrīšanas vai plānotas tehniskās apkopes operācijas.
- Nekādā gadījumā neizmantojiet mašīnu, ja mašīnas operators ir noguris vai slīkti jūtas vai, ja viņš ir lietojis medikamentus, narkotikas, alkoholu vai vielas, kas pasliktina refleksus un uzmanību.
- Nepārvadājiet bērnus vai citus pasažierus.
- Atcerieties, ka operators vai lietotājs ir atbildīgs par negadījumiem un nejausiem mantas bojājumiem, kuros ir iesaistītas trešās personas vai to manta. Lietotāja pienākums ir novērtēt darba vietā pastāvošos potenciālos riskus, kā arī veikt visus pasākumus, kas nepieciešami savas un citu personu drošības garantēšanai, it īpaši strādājot uz slīpām, nelīdzenām, slidenām vai nestabilām virsmām.
- Pārdodot ierīci vai nododot to lietošanā citām personām, pārliecinieties, ka lietotājs iepazīstas ar šajā rokasgrāmatā izklāstītajiem norādījumiem.

## 2.2 SAGATAVOŠANAS DARBI

### Individuālie aizsardzības līdzekļi (IAL)

- Valkājiet aizsargapģērbu, izturīgus darba apavus ar neslīdošu zoli un garas bikses. Strādājot ar mašīnu, nedrīkst iet ar basām kājām vai valkāt vaļējas sandales. Ir obligāti jāizmanto dzirdes orgānu aizsargaustīņas.
- Dzirdes orgānu aizsargu izmantošana var samazināt spēju dzirdēt dažāda veida brīdinājumus (kļiedzienu vai sirēnas). Īpaši uzmanīgi sekojiet tam, kas notiek apkārtnē darba zonā.
- Vienmēr valkājiet darba cimdus visos gadījumos, kad pastāv roku ievainošanas bīstamība.
- Nevalkājiet šalles, halātus, kaklarotas, aproces, apģērbu ar vaļīgām daļām vai auklām, kā arī kaklasaites un apģērbus ar daļām, kuras var iestrēgt mašīnā vai darba vietā esošajos priekšmetos.
- Ja jums ir gari mati, tad atbilstošā veidā savāciet tos.

### Darba zona / Mašīna

- Rūpīgi pārbaudiet visu darba zonu un novāciet visus priekšmetus, kuras mašīna var uzvest, vai kuri var sabojāt griezējierīci/rotējošās daļas (akmeņus, zarus, metāla vadus, kaulus u.c.).

## 2.3 IZMANTOŠANAS LAIKĀ

### Darba zona

- Nelietojiet mašīnu sprādzienbīstamās vidēs, uzliesmojošo šķidrumu, gāzu vai putekļu klātbūtnē. Elektroierīču darbības laikā veidojas dzirksteles, kuras var uzliesmot putekļus vai tvaikus.
- Strādājiet tikai dienas gaismā vai ar labu mākslīgo apgaismojumu un labas redzamības apstākļos.
- Sekojiet tam, lai cilvēki, bērni un dzīvnieki atrastos drošā attālumā no darba zonas. Nepieciešams, lai bērni atrastos pieaugušo uzraudzībā.

- Nestrādājiet uz mitras zāles, zem lietus vai ja pastāv negaisa un it īpaši zibens risks.
- Nepakļaujiet ierīci lietus vai mitruma iedarbībai. Ja ierīcē iekļūst ūdens, palielinās elektriskā trieciena risks.
- Pievērsiet īpašu uzmanību virsmas nelīdzenumiem (ciņģi, grāvji), slīpām virsmām, slēptām bīstamības avotiem un šķēršļu esamībai, kuri var ierobežot redzamību.
- Esiet ļoti uzmanīgs, atrodoties krauju, bedru vai dambju tuvumā. Mašīna var apgāzties, ja viens no riteņiem nobrauc no apmales vai ja apmale sabrūk.
- Strādājiet šķēršāms nogāzei un nekad nestrādājiet augšup/lejup, pievērsot lielu uzmanību virziena maiņas laikā, pārliecinoties par to, ka jums ir stabili atbalsta punkti un sekojot tam, lai riteņi nesadurtos ar šķēršļiem (akmeņiem, zariem, saknēm u.c.), kas var izraisīt sānslīdi, apgāšanos vai kontroles zaudēšanu pār mašīnu.
- Ja mašīnu izmanto ceļa tuvumā, uzmaniet ceļu satiksmi.

### Izmantošanas noteikumi

- Pārvietojoties atpakaļgaitā, esiet uzmanīgs. Skatieties atpakaļ pirms sākt pārvietoties atpakaļ un pārvietošanās laikā, lai pārliecinātos, ka aiz jums nav šķēršļu.
- Nekādā gadījumā neskrīniet, bet ejiet.
- Nelaujiet plaujmašīnai vilkt sevi.
- Vienmēr turiet rokas un kājas tālu no griezējierīces, gan iedarbināšanas, gan darba laikā.
- Uzmanību: griezējaelements turpina griezties dažas sekundes arī pēc tā atslēgšanas vai pēc dzinēja izslēgšanas.
- Vienmēr stāviet tālu no izmešanas atveres.



***Ja darba laikā rodas bojājumi vai negadījumi, nekavējoties apturiet dzinēju un atāliniet mašīnu, lai neradītu jaunus bojājumus; operatora vai citu personu savainošanās gadījumā nekavējoties sniedziet situācijai atbilstošu pirmo palīdzību un vērsieties pie ārsta. Rūpīgi novāciet gruzus, kas var izraisīt bojājumus vai savainot cilvēkus vai dzīvniekus gadījumā, ja jūs tos nepamanāt.***

### Izmantošanas ierobežojumi

- Nekādā gadījumā neizmantojiet mašīnu, ja aizsargi ir bojāti, nav uzstādīti vai nav pareizi izvietoti (savākšanas maiss, sāniskās izmešanas aizsargs, aizmugurējās izmešanas aizsargs).
- Neizmantojiet mašīnu, ja piederumi/instrumenti nav uzstādīti paredzētajās vietās.
- Neizslēdziet, neatvienojiet, nenonemiet un nemodificējiet uzstādītās drošības sistēmas/mikroslēdžus.
- Nepakļaujiet mašīnu pārmērīgai slodzei un neizmantojiet maza izmēra mašīnu smagu darbu veikšanai; atbilstošās mašīnas izmantošana samazina riskus un uzlabo darba kvalitāti.

## 2.4 TEHNISKĀ APKOPE UN UZGLABĀŠANA

Regulāri veiciet tehnisko apkopi un pareizi uzglabājiet mašīnu, lai tās drošība un raksturlielumi nesamazinātos.

### Tehniskā apkope

- Nekādā gadījumā nelietojiet mašīnu, ja tās detaļas ir nodilušas vai bojātas. Bojātas vai nodilušas detaļas ir nepieciešams nomainīt, nevis labot.

- Mašīnas regulēšanas laikā īpašu uzmanību pievēršiet tam, lai pirksti neieklūtu starp kustīgām griezējierīcī un mašīnas nekustīgām daļām.

**⚠ Trokšņa un vibrācijas līmenis, kas norādīts šajā instrukcijā, atbilst maksimālajām vērtībām, kas sasniedzamas mašīnas izmantošanas laikā. Neļīdzsvarota griezējalementa izmantošana, pārmērīgs kustības ātrums un tehniskās apkopes neveikšana būtiski ietekmē trokšņa līmeni un vibrācijas. Tāpēc ir jāveic piesardzības pasākumi, lai novērstu iespējamus bojājumus, kas var rasties pārmērīga trokšņa vai vibrāciju radītas pārslodzes dēļ; veiciet mašīnas tehnisko apkopi, izmantojiet prettrokšņa austiņas, darba laikā taisiet pauzes.**

#### Uzglabāšana

- Lai samazinātu ugunsgrēka risku, neatstājiet telpā tvertnes ar atkritumiem.

## 2.5 AKUMULATORS / AKUMULATORU LĀDĒTĀJS

**SVARĪGI** Turpmāk izklāstītie drošības noteikumi ietver noteikumus, kuri ir ietverti attiecīgajā akumulatora un akumulatoru lādētāja rokasgrāmatā, kura ir pievienota mašīnai.

- Akumulatora uzlādēšanai izmantojiet tikai ražotāja rekomendējamus akumulatoru lādētājus. Neņemiet akumulatoru lādētāja izmantošana var izraisīt elektrisko triecienu, pārkaršanu vai akumulatora kodīga elektrolīta izlietošanos.
- Lietojiet tikai jūsu elektroierīcei speciāli paredzētos akumulatorus. Citu akumulatoru izmantošana var izraisīt traumas un ugunsgrēku.
- Pirms akumulatora uzstādīšanas pārliecinieties, vai ierīce ir izslēgta. Akumulatora uzstādīšana ieslēgtajā elektriskajā ierīcē var izraisīt ugunsgrēku.
- Kamēr akumulators netiek izmantots, turiet to tālu no saspaudzēm, monētām, atslēgām, naglām, skrūvēm un citiem nelieliem metāla priekšmetiem, kuri var izraisīt izvadus īssavienojumu. Akumulatora spaiļu īssavienojums var izraisīt uzliesmošanos vai ugunsgrēku.
- Neizmantojiet akumulatoru lādētāju vietās ar uzliesmojošiem tvaikiem vai vielām vai uz viegli uzliesmojošām virsmām, piemēram, uz papīra, auduma u.c. Uzlādēšanas laikā akumulatoru lādētājs sasilst un var izraisīt ugunsgrēku.
- Akumulatoru transportēšanas laikā sekojiet tam, lai starp spailēm nerastos īssavienojums un netransportējiet akumulatorus metāla konteineros.

## 2.6 APKĀRTĒJĀS VIDES AIZSARDZĪBA

Mašīnas īpašniekam ir jā rūpējas par vides aizsardzību, izturoties ar cieņu pret sabiedrību un vidi, kurā dzīvojam.

- Centieties nekļūt par jūsu kaimiņu traucējumu cēloni. Izmantojiet mašīnu tikai piemērotā laikā (neizmantojiet to agri no rīta vai vēlā vakarā, kad jūs varat traucēt citiem cilvēkiem).
- Rūpīgi ievērojiet vietējo likumdošanu, kas attiecas uz iepakojuma materiālu, bojāto daļu vai citu vidi piesārņojošo materiālu pārstrādi; šos atkritumus nedrīkst izmest kopā ar sadzīves atkritumiem, bet tie ir jānogādā uz specializētajiem atkritumu savākšanas centriem, kas nodrošina atkritumu utilizāciju.
- Rūpīgi ievērojiet vietējo likumdošanu, kas attiecas uz atkritumu utilizāciju.
- Pēc mašīnas izvadīšanas no ekspluatācijas, nemetiet to ārā, bet sazinieties ar atkritumu savākšanas centru saskaņā ar vietējās likumdošanas prasībām.



**Neizmetiet elektriskās iekārtas kopā ar sadzīves atkritumiem.** Saskaņā ar Eiropas Direktīvu 2012/19/UE par elektrisko un elektronisko iekārtu atkritumiem un

par to īstenošanu saskaņā ar nacionālo likumdošanu, vecas elektriskās iekārtas ir jānodod atsevišķi, lai tās varētu pārstrādāt videi draudzīgā veidā. Izmetot elektriskās iekārtas izgāztuvē vai dabā, kaitīgas vielas var sasniegt gruntsūdeņus un iekļauties pārtikas ķēdē, pasliktinot jūsu veselību un labsajūtu. Papildu informācijas saņemšanai par šīs izstrādājuma utilizāciju sazinieties ar kompetentu sadzīves atkritumu pārstrādes iestādi vai ar vietējo izplatītāju.



Li-ion

**Pēc akumulatoru kalpošanas mūža beigām utilizējiet tos vidi saudzējošā veidā.** Akumulators satur gan jums, gan videi bīstamas vielas. Tas ir jāizņem un jānodod šķīrotai pārstrādei uzņēmumā, kas nodarbojas ar litija jonu akumulatoru utilizāciju.



**Izlietoto izstrādājumu un iepakojumu šķīroti vākšana ļauj pārstrādāt un atkārtoti izmantot materiālus.** Pārstrādāto materiālu atkārtota izmantošana ļauj izvairīties no vides piesārņošanas un samazina pieprasījumu pēc izejvielām.

## 3. PĀRZINIET MAŠĪNU

### 3.1 MAŠĪNAS APRAKSTS UN PAREDZĒTĀIS IZMANTOŠANAS VEIDS

**Šī mašīna ir stumjama zālienu pļaujmašīna.**

Mašīnas galvenā sastāvdaļa ir dzinējs, kas darbina griezējierīci, kas atrodas aiz aizsargvāka, kā arī tā ir aprīkota ar riteņiem un rokturi. Operators var vadīt mašīnu un darbināt galvenās vadības ierīces, visu laiku atrodoties aiz roktura, tātad vienmēr esot drošā attālumā no rotējošās griezējierīces. Ja operators attālinās no mašīnas, dzinējs un rotējošā griezējierīce tiek apturēta dažu sekunžu laikā.

### 3.1.1 Paredzētais izmantošanas veids

Šī mašīna ir projektēta un konstruēta, lai plautu (un savāktu) zāli dārzos un zālainās zonās, platībās, kas atbilst pļaušanas jaudai, ko veic operators, ejot aiz tās.

Vispārīgās mašīnas iespējas:

1. Plaut zāli un savākt to savākšanas maisā.
2. Plaut zāli un izmest to zemē no aizmugurējās daļas.
3. Plaut zāli un izkraut to sāniski (ja tas ir paredzēts).
4. Plaut zāli, sasmalcināt to un izklieidēt uz zemes (tā saucamā "mulčēšana"- ja tas ir paredzēts).

Noteiktu piederumu izmantošana, kurus ražotājs piedāvā kā standartaprīkojumu vai atsevišķi nopērkamu aprīkojumu, ļauj veikt šo darbu, izmantojot dažādas metodes, kas aprakstītas šajā rokasgrāmatā vai instrukcijās, kas tiek piegādātas kopā ar piederumiem.

### 3.1.2 Nepareiza lietošana

Mašīnas izmantošana jebkādiem citiem mērķiem, kas nav minēti augstāk, var būt bīstama un var radīt ievainojumus un/vai bojāt mantu.

Par nepareizu lietošanu tiek uzskatīts (tikai piemēra labad, saraksts nav pilns):

- Citu personu, bērnu vai dzīvnieku pārvadāšana mašīnā, jo viņi var izkrist un gūt nopietnas traumas vai traucēt drošā veidā vadīt mašīnu.
- Braukšana ar mašīnu.
- Mašīnas izmantošana kravas vilkšanai vai stumšanai.
- Griezējierīces ieslēgšana vietās bez zāles.
- mašīnas izmantošana lapu vai grūžu savākšanai.
- Mašīnas izmantošana dzīvzoga izlīdzināšanai vai augu pļaušanai, kas nav zāle.
- Mašīnas izmantošana vienlaicīgi vairākām personām.

**SVARĪGI** *Mašīnas nepareiza lietošana izraisa garantijas anulēšanu un atbrīvo Ražotāju no jebkāda veida atbildības, padarot lietotāju atbildīgu par zaudējumiem, kas saistīti ar paša vai trešo personu mantas bojājumiem vai gūtajām traumām.*

### 3.1.3 Lietotāja tips

Šī mašīna ir paredzēta patērētājiem, jeb neprofesionāliem lietotājiem.

Tā ir paredzēta "neprofesionālai lietošanai".

**SVARĪGI** *Mašīnu drīkst izmantot tikai viens operators.*

### 3.2 DROŠĪBAS ZĪMES

Uz mašīnas ir atrodami dažādi simboli (att.2.0). Tie ir nepieciešami, lai atgādinātu operatoram par pareizu rīcību, par to, ka izmantošanas laikā jābūt uzmanīgam un jāievēro nepieciešamie piesardzības pasākumi. Simbolu nozīme:



**Uzmanību!** Uzmanīgi izlasiet instrukciju pirms mašīnas lietošanas.



**Bīstamība!** Priekšmetu izmešanas risks. Ierīces lietošanas laikā darba zonā nedrīkst atrasties cilvēki.



Tikai zāles pļāvējiem ar siltuma dzinēju.



Tikai elektriskajiem zāles pļāvējiem ar barošanu no tīkla.



Tikai elektriskajiem zāles pļāvējiem ar barošanu no tīkla.



**Bīstamība! Sagriešanās risks.** Kustīgā griezējierīce. Neievietojiet rokas vai kājas nodalījumā, kurā atrodas griezējierīce.



**Pievērsiet uzmanību griezējierīcei.** Neievietojiet rokas vai kājas nodalījumā, kurā atrodas griezējierīce. Griezējierīce turpina griezties arī pēc dzinēja ieslēgšanas. Pirms tehniskās apkopes veikšanas izņemiet drošības atslēgu (izslēgšanas ierīce).

**SVARĪGI** *Ir jānomaina uzlīmes, kuras ir bojātas vai nav salasāmas. Pasūtiet jaunās uzlīmes autorizētajā servisa centrā.*

### 3.3 IDENTIFIKĀCIJAS PLĀKSNĪTE

Identifikācijas plāksnītē ir atrodami šādi dati (att.1.0).

1. Skaņas jaudas līmenis.
2. CE atbilstības marķējums.
3. Izgatavošanas gads.
4. Mašīnas tips.
5. Sērijas numurs.
6. Ražotāja nosaukums un adrese.
7. Artikula kods.
8. Maksimālais dzinēja griešanās ātrums.
9. Svars kilogramos.
10. Barošanas spriegums un frekvence.
11. Elektriskās aizsardzības pakāpe.
12. Nominālā jauda.

Pierakstiet mašīnas identifikācijas datus attiecīgajos laukos tabulā, kas atrodama uz aizmugurējiem vākiem.

**SVARĪGI** *Katru reizi, kad sazināties ar autorizēto servisa centru, izmantojiet etiķetē norādītos identifikācijas datus.*

**SVARĪGI** *Atbilstības deklarācijas piemērs ir atrodams rokasgrāmatas pēdējās lappusēs.*





### 3.4 GALVENĀS SASTĀVDAĻAS

Turpmāk ir norādītas mašīnas galvenās sastāvdaļas un to funkcijas (att.1.0):

- A. **Šasija:** tas ir korpus, kurā ir ietverta rotējošā griezējierīce.
- B. **Dzinējs:** nodrošina griezējierīces un riteņu vilces kustību (ja plānots).
- C. **Griezējierīce:** tā ir zāles plaušanai paredzētā detaļa.
- D. **Aizmugures izkraušanas aizsargs:** tas ir drošības aizsargs un novērš, ka visi griezējierīces savāktie priekšmeti tiek izmesti no mašīnas.
- E. **Sānu izkraušanas aizsargs (ja paredzēts):** tas ir drošības aizsargs un novērš, ka visi griezējierīces savāktie priekšmeti tiek izmesti no mašīnas.
- F. **Sāniskās izmešanas deflektors (ja paredzēts):** tā funkcija ir ne tikai sāniski izmest zāli, bet tas ir arī drošības elements, kas neļauj aizmest tālu no mašīnas objektus, ko savākusi griezējierīce.
- G. **Savākšanas maiss:** tā funkcija ir ne tikai savākt nopļauto zāli, bet tas ir drošības elements, kas neļauj aizmest tālu no mašīnas objektus, ko savākusi griezējierīce.
- H. **Rokturis:** operatora darba vieta. Tā garumam jābūt tādā, lai operators darba laikā vienmēr būtu drošā attālumā no rotējošās griezējierīces.
- I. **Akumulators** (ja nav piegādāts ar mašīnu, sk. 15. nod. "Papildaprīkojums"): nodrošina enerģiju, kas nepieciešama dzinēja iedarbināšanai; tā raksturojumi un lietošanas noteikumi ir aprakstīti atbilstošajā rokasgrāmātā.
- J. **Operatora klātbūtnes svira:** tā ir svira, kas ļauj ieslēgt griezējierīci un vilces ierīci. Atlaižot abas sviras, dzinējs automātiski apstājas.
- K. **Vilces ieslēgšanas svira:** tā ir svira, kas ieslēdz riteņu vilci un ļauj mašīnai virzīties.
- L. **Akumulatora nodalījuma piekļuves durtiņas**
- M. **Drošības atslēga (dezaktivācijas ierīce):** Atslēga ieslēdz/izslēdz mašīnas elektrisko ķēdi.
- N. **Akumulatoru lādētājs** (ja nav piegādāts ar mašīnu, sk. 15. nod. "Papildaprīkojums"): šo ierīci izmanto akumulatora uzlādēšanai.

### 4. MONTĀŽA

 **Obligātie drošības noteikumi ir izklāstīti 2. nod. Rūpīgi ievērojiet šos norādījumus, lai izvairītos no nopietniem riskiem vai bīstamām situācijām.** Uzglabāšanas un transportēšanas iemeslu dēļ dažas mašīnas sastāvdaļas nav samontētas uzreiz rūpnīcā, bet tās ir jāsamontē pēc iepakojuma noņemšanas, ievērojot sekojošus norādījumus.

 **Izpakošana un montāža ir jāpabeidz uz līdzenas un cietas virsmas. Ir jābūt pietiekoši daudz vietas gan mašīnas, gan iepakojuma pārvietošanai, lietojot tikai piemērotus piederumus. Neizmantojiet mašīnu, kamēr nav izpildīti norādījumi, kas minēti nodaļā "MONTĀŽA".**

### 4.1 MONTĀŽAS SASTĀVDAĻAS

Iepakojumā ir iekļautas montāžas sastāvdaļas.

#### 4.1.1 Izpakošana

1. Uzmanīgi atveriet iepakojumu, lai nepazaudētu sastāvdaļas.
2. Izlasiet kastē esošo dokumentāciju, tai skaitā šo instrukciju.
3. Izņemiet no kastes visas sastāvdaļas, kas vēl nav saliktas.
4. Utilizējiet kasti un iepakojumu, ievērojot vietējo likumdošanu.

 **Pirms montāžas veikšanas, pārbaudiet vai drošības atslēga nav ievietota attiecīgajā ligzdā.**

#### 4.2 MAISA MONTĀŽA

Sekojet norādījumiem instrukcijas lapā, kas pievienota savākšanas maisam .

#### 4.3 ROKTURA MONTĀŽA

Uzmontējiet rokturi, kā parādīts (3.att.) (7. att.).

## 5. VADĪBAS IERĪCES

#### 5.1 DROŠĪBAS ATSLĒGA (DEZAKTIVĀCIJAS IERĪCE)

Atslēga (8.A. att.) atrodas akumulatora nodalījumā. Kad atslēga tiek ieslēgta pozīcijā "ON" (ieslēgts), tiek aktivizēta mašīnas elektriskā ķēde, ļaujot to ieslēgt. Kad atslēga tiek ieslēgta pozīcijā "OFF" (izslēgts), elektriskā ķēde ir pilnībā deaktivizēta, lai novērstu mašīnas nekontrolētu izmantošanu.

**SVARĪGI** *Izņemiet drošības atslēgu katru reizi, ja neizmantojat mašīnu vai atstājat to bez uzmanības.*

#### 5.2 OPERATORA KLĀTBŪTNES SVIRA

Operatora klātbūtnes svira (att.9.A) ļauj ieslēgt griezējierīci un piedziņu. Piespiediet vienu no divām svirām (att.9.A) pie roktura, lai iespējotu griezējierīces ieslēgšanu un piedziņas ieslēgšanu. Atlaižot abas sviras, dzinējs automātiski apstājas un visas funkcijas tiek atslēgtas.

#### 5.3 IESLĒGŠANAS POGA

Ieslēgšanas pogu (att.10.A) izmanto šādiem mērķiem:



- Mašīnas ieslēgšana.** Nospiežot pogu (att.10.A), displejs (att.10.B) ieslēdzas un mašīna ir gatava darbam.

**PIEZĪME** *Mašīnu var ieslēgt tikai tad, ja ir atbrīvota operatora klātbūtnes svira un vilces svira.*

**PIEZĪME** *Ja mašīnu neizmanto, pēc 15 sekundēm displejs izslēdzas un jāatkārto iepriekš aprakstītā operācija.*



- Griezējierīces ieslēgšana.**

**PIEZĪME** *Griezējierīci var ieslēgt tikai tad, ja operatora klātbūtnes svira ir piespiesta pie roktura (sk. par. 6.3).*

- Griezējierīces izslēgšana.** Kamēr griezējierīce ir ieslēgta, nospiediet ieslēgšanas pogu (att.10.A); rezultātā griezējierīce apstājas, bet mašīna paliek ieslēgta.

## 5.4 PIEDZIŅAS IESLĒGŠANAS SVIRA

Ieslēdz ritenņu piedziņu, kas ļauj pārvietot mašīnu uz priekšu.



### Vilce ieslēgta.

Lai virzītos ar mašīnu uz priekšu:

- Piespiediet vienu no divām operatora klātbūtnes svirām (att.9.A) pie roktura.
- Piespiediet vienu no divām piedziņas ieslēgšanas svirām (att.9.B) pie roktura.

Kustības ātrumu var regulēt, izmantojot izvēles gredzenu (att.10.C).

Var izvēlēties vienu no 6 dažādiem ātruma līmeņiem.



- Maksimālais ātrums** (apmēram 5 km/h).



- Minimālais ātrums** (apmēram 2,5 km/h).

Katriem diviem izvēles gredzena (att.10.C) "klikšķiem" atbilst kustības ātruma izmaiņa, kas attēlota displejā ar stabīņu indikatoru (att.10.C1).

**PIEZĪME** *Pēdējais izvēlētais ātruma līmenis paliek iestatīts arī pēc mašīnas izslēgšanas.*

**SVARĪGI** *Lai izvairītos no transmisijas bojājuma, nevelciet mašīnu atpakaļ, kamēr ir ieslēgta piedziņa.*

## 5.5 POGA "ECO"

Funkcija "ECO" ļauj ietaupīt enerģiju zāles pļaušanas laikā, optimizējot akumulatora darbības ilgumu autonomā režīmā.

Lai ieslēgtu vai izslēgtu funkciju "Eco", nospiediet pogu (att.10.D).

Kad funkcija ir aktīva, displejā parādās indikācija "E". Šī funkcija vienmēr izslēdzas katru reizi, kad tiek atlaistas operatora klātbūtnes sviras.

**PIEZĪME** *Neiesakām izmantot funkciju "ECO", strādājot smagos pļaušanas apstākļos (bļivas, augstas, mitras zāles pļaušana).*

## 5.6 PĻAUŠANAS AUGSTUMA REGULĒŠANA

Nolaizot vai paceļot šasiju, zāli var pļaut dažādos augstumos.



**Šo operāciju drīkst veikt tikai tad, kamēr griezējierīce ir nekustīga.**

- Pļaušanas augstuma regulēšana tiek veikta, nospiežot pogu (11.A. att.) un paceļot vai nolaizot šasiju ar roktura (11.B. att.) palīdzību vēlamajā pozīcijā.

## 6. MAŠĪNAS IZMANTOŠANA



**Obligātie drošības noteikumi ir izklāstīti 2. nod. Rūpīgi ievērojiet šos norādījumus, lai izvairītos no nopietniem riskiem vai bīstamām situācijām.**

### 6.1 SAGATAVOŠANAS DARBI

Pirms darba uzsākšanas ir jāveic virkne pārbaudu un darbību, lai pārliecinātos, ka darbs tiek veikts efektīvi un maksimāli drošos apstākļos: Pārliecinieties, vai drošības atslēga nav ievietota tās novietnē.

Novietojiet mašīnu horizontālā stāvoklī un stabili atbalstiet pret zemi.

#### 6.1.1 Akumulatora pārbaude

Pirms mašīnas pirmās izmantošanas reizes pēc iegādes, pilnībā uzlādējiet akumulatoru, ievērojot akumulatora rokasgrāmatā izklāstītos norādījumus. Pirms katras izmantošanas reizes pārbaudiet akumulatora uzlādes stāvokli, sekojot akumulatora rokasgrāmatā izklāstītajiem norādījumiem.

#### 6.1.2 Mašīnas sagatavošana darbam

**PIEZĪME** *Šī mašīna ļauj pļaut zālienu dažādos veidos; pirms darba sākuma iesakām sagatavot mašīnu saskaņā ar vēlamo pļaušanas metodi.*

- Mašīnas sagatavošana pļaušanai un zāles savākšanai savākšanas maisā:**

1. Paceliet aizmugures izmešanas aizsargu (12.A zīm.) un pareizi pievienojiet savākšanas maisu (12.B zīm.), kā parādīts attēlā.
2. Modeļiem ar sānisko izmešanu: pārliecinieties, vai sānu izmešanas aizsargs (13.B. att.) ir nolaists.

**b. Mašīnas sagatavošana pļaušanai un zāles izmešanai pa aizmuguri zemē:**

1. Noņemiet savākšanas maisu un pārliecinieties, vai aizmugures izmešanas aizsargs (13.A. att.) ir nolaists stabili.
2. Modeļiem ar sānisko izmešanu: pārliecinieties, vai sānu izmešanas aizsargs (13.B. att.) ir nolaists.

**c. Mašīnas sagatavošana pļaušanai un zāles smalcināšanai ("mulčēšanas" funkcijā):**

1. Paceliet aizmugures izmešanas aizsargu (14.A att.) un ievietojiet deflektora tapu (14.B att.) izmešanas atverē, turot to nedaudz iesīpi uz labo pusi.
2. Nofiksējiet to, ievietojot abas tapas (14.C att.) tām paredzētajās atverēs, līdz sadzirdams sakabes zoba klikšķis (14.D att.).
3. Modeļiem ar sānisko izmešanu: pārliecinieties, vai sānu izmešanas aizsargs (13.B. att.) ir nolaists.

Lai noņemtu deflektora vāku:

1. Paceliet aizmugures izmešanas aizsargu (14.A att.).
2. Nospiediet vidū, lai atvienotu sakabes zobu (14.D att.).

**d. Mašīnas sagatavošana pļaušanai un zāles sāniskajai izmešanai zemē:**

1. Paceliet aizmugures izmešanas aizsargu (14.A att.) un ievietojiet deflektora tapu (15.B att.) izmešanas atverē.
2. Nofiksējiet to, ievietojot abas tapas (15.C att.) tām paredzētajās atverēs, līdz sadzirdams sakabes zoba klikšķis (15.D att.).
3. Paceliet sāniskās izmešanas aizsargu (15.A att.).
4. Ievietojiet deflektoru ar sānisko izmešanu (15.E att.).
5. Atkārtoti aizveriet sāniskās izmešanas aizsargu (15.A att.) tā, lai sāniskās izmešanas deflektors (15.E att.) tiktu bloķēts.

Lai noņemtu deflektora vāku:

1. Paceliet aizmugures izmešanas aizsargu (14.A att.).
2. Nospiediet vidū, lai atvienotu sakabes zobu (14.D att.).

**6.1.3 Pļaušanas augstuma regulēšana**

Noregulējiet pļaušanas augstumu, kā norādīts (5.6. par.).

**6.2 DROŠĪBAS PĀRBAUDES**

Veiciet šādas drošības pārbaudes un pārliecinieties, ka rezultāti atbilst datiem tabulās.

 **Pirms izmantošanas vienmēr veiciet drošības pārbaudes.**

**6.2.1 Vispārēja drošības pārbaude**

Elements	Rezultāts
Rokturi	Tīri, sausi.
Rokturis	Pareizi un cieši piestiprināts pie mašīnas.
Griezējierīce	Tīra, nav bojāta vai nodilusi.
Aizmugures izkraušanas aizsargi; savākšanas maiss	Bez bojājumiem. Nav bojājumu. Pareizi uzstādīti.
Sāniskās izmešanas aizsargi; sāniskās izmešanas deflektors	Bez bojājumiem. Nav bojājumu. Pareizi uzstādīti.
Pārslēgšanas vadība Operatora klātbūtnes svira Piedziņas ieslēgšanas svira	Svirai ir jākustas brīvi un bez pārmērīga spēka pielietošanas, pēc atlaišanas tai automātiski un ātri jāatgriežas neitrālajā stāvoklī.
Akumulators	Korpuss nav bojāts, nav šķidruma noplūdes.
Mašīnas un griezējierīces skrūves/uzgriežņi	Labi pievilkti (nav izlidojušies).
Dzesēšanas gaisa kanāli	Nav aizsprostoti.
Mašīna	Nav bojājumu vai nodiluma pazīmju.

**6.2.2 Mašīnas darbības pārbaude**

Darbība	Rezultāts
<ol style="list-style-type: none"> <li>1. Iedarbiniet mašīnu (par. 6.3).</li> <li>2. Ieslēdziet griezējierīci (par. 6.3).</li> <li>3. Atlaidiet abas operatora klātbūtnes sviras (att.21.A).</li> </ol>	<ol style="list-style-type: none"> <li>1. Displejs ieslēdzas un mašīna ir gatava darbam.</li> <li>2. Griezējierīcei jākustas.</li> <li>3. Svirām ir automātiski un ātri jāatgriežas neitrālā stāvoklī, dzinējam jāizslēdzas un griezējierīcei ir jāapstājas dažu sekunžu laikā.</li> </ol>
<ol style="list-style-type: none"> <li>1. Iedarbiniet mašīnu (par. 6.3).</li> <li>2. Darbiniet vilces sviru (par. 5.4).</li> <li>3. Atlaidiet piedziņas sviru.</li> </ol>	<ol style="list-style-type: none"> <li>1. Displejs ieslēdzas un mašīna ir gatava darbam.</li> <li>2. Riteņi virza mašīnu uz priekšu.</li> <li>3. Riteņi apstājas un mašīna pārtrauc kustību uz priekšu.</li> </ol>
Izmēģinājuma brauciens	Nav spēcīgas vibrācijas. Nav neparastu trokšņu.

 **Ja jebkurš no rezultātiem atšķirsies no tabulās norādītās informācijas, mašīnu nedrīkst izmantot! Vēršieties servisa centrā, lai veiktu pārbaudes un remontu.**

## 6.3 IEDARBINĀŠANA

**PIEZĪME** Iedarbiniet plaujmašīnu uz līdzenas virsmas, kurā nav šķēršļu un augstas zāles.

**PIEZĪME** Pārbaudiet pareizo akumulatoru kombināciju, ievērojot tabulā "Tehniskie dati" sniegtos norādījumus.

1. Atveriet akumulatora nodalījuma piekļuves durvītas (att.16.A).
2. Ievietojiet akumulatorus pareizi to novietnē (7.2.3. sad.).
3. Līdz galam ievietojiet drošības atslēgu (att.17.B) un pagrieziet to pozīcijā "ON" (ieslēgts).
4. Nospiediet ieslēgšanas pogu (att.18.A).
5. Ieslēdziet griezējierīci, vispirms piespiežot vienu no divām operatora klātbūtnes svirām (att.19.A) pie roktura un pēc tam nospiežot pogu (att.19.B).

## 6.4 DARBS

**SVARĪGI** Darba laikā vienmēr turieties drošā attālumā no griezējierīces, kas atbilst roktura garumam.

**SVARĪGI** Lai nodrošinātu optimālu mašīnas darbību, ir ieteicams vienlaikus izmantot divus akumulatorus.

Akumulatoru autonomiju (un līdz ar to arī apstrādājamo zāliena virsmu pirms uzlādēšanas) nosaka dažādi faktori, kas aprakstīti (7.2.1. sad.). Displejā lietošanas laikā tiek parādīts akumulatoru uzlādes līmenis (atlikušās uzlādes procentuālā daļa) (10.E att.).

**SVARĪGI** Gadījumā ja motors apstājas darba laikā pārkaršanas dēļ, ir jāuzgaida apmēram 5 minūtes pirms to varēs iedarbināt no jauna.

### 6.4.1 Zāles plaušana

1. Sāciet kustību un plaušanu zālainā zonā.
2. Pielāgojiet kustības ātrumu un plaušanas augstumu (5.6. sad.) zāliena stāvoklim (zāles augstums, biežums un mitrums) un ņemamās zāles daudzumam.

**Modeļos ar piedziņu (par. 5.4):** Iesakām nepļaut uz nogāzēm, kuru slīpums pārsniedz 15°.

3. Zāliena izskats būs labāks, ja plaušanu vienmēr veiksiet vienā augstumā un pamišus divos virzienos (att.20).

**Sāniskās izmešanas gadījumā:** iesakām izvēlēties tādu maršrutu, kas novērš noplautās zāles izmešanu uz vēl nenoplautu zāliena daļu.

- "Mulčēšanas" vai zāles aizmugurējās izmešanas gadījumā:
- Nekādā gadījumā nepļaujiet pārāk lielu zāles daudzumu. Vienā piegājienā nepļaujiet vairāk kā zāles augstuma trešdaļu (att.20).
- Sekojiet tam, lai šasija vienmēr būtu tīra (par. 7.3.1).

### 6.4.2 Padomi zāliena uzturēšanai koptā stāvoklī

- Lai saglabātu smuku, zaļu un mīkstu zālienu, tas ir regulāri jāplauj. Zālienā var augt dažāda tipa zāle. Ja plaušanu veic regulāri, pārsvarā aug zāles ar spēcīgām saknēm un tās veido izturīgu zāles segu; un otrādi, ja plaušanu neveic bieži, galvenokārt attīstās augstas un meža zāles (āboliņš, margrietītas utt.). Plaušanas biežumam jāatbilst zāles augšanai, nepieļaujot, lai starp plaušanām zāle izaugtu pārāk augsta.
- Optimāls labi kopta zāliena zāles augstums ir apmēram 4-5 cm un vienas plaušanas laikā nav ieteicams pļaut vairāk par kopējā augstuma trešdaļu. Ja zāle ir ļoti augsta ir labāk veikt plaušanu divos piegājienos ar vienas dienas atstarpi; pirmā plaušana jāveic, uzstādot griezējierīces maksimālajā augstumā, otrā plaušana jāveic vēlamajā augstumā.
- Pārāk zema plaušana izrauj un retina zāles segumu, rezultātā uz tā parādīsies „plankumi”.
- Kad laiks ir silts un sauss, ir rekomendēts turēt zāli nedaudz augstāku, lai samazinātu augsnes žūšanu.
- Vienmēr ir ieteicams pļaut zāli, kad zāliens ir sauss. Nepļaujiet zāli, ja tā ir slapja; tas var samazināt rotācijas mehānisma efektivitāti zālei, kas var pie tā pielipt un radīt caurumus zāles segā.
- Griezējierīcēm jābūt veselām un labi uzasinātām, lai plaušana būtu tīra un taisna un lai zāles gali nekļūtu dzeltēni.

### 6.4.3 Savākšanas maisa iztukšošana

Kad savākšanas maiss (1.G att.) kļūst pārāk pilns, zāles savākšana vairs nav efektīva un zāles plāvēja skaņa mainās.

**Savākšanas maisa gadījumā ar satura signalizēšanas ierīci:**



1. Pacelsts = tukšs.



2. Nolaists = pilns.

Darba laikā ar darbībā esošas griezējierīces indikatoru paliek augšā, kamēr vien savākšanas maiss spēj uzņemt noplauto zāli; kad tas nolaizas, nozīmē, ka savākšanas maiss ir piepildīts, un jāiztukšo.

Lai noņemtu un iztukšotu savākšanas maisu:

1. Atlaidiet abas sviras (att.21.A).
2. Uzgaidiet, kamēr griezējierīce apstāsies.
3. Paceliet aizmugures izmešanas aizsargu (12.A att.), satveriet rokturi un noņemiet savākšanas maisu, turot to vertikālā stāvoklī.

## 6.5 APTURĒŠANA

Lai apturētu mašīnu:

1. Atlaidiet abas sviras (att.21.A).
2. Uzgaidiet, kamēr griezējierīce apstāsies.



**Pēc mašīnas apturēšanas pāiet dažas sekundes pirms griezējierīce apstājas.**

**SVARĪGI** Vienmēr apturiet mašīnu.

- Pārvietojot mašīnu starp darba zonām.
- Šķērsojot virsmas bez zāles.
- Katru reizi, kad jāpārvar šķērslis.
- Pirms pļaušanas augstuma regulēšanas.
- Ikreiz, kad tiek noņemts vai nomainīts savākšanas maisis.
- Ikreiz, kad tiek noņemts vai nomainīts sānu izkraušanas deflektors (ja ir paredzēts).

## 6.6 PĒC IZMANTOŠANAS

1. Apturiet mašīnu (par. 6.5).
2. Atveriet durvis un izņemiet drošības atslēgu.
3. Izņemiet akumulatorus no to nodalījuma un uzlādējiet tos (7.2.2. sad.).
4. Ļaujiet dzinējam atdzist, pirms novietojat mašīnu jebkādā telpā.
5. Veiciet tīrīšanu (par. 7.3).
6. Pārbaudiet, vai nav izlīdzinājušos vai bojātu detaļu. Ja nepieciešams, jānomaina bojātās detaļas un jāpieskrūvē vaiļīgās skrūves un bultskrūves, vai arī jāsazinās ar pilnvaroto palīdzības dienestu.

**SVARĪGI** Izņemiet drošības atslēgu katru reizi, ja neizmantojat mašīnu vai atstājat to bez uzmanības.

## 7. PLĀNOTĀ TEHNISKĀ APKOPE

### 7.1 VISPĀRĒJA INFORMĀCIJA



**Obligātie drošības noteikumi ir izklāstīti 2. nod. Rūpīgi ievērojiet šos norādījumus, lai izvairītos no nopietniem riskiem vai bīstamām situācijām.**



**Pirms jebkāda veida mašīnas pārbaūžu, tīrīšanas vai tehniskās apkopes/remontdarbu veikšanas:**

- Apturiet mašīnu.
- Izņemiet atslēgu (nekādā gadījumā neatstājiet atslēgu slēdži, kā arī bērniem vai nepiederošām personām pieejamā vietā).
- Pārliecinieties, ka visas kustīgās daļas pilnīgi apstājas.

- Ļaujiet dzinējam atdzist, pirms novietojat mašīnu jebkādā telpā.
- Izlasiet attiecīgos norādījumus.
- Izmantojiet piemērotu apģērbu, darba cimds un aizsargbrilles.
  - Veicamo darbu veids un biežums ir aprakstīts "Tehniskās apkopes tabulā". Šīs tabulas mērķis ir palīdzēt jums saglabāt jūsu mašīnas efektivitāti un drošību. Tajā ir norādīti galvenie apkopes darbi un to veikšanas biežums. Veiciet operācijas atbilstoši pirmajam norādītajam termiņam.
  - Neoriģinālu un/vai nepareizi uzstādītu rezerves daļu un piederumu izmantošana var negatīvi ietekmēt mašīnas darbību un drošību. Ražotājs neuzņemas nekādu atbildību par bojājumiem, negadījumiem vai traumām, kuras izraisīja minētie izstrādājumi.
  - Oriģinālās rezerves daļas ir pieejamas autorizētajos servisa centros un pie dīleriem.

**SVARĪGI** Visas tehniskās apkopes un regulēšanas operācijas, kas nav aprakstītas šajā rokasgrāmatā, ir jāveic pie dīlera vai specializētā servisa centrā.

### 7.2 AKUMULATORS

#### 7.2.1 Akumulatora darbības ilgums autonomā režīmā

Akumulatora darbības ilgums autonomā režīmā (un, tāpat, zāliena platība, ko var apstrādāt pirms akumulators būs jāuzlādē) galvenokārt ir atkarīga no:

- a. Vides apstākļiem, kas palielina enerģijas patēriņu:
  - Blīvas, augstas, mitras zāles pļaušana.
- b. Mašīnas pļaušanas platumu; lielāka amplitūda, lielākas enerģijas prasības;
- c. Operatora rīcības, kuram ir jāizvairās no:
  - Mašīnas biežas ieslēgšanas un izslēgšanas darba laikā.
  - Pārāk zema pļaušanas augstuma attiecībā pret zāles stāvokli.
  - Pārāk liela pārvietošanas ātruma attiecībā pret pļaujāmās zāles daudzumu.

**PIEZĪME** Lietošanas laikā akumulators ir aizsargāts pret pilnīgu izlādēšanos ar aizsargierīci, kas izslēdz mašīnu un bloķē tās darbību.

Lai palielinātu akumulatora darbības ilgumu autonomā režīmā iesakām:

- Pļaut zāli, kamēr zāliens ir sauss.
- Bieži pļaut zāli, lai tās augstums nekļūtu pārāk liels.
- Ja zāle ir ļoti augstā, iestatiet augstāku pļaušanas augstumu un pēc tam vēlreiz noplaujiet zāli, iestatot zemāku augstumu.
- nelietot mašīnu kā mulčēšanas mašīnu ar ļoti garu zāli.
- Izmantojiet funkciju "Eco" (par. 5.5).

Gadījumā, ja vēlaties izmantot mašīnu darba sesijās ilgāk par to, ko pieļauj standarta akumulatori, ir iespējams:

- legādājiem papildu akumulatorus, lai nekavējoties nomainītu izlādētos akumulatorus, neietekmējot nepārtrauktu lietošanu.
- legādājiem akumulatorus, kuram darbības laiks ir lielāks, nekā standarta akumulatoram (15.2 sad.).

## 7.2.2 Akumulatora izņemšana un uzlādēšana

1. Atveriet akumulatora nodalījuma piekļuves durvis un izņemiet drošības atslēgu.
2. Nospiediet pogu, kas atrodas uz akumulatora (22.A att.) un noņemiet to (22.B att.).
3. Ievietojiet akumulatoru (att.22.B) akumulatoru lādētājā (att.22.C).
4. Pievienojiet akumulatoru lādētāju pie elektības tīkla rozetes, kuras spriegums atbilst vērtībai uz tehnisko datu plāksnītes.
5. Pilnīgi uzlādējiet akumulatoru, sekojot akumulatora/akumulatoru lādētāja rokasgrāmatā izklāstītiem norādījumiem.

**PIEZĪME** Akumulators ir aprīkots ar aizsargierīci, kas aptur uzlādēšanu, ja apkārtējās vides temperatūra nav diapazonā no 0 līdz +45 °C.

**PIEZĪME** Akumulatoru var uzlādēt jebkurā brīdī, tai skaitā daļēji, bez akumulatora sabojāšanas riska.

## 7.2.3 Akumulatora uzstādīšana atpakaļ mašīnā

Pēc uzlādēšanas pabeigšanas:

1. Izņemiet akumulatoru no akumulatoru lādētāja (neturiet to ilgstoši lādētājā pēc uzlādes pabeigšanas).
2. Atvienojiet akumulatoru lādētāju no elektības tīkla.
3. Atveriet akumulatora nodalījuma vāku (att.23.A), ievietojiet akumulatoru (att.23.B) attiecīgajā nodalījumā, iestumjot to līdz galam līdz klikšķim, lai to nobloķētu un nodrošinātu elektrisko kontaktu.
4. Pilnībā aizveriet vāku.

## 7.3 TĪRĪŠANA

Katru reizi pēc izmantošanas veiciet tīrīšanu, ievērojot šādus norādījumus.

### 7.3.1 Mašīnas tīrīšana

- Vienmēr pārbaudiet, vai gaisa ieņēmējos nav zāles atlieku.
- Nemažgājiet ar augstspiediena mazgātāju un izvairieties no dzinēja un elektrisko daļu samitrināšanas (att.24.0).
- Šasijas tīrīšanai neizmantojiet agresīvus šķidrums.
- Lai samazinātu ugunsgrēka risku, novāciet no mašīnas, un it īpaši no dzinēja, zāli, lapas un smērvielas paliekas.
- Vienmēr uzturiet sviras, displeju un pogas bez netīrumiem.

### 7.3.2 Griezējierīces bloka tīrīšana

Novāciet zāles atliekas un netīrumus no šasijas iekšpuses, lai izvairītos no problēmām ar mašīnas iedarbināšanu, kuras var rasties, ja šie netīrumi nožūš. Pirms jebkādu darbu veikšanas nolieciet mašīnu uz sāniem, lai pārliecinātos, ka tā ir stabila.

- **Sāniskās izmešanas gadījumā:** ir jānoņem izmešanas deflektors (ja tāds ir uzstādīts - par. 6.1.2d.).

Šasijas iekšējais daļas krāsojums ar laiku var atļaut nopļautās zāles abrazīvās iedarbības dēļ; šādā gadījumā darbojieties nekavējoties, pārkrāsojot krāsu ar pretkorozijas krāsu, lai novērstu rūsas veidošanos, kas varētu izraisīt metāla koroziju.

## 7.3.3 Maisa tīrīšana

1. Iztukšojiet savākšanas maisu.
2. Pakratiet, lai atbrīvotu to no zāles un zemes.
3. Izmazgājiet to, izskalojiet to un novietojiet to atpakaļ tā, lai tas ātri izžūtu.

## 7.4 NOSTIPRINĀTĀJUZGRIEŽŅI UN SKRŪVES

Sekojiet tam, lai uzgriežņi un skrūves būtu pievilkti, lai mašīna visu laiku atrastos drošā darbības stāvoklī.

## 7.5 GAISA FILTRA TĪRĪŠANA

Filtrējošais elements vienmēr jāuztur tīrībā un tas jānomaina, ja tas ir saplīsis vai bojāts. Rīkojieties šādi:

1. Iztīriet zonu apkārt gaisa filtra režģim.
2. Noņemiet režģi (att.25.A), atskrūvējot skrūvi (att.25.B).
3. Izņemiet filtrējošo elementu (26.A att.).
4. Iepūtiet filtrā, lai novāktu putekļus un netīrumus. Ja ir palikuši netīrumi, izmazgājiet filtru (26.A att.) ūdenī un noslaukiet to ar tīru lupatu.

**SVARĪGI** Filtra tīrīšanai neizmantojiet benzīnu, mazgāšanas līdzekļus vai citus līdzekļus.

5. Notīriet filtra nodalījuma ārējo virsmu no putekļiem, gružiem un netīrumiem.
6. Novietojiet filtra elementu (26.A att.) tā korpusā (pārliecinieties, vai tas ir sauss).
7. Uzstādiet atpakaļ režģi (25.A att.) un pievelciet skrūvi (att.25.B).

## 8. ĀRKĀRTAS TEHNISKĀ APKOPE

 **Pirms jebkāda veida mašīnas pārbaužu, tīrīšanas vai tehniskās apkopes/remontdarbu veikšanas:**

- Apturiet mašīnu.
- Izņemiet atslēgu (nekādā gadījumā neatstājiet atslēgu slēdzī, kā arī bērniem vai nepiederošām personām pieejamā vietā).
- Pārliecinieties, ka visas kustīgās daļas pilnīgi apstājās.
- Ļaujiet dzinējam atdzist, pirms novietojat mašīnu jebkādā telpā.
- Izlasiet attiecīgos norādījumus.
- Izmantojiet piemērotu apģērbu, darba cimdus un aizsargbrilles.

## 8.1 GRIEZĒJIERĪCE

Slikti uzasināta griezējierīce izrauj zāli un izraisa zāliena dzeltēšanu.

**⚠** *Nepieskarieties griezējierīcei, kamēr atslēga nav izņemta un griezējierīce nav pilnībā apstājusies.*

**⚠** *Visas ar griezējierīcēm veicamās darbības (noņemšana, asināšana, balansēšana, remonts, atkārtota uzstādīšana un/vai maiņa) ir svarīgas operācijas, kuru veikšanai ir nepieciešamas speciālas iemaņas un atbilstošs aprīkojums; tāpēc drošības nolūkos tās vienmēr ir jāveic specializētajos servisa centros.*

**⚠** *Vienmēr mainiet griezējierīci, ja tā ir bojāta, deformēta vai nodilusi, kopā ar tās skrūvēm, lai saglabātu līdzsvaru.*

**SVARĪGI** *Izmantojiet tikai oriģinālās griezējierīces ar kodu, kurš ir atrodams tehnisko datu tabulā.*

Nemot vērā izstrādājuma attīstību, tehnisko datu tabulā norādītās griezējierīces ar laiku var tikt nomainītas ar citām ierīcēm ar līdzīgiem raksturlielumiem un drošības līmeni.

## 9. UZGLABĀŠANA

### 9.1 MAŠĪNAS UZGLABĀŠANA

Ja mašīna ir jānovieto uzglabāšanā:

1. Ļaujiet dzinējam atdzist.
2. Izņemt drošības atslēgu.
3. Veiciet tīrīšanu (par. 7.3).
4. Pārbaudiet, vai nav izlīdzējušos vai bojātu detaļu.

Ja nepieciešams, jānomaina bojātās detaļas un jāpieskrūvē vai tīrās skrūves un bultskrūves, vai arī jāsazinās ar pilnvaroto palīdzības dienestu.

5. Novietojiet mašīnu uzglabāšanā:
  - Sausā vietā.
  - No laika apstākļiem aizsargātā vietā.
  - Ja vien iespējams, pārklājiet ar pārvalku.
  - Bērniem nepieejamā vietā.
  - Pārliecinieties, ka no tās ir izņemtas visas atslēgas un tehniskajai apkopei izmantojamie instrumenti.

### 9.2 AKUMULATORA UZGLABĀŠANA

Akumulators jāuzglabā ēnā, vēsā un sausā vietā.

**PIEZĪME** *Ilgstošas dīkstāves gadījumā uzlādējiet akumulatoru ik pēc diviem mēnešiem, lai pagarinātu tā kalpošanas mūžu.*

## 10. PĀRVIETOŠANA UN TRANSPORTĒŠANA

Katru reizi, kad mašīna ir jāpārvieto, jāpaceļ, jātransportē vai jānoliec, rīkojieties šādi:

- Apturiet mašīnu (par. 6.5).
- izņem drošības atslēgu;
- Pārliecinieties, ka visas kustīgās daļas pilnīgi apstājas.
- Izmantojiet izturīgus darba cimdus.
- Satveriet mašīnu tādās vietās, lai tvēriens būtu drošs, ņemot vērā mašīnas svaru un tā sadali.
- Jāpieaicina tāds personu skaits, kas atbilst mašīnas svaram un transportlīdzekļa raksturojumam, vai vietai, kurā mašīna ir jānogādā vai jāsavāc.
- Pārliecinieties, ka mašīnas kustības nevar radīt bojājumus vai ievainojumus.

Transportējot mašīnu transportlīdzeklī vai piekabē, jāievēro šādi norādījumi:

- Izmantojiet izturīgas, piemērota platuma un garuma iebraukšanas rampas.
- Mašīnas iekraušanas laikā dzinējam jābūt izslēgtam, stumiet to, pieaicinot piemērotu cilvēku skaitu.
- Nolaidiet griezējierīces bloku.
- Novietojiet to tādā veidā, lai tā nevienam neradītu bīstamību.
- Cieši piestipriniet to pie transportlīdzekļa, izmantojot troses vai ķēdes, lai izvairītos no apgāšanās.

## 11. APKOPE UN REMONTS

Šajā rokasgrāmatā ir sniegti visi mašīnas vadībai un pareizai lietotāja veicamajai pamata tehniskajai apkopei nepieciešamie norādījumi. Visi regulēšanas un tehniskās apkopes darbi, kas nav aprakstīti šajā rokasgrāmatā, ir jāveic pie dīlera vai specializētajā servisa centrā, kura darbiniekiem ir zināšanas un iekārtas, kuras nepieciešamas, šo darbu pareizai veikšanai, saglabājot mašīnas pirmatnējo drošības līmeni un sākotnējo stāvokli. Ja darbus veic nepiemērotajās darbnīcās, vai tos veic nekvalificēts personāls, jebkāda veida garantija tiek anulēta, kā arī ražotājs tiek atbrīvots no jebkādam saistībām vai atbildības.

- Tikai autorizētie servisa centri drīkst veikt garantijas remontu un tehnisko apkopi.
- Autorizētie servisa centri izmanto tikai oriģinālās rezerves daļas. Oriģinālās rezerves daļas un piederumi ir izstrādāti speciāli šim mašīnām.
- Neoriģinālas rezerves daļas un piederumus nedrīkst izmantot; neoriģinālu rezerves daļu un piederumu izmantošanas gadījumā mašīnas drošības līmenis samazinās un Ražotājs tiek atbrīvots no jebkāda veida pienākumiem vai atbildības.

## 12. GARANTIJAS SEGUMS

Garantijas noteikumi attiecas tikai uz patērētājiem, proti uz neprofesionāliem lietotājiem.

Garantija attiecas uz visiem materiāla kvalitātes un ražošanas defektiem, kurus garantijas darbības laikā ir apliecinājis izplatītājs vai specializētais servisa centrs.

Garantijas piemērošana tiek ierobežota ar remontu vai detaļas nomaiņu, kura ir atzīta par defektīvu.

Iesakām vienu reizi gadā nogādāt mašīnu autorizētajā servisa centrā, lai veiktu tehnisko apkopi, remontu un drošības ierīču pārbaudi.

Garantijas piemērošanas priekšnosacījums ir mašīnas pareiza tehniskā apkope.

Lietotājam ir uzmanīgi jāievēro visi norādījumi, kas izklāstīti pievienotajā dokumentācijā.

Garantija neattiecas uz bojājumiem, kas radušies šādu iemeslu dēļ:

- Lietotājs nav iepazinies ar pievienoto dokumentāciju (ekspluatācijas rokasgrāmatu).
- Profesionāla izmantošana.
- Neuzmanība, nolaidība.
- Ārējais iemesls (zibens trieciens, trieciens, nepiederošu priekšmetu esamība mašīnas iekšpusē) vai negadījums.

- Nepareizs vai ražotāja neatļautais lietošanas veids vai montāža.
- Nepareizi veikta tehniskā apkope.
- Mašīnas modifikācija.
- Neoriģinālu rezerves daļu (pielāgotu daļu) izmantošana.
- Ar mašīnu nepiegādātu vai ražotāja apstiprinātu piederumu lietošana.

Turklāt garantija nesedz:

- Plānotās/ārkārtas tehniskās apkopes operācijas (tādas, kuras ir aprakstītas ekspluatācijas rokasgrāmatā).
  - izlietojamo materiālu normālu nodilumu, tādu kā piedziņas siksnas, lukturi, riteņi, asmeņi, drošības bultskrūves un troses;
  - Normālu nodilumu.
  - Mašīnas estētiskā stāvokļa pasliktināšanu izmantošanas dēļ.
  - Griezējierīču balstus.
  - Papildu izmaksas, kas saistītas ar garantijas īstenošanu, tādas kā nokļūšana līdz lietotājam, mašīnas transportēšana līdz izplatītājam, maiņas aprīkojuma noma vai ārējā uzņēmuma piesaistīšana tehniskās apkopes darbu veikšanai.
- Lietotāja tiesības aizsargā attiecīgajai valstī spēkā esošie likumi. Šī garantija nekādā veidā neierobežo nacionālajā likumdošanā noteiktās lietotāja tiesības.

## 13. TEHNISKĀS APKOPES TABULA

Operācija	Periodiskums	Piezīmes
<b>MAŠĪNA</b>		
Visu stiprinājumu pārbaude	Pirms katras lietošanas reizes	par. 7.4
Drošības pārbaude / Vadības ierīču pārbaude	Pirms katras lietošanas reizes	par. 6.2
Aizmugurējās izmešanas/sāniskās izmešanas aizsargu pārbaude.	Pirms katras lietošanas reizes	par. 6.2.1
Savākšanas maisa, sāniskās izmešanas deflektora pārbaude.	Pirms katras lietošanas reizes	par. 6.2.1
Griezējierīces pārbaude	Pirms katras lietošanas reizes	par. 6.2.1
Akumulatora uzlādēšanas stāvokļa pārbaude	Pirms katras lietošanas reizes	*
Akumulatora uzlāde	Pēc katras lietošanas reizes	par. 7.2.2 *
Vispārēja tīrīšana un pārbaude	Pēc katras lietošanas reizes	par. 7.3
Mašīnas bojājumu pārbaude. Nepieciešamības gadījumā sazinieties ar pilnvaroto tehniskā atbalsta centru.	Pēc katras lietošanas reizes	-
Gaisa filtra tīrīšana	Reizi mēnesī	par. 7.5
Griezējierīces maiņa	-	8.1 *** sad.

\* Sk. akumulatora/akumulatoru lādētāja rokasgrāmatu.

\*\* Operācija, kas jāuztiek vietējam izplatītājam vai specializētajam servisa centram

\*\*\* Operācija jāveic pie pirmajām darbības traucējumu pazīmēm



## 14. TRAUCĒJUMMEKLĒŠANA

Ja pēc aprakstīto operāciju veikšanas traucējumi nepazūd, sazinieties ar vietējo izplatītāju.		
TRAUCĒJUMS	IESPĒJAMS CĒLONIS	RISINĀJUMS
1. Nospiežot barošanas pogu, displejs neieslēdzas.	Drošības atslēga nav ievietota vai ir ievietota nepareizi.	Ievietojiet atslēgu (par. 6.3).
	Drošības atslēga nav pozīcijā "OFF" (izslēgts).	Pārslēdziet drošības atslēga nav pozīcijā "ON" (ieslēgts) (6.3. sad.).
	Akumulators nav uzstādīts vai ir uzstādīts nepareizi.	Atveriet durtiņas un pārliecinieties, ka akumulators ir pareizi ievietots (par. 7.2.3).
	Akumulators izlādējies.	Pārbaudiet akumulatora uzlādes līmeni un uzlādējies akumulatoru (par. 7.2.2).
	Nepareiza akumulatoru kombinācija.	Pārbaudiet pareizo akumulatoru kombināciju, ievērojot tabulā "Tehniskie dati" sniegtos norādījumus.
2. Nospiežot barošanas pogu, displejs neieslēdzas un mašīna izdod skaņas signālu.	Dzinēja iekšējie darbības traucējumi.	Izņemiet drošības atslēgu un sazinieties ar servisa centru, lai veiktu pārbaudi, nomaiņu vai remontu.
3. Dzinējs izslēdzas darba laikā.	Akumulators ir uzstādīts nepareizi.	Atveriet durtiņas un pārliecinieties, ka akumulators ir pareizi ievietots (par. 7.2.3).
	Akumulators izlādējies.	Pārbaudiet akumulatora uzlādes līmeni un uzlādējies akumulatoru (par. 7.2.2).
	Aizsērējums, kas traucē griezējierīcei griezties.	Izņemt drošības atslēgu, uzvilkt darba cimds un izņemt zāli un citus atkritumus mašīnas iekšējā daļā un/vai ar izkraušanas kanālā.
4. Displejā parādās ER3 (27.B att.).	Termiskās aizsardzības ieslēgšanās dzinēja pārkaršanas dēļ.	Uzgaidiet vismaz 5 minūtes un tad atkārtoti iedarbiniet mašīnu.
5. Displejā pamišus parādās: ER1 + OPC (27.B att.).	Termiskās aizsardzības ieslēgšanās pārāk liela strāvas patēriņa dēļ, šādu iemeslu dēļ: <ul style="list-style-type: none"> <li>• Pārāk augstas zāles plaušana.</li> <li>• Aizsērējums, kas traucē griezējierīcei griezties.</li> <li>• šasijas iekšpusē ir uzkrājusies pārāk daudz zāles izkraušanas kanālā.</li> </ul>	<ul style="list-style-type: none"> <li>• Ja zāle ir ļoti augstā, iestatiet augstāku plaušanas augstumu un pēc tam vēlreiz nopļaujiet zāli, iestatot zemāku augstumu (par. 6.4.2).</li> <li>• Likvidējiet aizsērējumu (par. 7.3.2).</li> <li>• Izīrtiet mašīnu (par. 7.3.1)</li> </ul> Uzgaidiet vismaz 5 minūtes un tad atkārtoti iedarbiniet mašīnu.
6. Displejā parādās ER1 (27.B att.).	Piedziņas dzinēja strāvas pārslodze smagu darba apstākļu dēļ (apgrūtināta piedziņa).	<ul style="list-style-type: none"> <li>– Pārbaudiet, vai riteņi nav iestrēguši un nepieciešamības gadījumā izīrtiet tos.</li> <li>– Pārbaudiet virsmas slīpumu, uz kuras tiek izmantota mašīna (par. 6.4.1).</li> </ul>
7. Displejā pamišus parādās: 100% + ER3 (27.B att.).	Elektriskā savienojuma starp akumulatoru un dzinēju traucējumi.	Izņemiet drošības atslēgu un sazinieties ar servisa centru, lai veiktu pārbaudi, nomaiņu vai remontu.
8. Displejā parādās ER2 (27.B att.).	Griezējierīce iestrēgusi.	Apturiet mašīnu, izņemiet drošības atslēgu, uzvelciet darba cimds. Pārbaudiet un likvidējiet iespējamu aizsērējumu mašīnas apakšējā daļā (par. 7.3.2), kas traucē griezējierīcei griezties. Ja problēma nepazūd, sazinieties ar servisa centru, lai veiktu pārbaudi, nomaiņu vai remontu (par. 8.1).

9. Nopļautā zāle vairāk netiek savākta savākšanas maisā.	Griezējierīce ir sadūrusies ar svešķermeni un ir saņēmusi triecienu.	Nekavējoties apturiet dzinēju un izņemiet drošības atslēgu. Pārbaudiet, vai nav iespējama bojājumu, un sazinieties ar apkalpošanas centru, lai vajadzības gadījumā nomainītu griezējierīci (8.1. sad.).
	Šasijas iekšpuse ir netīra.	Notīriet šasijas iekšpusi, lai atvieglotu zāles izmešanu uz savākšanas maisa pusi (7.3.2. sad.).
10. Zāli ir grūti nopļaut.	Griezējierīce ir sliktā stāvoklī.	Sazinieties ar servisa centru, lai uzasinātu vai nomainītu griezējierīci.
11. Darba laikā rodas pārmērīgs troksnis un/vai vibrācijas.	Izļodzījies griezējierīces stiprinājums vai griezējierīce ir bojāta.	Nekavējoties apturiet dzinēju un izņemiet drošības atslēgu. Sazinieties ar servisa centru, lai veiktu pārbaudi, nomaiņu vai remontu (par. 8.1).
12. Zems akumulatora darbības ilgums autonomā režīmā.	Smagi ekspluatācijas apstākļi ar palielinātu strāvas patēriņu.	Optimizējiet darba apstākļus (par. 7.2.1).
	Darba vajadzībām nepiemērots akumulators.	Izmantojiet papildu akumulatorus vai lielāku akumulatoru (15.2. sad.).
13. Ar akumulatoru lādētāju neizdodas uzlādēt akumulatoru.	Akumulators ir nepareizi uzstādīts akumulatoru lādētājā.	Pārbaudiet, vai savienojums ir pareizs (par. 7.2.3).
	Nepiemēroti vides apstākļi.	Veiciet uzlādēšanu vietā ar piemērotu temperatūru (sk. akumulatora/ akumulatoru lādētāja rokasgrāmatu).
	Netīri kontakti.	Iztīriet kontaktus.
	Akumulatoru lādētājam netiek padota elektroenerģija.	Pārbaudiet, vai ir iesprausta kontaktdakša un vai elektrības tīkla rozetē ir spriegums.
	Bojāts akumulatoru lādētājs.	Nomainiet, izmantojot oriģinālo rezerves daļu.

## **15. PIEDERUMI PĒC PIEPRASĪJUMA**

### **15.1 MULČĒŠANAS KOMPLEKTS**

Smalki sasmalcina zāli un atstāj to uz mauriņa, kā alternatīvu savākšanai maisā (gatavām mašīnām) (28. att.).

### **15.2 AKUMULATORI**

Ir pieejami akumulatori ar dažādiem kapacitātes līmeņiem, kas paredzēti dažādām darba vajadzībām (att.29). Šai mašīnai apstiprināto akumulatoru saraksts ir atrodams tabulā "Tehniskie dati".

### **15.3 AKUMULATORU LĀDĒTĀJS**

Šo ierīci izmanto akumulatoru uzlādēšanai (att.30).



## СОДРЖИНА

1.	ОПШТО .....	1
1.1	Како да се чита упатството .....	1
1.2	Насоки .....	1
2.	БЕЗБЕДНОСНИ МЕРКИ .....	1
2.1	Обука .....	1
2.2	Воведни операции .....	2
2.3	Во текот на работата .....	2
2.4	Одржување, одложување .....	3
2.5	Батерија / полнач за батеријата .....	3
2.6	Заштита на животната средина .....	3
3.	ЗАПОЗНАЈТЕ ЈА МАШИНАТА .....	3
3.1	Опис на машината и предвидена употреба .....	3
3.2	Ознаки за безбедност .....	4
3.3	Етикета за идентификација .....	4
3.4	Главни делови .....	5
4.	МОНТАЖА .....	5
4.1	Делови за монтирање .....	5
4.2	Склоп на корпа за трева .....	5
4.3	Поставување на рачката .....	5
5.	КОМАНДИ ЗА КОНТРОЛА .....	5
5.1	Безбедносен клуч (уред за деактивирање) .....	5
5.2	Рачка за присуство на оператор .....	6
5.3	Копче за палење .....	6
5.4	ВКЛУЧЕНА рачка за погон .....	6
5.5	Копче „ЕКО“ .....	6
5.6	Регулација на висината на косењето .....	6
6.	УПОТРЕБА НА МАШИНАТА .....	6
6.1	Воведни операции .....	6
6.2	Безбедносни контроли .....	7
6.3	Палење .....	8
6.4	Работа .....	8
6.5	Запирање на машината .....	9
6.6	По работата .....	9
7.	РЕДОВНО ОДРЖУВАЊЕ .....	9
7.1	Општо .....	9
7.2	Батерија .....	9
7.3	Чистење .....	10
7.4	Навртки и шрафови за фиксирање .....	10
7.5	Чистење на филтерот за воздух .....	10
8.	ВОНРЕДНО ОДРЖУВАЊЕ .....	11
8.1	Уред со сечивото .....	11
9.	ОДЛАГАЊЕ .....	11
9.1	Одложување на машината .....	11
9.2	Одложување на батеријата .....	11
10.	ДВИЖЕЊЕ И ТРАНСПОРТ .....	11
11.	ПОМОШ И ПОПРАВКИ .....	11
12.	ОПСЕГ НА ГАРАНЦИЈАТА .....	12
13.	Табела за одржување .....	12
14.	Несоодветна идентификација .....	13
15.	ОПЦИОНАЛНИ ДОДАТОЦИ .....	15
15.1	Сет за „мулчирање“ .....	15
15.2	Батерији .....	15
15.3	Полнач за батерија .....	15

## 1. ОПШТО

### 1.1 КАКО ДА СЕ ЧИТА УПАТСТВОТО

Во ова упатство одредени поглавја содржат важни информации во однос на безбедноста и на функционалноста и се нагласени на следниот начин:

**ЗАБЕЛЕШКА ИЛИ ВАЖНО** даваат прецизни или други информации како што е претходно наведено за да не се оштети машината или да не се предизвика штета.

Овој  симбол посочува на опасност. Непочитувањето на ова предупредување создава можност за лични повреди или на трети лица и/или штети.

- \* Пасусите означени со квадратче со рамка
- \* и сиви точки посочуваат на изборни одлики
- \* коишто не се присутни кај сите модели
- \* дадени во ова упатство. Проверете дали се
- \* достапни карактеристики за овој модел.

Сите индикации „напред“, „назад“, „десно“ и „лево“ се дадени во однос на позицијата за работа на операторот.

### 1.2 НАСОНИ

#### 1.2.1 Слика

Сликите во ова упатство за употреба се номерирани со 1, 2, 3 и така натаму. Компонентите посочени на сликите се означени со буквите А, В, С и така натаму. Насоката за компонентата С на сликата 2 се означува со изразот: „Видете на сл. 2. С“, или поедноставно „(слика 2.С)“. Сликите се само за пример. Вистинските делови може да се разликуваат во однос на оние на сликата.

#### 1.2.2 Наслови

Упатството е поделено на поглавја и пасуси. Насловот на пасус „2.1 Обука“ е заменето со „2. Безбедносни норми“. Насоките за насловите или пасусите се означени со кратенки погл. или пас. и со соодветниот број. Пример: „погл. 2“ или „пас. 2.1“

## 2. БЕЗБЕДНОСНИ МЕРНИ

### 2.1 ОБУКА

 **Запознајте се со командите и правилното користење на машината. Научете брзо да го запираете моторот. Непридржувањето кон предупредувањата и кон упатството може да предизвикаат изгореници и/или сериозни повреди.**

- \* Не дозволувајте никогаш деца да ја употребуваат машината, или други лица што не ги знаат основните упатствата. Локалните закони може да предвидат минимална возраст за управување со машината.

- Овој апарат може да го користат деца постари од 8 години, но и лица со намалени физички, сензорни и ментални способности или лица коишто немаат доволно познавања само доколку се под надзор или се подучувани за употребата на апаратот на безбеден начин и ги разбираат можните опасности. Децата не смеа да си играат со апаратот. Децата не смеа да го спроведуваат редовното чистење и одржување доколку не се под надзор.
- Никогаш не ја користете машината доколку корисникот е изморен или изнемоштен, или користел лекови, дрога, алкохол или други штетни супстанции што можат да ги забават неговите рефлексии и да ја загрозат неговата способност за пресуда.
- Не пренесувајте деца или други патници.
- Имајте на ум дека корисникот е одговорен за незгодите или опасноста по други лица или нивниот имот. Во опсегот на одговорности на операторот спаѓа и проценката на можните ризици на теренот каде треба да се работи и затоа преземи ги сите неопходни безбедносни мерки за да ја гарантирате својата, но и безбедноста на другите особено на закосени, нерамни, лизгави или нестабилни терени.
- Во случај кога во опкружувањето на машината има други лица, проверете дали корисникот ги почитува упатствата што се содржани во ова упатство.

## 2.2 ВОВЕДНИ ОПЕРАЦИИ

### Систем за лична заштита (СЛЗ)

- Носете соодветна облека, работни чевли со ѓон против лизгање и долги пантолони. Не вклучувајте на машината со боси носе или со отворени сандали. Носете заштитни слушалки за слухот.
- Употребата на акустична заштита ја намалува можноста да ги слушнете можните предупредувања (повикување или аларми). Обрнувајте исклучително внимание на она што се случува околу областа за работа.
- Носете ракавици за работа во сите ситуации каде има ризик за рацете.
- Не носете марами, наметки, ремени, бразлетни, облека со леаеви делови или со врвки и врски и слични додатоци што висат или се долги и би можеле да се закачат за машината или за предмети и материјали кои се произведо на работата.
- Соодветно приберете ја косата доколку е долга.

### Област за работа/машина

- Проверете ја темелно целата површина за работа и отстранете сè што би можело да биде исфрлено од машината и да ги оштети сечилата/ротирачки делови (камења, гранки, железни остатоци, носки, итн.).

## 2.3 ВО ТЕНОТ НА РАБОТАТА

### Област за работа

- Не користете ја машината во средина каде постои ризик од експлозија, во присуство на запаливи материји, гасови или нечистотија. Електричните делови предизвикуваат искри што може да ги запалат нечистотиите или испарувањата.
- Работете само на дневна светлина или при добро вештачко осветление и при услови на добра видливост.
- Оддалечете ги лицата, децата и животните од областа за работа. Не може да се чуваат деца додека се користи на машината, тие треба да бидат чувани од друго лице.

- Избегнувајте да работите на мокра трева, кога врне и кога ризик од временска непогода, особено грмотевици.
- Не изложувајте ја машината на дожд или влажни услови. Водата што може да навлезе во електричниот дел го зголемува ризикот од електричен удар.
- Обрнете особено внимание на нерамнините на теренот (грутки, канали), закосувањата, сокриени опасности и на присуството на дадени опасности коишто може да ја попречат видливоста.
- Обрнете особено внимание во присуство на стрмнини, дупки или препреки. Машината може да се преврти ако едното тркало поминува преку раб или ако работ е закосен.
- Работете секогаш надолжно во однос на косината, во правец нагоре/надолу, но никогаш попречно внимавајќи при тоа на менувањето на правецот одржувајќи правилна потпора и да избегнувате тркалата да удираат на пречки (камења, гранки, корења и сл.) со што може да се предизвика странично лизгање, превртување или загуба на контролата врз машината.
- Внимавајте на сообраќајот кога машината се користи во близина на пат.

### Однесување

- Обрнете внимание кога одите во рикверц или наназад. Погледнете зад неа пред и при движење наназад за да обезбедите дека нема никакви пречки.
- Никогаш не трчајте, туку одете.
- Избегнувајте да ја влечете тревкосачката.
- Секогаш држете ги рацете и носете подалеку од уредот со сечивото, особено при палење на моторот и додека работите со машината.
- Внимание: сечилото продолжува да се врти уште неколку секунди откако ќе се исклучи или откако ќе го изгаснете моторот.
- Држете растојание од отворот за исфрлање.



**Доколку нешто се снрши или дојде до несреќа во текот на косењето, веднаш исклучете го моторот и оддалечете ја машината за да спречите понатамошна штета; Во случај на инцидент со лична повреда или повреда на трето лице, пристапете веднаш кон постапната за давање најсоодветна прва помош за дадената состојба и обрнете се во соодветен центар за здравствена заштита за неопходно лекување. Отстранете ги темелно сите остатоци од косењето што може да предизвикаат дефент или повреди на лица или животни ако останат незабележано во машината.**

### Ограничување при употреба

- Никогаш не ракувајте со машината кога обезбедувачите се оштетени, нецелосни или неправилно монтирани (корпа за трева, обезбедувачи за странично исфрлање, обезбедувачи за задно исфрлање).
- Не користете ја машината ако дополнителната/помошната опрема не е поставена на дадените точки.
- Не исклучувајте, деактивирајте, вадете ги манометарот и поставените безбедносни системи/микропрекинувачи.
- Не изложувајте ја машината на непотребни сили и не користете мала машина за изведување тешки работи; адекватно користење на машината го намалува ризикот и го подобрува квалитетот на работата.

## 2.4 ОДРЖУВАЊЕ, ОДЛОЖУВАЊЕ

Редовно одржувајте и правилно одложете ја машината за да ја одржите безбедноста на машината и нивото на работа.

### Одржување

- Никогаш не користете ја машината со користени или оштетени делови. Оштетените или дефектните делови треба да се заменат, никогаш да не се поправаат.
- Во текот на операциите за регулирање на машината, обрнете внимание и избегнувајте прстите да ви се наоѓаат заглавени во уредот со сечивото во движење и фиксните делови на машината.

 **Дадените нивоа за бучава и вибрации во ова упатство се максимални вредности при употреба на машината. Употребата на елемент за носење којшто не е стабилен, движењето со преголема брзина, неодржувањето на машината значително влијаат врз емисијата на бучава или вибрации. Затоа, неопходно е да применувате заштитни мерки за да елиминирате можни оштетувања заради зголемена бучава или значителни вибрации; Редовно одржувајте ја машината, носете слушалки против бучава и првете паузи во работата.**

### Одлагање

- За намалување на ризикот од оган, не оставајте полни контејнери во затворен простор.

## 2.5 БАТЕРИЈА / ПОЛНАЧ ЗА БАТЕРИЈАТА

**ВАЖНО** Следните безбедносни мерки ги опфаќаат безбедносните одредби коишто се претставени во даденото упатство за батеријата и за полначот на батеријата кое што се доставува со машината.

- Користете само полначи за полнење на батериите што ги препорачува производителот. Несоодветен полнач за батеријата може да предизвика електричен удар, прегревање или протекнување на корозивната течност од батеријата.
- Користете само батери со спецификации што се предвидени за вашиот апарат. Употреба на други батери може да предизвика повреди и ризик од пламен.
- Проверете дали апаратот е исклучен пред да ја ставите батеријата. Ставање батерија во вклучен електричен апарат може да предизвика пожар.
- Чувајте ја батеријата што не ја користите подалеку од канцелариски прибор, пари, клучеви, игли, навртки и други мали метални предмети што може да предизвикаат краток спој на контактите. Краток спој на контактите на батеријата може да доведе до експлозија и пламен.
- Не користете го полначот за батеријата на места каде има гасови, запаливи супстанции или лесно запаливи површини, како што се хартија, ткаенина и слично. За време на полнењето, батеријата се загрева и може да предизвика оган.
- За време на транспорт на акумулаторите, обрнете внимание контактите да не дојдат во спој меѓу себе и не користете метални кутии за транспорт.

## 2.6 ЗАШТИТА НА ЖИВОТНАТА СРЕДИНА

Заштитата на животната средина треба да се извршува релевантно и приоритетно при употреба на машината во корист на граѓанските погодности и на просторот во кој живеете.

- Избегнувајте појава на елементи што го нарушуваат непосредното опкружување. Користете ја машината само во разумно време (не многу рано наутро и доцна навечер кога може да ги вознемирате луѓето).
- Почитувајте ги локалните прописи за отстранување на пакувањето, искористените делови или други делови што имаат силно влијание врз животната средина овие отпадоци не се фрлаат во ѓубре, туку треба да бидат разделени и да се достават до соодветни центри за собирање на истите, кои ќе се погрижат за рециклирање на истите.
- Придржувајте се до локалните одредби за отстранување на отпадни материјали.
- При исфрлање од употреба, не оставајте ја машината каде било во природата, туку предајте ја во собирен центар по согласност со важечките локални закони.



**Не фрлајте ги електричните апарати заедно со домашен отпад.** Во согласност со директивата на ЕУ 2012/19/EU, отпадот што се состои од електрични и електронски апарати е ваша одговорност и, во согласност со националните одредби, електричните апарати за фрлање треба да се фрлат засебно за да може повторно да се употребат на еко-компатибилен начин. Ако електричните апарати се одложат на ѓубриште или на земја, штетните состојки може да стапат во контакт со елементите во почвата и да навлезат во синџирот на исхрана, со што ќе се нарушат вашето здравје и благосостојбата. За подетални информации околу фрлањето на овој производ, контактирајте со компетентни институции за фрлање домашен отпад или со застапникот.



**Откако ќе ѝ помине рокот на употреба, извадете ја батеријата обрнувајќи внимание на животната средина.** Батеријата содржи материјал што е опасен за вас и за средината. Треба да се извади и расклопи во засебен сад што може да содржи литиумски јони.



**Засебното собирање на производитите и искористените пакувања овозможува рециклирање на материјалите и повторна употреба.** повторната употреба на рециклираните материјали спречува штета на животната средина и ја намалува потребата за примарни материјали.

## 3. ЗАПОЗНАЈТЕ ЈА МАШИНАТА

### 3.1 ОПИС НА МАШИНАТА И ПРЕДВИДЕНА УПОТРЕБА

**Оваа машина е тренокаска со оператор што се движи.**

Машината во основа се состои од мотор којшто ги придвижува сечилата затворен во кучиште, и исто така е опремена со тркала и рачка. Операторот е во позиција да управува со машината и да ги вклучува главните команди држејќи се секогаш зад ракофатот и на безбедно растојание од ротирачкиот уред со сечивото.

Оддалечувањето на операторот од машината предизвикува запирање на и на ротирачкиот уред по неколку секунди.

### 3.1.1 Предвидена употреба

Оваа машина е наменета и изработена за косење (и собирање) трева во градина и тревни површини, со висина според нејзиниот капацитет за косење, управувана од оператор кој оди зад неа.

Генерално, оваа носилка може:

1. Да коси трева и остатокот да го собере во вреќата на корпата за трева.
2. Да коси трева и да ја исфрли на земјата преку задниот отвор.
3. Да коси трева и да ја исфрли на земјата преку страничниот отвор (доколку има).
4. Да коси трева, да ја кастри и да ја исфрли на земја (ефект на мулчирање - доколку има).

Употребата на одредена дополнителна опрема којашто ја предвидел производителот како оригинална опрема и делови што се набавуваат засебно, дозволуваат да ја завршите оваа работа на различни работни начини, претставени во ова упатство и во упатството што се доставува со дадената дополнителна опрема.

### 3.1.2 Несоодветна употреба

Која и да е друга употреба, поинаква од горенаведените, може да претставува опасност и да предизвика повреди и штети за лица и/или предмети.

Се отфрлаат при неправилна употреба (како пример, но не се ограничува на следното):

- Транспорт на други лица, деца или животни со машината, кои може да паднат и да се здобијат со тешки повреди или да го попречат безбедното управување.
- Транспорт на машината.
- Употреба на машината за влечење или буткање товар.
- Вклучување на уредот со сечивото врз терени на кои нема трева.
- Употреба на машината за собирање на лисја или остатоци.
- Употреба на машината за порамнување огради или за косење вегетација што не е трева.
- Употреба на машината од страна на повеќе луѓе.

**ВАЖНО** Несоодветната употреба на машината доведува до отфрлање на гаранцијата и ја отфрла секоја одговорност на производителот, префрлувајќи ги на корисникот произлезените обврски предизвикани од повреди или оштетувањата лично или на трети лица.

### 3.1.3 Вид на корисник

Оваа машина е наменета да ја користат корисници, т.е. оператори коишто не се професионалци. Наменета е за „домашна употреба“.

**ВАЖНО** Машината може да се користи само со оператор.

## 3.2 ОЗНАНИ ЗА БЕЗБЕДНОСТ

На машината има симболи (сл.2.0). Нивната функција е да го потсетат корисникот на неопходноста од внимателна употреба.

Значење на симболите:



**Внимание.** Прочитајте го упатството пред да ја користите машината.



**Опасност! Ризик од исфрлени предмети.** Оддалечете ги луѓето што е можно подалеку од местото на работа кога ја користите машината.



Само за косилки со термички мотор.



Само за косилки на струја.



Само за косилки на струја.



**Опасност! Ризик од посекотини.** Уред со сечиво во движење. Никогаш не ставајте ги рацете или носете во внатрешноста каде што е сместен уредот со сечивото.



**Внимавајте на уредот со сечивото за косење.** Никогаш не ставајте ги рацете или носете во внатрешноста каде што е сместен уредот со сечивото. Уредот со сечивото продолжува да се врти и по исклучување на моторот. Извадете го безбедносниот клуч (уредот за деактивирање) пред да се врши одржувањето.

**ВАЖНО** Дадените етикети што се скинале или не се читливи, треба да се заменат. Нарачајте резервни налепници од Овластениот сервисен центар.

## 3.3 ЕТИКЕТА ЗА ИДЕНТИФИКАЦИЈА

Етикетата за идентификација ги содржи следните податоци (сл.1.0).

1. Ниво на акустична моќност.
2. Ознака за усогласеност со СЕ.
3. Година на производство.
4. Тип на машината.
5. Сериски број.
6. Име и адреса на производителот.
7. Код на производ.
8. Максимална брзина при работа на моторот.
9. Тежина во кг.
10. Волтажа и вид напојување.
11. Степен на електрична заштита.
12. Номинална моќност.

Запишете ги податоците за идентификација за машината на соодветните места на дадената етикета од внатрешната страна на капакот.

**ВАЖНО** Користете ги дадените податоци за идентификација секојпат кога контактирате со овластен центар.

**ВАЖНО** Примерот за изјавата за усогласеност се наоѓа на последната страница во упатството.

### 3.4 ГЛАВНИ ДЕЛОВИ

Машината се состои од следните главни делови коишто соодветствуваат на следните функции (сл.1.0):

- A. Шасија:** куќиште што го содржи уредот со ротирачкото сечиво.
- B. Моторот:** ги придвижува сечилата и влечната сила на тркалата (доколку има).
- C. Уред со сечивото:** соодветен елемент за косење на тревата.
- D. Обезбедувачот за задно исфрлање:** е безбедносен уред којшто спречува собраните предмети од сечилото да се исфрлат далеку од машината.
- E. Обезбедувачот за странично исфрлање (доколку има):** е безбедносен уред којшто спречува собраните предмети од сечилото да се исфрлат далеку од машината.
- F. Каналот за странично исфрлање (доколку има):** освен што служи за странично исфрлање трева на земјата, исто така претставува и безбедносен елемент, којшто спречува собраните предмети од сечилото да се исфрлат далеку од машината.
- G. Корпата за трева:** освен што служи за собирање на искосена трева, исто така претставува и безбедносен елемент, којшто спречува собраните предмети од сечилото да се исфрлат далеку од машината.
- H. Рачка:** местото за работа на операторот. Нејзината должина овозможува операторот растојание од уредот со ротирачкото сечиво во текот на работата.
- I. Батерија** (ако не се доставува со машината, погледнете го поглавјето 15 „Дополнителна опрема на барање“): обезбедува енергија за стартување на моторот; неговите спецификации и правила за користење се опишани во специјалниот прирачник.
- J. Рачка за операторот:** оваа рачка е наменета за управување на машината, сечилата и погонот. Моторот автоматски се гасне со пуштање на двете рачки.
- K. Рачка за вклучување на погонот:** оваа рачка е наменета за активирање на погонот на тркала, и за движење на машината напред.
- L. Вратична за пристап до одделот за батеријата**
- M. Безбедносен клуч (уред за дезактивирање):** Клучот го активира / дезактивира електричното коло на машината.

- N. Полнач за батерија** (ако не се доставува со машината, погледнете го поглавјето 15 „Дополнителна опрема на барање“): уред што се користи за полнење на акумулаторот.

## 4. МОНТАЖА

 **Правилата за безбедност што треба да се почитуваат се опишани во погл. 2. Строго придржувајте се до тие упатства за да избегнете сериозни ризици или опасности.**

За потребите на складирање и транспорт, одредени компоненти на машината не се монтирани во фабриката, туку треба да се монтираат по вадење на амбалажата следејќи. Следете ги упатствата подолу.

 **Распакувањето и целата монтажа треба да се извршат на цврста и рамна површина со доволно простор за поместување на машината и на амбалажата користејќи секогаш соодветни алати. Не ја користете машината пред да ги прочитате упатствата наведени во делот „МОНТИРАЊЕ“.**

### 4.1 ДЕЛОВИ ЗА МОНТИРАЊЕ

Пакувањето ги содржи деловите за монтажа.

#### 4.1.1 Распакување

1. Отворете го пакувањето внимателно за да не ги расфрлите деловите.
2. Прочитајте ја документацијата во кутијата каде се наведени овие упатства.
3. Извадете ги од кутијата сите делови што не се монтирани.
4. Фрлете ги кутијата и амбалажата согласно локалните одредби.

 **Пред да започнете со монтирање, уверете се дека безбедносниот клуч не е вметнат во клучалната.**

#### 4.2 СКЛОП НА КОРПА ЗА ТРЕВА

Следете ги упатствата дадени во прирачникот за корпата за трева.

#### 4.3 ПОСТАВУВАЊЕ НА РАЧКАТА

Монтирајте ја рачката согласно инструкциите на (Сл.3) (Сл.7).

## 5. КОМАНДИ ЗА КОНТРОЛА

### 5.1 БЕЗБЕДНОСЕН КЛУЧ (УРЕД ЗА ДЕЗАКТИВИРАЊЕ)

Клучот (Сл.8.A) се наоѓа во делот на акумулаторот. Со завртување на клучот на „ON“, се активира електричното коло на машината, и машината стартува. Со завртување на клучот на „OFF“, електричното коло на машината целосно се деактивира, за да се спречи неконтролирана употреба на машината.

**ВАЖНО** Извадете го безбедносниот клуч секогаш кога ја оставате машината без надзор.



## 5.2 РАЧНА ЗА ПРИСУСТВО НА ОПЕРАТОР

Рачката за присуство на операторот (сл.9.А) овозможува вклучување на уредот со сечивото и на погонот. Притиснете една од двете рачки (сл.9.А) кон ракофатот за да ги овозможите функциите за вклучување на уредот со сечивото и на погонот. Моторот застанува автоматски и сите функции се деактивираат ако ги пуштите двете рачки.

## 5.3 КОПЧЕ ЗА ПАЛЕЊЕ

Копчето за палење (сл.10.А) се користи за:



1. **Вклучување на машината.** Со притискање на копчето (Сл.10.А) се вклучува екранот (Сл.10.В) и машината е подготвена за употреба.

**ЗАБЕЛЕШКА** *Машината може само да се вклучи доколку рачката за операторот и рачката за погон се отпуштени.*

**ЗАБЕЛЕШКА** *Ако машината не се користи, екранот се гасне по 15 секунди и треба да ја повторите горепосочената операција.*



2. **Вклучување на уредот со сечивото.**

**ЗАБЕЛЕШКА** *Вклучувањето на сечилата е можно само ако ја притиснете рачката кон држачот (види пас. 6.3).*

3. **Исклучување на сечилата.** Кога сечилата се вклучени, притиснете го копчето за палење (Сл.10.А); сечилата запираат, но машината продолжува да работи.

## 5.4 ВКЛУЧЕНА РАЧКА ЗА ПОГОН

Го активира движењето на тркалата и дозволува движење на машината.



**Активирана сила на влечење.**

За да ја придвижите машината:

- a. Притиснете една од двете рачки за присуство на операторот (сл.9.А) кон ракофатот.
- b. Повлечете една од двете рачки за вклучување на погонот (сл.9.В) кон ракофатот.

Може да ја регулирате брзината на движење со помош на копчето за избор (сл.10.С).

Може да се изберат 6 различни нивоа на брзина.



1. **Максимална брзина** (околу 5 км/ч).



2. **Минимална брзина** (околу 2,5 км/ч).

Со секои две „кликнувања“ на копчето за избор (Сл.10.С) доаѓа до менување на брзината на движење што се гледа на екранот прикажано со индикаторот со цртки (Сл.10.С1).

**ЗАБЕЛЕШКА** *Последното избрано ниво на брзина останува и по исклучување на машината.*

**ВАЖНО** *За да избегнете оштетување на преносот, избегнувајте да ја влечете машината назад со вклучен погон.*

## 5.5 КОПЧЕ „ЕКО“

Функцијата „ЕКО“ овозможува заштеда на енергија во текот на косењето на тревата и оптимална автономија на батеријата. Притиснете го копчето (сл.10.Д) за да ја активирате или деактивирате функцијата „Еко“. Кога силата на влечење е активна, на екранот ќе се прикаже симболот „Е“. Оваа функција се деактивира секојпат кога ќе се пушти рачката за присуство на оператор.

**ЗАБЕЛЕШКА** *Употребата на функцијата „ЕКО“ не се препорачува во услови на отежнато косење (косење на густа, висока или мокра трева).*

## 5.6 РЕГУЛАЦИЈА НА ВИСИНАТА НА КОСЕЊЕТО

Со подигање и спуштање на шасијата, тревата може да се коси на различни висини.



**Вршете ја операцијата кога сечилото е во мирување.**

- За да ја подесите висината на косење, притиснете го копчето (Сл.11.А) и подигнете или спуштете ја шасијата со помош на рачката (Сл.11.В), додека да ја достигне посакуваната позиција.

## 6. УПОТРЕБА НА МАШИНАТА



**Правилата за безбедност што треба да се почитуваат се опишани во погл. 2. Строго придржувајте се до тие упатства за да избегнете сериозни ризици или опасности.**

### 6.1 ВОВЕДНИ ОПЕРАЦИИ

Пред да започнете со работа, неопходно е да спроведете серија контроли и операции за да обезбедите дека работата ќе се одвива на ефикасен начин и со максимална безбедност: Уверете се дека безбедносниот клуч не е вметнат во клучалката. Ставете ја машината хоризонтално и стабилна на теренот.

#### 6.1.1 Контрола на батеријата

Пред да ја користите машината за првпат по купувањето, оставете батеријата да се наполни до крај согласно насоките дадени во упатството за батеријата. Пред секоја употреба, проверете ја состојбата на полначот за батеријата следејќи ги насоките посочени во упатството за батеријата.

#### 6.1.2 Подготовка на косилката пред започнување со работа

**ЗАБЕЛЕШКА** Оваа машина може да се користи за косење трева на различни начини; пред стартување, подгответе ја машина врз основа на начинот на косење на тревникот.

**a. Подготовка за косење трева и собирање во корпата за трева:**

1. Подигнете го обезбедувачот за задно исфрлање (Сл.12.А) и правилно прикачете ја корпата за трева (Сл.12.В), како што е прикажано на сликата.
2. За модели со странично исфрлање: проверете дали обезбедувачот за странично исфрлање (Сл.13.В) е спуштен.

**b. Подготовка за косење трева и задно исфрлање на земја:**

1. Извадете ја корпата за трева и проверете дали обезбедувачот за задно исфрлање (Сл.13.А) е стабилен во спуштена позиција.
2. За модели со странично исфрлање: проверете дали обезбедувачот за странично исфрлање (Сл.13.В) е спуштен.

**c. Подготовка за косење трева и кастрење (функција на мулчирање):**

1. Подигнете го обезбедувачот за задно исфрлање (Сл.14.А) и вметнете го капакот за каналот (Сл.14.В) во отворот за исфрлање, оставајќи го малку навален на десно.
2. Прицврстете го со вметнување на двата клина (Сл.14.С) во соодветните отвори додека не се закочи куката (Сл.14.Д).
3. За модели со странично исфрлање: проверете дали обезбедувачот за странично исфрлање (Сл.13.В) е спуштен.

За да го извадите капакот на каналот:

1. Подигнете го обезбедувачот за задно исфрлање (Сл.14.А).
2. Притиснете на средина за ослободување на куката (Сл.14.Д).

**d. Подготовка за косење трева и странично исфрлање на земја:**

1. Подигнете го обезбедувачот за задно исфрлање (Сл.14.А) и вметнете го капакот за каналот (Сл.15.В) во отворот за исфрлање, оставајќи го малку навален на десно.
2. Прицврстете го со вметнување на двата клина (Сл.15.С) во соодветните отвори додека не се закочи куката (Сл.15.Д).
3. Подигнете го обезбедувачот за странично исфрлање (Сл.15.А).
4. Вметнете го каналот за странично исфрлање (Сл.15.Е).
5. Затворете го обезбедувачот за странично исфрлање (Сл.15.А) за да се блокира каналот за странично исфрлање (Сл.15.Е).

За да го извадите капакот на каналот:

1. Подигнете го обезбедувачот за задно исфрлање (Сл.14.А).
2. Притиснете на средина за ослободување на куката (Сл.14.Д).

**6.1.3 Регулација на висината на косењето**

Регулирајте ја висината на косење како што е посочено во (пас. 5.6).

**6.2 БЕЗБЕДНОСНИ КОНТРОЛИ**

Спроведете ги следните безбедносни контроли и проверете дали резултатите соодветствуваат со даденото во табелата.



**Сенкаш проверувајте ги безбедносните контроли пред работа.**

**6.2.1 Општи безбедносни контроли**

Предмет	Резултат
Ракофати	Чисти, суви.
Рачка	Правилно и цврсто фиксирана на машината.
Уред со сечивото	Чист, не треба да е оштетен или изабен.
Обезбедувач за задно исфрлање; корпа за трева	Добра состојба. Нема оштетувања. Правилно монтирано.
Обезбедувач за странично исфрлање; канал за странично исфрлање	Добра состојба. Нема оштетувања. Правилно монтирано.
Контрола на прекинувач Рачка за присуство на оператор ВКЛУЧЕНА рачка за погон	Рачката за брзини треба да е во слободно движење, без примена на сила и при отпуштање треба да се врати автоматски и брзо во неутрална позиција.
Батерија	Без никакви оштетувања на кукиштето и без протекување на течност.
Шрафови/навртки на машината и на уредот со сечивото	Добро зашрафени (не разлабавени).
Отвори за воздух за ладење	Без пречки.
Машина	Никаков знак на оштетување или изабеност.

## 6.2.2 Тест за работата на машината

Дејство	Резултат
<ol style="list-style-type: none"><li>1. Запалете ја машината (пас. 6.3).</li><li>2. Вклучете го уредот со сечивото (пасу 6.3).</li><li>3. Пуштете ги двете рачки за присуство на операторот (сл.21.А).</li></ol>	<ol style="list-style-type: none"><li>1. Екранот се пали и машината е подготвена за работа.</li><li>2. Уредот со сечивото треба да се движи.</li><li>3. Рачките треба автоматски и бргу да се врата во неутрална позиција, моторот треба да се изгаси и уредот со сечивото треба да се смири за неколку секунди.</li></ol>
<ol style="list-style-type: none"><li>1. Запалете ја машината (пас. 6.3).</li><li>2. Ракувајте со рачката за погон (пас. 5.4).</li><li>3. Пуштете ја рачката за погонот.</li></ol>	<ol style="list-style-type: none"><li>1. Екранот се пали и машината е подготвена за работа.</li><li>2. Тркалата ја движат машината.</li><li>3. Тркалата застануваат и четката престанува да се движи.</li></ol>
Пробна насока	Нема чудни вибрации. Нема чудни звуци.

 **Ано некој од резултатите не е ист како што е посочено во табелата, не ја користете машината! Контакттирајте го Овластениот сервисен центар за проверка и поправка, доколку е потребно.**

## 6.3 ПАЛЕЊЕ

**ЗАБЕЛЕШКА** Вклучувајте ја на рамни површини, исчистени од препреки и висока трева.

**ЗАБЕЛЕШКА** Проверете дали акумулаторот е соодветен, следејќи ги упатствата дадени во табелата „Технички податоци“.

1. Отворете го капакот за пристап до отворот за акумулаторот (сл.16.А).
2. Правилно вметнете го акумулаторот во куќиштето (пас. 7.2.3).
3. Целосно вметнете го безбедносниот клуч (Сл.17.В) и завртете го во позиција „ON“.
4. Притиснете го копчето за палење (сл.18.А).
5. Вклучете го сечилото со притискање на една од двете рачки за операторот (Сл.19.А) кон рачката за управување, и потоа копчето (Сл.19.В).

## 6.4 РАБОТА

**ВАЖНО** Во текот на работата, секогаш одржувајте безбедно растојание од уредот со сечивото која се определува со должината на ракофатот.

**ВАЖНО** За загарантирана оптимална работа на машината, се препорачува користење на два акумулатора истовремено.

Преостанатата енергија на акумулаторот (тревникот може да се искоси пред повторно полнење) зависи од повеќе фактори, опишани во (пас. 7.2.1). За време на користењето се прикажува статусот на полнење на акумулаторот (преостанат процент на полнење) (Сл.10.Е).

**ВАЖНО** Во случај кога во текот на работата моторот ќе престане да работи заради прегревање, неопходно е да почекате околу 5 мин. пред повторно да го вклучите.

## 6.4.1 Косење трева

1. Започнете да се движите напред и да ја косите тревата.
2. Подесете ја брзината и висината на косење (пас. 5.6) во однос на состојбата на тревникот (висина, густина и влажноста на тревата), и количината на тревата што треба да се искоси.

.....  
\* **За модели со сила на влечење (пас. 5.4):** Се препорачува да избегнувате косење на стрмнини поголеми од 15°.  
.....

3. Изгледот на тревникот ќе има поубав изглед ако косењето се изведува секогаш на иста висина и наизменично во два правци (сл.20).

.....  
\* **За странично исфрлање:** се препорачува да го следите патот, за да не ја исфрлате искосената трева на страната на тревникот што не е уште искосен.  
.....

\* **За мулчирање или задно исфрлање на трева:**  
.....  
• Секогаш избегнувајте да косите огромна количина на трева. Никогаш не косете повеќе од една третина од вкупната висина на едно поминување (сл.20).  
.....  
• Одржувајте ја шасијата секогаш чиста (пас. 7.3.1).  
.....

## 6.4.2 Совети за одржување на вашиот тревник



- За тревникот да биде буен и зелен, потребно е редовно косење. Тревникот може да се состои од повеќе видови трева. Со често косење, тревата и корените растат повеќе и формираат цврста тревна покривка; во спротивно, почува да расте повисока трева и коров (детелина и маргаритки, и др.). Зачестеноста на косење треба да се координира со растот на тревата, избегнувајќи при тоа тревата да нарасне премногу меѓу две косења.
- Оптималната висина на тревата на добро одржуван тревник е околу 4-5см. При едно косење, не треба да искосите повеќе од една третина од вкупната висина. Ако тревата е многу висока, треба да ја искосите два пати во рок од 24 часа; Првиот пат со уредот со сечивото на максимална висина, а вториот пат на саканата висина.
- Многу ниско косење предизвикува корнење и проречување на тревната површина со што остануваат „голи места“.
- Во периоди кога времето е студено и врнежливо, тревата треба да се одржува делумно висока за да се намали сушење на теренот.

- Секогаш се претпочита да се коси тревата кога тревникот е сув. Не косете ја тревата кога е наводнувана. Тоа може да ја намали ефикасноста на уредот со сечивото врз тревата бидејќи ќе се лепи и ќе предизвика заглавување со залежена трева.
- Уредот со сечивото треба да е интегрирано и добро наострено за да може косењето да биде уредно и без шаренила коишто доведуваат до пожелтување наместа.

### 6.4.3 Празнење на корпата за трева

Кога корпата за трева (Сл.1.G) е преполна, собирањето на трева повеќе не е ефикасно и звукот на косилката се менува.

#### • За корпа за трева со индикатор:

-  1. Подигната = празна.
-  2. Спуштена = полна.
- За време на работата, кога сечилата се движат, индикаторот останува подигнат додека корпата за трева може да ја собере искошената трева; кога ќе се спушти, тоа значи дека корпата за трева е полна и мора да се испразни.

За вадење и празнење на корпата за трева:

1. Пуштете ги двете рачки (сл.21.A).
2. Почекајте да застане уредот за сечивото.
3. Подигнете го обезбедувачот за задно празнење (Сл.12.A), повлечете ја рачката и извадете ја корпата за трева, држејќи ја во исправена положба.

### 6.5 ЗАПИРАЊЕ НА МАШИНАТА

За да ја исклучите машината:

1. Пуштете ги двете рачки (сл.21.A).
2. Почекајте да застане уредот за сечивото.

 **Штом ќе ја застанете машината, потребни се неколку секунди пред да застане уредот со сечивото.**

#### **ВАЖНО** Застанете ја секогаш машината.

- При менување на локацијата на работа.
- При преминување на терени каде нема трева.
- Секогаш треба да ги избегнувате пречките.
- Пред да ја регулирате висината на косење.
- Секогаш кога корпата за трева се вади или се вметнува.
- Секогаш кога каналот за странично исфрлање (доколку има) се вади или се вметнува.

### 6.6 ПО РАБОТАТА

1. Застанете ја машината (пас. 6.5).
2. Отворете го капакот и извадете го безбедносниот клуч.

3. Извадете ги акумулаторите од куќиштето и наполнете ги (пас 7.2.2).
4. Оставете моторот да се излади пред да се остави машината во која било просторија.
5. Исчистете ја косилката (пас. 7.3).
6. Проверете дали деловите се разлабавени или оштетени. Ако е потребно, заменете ги оштетените делови и затегнете ги разлабавените шrafoви и навртки или контактирајте со овластен сервисер.

**ВАЖНО** Извадете го безбедносниот клуч секојпат кога ја оставате машината без надзор.

## 7. РЕДОВНО ОДРЖУВАЊЕ

### 7.1 ОПШТО

 **Правилата за безбедност што треба да се почитуваат се опишани во погл. 2. Строго придржувајте се до тие упатства за да избегнете сериозни ризици или опасности.**

 **Пред да започнете со каква било контрола, чистење или одржување/прилагодување на машината:**

- Застанете ја машината.
- Извадете го безбедносниот клуч, (никогаш не го оставајте клучот во клучалката, или на дофат на деца, или неовластени лица).
- Проверете дали сите делови што се движат, се целосно запрени.
- Оставете моторот да се излади пред да се остави машината во која било просторија.
- Прочитајте ги соодветните упатства.
- Носете соодветна облека, работни чевли и заштитни очила.
  - Зачестеноста и висот на интервенција се дадени во „Табелата за одржување“. Табелата го прикажува опсегот што ќе ви помогне при одржување на ефикасноста и безбедноста на машината. Во неа се прикажани главните интервенции и предвидените интервали за секоја од ставките. Извршете ја соодветната постапка пред првата појава.
  - Употребата на резервни делови и дополнителна опрема коишто не се оригинални и/или не се правилно поставени, може да доведе до несакани ефекти врз работата и безбедноста на машината. Производителот ја отфрла сета одговорност во случај на штети, инциденти или повреди предизвикани од такви производи.
  - Оригиналниите резервни делови се обезбедени од страна на Овластените центри за помош и Дилерите.

**ВАЖНО** Сите операции на одржување или прилагодување што не се наведени во ова упатство, мора да е вршат од страна на вашиот Овластен сервисен центар.

### 7.2 БАТЕРИЈА

#### 7.2.1 Автономија на батеријата

Преостанатата енергија на акумулаторот (така што тревникот може да се искоси пред да биде потребно полнење на акумулаторот) најчесто зависи од:

- a. Факторите во средината на работа коишто предизвикуваат најголема потрошувачка на батеријата:
  - Косење на густа, висока, влажна трева.
- b. Количината на косење, : посложените поставки вклучуваат и поголема потрошувачка на електрична енергија.
- c. Однесувањето на операторот кој треба да избегнува:
  - Често палење и гаснење во текот на работата.
  - Премногу ниска поставеност на висината на косење во однос на тревата.
  - Премногу голема брзина на движење во однос на тревата што треба да се покоси.

**ЗАБЕЛЕШКА** *За време на работата, батеријата е заштитена од комплетно празнење преку заштитниот уред кој што ја исклучува машината и ја блокира работата.*

За да се зголеми автономноста на батеријата, секогаш треба:

- Да се коси тревата кога тревникот е сув.
  - Да се коси тревата често за да не достигне преголема висина.
  - Да се постави најдобрата висина за косење кога тревата е многу висока и да се спроведе уште едно косење на нископоставена висина.
  - Не ја користете машината во режим на „мулчирање“ за косење на многу висока трева.
  - Употреба на „ЕСО“ режимот (пас. 5.5).
- Доколку машината се користи подолго од нормалното време и се надмине стандардниот капацитет на акумулаторот, може:
- Купете дополнителен акумулатор за веднаш да го замените истрошениот, без да прекинете со работа.
  - Купете акумулаторот со поголем капацитет на наполненост од стандардниот акумулатор (пас. 15.2).

## 7.2.2 Исклучување и полнење на батеријата

1. Отворете го капакот на делот на акумулаторот и извадете го безбедносниот клуч.
2. Притиснете го копчето на акумулаторот (Сл.22.А) и извадете го (Сл.22.В).
3. Вметнете го акумулаторот (Сл.22.В) во куќиштето на полначот (Сл.22.С).
4. Поврзете го полначот на батерији во извор на ел. енергија со соодветен напон како оној што е посочен на етикетата.
5. Секогаш полнете ја до крај следејќи ги упатствата дадени во упатството за батеријата/полначот за батеријата.

**ЗАБЕЛЕШКА** *Батеријата се доставува со заштита што го прекинува полнењето ако температурата во средина не е меѓу 0 и +45 °C.*

**ЗАБЕЛЕШКА** *Батеријата може да се полни во секој момент, дури и делумно без ризик од оштетување.*

## 7.2.3 Повторно поставување на батеријата во машината

Кога полнењето е завршено:

1. Извадете ја батеријата од нејзиното место во полначот за батеријата (избегнете да ја држите за местото под полначот).
2. Исклучете го полначот на батеријата од довод на ел. енергија.
3. Отворете го капакот на куќиштето на акумулаторот (Сл.23.А), вметнете го акумулаторот (Сл.23.В) и притиснете надолу додека не кликне, и потоа проверете го електричниот контакт.
4. Затворете ја докрај вратичката.

## 7.3 ЧИСТЕЊЕ

Исчистете ја машината по секоја употреба следејќи ги следните упатства.

### 7.3.1 Чистење на машината

- Секогаш проверувајте дали отворите за вентилација се ослободени од остатоци од косењето.
- Не го прскајте со вода моторот и електричните компоненти за да не ги намокрите (Сл.24.0).
- Не користете абразивни течности за чистење на шасијата.
- За намалување на ризикот од запалување, одржувајте ги тревкосачката и машината, а особено моторот од остатоци од трева, листови и прекумерно масло.
- Секогаш чистете ги рачките, екранот и копчињата.

### 7.3.2 Чистење на уредот на сечилото

Отстранете ги остатоците од трева и кал што се наталожиле од внатрешната страна на куќиштето за да избегнете тие да предизвикаат потешкотии при подоцнежното палење заради исушување. Закосете ја машината на страна и проверете дали машината е стабилна пред да направите каква било интервенција.

- **За странично исфрлање:** извадете го каналот
- за исфрлање (доколку е монтиран - пас. 6.1.2d.).

Бојата во внатрешноста на шасијата може да испука поради абразивно дејство на искосената трева; Во овој случај, веднаш префарбајте ја со боја против 'рѓа, за да се спречи формирање на 'рѓа што може да го кородира металот.

### 7.3.3 Чистење на корпата за трева

1. Испразнете ја корпата за трева.
2. Протресете ја за да ги отстраните остатоците од трева и земја.
3. Измијте ја, исплакнете ја и повторно вратете ја за побрзо да се исуши.

## 7.4 НАВРТКИ И ШРАФОВИ ЗА ФИКСИРАЊЕ

Сите завртки, навртки и лостови треба да бидат добро прицврстени за да се осигурате дека опремата е безбедна за работа.

## 7.5 ЧИСТЕЊЕ НА ФИЛТЕРОТ ЗА ВОЗДУХ

Филтерот мора секогаш да се одржува чист и да се замени доколку е скршен или оштетен. Постапете како што следи:

1. Исчистете ја зоната околу решетката на филтерот за воздух.
2. Одвртете ја завртката (Сл.25.В) за да ја извадите решетката (Сл.25.А).
3. Извадете го филтерот (Сл.26.А).
4. Издувајте го филтерот за да ги отстраните нечистотијата и остатоците. Доколку филтерот е уште нечист, исчистете го (Сл.26.А) со вода и исушете го со чиста крпа.

**ВАЖНО** Не користете бензин, детергент или други производи за чистење на филтерот.

5. Исчистете го еднавнор местото за филтерот од нечистотиите, остатоци и губре.
6. Вметнете го филтерот (Сл.26.А) во куќиштето (и уверете се дека е целосно сув).
7. Вметнете ја решетката (Сл.25.А) и прицврстете ја завртката (Сл.25.В).

## 8. ВОНРЕДНО ОДРЖУВАЊЕ



**Пред да започнете со каква било контрола, чистење или одржување/прилагодување на машината:**

- Застанете ја машината.
- Извадете го безбедносниот клуч, (никогаш не го оставајте клучот во клучалката, или на дофат на деца, или неовластени лица).
- Проверете дали сите делови што се движат, се целосно запрени.
- Оставете моторот да се излади пред да се остави машината во која било просторија.
- Прочитајте ги соодветните упатства.
- Носете соодветна облека, работни чевли и заштитни очила.

### 8.1 УРЕД СО СЕЧИВОТО

Уредот со сечивото не е доволно наострен и ја кине тревата така што тревникот пожелува.



**Не допирајте го уредот со сечивото ано не сте го извадиле клучот и ако уредот со сечивото не е застанат докрај.**



**Сите активности околу сечилото (расклопување, острење, балансирање, поправка, повторно монтирање и/или замена) се сложени работи, и за нив се потребни посебни вештини, и соодветни алати; Од безбедносни причини, овие работи треба да се извршат од страна на Овластениот сервисен центар.**



**Заменете ги сечилата ано се оштетени, искривени или избени, заедно со соодветните шrafoви.**

**ВАЖНО** Сегогаш користете оригинални уреди со сечива, дадени со код во табелата „Технички податоци“.

Заради развојот на производот, уредите со сечивото наведени во табелата „Технички податоци“ треба со време да се заменат со други со соодветни карактеристики за замена и функционална безбедност.

## 9. ОДЛАГАЊЕ

### 9.1 ОДЛОЖУВАЊЕ НА МАШИНАТА

Кога машината треба да се одложи:

1. Оставете го моторот да се излади.
2. Извадете го безбедносниот клуч.
3. Исчистете ја носилката (пас. 7.3).
4. Проверете дали деловите се разлабавени или оштетени. Ако е потребно, заменете ги оштетените делови и затегнете ги разлабавените шrafoви и навртки или контактирајте со овластен сервисер.
5. Одложете ја машината:
  - Во сува просторија.
  - Засолнета од лоши временски услови.
  - По можност покриена со прекривка.
  - На место надвор од дофатот на децата.
  - Проверете дали сте ги тргнале клучевите и опремата што ја користевте при одржувањето.

### 9.2 ОДЛОЖУВАЊЕ НА БАТЕРИЈАТА

Батеријата треба да се чува во средина без директна сончева светлина, на студени и места без влага.

**ЗАБЕЛЕШКА** Ако не ја користите подолг период, полнете го акумулаторот секој два месеца за да и се продолжи рокот на траење.

## 10. ДВИЖЕЊЕ И ТРАНСПОРТ

Секојпат кога е потребно движење, подигнување, транспорт или заносување на машината:

- Застанете ја машината (пас. 6.5).
- Извадете го безбедносниот клуч.
- Проверете дали сите делови што се движат, се целосно запрени.
- Носете заштитни ракавици.
- Фатете ја машината на места кои нудат сигурен зафат, имајќи ја предвид нејзината тежина и распределба на истата.
- Ангажирајте соодветен број луѓе во согласност со тежината на машината и карактеристиките на средството за транспорт или за местото на кое треба да се донесе или земе истата.
- Проверете дали кога работи машината, нема знаци на оштетувања или дефекти.

Кога ја носите машината со возило или на приколка:

- Користете пречки за отпор со соодветна должина и ширина.
- Носете ја машината со изгаснат мотор без можност да се вклучи, ангажирајќи соодветен број лица.
- Спуштете го склопот на сечилото.
- Поставете ја на начин да не претставува опасност за никого.
- Цврсто блокирајте ја во текот на транспортот со јажиња или синцири за да избегнете превртување.

## 11. ПОМОШ И ПОПРАВКИ

Ова упатство ги претставува сите неопходни индикации за управување со машината и за правилно одржување што ги извршува корисникот. Сите интервенции за регулација и одржување што не се опишани во ова упатство треба да ги спроведе застапникот или

специјализиран сервисен центар бидејќи знаат како и ги имаат неопходните инструменти со коишто работата ќе се заврши правилно, земајќи го во предвид првобитниот степен на безбедност и условите на машината.

Сите операции што се изведени на несоодветен начин и од неквалификувани лица придонесуваат да се прекине важноста на гаранција и обврските на Производителот.

- Одржувањата и поправките под гаранција смее да ги врши само Овластениот сервисен центар.
- Овластените сервисни центри користат само оригинални резервни делови. Оригиналните резервни делови и дополнителна опрема се специјално дизајнирани за машината.
- Резервните делови и дополнителната опрема коишто не се одобрени, употребата на резервни делови и дополнителна опрема коишто не се оригинални ја нарушуваат безбедноста на машината и го ослободува производителот од секоја обврска или одговорност.

## 12. ОПСЕГ НА ГАРАНЦИЈАТА

Условите во гаранцијата се наменети исклучиво за потрошувачи, односно оператори, а не професионалци.

Гаранцијата ги покрива сите дефекти на квалитетот на материјалите и на изработката коишто настанале во текот на периодот на гаранцијата од страна на давателот или од страна на специјализиран центар.

Примената на гаранцијата е ограничува на поправка или замена на дефектниот дел.

Се препорачува да ја носите косилката една годишно во Овластениот сервисен центар за сервисирање и безбедносна проверка.

Примената на гаранцијата зависи од редовното одржување на машината.

Корисникот треба внимателно да ги следи сите упатства кои се дадени до приложената документација.

Гаранцијата не ги покрива штетите настанати кога:

- Недоволно информирање од приложената документација (Упатство за корисникот).
- Ја користите за професионални работи.
- Има невнимание, занемарување.
- Има надворешна причина (грмотевици, удари, присуство на страни тела во внатрешноста на машината) или инциденти.
- Употребата и монтирањето не се правилни и не ги извршил производителот.
- Има нередовно одржување.
- Машината е изменета.
- Се користат резервни делови коишто не се оригинални (дополнителни делови).
- Се користи дополнителна опрема која не е одобрена ниту доставена од производителот.

Гаранцијата не покрива и:

- Операции за редовно/вонредно одржување (описани во упатството за работа).
- Нормално абеење на потрошните материјали како што се, погонските каиши, сечилата, предните светла, тркалата, безбедносни завртки и жиците.
- Нормално абеење.
- Естетско вложување на машината заради употребата.
- Потпори на уредите со сечивото.
- Дополнителните трошоци што може да повлече активирање на гаранцијата како што е пренос на корисникот (превоз на машината кај застапникот, изнајмување на опрема за замена или повикнување на друга компанија за сите работи околу одржувањето.

Корисникот е заштитен со соодветните државни закони. Правата на корисникот кои се предвидени во дадените државни закони на ниеден начин не ја лимитираат оваа гаранција.

## 13. ТАБЕЛА ЗА ОДРЖУВАЊЕ

Интервенција	Период	Забелешка
<b>МАШИНА</b>		
Контрола на сите фиксирања	Пред секоја употреба	пас. 7.4
Безбедносни контроли / проверка на командите	Пред секоја употреба	пас. 6.2
Проверете ги обезбедувачите за задно/ странично исфрлање.	Пред секоја употреба	пас. 6.2.1

Проверете ја вреќата на корпата за трева, и каналот за странично исфрлање.	Пред секоја употреба	пас. 6.2.1
Проверка на уредот со сечивото	Пред секоја употреба	пас. 6.2.1
Проверка на состојбата на батеријата	Пред секоја употреба	*
Полнење на батеријата	На крајот на секоја употреба	пас. 7.2.2 *
Општо чистење и контрола	На крајот на секоја употреба	пас. 7.3
Проверка на можни оштетувања на машината. Ако е потребно, контактирајте со овластен сервисен центар.	На крајот на секоја употреба	-
Чистење на филтерот за воздух	Еднаш месечно	пас. 7.5
Замена на сечилата	-	пас. 8.1 ***

\* Прочитајте во упатството за батеријата/полначот за батеријата.

\*\* Работа што треба да ја изведе застапникот или Овластениот сервисен центар

\*\*\* Операции што треба да се спроведат при првите знаци на лоша работа

#### 14. НЕСООДВЕТНА ИДЕНТИФИКАЦИЈА

Контактирајте со застапникот за помош ако проблемите опстојуваат откако сте ги направиле горепосочените операции.		
НАЈДЕНА	МОЖНА ПРИЧИНА	РЕШЕНИЕ
1. По притискање на копчето за стартување, екранот не се ВКЛУЧУВА.	Нема безбедносен клуч или истиот не е правилно вметнат.	Вметнете го клучот (пас. 6.3).
	Безбедносниот клуч не е во позиција „OFF“.	Завртете го безбедносниот клуч во позиција „ON“ (пас. 6.3).
	Нема батерија или не е ставена правилно.	Отворете ја вратичката и проверете дали батеријата е убаво положена (пас. 7.2.3).
	Празна батерија.	Проверете ја состојбата на наполнетост и наполнете го акумулаторот (пас. 7.2.2).
	Несоодветна комбинација на акумулатор.	Проверете дали комбинацијата на акумулаторот е соодветна, следејќи ги упатствата дадени во табелата „Технички податоци“.
2. По притискање на копчето за стартување, екранот не се ВКЛУЧУВА, и се активира звучниот сигнал.	Внатрешен дефект на моторот.	Издадете го безбедносниот клуч и контактирајте го вашиот Дилер или Овластен сервисен центар за проверка, замена или поправка.



3. Моторот се гаси во текот на работата.	Батеријата не е правилно вметната.	Отворете ја вратичката и проверете дали батеријата е убаво положена (пас. 7.2.3).
	Празна батерија.	Проверете ја состојбата на наполнетост и наполнете го акумулаторот (пас. 7.2.2).
	Пречки што го попречуваат вртењето на уредот со сечивото.	Извадете го безбедносниот клуч, ставете ракавици за работа, и отстранете ја тревата и губрето од долниот дел на машината и/или од каналот за исфрлање.
4. На екранот се прикажува ER3 (Сл.27.В).	Интервенирајте на термичката заштита при прегревање на моторот.	Почекајте најмалку 5 минути и рестартирајте ја машината.
5. На екранот ќе се прикаже: ER1 + OPC (Сл.27.В).	Интервенција на термичката заштита за апсорпција на прекумерната струја предизвикано со: <ul style="list-style-type: none"> <li>• Косење на многу висока трева.</li> <li>• Пречки што го попречуваат вртењето на уредот со сечивото.</li> <li>• Многу остатоци од тревата наталожени во внатрешноста на шасијата и каналот за исфрлање.</li> </ul>	<ul style="list-style-type: none"> <li>• Поставете повисоко ниво за косење кога тревата е многу висока, и потоа намалете го нивото и одново искосете ја тревата (пас. 6.4.2).</li> <li>• Отстранете ги пречките (пас. 7.3.2).</li> <li>• Исчистете ја машината (пас. 7.3.1)</li> </ul> Почекајте најмалку 5 минути и рестартирајте ја машината.
6. На екранот е прикажано ER1 (Сл.27.В).	Прегреаност на моторот на погонот при отежнати услови на работа (преоптоварен погон).	<ul style="list-style-type: none"> <li>– Проверете дали тркалата се блокирани и исчистете ги ако е потребно.</li> <li>– Проверете ја закосеноста на теренот (пас. 6.4.1).</li> </ul>
7. На екранот ќе се прикаже: 100% + ER3 (Сл.27.В).	Дефект во напојувањето со ел. енергија меѓу батеријата и моторот.	Извадете го безбедносниот клуч и контактирајте го вашиот Дилер или Овластен сервисен центар за проверка, замена или поправка.
8. На екранот е прикажано ER2 (Сл.27.В).	Уредот со сечивото е блокиран.	Застанете ја машината, извадете го безбедносниот клуч и ставете ракавици за работа. Проверете, и отстранете ги сите пречки од долниот дел на машината (пас. 7.3.2) што ја спречуваат ротацијата на сечилата. Доколку проблемот не се реши, контактирајте го Овластениот сервисен центар за проверка, замена или поправка (пас. 8.1).
9. Искосената трева веќе не се собира во корпата за трева.	Сечилата удрија во непознат предмет.	Застанете го веднаш моторот и извадете го клучот. Проверете дали има некаква штета и контактирајте го Сервисниот центар за да ги замени сечилата доколку е потребно (пас. 8.1).
	Внатрешниот дел на шасијата е извалкан.	Исчистете го внатрешниот дел на шасијата за да го олесните движењето на тревата кон корпата за трева (пас. 7.3.2).
10. Тревата тешко се коси.	Сечилото не е во исправна состојба.	Контактирајте го Овластениот сервисен центар за да го наострите или замените сечилото.
11. Има бучава и/или прекумерни вибрации во текот на работата.	Фиксирањето на уредот со сечивото е разлабавено или уредот со сечивото е оштетен.	Застанете го веднаш моторот и извадете го клучот. Контактирајте го Овластениот сервисен центар за проверка, замена или поправка (пас. 8.1).

12. Автономијата на батеријата е незадоволителна.	Условите за работа се многу тешки и бараат поголема потрошувачка на енергијата.	Оптимизирање на работата (пас. 7.2.1).
	Батеријата не е доволна за работните потреби.	Користете дополнителен акумулаторот, или акумулатор со поголем капацитет на наполнетост (пас. 15.2).
13. Полначот не го полни акумулаторот.	Батеријата не е поставена правилно во полначот.	Проверете дали е соодветно вметнат (пас. 7.2.3).
	Условите во средината за работа не се соодветни.	Вклучете го полнењето во средина со соодветна температура (видете го упатството за употреба за батеријата/ полначот за батеријата).
	Нечисти контакти.	Исчистете ги контактите.
	Нема напон кај полначот на батеријата.	Проверете дали приклучокот е вметнат и дали има довод на ел. енергија.
	Полначот на батеријата има дефект.	Заменете го дефектниот дел со оригинален.
		Ако проблемот опстојува, проверете го упатството за батеријата / полначот за батеријата.

## 15. ОПЦИОНАЛНИ ДОДАТОЦИ

### 15.1 СЕТ ЗА „МУЛЧИРАЊЕ“

Ситно ја сече искошената трева и ја остава на тревникот, наместо да ја собира во корпата за трева (за машини опремени со сетот) (Сл.28).

### 15.2 БАТЕРИИ

Има батерии со различен квалитет наменети за одредени работни задачи (сл.29). Списокот на акумулатори коишто се соодветни да се користат со оваа машина се наоѓа во табелата "Технички податоци".

### 15.3 ПОЛНАЧ ЗА БАТЕРИЈА

Уред што се користи за полнење на батеријата (сл.30).



## INHOUDSOPGAVE

1.	ALGEMEEN	1
1.1	Hoe de handleiding lezen	1
1.2	Referenties	1
2.	VEILIGHEIDSVOORSCHRIFTEN	1
2.1	Training	1
2.2	Voorafgaande werkzaamheden	2
2.3	Tijdens het gebruik	2
2.4	Onderhoud, stalling	3
2.5	Accu / acculader	3
2.6	Bescherming van de omgeving	3
3.	LEER DE MACHINE KENNEN	3
3.1	Beschrijving machine en beoogd gebruik	3
3.2	Veiligheidssignalen	4
3.3	Identificatielabel	4
3.4	Belangrijkste onderdelen	5
4.	MONTAGE	5
4.1	Onderdelen voor de montage	5
4.2	Montage van de zak	5
4.3	Montage van de steel	5
5.	BEDIENINGSELEMENTEN	5
5.1	Contactsleutel (Uitschakelinrichting)	5
5.2	Hendel aanwezigheid operator	5
5.3	Inschakeltoets	6
5.4	Bedieningshendel aandrijving	6
5.5	Toets "ECO"	6
5.6	Afstelling van de maaihogte	6
6.	GEBRUIK VAN DE MACHINE	6
6.1	Voorafgaande werkzaamheden	6
6.2	Veiligheidscontroles	7
6.3	Starten	8
6.4	Het werken	8
6.5	Stoppen	9
6.6	Na het gebruik	9
7.	GEWOON ONDERHOUD	9
7.1	Algemeen	9
7.2	Accu	9
7.3	Reiniging	10
7.4	Moeren en schroeven voor bevestiging	10
7.5	Reiniging van de luchtfilter	10
8.	BUITENGEWOON ONDERHOUD	11
8.1	Snij-inrichting	11
9.	STALLING	11
9.1	Stalling van de machine	11
9.2	Stalling van de accu	11
10.	HANTERING EN TRANSPORT	11
11.	ASSISTENTIE EN HERSTELLINGEN	11
12.	GARANTIEDEKKING	12
13.	Tabel onderhoud	12
14.	Identificatie problemen	13
15.	OP VERZOEK VERKRIJGBARE ACCESSOIRES	15
15.1	Kit voor "mulching"	15
15.2	Accu's	15
15.3	Acculader	15

## 1. ALGEMEEN

### 1.1 HOE DE HANDLEIDING LEZEN

In de tekst van de handleiding worden enkele paragrafen, die gegevens van bijzonder belang bevatten met betrekking tot de veiligheid of de werking, op verschillende wijze gekenmerkt, volgens het volgende criterium:

**OPMERKING OFWEL BELANGRIJK** *verstrekt nadere gegevens of andere elementen ter aanvulling op hetgeen daarvoor vermeld is, om te voorkomen dat de machine beschadigd wordt of dat er schade veroorzaakt wordt.*

Het symbool  wijst op een gevaar. Veronachtzaming van de waarschuwing leidt tot mogelijke persoonlijke letsels of letsels aan anderen en/of schade.

- \* De paragrafen die aangegeven zijn met een grijze stippen-boord wijzen op optionele kenmerken die niet aanwezig zijn op alle modellen die in deze handleiding beschreven zijn. Controleer of het kenmerk aanwezig is op het model in kwestie.

De aanwijzingen "voor", "achter", "rechts" en "links" hebben betrekking op de werkpositie van de bediener.

### 1.2 REFERENTIES

#### 1.2.1 Afbeeldingen

De afbeeldingen in deze gebruiksaanwijzingen zijn genummerd 1, 2, 3 enz. De onderdelen die op de afbeeldingen zijn aangegeven, zijn gekentekend met de letters A, B, C enz. Een verwijzing naar het onderdeel C in afbeelding 2 wordt aangegeven met de tekst: "Zie afbeelding 2.C" of eenvoudigweg "(Afb. 2.C)". De afbeeldingen zijn indicatief. De effectieve delen kunnen wijzigen ten opzichte van wat aangegeven is.

#### 1.2.2 Titels

De handleiding is onderverdeeld in hoofdstukken en paragrafen. De titel van de paragraaf "2.1 Training" is een ondertitel van "2. Veiligheidsvoorschriften". De verwijzingen naar titels of paragrafen zijn aangegeven met de afkorting hfdst. of par. en het desbetreffende nummer. Voorbeeld: "hfdst. 2" of "par. 2.1"

## 2. VEILIGHEIDSVOORSCHRIFTEN

### 2.1 TRAINING

 **Zorg dat u vertrouwd raakt met de bedieningsknoppen en in staat bent de machine op de juiste wijze te gebruiken. Leer de motor snel af te zetten. Het niet in acht nemen van de voorschriften en instructies kan brand en/of ernstige letsels veroorzaken.**

- Laat nooit toe dat de machine gebruikt wordt door kinderen of door personen die niet vertrouwd zijn met deze aanwijzingen. De minimale leeftijd van de gebruiker kan landelijk gereglementeerd zijn.
- Het apparaat mag gebruikt worden door kinderen van minstens 8 jaar oud en door personen met verminderde lichamelijke, sensoriele of mentale vaardigheden, of zonder ervaring en zonder de nodige kennis, op voorwaarde dat dit onder toezicht gebeurt of na de nodige instructies verkregen te hebben voor een veilig gebruik van het apparaat en voor het begrijpen van de erbij horende gevaren. De kinderen mogen niet met het toestel spelen. De reiniging en het onderhoud die door de gebruiker moeten uitgevoerd worden, mogen niet uitgevoerd worden door kinderen die niet onder toezicht staan.
- Gebruik de machine nooit indien de gebruiker vermoed of onwel is, of indien hij geneesmiddelen, drugs, alcohol of andere stoffen ingenomen heeft die een negatieve invloed kunnen hebben op zijn reactievermogen en aandacht.
- Vervoer geen kinderen of andere passagiers.
- Denk eraan dat de persoon die de machine bedient of de gebruiker aansprakelijk is voor ongevallen en onvoorziene gebeurtenissen die personen of hun eigendommen kunnen overkomen. Het valt onder de verantwoordelijkheid van de gebruiker om de risico's, die het terrein waarop hij moet werken met zich mee kan brengen, te beoordelen en om alle nodige voorzorgsmaatregelen te treffen met het oog op zijn eigen veiligheid en die van anderen, met name op hellingen, hobbelige, gladde of instabiele terreinen.
- Indien men de machine aan derden wil geven of lenen, moet men zich ervan verzekeren dat de gebruiker de gebruiksaanwijzingen in dit handboek doorneemt.

## 2.2 VOORAFGAANDE WERKZAAMHEDEN

### Persoonlijke beschermingsmiddelen (PBM)

- Draag geschikte kledij, stevige werkschoenen met antislipzolen en een lange broek. Schakel de machine niet wanneer u geen schoenen draagt of met open sandalen. Draag gehoorbeschermingen.
- Het gebruik van gehoorbeschermers kan het vermogen eventuele waarschuwingen (roepen of alarmen) te horen, verminderen. Verleen de maximale aandacht aan wat rond de werkzone gebeurt.
- Draag werkhandschoenen voor alle handelingen die gevaarlijk kunnen zijn voor de handen.
- Draag geen sjaal, hemd, halsketting, armbanden, kledij met losse delen, of met bandjes of dassen of andere hangende of wijde accessoires die vastgegrepen kunnen worden door de machine of voorwerpen en materiaal aanwezig op de werkplaats.
- Lang haar wordt zorgvuldig bijeengebonden.

### Werkzone / Machine

- Controleer grondig de hele werkzone en verwijder alles wat door de machine weg zou kunnen uitgestoten worden of de snij-inrichting/draaiende organen zou kunnen beschadigen (keien, takken, ijzerdraad, beenderen, enz.).

## 2.3 TIJDENS HET GEBRUIK

### Werkzone

- Gebruik de machine niet in omgevingen met gevaar op ontploffing, in aanwezigheid van ontvlambare vloeistoffen, gas of stof. De elektrische gereedschappen genereren vonken die stof of dampen kunnen doen ontvlammen.

- Werk enkel bij daglicht of met goed kunstmatig licht en bij goede zichtbaarheid.
- Verwijder personen, kinderen en dieren uit de werkzone. De kinderen moeten onder toezicht van een andere volwassene staan.
- Werk niet op nat gras, bij regen of bij risico op onweer, in het bijzonder wanneer er kans op bliksem bestaat.
- Stel de machine niet bloot aan regen of vochtigheid. Water dat in gereedschap sijpelt, verhoogt het risico op elektrische schokken.
- Let bijzonder goed op de onregelmatigheden van het terrein (drempels, geulen), op de hellingen, op verborgen gevaren en op de aanwezigheid van eventuele hindernissen die de zichtbaarheid zouden kunnen beperken.
- Wees zeer voorzichtig nabij ravijnen, grachten of dijken. De machine kan omkantelen indien een wiel over de rand gaat of indien de rand inzakt.
- Werk in de dwarse richting van de helling en nooit in de richting van de stijging/daling. Let goed op bij de veranderingen van richting, verzeker ervan een goed steunpunt te hebben, en let er goed op dat de wielen niet op hindernissen stoten (stenen, takken, wortels, enz.) die een zijdelingse verschuiving of verlies van controle over de machine zouden kunnen veroorzaken.
- Let goed op het verkeer, wanneer de machine dicht bij de straat gebruikt wordt.

### Gedrag

- Let op wanneer u achteruit of achterwaarts rijdt. Kijk achteruit voor en tijdens het achteruit rijden om u ervan te verzekeren dat er geen hindernissen zijn.
- Loop nooit, maar stap.
- Laat u niet door de grasmaaier trekken.
- Houd altijd de handen en voeten ver van de snij-inrichting, zowel wanneer de motor gestart wordt als tijdens het gebruik van de machine.
- Let op: het snij-element blijft gedurende enkele seconden na zijn afkoppeling of na uitschakeling van de motor draaien.
- Blijf steeds op afstand van de aflaatopening.



***In geval van breuken of ongevallen tijdens het werk, dient men de motor onmiddellijk stil te zetten en de machine te verwijderen om geen verdere schade te berokkenen; in geval van ongevallen met persoonlijke letsels of letsels aan derden, dient men onmiddellijk de meest geschikte eerste-hulp-procedures te volgen voor de situatie en zich tot een gezondheidsstructuur te richten voor de nodige zorgen. Verwijder zorgvuldig eventuele resten die schade of letsels aan personen of dieren kunnen veroorzaken indien ze onopgemerkt blijven.***

### Beperkingen voor het gebruik

- Gebruik de machine nooit wanneer de beveiligingen beschadigd zijn, ontbreken of niet correct geplaatst zijn (opvangzakken, zijdelingse aflaatbescherming, achterste aflaatbescherming).
- Gebruik de machine niet indien de toebehoren/werktuigen niet op de voorziene plaatsen geïnstalleerd zijn.
- De aanwezige veiligheidsinrichtingen/microschakelaars niet uitschakelen, afschakelen, verwijderen of schenden.
- Overbelast de machine niet en gebruik geen kleine machine om zware werken te verrichten; het gebruik van een machine met aangepaste afmetingen zal de risico's beperken en de kwaliteit van het werk verbeteren.

## 2.4 ONDERHOUD, STALLING

Regelmatig onderhoud en een correcte stalling garanderen de veiligheid van de machine en het niveau van de performance.

### Onderhoud

- Gebruik de machine nooit als er onderdelen versleten of beschadigd zijn. De defecte of beschadigde onderdelen moeten vervangen en niet gerepareerd worden.
- Tijdens de afstellingen van de machine, moet men erop letten dat de vingers niet tussen de bewegende snij-inrichting en de vaste delen van de machine geklemd geraken.

 **Het niveau van het geluid en van de trillingen dat aangegeven is in deze handleiding, zijn de maximale waarden voor het gebruik van de machine. Het gebruik van een niet gebalanceerd maai-element, een overdreven bewegings-snelheid en gebrekkig onderhoud hebben een negatieve invloed op het geluidsniveau en op de trillingen. Bijgevolg is het noodzakelijk preventieve maatregelen te treffen om mogelijke schade ten gevolge van een hoog geluidsniveau en stress van trillingen te vermijden; zorg voor het onderhoud van de machine, draag gehoorbescherming, maak pauzes tijdens het werk.**

### Stalling

- Laat geen houders met restmateriaal in een gesloten ruimte, om het risico op brand te voorkomen.

## 2.5 ACCU / ACCULADER

**BELANGRIJK** *De hierna volgende veiligheidsnormen vervullen de veiligheidsvoorschriften die aangegeven zijn in de specifieke handleiding van de accu en van de acculader die samen met de machine afgeleverd worden.*

- Gebruik voor het laden van de accu enkel de door de fabrikant aanbevolen acculaders. Een niet geschikte acculader kan leiden tot elektroshock, oververhitting of lekken van de corrosieve vloeistof van de accu.
- Gebruik enkel de specifieke accu's die voor uw toestel voorzien zijn. Het gebruik van andere accu's kan leiden tot letsels en risico op brand.
- Verzeker u ervan dat het toestel uitgeschakeld is vooraleer er een accu in te plaatsen. Een accu in een elektrisch toestel plaatsen kan brand veroorzaken.
- Houd de niet gebruikte accu ver van kantoorklemmetjes, muntstukken, sleutels, spijkers of andere kleine metalen voorwerpen die een kortsluiting van de contacten zouden kunnen veroorzaken. Een kortsluiting van de contacten van de accu kan tot brand leiden.
- Gebruik de acculader niet in een omgeving waar er stoom aanwezig is, met ontvlambare materialen of op gemakkelijk ontvlambare oppervlakten zoals papier, stof, enz. Tijdens het opladen, wordt de accu opgewarmd en zou brand kunnen veroorzaken.
- Tijdens het vervoer van de accu's, moet men er op letten dat de contacten onderling niet in contact komen, en dat er geen metalen houders gebruikt worden voor het vervoer.

## 2.6 BESCHERMING VAN DE OMGEVING

De milieubescherming moet een belangrijk en prioritair aspect vormen voor het gebruik van de machine, ten gunste van de civiele samenleving en de omgeving waarin we leven.

- Wees geen storend element voor uw bureu.
- Gebruik de machine enkel op redelijke uren (niet 's ochtends vroeg of 's avonds laat wanneer dit andere personen zou kunnen storen).
- Volg nauwgezet de plaatselijke normen voor het verwerken van de verpakking, versleten delen of eender welk element met een sterke invloed op het milieu; dit afval mag niet met de huisafval weggeworpen worden, maar moet gescheiden worden en aan speciale verzamelcentra toevertrouwd worden, die de recyclage van de materialen zullen verzorgen.
- Volg scrupuleus de lokale normen op voor de afdanking van het afval.
- Bij het buiten bedrijf stellen van de machine, mag deze nooit in het milieu achtergelaten worden maar moet ze naar een opvangcentrum gebracht worden, volgens de geldende plaatselijke normen.



**Gooi elektrische apparatuur niet bij het gewoon huishoudelijk afval.** Volgens de Europese Richtlijn 2012/19/UE inzake elektrisch en elektronisch afval en de toepassing ervan

overeenkomstig de nationale wetgeving, moet de afgedankte elektrische apparatuur apart ingezameld worden voor recyclagedoeleinden. Indien de elektrische apparatuur afgedankt wordt op een afvalpark of in de ondergrond, kunnen de schadelijke stoffen de waterlaag bereiken en in de voedingsketen terecht komen, met nadelige gevolgen voor uw gezondheid en welzijn. Voor meer informatie over de afdanking van dit product, contacteer de instantie die bevoegd is voor de verwerking van het huishoudelijk afval of raadpleeg uw Verkooper.



Li-ion

**Aan het einde van hun levensduur, moet men de accu's met de nodige zorg voor het milieu afdanken.** De accu bevat materialen die gevaarlijk zijn voor U en voor de omgeving. Ze moet verwijderd worden en gescheiden ingezameld worden nabij een structuur die lithium-ion-accu's aanvaardt.



**De gescheiden inzameling van gebruikte producten en verpakkingen staat recycling en hergebruik van de materialen toe.** Het hergebruik van gerecycled materiaal helpt de vervuiling van het milieu te voorkomen en vermindert de vraag naar grondstoffen.

## 3. LEER DE MACHINE KENNEN

### 3.1 BESCHRIJVING MACHINE EN BEOOGD GEBRUIK

**Deze machine is een lopend bediende grasmaaier.**

De machine bestaat hoofdzakelijk uit een motor, die een snij-inrichting aanschaft die beschermd is door een carter, voorzien van wielen en een handgreep. De bediener kan de machine besturen en de belangrijkste commando's bedienen terwijl hij steeds achter de handgreep blijft, en dus op veilige afstand van de draaiende snij-inrichting. Indien de bediener zich van de machine verwijderd, vallen de motor en de snij-inrichting na enkele seconden stil.

### 3.1.1 Voorzien gebruik

Deze machine is ontworpen en gebouwd om gras te maaien (en op te vangen) in tuinen en grasrijke gebieden in het bijzijn van een wandelende bediener.

Deze machine kan, in het algemeen:

1. Het gras maaien en het opvangen in de opvangzak.
2. Het gras maaien en het achteraan achterlaten op het terrein.
3. Het gras maaien en het zijdelings achterlaten (indien voorzien).
4. Het gras maaien, het fijnmalen en het op het gazon achterlaten (effect "mulching" - indien voorzien).

Het gebruik van bijzonder toebehoren, voorzien door de Fabrikant als oorspronkelijke uitrusting of afzonderlijk aan te kopen, staat toe dit werk uit te voeren volgens de verschillende werkwijzen die in deze handleiding of in de instructies die met het toebehoren geleverd worden, beschreven zijn.

### 3.1.2 Onjuist gebruik

Eender welk ander gebruik, dat afwijkt van wat hierboven beschreven is, kan gevaarlijk zijn en schade berokkenen aan personen en/of zaken.

De volgende situaties behoren tot het onjuist gebruik (bijvoorbeeld, maar niet uitsluitend):

- Andere personen, kinderen of dieren op de machine vervoeren, aangezien deze zouden kunnen vallen en ernstige letsels zouden kunnen opdoen of de veiligheid van de rit in het gedrang zouden kunnen brengen.
- Zich door de machine laten vervoeren.
- De machine gebruiken voor het aanslepen of aanduwen van een last.
- De snij-inrichting aanschakelen op zones zonder gras.
- Gebruik van de machine voor het verzamelen van bladeren of afval.
- De machine gebruiken voor het knippen van heggen of voor het maaien van andere vegetatie dan gras.
- De machine gebruiken door meer dan één persoon tegelijk.

**BELANGRIJK** *Het onjuist gebruik brengt verval van zowel de garantie als de aansprakelijkheid van de fabrikant teweeg waardoor de gebruiker zelf verantwoordelijk is voor schade of letsel die hijzelf of anderen oplopen.*

### 3.1.3 Type gebruiker

Deze machine is bestemd voor gebruik door consumenten, d.w.z. door niet professionele bedieners.

Ze is bestemd voor een "amateurieel gebruik".

**BELANGRIJK** *De machine mag steeds slechts door een enkele bediener gebruikt worden.*

## 3.2 VEILIGHEIDSSIGNALLEN

Er zijn verschillende symbolen op de machine aanwezig (afb.2.0). Hun taak is de bediener te herinneren aan het gedrag dat hij moet aannemen om de machine met de nodige aandacht en voorzichtigheid te gebruiken.

Betekenis van de symbolen:



**Let op.** Lees de aanwijzingen alvorens de machine te gebruiken.



**Gevaar! Risico op wegschietende voorwerpen.** Houd de personen tijdens het gebruik buiten de werkzone.



Alleen voor grasmaaiers met verbrandingsmotor.



Alleen voor elektrische grasmaaiers met netvoeding.



Alleen voor elektrische grasmaaiers met netvoeding.



**Gevaar! Gevaar voor snijwonden.** Bewegende snij-inrichting. Steek uw handen of voeten niet in de holte van de snij-inrichting.



**Let op de scherpe snij-inrichting.** Steek uw handen of voeten niet in de holte van de snij-inrichting. De snij-inrichting blijft ook na het uitschakelen van de motor draaien. Verwijder de contactsleutel (uitschakelinrichting) vòòr het onderhoud.

**BELANGRIJK** *De beschadigde of onleesbaar geworden labels moeten vervangen worden. Vraag nieuwe labels aan uw eigen geautoriseerd Dienstencentrum.*

## 3.3 IDENTIFICATIETABEL

Het identificatielabel geeft de volgende gegevens aan (afb.1.0).

1. Geluidsniveau.
2. CE-conformiteitsteken.
3. Bouwjaar.
4. Machinetype.
5. Serienummer.
6. Naam en adres van de fabrikant.
7. Artikelcode.
8. Maximale snelheid voor de werking van de motor.
9. Gewicht in kg.
10. Spanning en frequentie voeding.
11. Elektrische beschermingsgraad.
12. Nominaal vermogen.

Schrijf de identificatiegegevens van de machine in de vakjes op het label aan de achterkant van de omslag.

**BELANGRIJK** *Gebruik de identificatiegegevens die aangegeven zijn op het identificatielabel van het product bij ieder contact met de geautoriseerde werkplaats.*

**BELANGRIJK** *Het voorbeeld van de verklaring van overeenstemming bevindt zich op de voorlaatste pagina's van de handleiding.*

### 3.4 BELANGRIJKSTE ONDERDELEN

De machine is samengesteld uit de volgende hoofdonderdelen, met de volgende functies (afb.1.0):

- A. **Chassis:** dit is de carter die de draaiende snij-inrichting omvat.
- B. **Motor:** levert de beweging van de snij-inrichting en van de tractie aan de wielen (indien voorzien).
- C. **Snij-inrichting:** dit is het element dat het gras maait.
- D. **Bescherming van aflat achteraan:** dit is een beveiliging die voorkomt dat eventuele voorwerpen, die door de snij-inrichting meegenomen worden, ver van de machine weg kunnen schieten.
- E. **Bescherming van zijdelingse aflat:** dit is een beveiliging die voorkomt dat eventuele voorwerpen, die door de snij-inrichting meegenomen worden, ver van de machine weg kunnen schieten.
- F. **Zijdelingse aflatdeflector (indien voorzien):** naast de functie van het gemaaid gras zijdelings aflaten op het gazon, betreft het een veiligheidselement dat er voor zorgt dat eventuele voorwerpen opgevangen door de snij-inrichting niet ver van de machine worden weggeslingerd.
- G. **Opvangzak:** naast de functie van het opvangen van het gemaaid gras, betreft het een veiligheidselement dat er voor zorgt dat eventuele voorwerpen opgevangen door de snij-inrichting niet ver van de machine worden weggeslingerd.
- H. **Steel:** dit is de werkpositie van de bediener. Dank zij de lengte van de steel, kan de bediener tijdens het werk steeds op een veiligheidsafstand van de draaiende snij-inrichting blijven.
- I. **Accu** (indien niet met de machine geleverd, zie hfdstk. 15 "toebehoren op aanvraag"): dit verschafte de elektrische stroom voor het opstarten van de motor; de kenmerken en de gebruiksnormen ervan zijn in een specifieke handleiding beschreven.
- J. **Aanwezigheidscontrolehendel:** met deze hendel kunnen de maai-inrichting en de tractie worden ingeschakeld. De motor stopt automatisch wanneer men beide hendels loslaat.
- K. **Inschakelhendel tractie:** met deze hendel wordt de tractie naar de wielen ingeschakeld waardoor de machine vooruit kan rijden.
- L. **Luikje toegang tot accuholte**
- M. **Contactsleutel (Uitschakelinrichting):** De sleutel schakelt het elektrisch circuit van de machine in/uit.
- N. **Acculader** (Indien niet met de machine meegeleverd, zie hfdstk. 15 "op aanvraag leverbare accessoires"): inrichting die gebruikt wordt voor het opladen van de accu.

### 4. MONTAGE

 **De veiligheidsnormen die in acht genomen moeten worden, zijn beschreven in hfdst. 2. Neem deze aanwijzingen strikt in acht om geen ernstige risico's of gevaren te lopen.**

Om vervoers- en opslagredenen worden sommige onderdelen van de machine niet direct in de fabriek gemonteerd. Zij dienen na het uitpakken gemonteerd te worden aan de hand van de volgende instructies.

 **De machine moet op een vlakke en solide ondergrond uitgepakt en gemonteerd worden, met voldoende bewegingsruimte voor de machine en de verpakking, en steeds met gebruik van geschikte werktuigen. Gebruik de machine niet vooraleer de aanwijzingen van de sectie "MONTAGE" teneinde gebracht te hebben.**

#### 4.1 ONDERDELEN VOOR DE MONTAGE

De verpakking bevat de onderdelen voor de montage.

##### 4.1.1 Uitpakken

1. Open de verpakking voorzichtig, let erop geen onderdelen te verliezen.
2. Raadpleeg de documentatie in de doos, inclusief deze gebruiksaanwijzingen.
3. Haal alle onderdelen die niet gemonteerd zijn uit de doos.
4. Voer de doos en de verpakkingen af volgens de plaatselijke normen.

 **Alvorens de montage uit te voeren, moet men nagaan of de veiligheidsleutel niet in zijn zitting geplaatst is.**

##### 4.2 MONTAGE VAN DE ZAK

Volg de aanwijzingen die zijn aangeduid in het instructieblad dat bij de opvangzak wordt geleverd.

##### 4.3 MONTAGE VAN DE STEEL

Assembleer de handgreep zoals is aangeduid in (Afb.3) (Afb.7).

## 5. BEDIENINGSELEMENTEN

### 5.1 CONTACTSLEUTEL (UITSCHAKELINRICHTING)

De sleutel (Afb.8.A) bevindt zich in de accuholte. Wanneer de sleutel op "ON" wordt geplaatst, worden het elektrische circuit van de machine en dus de inschakeling van de machine geactiveerd. Wanneer de sleutel op "OFF" wordt gedraaid, schakelt men het elektrisch circuit volledig uit om een ongecontroleerd gebruik van de machine te vermijden.

**BELANGRIJK** *Verwijder de contactsleutel elke keer wanneer u de machine ongebruikt of onbewaakt achterlaat.*

### 5.2 HENDEL AANWEGIGHEID OPERATOR

De hendel aanwezigheid operator (afb.9.A) maakt de inschakeling van de snij-inrichting en van de aandrijving mogelijk. Druk een van de twee hendels (afb.9.A) tegen de steel om de functies voor inschakeling van de snij-inrichting en van de aandrijving mogelijk te maken. De motor stopt automatisch en alle functies worden uitgeschakeld wanneer men beide hendels loslaat.

### 5.3 INSCHAKELTOETS

De inschakeltoets (afb.10.A) wordt gebruikt voor:



1. **Inschakeling van de machine.**  
Door te drukken op de toets (afb.10.A) gaat de display (afb.10.B) aan, de machine is nu klaar voor gebruik.

**OPMERKING** *De inschakeling van de machine is enkel mogelijk als de aanwezigheidscontrolehendel en de tractiehendel zijn losgelaten.*

**OPMERKING** *Indien de machine niet gebruikt wordt, gaat de display na 15 seconden uit en moet men de hiervoor vermelde handeling herhalen.*



2. **Inschakeling van de snij-inrichting.**

**OPMERKING** *De inschakeling van de snij-inrichting is enkel mogelijk wanneer de hendel aanwezigheid operator tegen de steel gedrukt wordt (zie par. 6.3).*

3. **Uitschakeling van de snij-inrichting.** Druk, met de snij-inrichting ingeschakeld, op de inschakeltoets (afb.10.A); de snij-inrichting stopt terwijl de machine ingeschakeld blijft.

### 5.4 BEDIENINGSHENDEL AANDRIJVING

Deze hendel schakelt de aandrijving aan de wielen in en staat de voortbeweging van de machine toe.



#### Tractie ingeschakeld.

Om de machine vooruit te bewegen:

- a. Druk een van de twee hendels aanwezigheid operator (afb.9.A) tegen de steel.
- b. Trek een van de twee hendels voor de inschakeling van de aandrijving (afb.9.B) tegen de steel.

De voortbewegingssnelheid kan ingesteld worden aan de hand van de keuzeknop (afb.10.C).

Men kan 6 verschillende snelheidsniveaus kiezen.



1. **Maximalsnelheid** (ongeveer 5 Km/h).



2. **Minimalsnelheid** (ongeveer 2,5 Km/h).

Elke twee "sprongen" van de keuzeknop (afb.10.C), stemmen overeen met een niveau van voortbewegingssnelheid, dat weergegeven wordt op de display aan de hand van een stavenindicator (afb.10.C1).

**OPMERKING** *Het laatst gekozen snelheidsniveau blijft ook na de uitschakeling van de machine ingesteld.*

**BELANGRIJK** *Om te vermijden de aandrijving te beschadigen, mag men de machine niet achteruit trekken met de aandrijving ingeschakeld.*

### 5.5 TOETS "ECO"

De functie "ECO" staat toe energie te besparen tijdens het grasmaaien, en zo de autonomie van de accu te verbeteren. Om de functie "Eco" in of uit te schakelen, drukt men op de toets (afb.10.D). Wanneer de functie actief is, verschijnt de aanduiding "E" op de display. Deze functie wordt steeds uitgeschakeld wanneer men de hendels aanwezigheid bediener loslaat.

**OPMERKING** *Men raadt het gebruik van de functie "ECO" af bij moeilijke maaicondities (maaien met dicht, hoog, vochtig gras).*

### 5.6 AFSTELLING VAN DE MAAIHOOGTE

Door het chassis omlaag of omhoog te brengen, kan het gras op verschillende hoogtes gemaaid worden.



**Doe dit enkel wanneer de snij-inrichting stil staat.**

- De regeling van de maaihoogte wordt uitgevoerd door de knop (Afb.11.A) in te drukken en het chassis hoog of laag te stellen, via de handgreep (Afb.11.B), tot de gewenste hoogte wordt bereikt.

## 6. GEBRUIK VAN DE MACHINE



**De veiligheidsnormen die in acht genomen moeten worden, zijn beschreven in hfdst. 2. Neem deze aanwijzingen strikt in acht om geen ernstige risico's of gevaren te lopen.**

### 6.1 VOORAFGAANDE WERKZAAMHEDEN

Alvorens te beginnen met werken, dienen er enkele controles en handelingen uitgevoerd te worden om er zeker van te zijn dat het werk op de meest nuttige en veilige manier zal verlopen: Controleer dat de veiligheidssleutel niet in zijn houder zit. Plaats de machine horizontaal en stevig op het terrein.

#### 6.1.1 Controle van de accu

Alvorens de machine voor de eerste keer te gebruiken na de aankoop, moet men de accu volledig opladen, volgens de aanwijzingen in de handleiding van de accu. Controleer, vóór ieder gebruik, de status van de accu volgens de aanwijzingen in de handleiding van de accu.

#### 6.1.2 Voorbereiding van de machine voor het werk

**OPMERKING** *Met deze machine kan men het gras op verschillende wijzen maaien; vooraleer het werk aan te vangen, raadt men aan de machine af te stellen al naargelang de wijze waarop men het gras wil maaien.*

- a. **Vorbereiding voor het maaien en opvangen van het gras in de opvangzak:**

1. Til de bescherming van de aflaat achteraan (Afb.12.A) op en koppel de opvangzak (Afb.12.B) correct vast zo-



- als is aangeduid op de afbeelding.
2. Voor de modellen met mogelijkheid tot zijdelingse aflaaf: controleer dat de bescherming van de zijdelingse aflaaf (afb.13.B) laag is gesteld.

**b. Voorbereiding voor het maaien en de aflaaf achteraan van het gras op het terrein:**

1. Verwijder de opvangzak en controleer dat de bescherming van de aflaaf achteraan (Afb.13.A) stabiel laag blijft gesteld.
2. Voor de modellen met mogelijkheid tot zijdelingse aflaaf: controleer dat de bescherming van de zijdelingse aflaaf (afb.13.B) laag is gesteld.

**c. Voorbereiding voor het maaien en fijnmalen van het gras (functie "mulching"):**

1. Til de bescherming van de aflaaf achteraan (Afb.14.A) op en plaats de dop van de deflector (Afb.14.B) in de aflaafopening door hem lichtjes geheld naar rechts te houden.
2. Bevestig ze door de twee pinnen (Afb.14.C) in de gaten te plaatsen zodat de koppelingstand 'klikt' (Afb.14.D).
3. Voor de modellen met mogelijkheid tot zijdelingse aflaaf: controleer dat de bescherming van de zijdelingse aflaaf (afb.13.B) laag is gesteld.

Voor de verwijdering van de dop van de deflector:

1. Til de bescherming van de aflaaf achteraan op (Afb.14.A).
2. Druk in het midden zodat de tand wordt losgekoppeld (Afb.14.D).

**d. Voorbereiding voor het maaien en de zijdelingse aflaaf van het gras op het terrein:**

1. Til de bescherming van de aflaaf achteraan (Afb.14.A) op en plaats de dop van de deflector (Afb.15.B) in de aflaafopening door hem lichtjes geheld naar rechts te houden.
2. Bevestig ze door de twee pinnen (Afb.15.C) in de gaten te plaatsen zodat de koppelingstand 'klikt' (Afb.15.D).
3. Til de bescherming van de aflaaf achteraan op (Afb.15.A).
4. Plaats de zijdelingse aflaafdeflector (Afb.15.E).
5. Sluit de bescherming van de zijdelingse aflaaf (Afb.15.A) opnieuw zodat de zijdelingse aflaafdeflector (Afb.15.E) wordt geblokkeerd.

Voor de verwijdering van de dop van de deflector:

1. Til de bescherming van de aflaaf achteraan op (Afb.14.A).
2. Druk in het midden zodat de tand wordt losgekoppeld (Afb.14.D).

**6.1.3 Afstelling van de maaihoogte**

Stel de maaihoogte af zoals aangegeven in (par. 5.6).

**6.2 VEILIGHEIDSCONTROLES**

Voer de volgende veiligheidscontroles uit en controleer of de resultaten overeenstemmen met wat aangegeven is in de tabellen.



**Voer steeds de veiligheidscontroles uit vooraleer de machine te gebruiken.**

**6.2.1 Algemene veiligheidscontrole**

Object	Resultaat
Handgrepen	Schoon, droog.
Steel	Correct en stevig aan de machine bevestigd.
Snij-inrichting	Schoon, niet beschadigd of versleten.
Achterste aflaafbeveiliging; opvangzak	Ongeschonden. Geen schade. Correct gemonteerd.
Zijdelingse aflaafbescherming; zijdelingse aflaafdeflector	Ongeschonden. Geen schade. Correct gemonteerd.
Schakelaarbediening Hendel aanwezigheid operator Bedieningshendel aandrijving	De hendel moet vrij kunnen bewegen, zonder geforceerd te worden, en bij het loslaten moet deze automatisch en snel terug in de neutrale stand komen.
Accu	Geen schade aan het omhulsel, geen lekken van vloeistoffen.
Schroeven/moeren op de machine en op de snij-inrichting	Goed vastgedraaid (niet los).
Doorgangen van de koellucht	Niet verstopt.
Machine	Geen tekens van beschadiging of slijtage.

**6.2.2 Test werking van de machine**

Actie	Resultaat
<ol style="list-style-type: none"> <li>1. De machine opstarten (par. 6.3).</li> <li>2. De snij-inrichting inschakelen (par.6.3).</li> <li>3. Beide hendels aanwezigheid operator (afb.21.A) loslaten.</li> </ol>	<ol style="list-style-type: none"> <li>1. Het display gaat aan en de machine is klaar voor gebruik.</li> <li>2. De snij-inrichting moet bewegen.</li> <li>3. De hendels moeten automatisch en snel naar de neutrale stand terugkeren, de motor moet stilvallen en de snij-inrichting moet binnen enkele seconden stoppen.</li> </ol>

<ol style="list-style-type: none"> <li>1. De machine opstarten (par. 6.3).</li> <li>2. Schakel de tractiehendel in (par.5.4).</li> <li>3. Laat de hendel van de aandrijving los.</li> </ol>	<ol style="list-style-type: none"> <li>1. Het display gaat aan en de machine is klaar voor gebruik.</li> <li>2. De wielen doen de machine vooruit gaan.</li> <li>3. De wielen stoppen en de machine stopt de voortbeweging.</li> </ol>
Rijtest	Geen abnormale trillingen. Geen abnormaal geluid.

 **Indien eender welke van deze resultaten verschilt van wat aangegeven is in de tabellen, mag de machine niet gebruikt worden! Richt u tot een dienstencentrum voor de nodige controles en herstelling.**

### 6.3 STARTEN

**OPMERKING** Start de machine op een vlakke ondergrond zonder hindernissen of hoog gras.

**OPMERKING** Controleer de correcte combinatie van de accu's volgens de instructies in de tabel "Technische Gegevens".

1. Open het luikje voor toegang tot de accuholte (afb.16.A).
2. Plaats de accu's in de zitting (par. 7.2.3).
3. Plaats de veiligheidssleutel (Afb.17.B) helemaal en draai hem op "ON".
4. Druk op de inschakeltoets (afb.18.A).
5. Schakel de snij-inrichting in door eerst een van de twee hendels aanwezigheid operator (afb.19.A) tegen greep te drukken en vervolgens de toets (afb.19.B) in te drukken.

### 6.4 HET WERKEN

**BELANGRIJK** Behoud tijdens het werk steeds de veiligheidsafstand ten opzichte van de snij-inrichting, die overeenstemt met de lengte van de steel.

**BELANGRIJK** Om optimale werkzaamheden van de machine te garanderen, wordt aanbevolen om de twee accu's simultaan te gebruiken.

De autonomie van de accu's (en dus de oppervlakte van de gazon die bewerkt kan worden alvorens weer op te laden) wordt beïnvloed door verschillende factoren, beschreven in (par. 7.2.1). Tijdens het gebruik wordt de lading van de accu's weergegeven op de display (percentage van de overgebleven lading) (Afb.10.E).

**BELANGRIJK** Indien de motor tijdens het werk stopt wegens oververhitting, moet men 5 minuten wachten vooraleer deze weer op te starten.

#### 6.4.1 Het gras maaien

1. Start de voortbeweging en het maaien van de met gras bedekte zone.
2. Pas de vooruitbewegingssnelheid en de maaihoogte aan (par 5.6) aan de toestand van het grasveld (hoogte, dichtheid en vochtigheid van het gras) en aan de hoeveelheid verwijderd gras.

- **Voor de modellen met tractie (par. 5.4):** Er wordt aanbevolen om niet te maaien op terreinen die een helling hebben van meer dan 15°.

3. Het gazon zal er beter uitzien als het steeds op dezelfde hoogte en afwisselend in de twee richtingen gemaaid wordt (afb.20).

**In geval van zijdelingse aflat:** er wordt aanbevolen om een traject te volgen zodat geen gemaaid gras wordt achtergelaten op het gazon dat nog moet gemaaid worden.

**In geval van "mulching" of aflat achteraan van het gras:**

- Vermijd steeds grote hoeveelheden gras af te snijden. Maai nooit meer dan een derde van de totale hoogte van het gras in een enkele beurt (afb.20).
- Houd het chassis steeds goed schoon (par. 7.3.1).

#### 6.4.2 Tips om altijd een mooi gazon te hebben

- Voor een mooi, groen en zacht gazon is het nodig dat het gras regelmatig gemaaid wordt. Het gazon kan van verschillende soorten gras zijn. Bij regelmatig maaien, groeit het gras sneller, waardoor meer wortelgroei ontstaat en een mooi dicht gazon bekomen wordt; indien minder vaak gemaaid wordt, wordt ook de groei van hoog en wild gras bevorderd (klaver, margrietten, enz.) .De maai-frequentie wordt bepaald aan de hand van de groei van het gras, waarbij vermeden moet worden dat het gras te hoog wordt.
- De optimale hoogte van het gras van een goed verzorgd gazon bedraagt ongeveer 4-5 cm en met een enkele maaibeurt wordt best niet meer dan een derde van de volledige lengte gemaaid. Als het gras erg hoog is, raden wij aan om het gazon, met tussenpoos van één dag, in twee keer te maaien, de eerste keer met de snij-inrichtingen in de hoogste stand en de tweede keer met de snij-inrichtingen in de gewenste stand.
- Een te laag maainiveau veroorzaakt scheuren en leegtes in het grasveld, en een "gevekt" aspect.
- In de warmste en droogste tijden van het jaar is het beter om het gras iets hoger te laten worden zodat het gazon niet uitdroogt.
- Het is beter het gras te maaien als het gazon goed droog is. Maai het gras niet wanneer het nat is; dit zou de werkzaamheid van de snij-inrichting verminderen omwille van het gras dat eraan vastkleeft, en zou scheuren in het grasveld veroorzaken.
- De snij-inrichtingen mogen geen gebreken vertonen en moeten goed scherp zijn, zodat het gras op de juiste manier wordt afgesneden zonder uitgerukt te worden. Dit kan namelijk tot vergeling van de punten leiden.

#### 6.4.3 Opvangzak leegmaken

Wanneer de opvangzak (Afb.1.G) te vol wordt, is de opvang van het gras niet meer doeltreffend en zal het lawaai van de grasmaaier wijzigen.

## In geval van opvangzak met inrichting voor de signalering van de inhoud:



1. Hoog = leeg.



2. Laag = vol.

Tijdens de werkzaamheden, wanneer de snij-inrichting in beweging is, blijft de signalering hoog gesteld tot de opvangzak in staat is om het gemaaid gras op te vangen; wanneer ze laag wordt gesteld, is de opvangzak vol en moet hij leeggemaakt worden.

Om de opvangzak te verwijderen en leeg te maken:

1. Beide hendels (afb.21.A) loslaten.
2. Wachten tot de snij-inrichting stilvalt.
3. Til de achterste aflaatsbeschermer op (Afb.12.A), neem de handgreep vast en verwijder de opvangzak terwijl hij recht wordt gehouden.

## 6.5 STOPPEN

Om de machine te stoppen:

1. Beide hendels (afb.21.A) loslaten.
2. Wachten tot de snij-inrichting stilvalt.



**Na de machine stopgezet te hebben, moet men enkele seconden wachten vooraleer de snij-inrichting tot stilstand komt.**

**BELANGRIJK** Schakel de machine altijd uit.

- Tijdens verplaatsingen tussen werkzones.
- Bij het oversteken van oppervlaktes zonder gras.
- Elke keer wanneer men een hindernis moet overkomen.
- Vooraleer de snijhoogte af te stellen.
- Elke keer dat de opvangzak wordt verwijderd of gemonteerd.
- Elke keer dat de zijdelingse aflaatsdeflector wordt verwijderd of gemonteerd (indien voorzien).

## 6.6 NA HET GEBRUIK

1. Stop de machine (par. 6.5).
2. Open het luikje en verwijder de veiligheidsleutel.
3. Verwijder de accu's uit hun zitting en laad ze op (par 7.2.2).
4. Laat de motor eerst afkoelen vóór de machine in elke willekeurige ruimte op te bergen.
5. Reinig de machine (par. 7.3).
6. Controleer of er geen onderdelen los of beschadigd zijn. Vervang, indien nodig, de beschadigde onderdelen en klem eventueel Schroeven en moeren die losgekomen zijn weer vast of neem contact op met het geautoriseerde dienstcentrum.

**BELANGRIJK** Verwijder de contactsleutel elke keer wanneer u de machine ongebruikt of onbewaakt achterlaat.

## 7. GEWOON ONDERHOUD

### 7.1 ALGEMEEN



**De veiligheidsnormen die in acht genomen moeten worden, zijn beschreven in hfdst. 2. Neem deze aanwijzingen strikt in acht om geen ernstige risico's of gevaren te lopen.**



**Vooraleer eender welke controle, reiniging of ingreep voor onderhoud/afstelling op de machine uit te voeren:**

- Zet de machine stil.
- Verwijder de veiligheidsleutel (laat de sleutel nooit in de houder zitten en houd hem buiten het bereik van kinderen en ongeschikte personen).
- Verzeker u ervan dat alle bewegende delen volledig stilstaan.
- Laat de motor eerst afkoelen vóór de machine in elke willekeurige ruimte op te bergen.
- Lees de desbetreffende instructies.
- Draag geschikte kledij, werkhandschoenen en een beschermende bril.
  - De frequenties en de soorten ingrepen zijn samengevat in de "Tabel Onderhoud". Het doel van de tabel is om uw machine een optimale conditie te laten behouden. Hierin staan de voornaamste ingrepen en de tijden waarop ze uitgevoerd moeten worden. Voer de desbetreffende handeling uit in functie van de eerstkomende vervaldatum.
  - Het gebruik van niet originele of niet correct gemonteerde wisselstukken en toebehoren kan negatieve gevolgen hebben op de werking en de veiligheid van de machine. De fabrikant wijst alle aansprakelijkheid af in geval van schade, letsels of ongevallen veroorzaakt door die producten.
  - De originele wisselstukken worden geleverd door de geautoriseerde dienstcentra en wederverkopers.

**BELANGRIJK** Alle werkzaamheden voor onderhoud en afstelling die niet in deze handleiding beschreven zijn, moeten uitgevoerd worden door uw Wederverkoper of door een gespecialiseerd Centrum.

### 7.2 ACCU

#### 7.2.1 Autonomie van de accu

De autonomie van de accu (en dus de oppervlakte van de gazon die bewerkt kan worden alvorens de accu weer op te laden) hangt hoofdzakelijk af van:

- a. Omgevingsfactoren, die leiden tot een grotere energiebehoefte:
  - Maaien bij dik, hoog, vochtig gras.
- b. Maaibreedte van de machine ; hoe groter de maaibreedte, hoe groter de energiebehoefte.
- c. Gedrag van de bediener, die de volgende punten moet vermijden:

- De machine vaak aan- en uit te schakelen tijdens het werken
- Een te lage maaïhoogte ten opzichte van de condities van het gras.
- Een te hoge voortbewegingssnelheid vergeleken met de hoeveelheid gras die gemaaid moet worden.

**OPMERKING** Tijdens het werk, is de accu tegen volledige ontlading beschermd door een beschermingssysteem dat de machine uitschakelt en de werking ervan blokkeert.

Om de autonomie van de accu te optimaliseren, raadt men aan:

- Het gras te maaien wanneer de gazon droog is.
- Het gras vaak te maaien om te vermijden dat het te hoog groeit.
- Een hogere maaihoogte in te stellen wanneer het gras hoger staat en een tweede maaibeurt uit te voeren op een lagere hoogte.
- De machine niet te gebruiken in de functie "mulching" bij heel hoog gras.
- De functie "Eco" gebruiken (par. 5.5).

Indien men de machine met langere werkbeurten wenst te gebruiken dan wat mogelijk is met de standaard-accu's, kan men:

- Extra accu's aanschaffen, om de lege accu's onmiddellijk te kunnen vervangen zonder de gebruikscontinuïteit aan te tasten.
- Accu's aanschaffen met grotere autonomie dan de standaard-accu's (par. 15.2).

## 7.2.2 Verwijdering en opladen van de accu

1. Open het toegangsluik naar het accucompartiment en verwijder de veiligheidssleutel.
2. Druk op de knop op de accu (Afb.22.A) en verwijder ze (Afb.22.B).
3. Plaats de accu (afb.22.B) in de zitting van de acculader (afb.22.C).
4. Verbind de acculader aan een stopcontact, met een spanning die overeenstemt met wat aangegeven is op het plaatje.
5. Laad de accu volledig op en volg hierbij de aanwijzingen die in het instructieboekje van de accu/acculader aangegeven zijn.

**OPMERKING** De accu is voorzien van een bescherming die de herlading ervan verhindert indien de omgevingstemperatuur niet tussen 0 en +45°C is.

**OPMERKING** De accu kan op eender welk moment, ook gedeeltelijk, opgeladen worden, zonder risico op beschadiging.

## 7.2.3 Hermontage van de accu op de machine

Na volledig opladen:

1. Verwijder de accu uit zijn zitting in de acculader (vermijd de accu te lang in de oplader te laten, na vervollediging van de lading).
2. Ontkoppel de acculader van het elektrisch netwerk.
3. Open het luikje voor toegang tot de accuholte (afb.23.A), plaats de accu (afb.23.B) in zijn zitting door deze er stevig in te duwen tot u de "klik" hoort die de accu in zijn positie blokkeert en het elektrisch contact verzekert.
4. Hersluit het luikje volledig.

## 7.3 REINIGING

Reinig de machine na ieder gebruik volgens de volgende aanwijzingen.

### 7.3.1 Reiniging van de machine

- Verzeker u er steeds van dat de luchtgaten vrij zijn van afval.
- Gebruik geen waterstralen en vermijd de motor en de elektrische onderdelen nat te maken (afb.24.0).

- Gebruik geen agressieve vloeistoffen om het chassis te reinigen.
- Houd de machine, en in het bijzonder de motor vrij van resten gras, bladeren of teveel vet, om het risico op brand tot een minimum te herleiden.
- Houd de hendels, de display en de knoppen altijd vrij van resten.

### 7.3.2 Reiniging van de snijgroep

Verwijder de resten van gras en modder die binnen het chassis opgestapeld worden om te vermijden dat deze resten, wanneer ze opdrogen, een volgend opstarten moeilijk maken. Hel de machine naar de zijkant, en verzeker u van de stabiliteit van de machine alvorens eender welke ingreep uit te voeren.

\* In geval van zijdelingse aflat: verwijder de aflatdeflector (indien gemonteerd - par. 6.1.2d.).

De lak van het interne deel van het chassis kan in de loop van de tijd loskomen door de wrijvende actie van het gemaaid gras; in dit geval moet de lak bijgewerkt worden met behulp van een roestwerende verf, om de vorming van roest te vermijden die het metaal kan aantasten.

### 7.3.3 Reiniging van de zak

1. Maak de opvangzak leeg.
2. Schud de zak om hem schoon te maken van grasresten en aarde.
3. Was hem, spoel hem, en plaats hem zodanig dat hij snel droogt.

## 7.4 MOEREN EN SCHROEVEN VOOR BEVESTIGING

Houd de schroeven en moeren goed vastgedraaid, om er zeker van te zijn dat de machine altijd veilig werkt.

## 7.5 REINIGING VAN DE LUCHTFILTER

Het filterelement moet altijd goed schoon gehouden worden en moet vervangen worden indien kapot of beschadigd. Ga als volgt te werk:

1. Reinig de zone rond het rooster van de luchtfilter.
2. Verwijder het rooster (afb.25.A) door de schroef (afb.25.B) los te draaien.
3. Verwijder het filterelement (afb.26.A).
4. Blaas op de filter om stof en afval te verwijderen. Indien er vuil aanwezig blijft, moet men de filter (afb.26.A) met water reinigen en met een schone doek afdrogen.

**BELANGRIJK** Gebruik geen benzine, reinigingsproducten of ander voor de reiniging van de filter.

5. Reinig de zitting van de filter aan de buitenkant, en verwijder stof, afval en vuil.
6. Plaats het filterelement (Afb.26.A) in zijn houder (en controleer dat het goed droog is).
7. Hermonteer het rooster (afb.25.A) en draai de schroef (afb.25.B) vast.

## 8. BUITENGEWOON ONDERHOUD



**Vooraleer eender welke controle, reiniging of ingreep voor onderhoud/afstelling op de machine uit te voeren:**

- Zet de machine stil.
- Verwijder de veiligheidssleutel (laat de sleutel nooit in de houder zitten en houd hem buiten het bereik van kinderen en ongeschikte personen).
- Verzeker u ervan dat alle bewegende delen volledig stilstaan.
- Laat de motor eerst afkoelen vóór de machine in elke willekeurige ruimte op te brengen.
- Lees de desbetreffende instructies.
- Draag geschikte kledij, werkhandschoenen en een beschermende bril.

### 8.1 SNIJ-INRICHTING

Een botte snij-inrichting rukt het gras uit een veroorzaakt de vergeling van het gazon.



**Raak de snij-inrichting niet aan totdat de sleutel verwijderd is en de snij-inrichting volledig stilstaat.**



**Alle handelingen die betrekking hebben op de snij-inrichtingen (demontage, slijpen, in balans brengen, herstelling, hermontage en/of vervanging) vergen een specifieke vaardigheid en het gebruik van geschikt gereedschap; uit veiligheidsoverwegingen moeten deze handelingen daarom steeds uitgevoerd worden in een Gespecialiseerd centrum.**



**Laat de beschadigde, geplooide of versleten snij-inrichtingen steeds als geheel vervangen, samen met de schroeven, om de balans te behouden.**

**BELANGRIJK** Gebruik steeds originele snij-inrichtingen, met de code aangegeven in de tabel "Technische Gegevens".

Gezien de ontwikkeling van het product, kunnen de snij-inrichtingen aangegeven in de "Technische Gegevens" in de loop van de tijd vervangen worden door andere, met soortgelijke eigenschappen voor wat betreft verwisselbaarheid en functionele veiligheid.

## 9. STALLING

### 9.1 STALLING VAN DE MACHINE

Wanneer de machine gestald moet worden:

1. Laat de motor afkoelen.
2. Verwijder de veiligheidssleutel.
3. Reinig de machine (par. 7.3).
4. Controleer of er geen onderdelen los of beschadigd zijn. Vervang, indien nodig, de beschadigde onderdelen en klem eventueel schroeven en moeren die losgekomen zijn weer vast of neem contact op met het geautoriseerde dienstcentrum.
5. Berg de machine op:
  - In een droge ruimte.
  - Beschermd tegen slechte weersomstandigheden.
  - Indien mogelijk bedekt met een doek.
  - Buiten bereik van kinderen.
  - Na zich ervan verzekerd te hebben de sleutels of werktuigen die voor het onderhoud gebruikt werden, verwijderd te hebben.

### 9.2 STALLING VAN DE ACCU

De accu moet in op een schaduwrijke, frisse plaats bewaard worden, waar er geen vochtigheid is.

**OPMERKING** In geval van langdurige inactiviteit moet men de accu's om de twee maanden opladen, om de duur ervan te verlengen.

## 10. HANTERING EN TRANSPORT

Telkens wanneer de machine verplaatst, geheven, vervoerd of overgeheld moet worden, moet men:

- Stop de machine (par. 6.5).
- Verwijder de veiligheidssleutel.
- Verzeker u ervan dat alle bewegende delen volledig stilstaan.
- Stevige werkhandschoenen dragen.
- De machine vastnemen op punten waar u een stevige grip hebt, rekening houdend met het gewicht en de spreiding van het gewicht.
- Een beroep doen op een toereikend aantal personen die het gewicht van de machine kunnen heffen, volgens de kenmerken van het transportmiddel of de plaats waar de machine opgenomen of opgesteld moet worden.
- U ervan te verzekeren dat de bewegingen van de machine geen schade of letsels veroorzaken.

Wanneer men de machine met een wagen of aanhangwagen vervoert, moet men:

- Opritten gebruiken met geschikte weerstand, breedte en lengte.
- De machine laden met de motor uitgeschakeld, en ze op de oprit duwen met behulp van een geschikt aantal personen.
- De snijgroep omlaag brengen.
- De machine zo plaatsen dat ze geen gevaar veroorzaakt.
- Ze stevig aan het vervoersmiddel bevestigen met koorden of kettingen om te vermijden dat ze kantelt.

## 11. ASSISTENTIE EN HERSTELLINGEN

Deze handleiding verstrekt alle gegevens die u nodig hebt om de machine te kunnen gebruiken en om er op de juiste manier eenvoudige onderhoudswerkzaamheden aan te kunnen verrichten, die de gebruiker zelf kan uitvoeren. Alle afstellingen en onderhoudshandelingen die niet beschreven zijn in deze handleiding moeten uitgevoerd worden door uw Verkooper of in een gespecialiseerd Centrum dat beschikt over de nodige kennis en uitrustingen om de werken correct uit te voeren, met respect voor het oorspronkelijk niveau van veiligheid van de machine.

Handelingen die in niet geschikte structuren of door onbekwame personen uitgevoerd werden, doen elke vorm van garantie en alle verplichtingen of aansprakelijkheid van de Fabrikant vervallen.

- Enkel de geautoriseerde dienstcentra mogen de herstellingen en onderhoudsingenrepen in garantie uitvoeren.
- De geautoriseerde dienstcentra gebruiken enkel originele wisselstukken. De originele wisselstukken en toebehoren werden speciaal voor de machines ontwikkeld.
- Niet originele wisselstukken en toebehoren zijn niet goedgekeurd; het gebruik van niet originele wisselstukken en toebehoren brengt de veiligheid van de machine in gevaar en ontheft de Fabrikant van alle verplichtingen en aansprakelijkheden.

## 12. GARANTIEDEKKING

De garantiedekking is enkel bestemd voor de consumenten, d.w.z. niet professionele bedieners.

De garantie dekt alle kwaliteits- en fabricagefouten die tijdens de garantieperiode door uw Wederverkoper of door een gespecialiseerd Centrum vastgesteld worden.

De toepassing van de garantie is beperkt tot de herstelling of vervanging van het defect geachte onderdeel.

Men raadt aan de machine eens per jaar aan een geautoriseerd dienstencentrum toe te vertrouwen voor het onderhoud, assistentie en controle van de veiligheidsinrichtingen.

De toepassing van de garantie is ondergeschikt aan een regelmatig onderhoud van de machine.

De gebruiker moet aandachtig de aanwijzingen volgen die in de bijgevoegde documentatie verschaft is.

De garantie geldt niet voor schade te wijten aan:

- Onvoldoende kennis van de vergezellende documentatie (Gebruiksaanwijzing).
- Professioneel gebruik.
- Achteloosheid, nalatigheid.
- Externe oorzaak (bliksem, stoten, aanwezigheid van vreemde voorwerpen in de machine) of incident.
- Onjuist of niet door de fabrikant toegestaan gebruik en montage.

- Gebrekkig onderhoud.
- Wijziging van de machine.
- Gebruik van niet originele wisselstukken (aanpasbare stukken).
- Gebruik van toebehoren dat niet door de fabrikant verschaft of goedgekeurd werd.

Deze garantie geldt bovendien niet voor:

- De handelingen voor gewoon/buitengewoon onderhoud (beschreven in de gebruiksaanwijzing).
- De normale slijtage van verbruiksmaterialen zoals de aandrijfriemen, de maai-inrichting, de lichten, de wielen, de veiligheidsbouten en de bedradingen;
  - Normale slijtage.
  - Esthetische slijtage van de machine wegens het gebruik.
  - De steunen van de snij-inrichtingen.
- De eventueel bijkomende onkosten voor activering van de garantie, zoals de reiskosten tot bij de gebruiker, het vervoer van de machine naar de Wederverkoper, de huur van uitrustingen voor de vervanging of de oproep van een externe maatschappij voor alle onderhoudswerkzaamheden.

De gebruiker is beschermd door de nationale wetten van zijn eigen land. De gebruiker van de koper die voorzien zijn in de nationale wetten van zijn eigen land, zijn op geen enkele wijze beperkt door deze garantie.

## 13. TABEL ONDERHOUD

Ingreep	Frequentie	Opmerkingen
<b>MACHINE</b>		
Controle van alle bevestigingen	Voor eender welk gebruik	par. 7.4
Veiligheidscontroles / Controle van de commando's	Voor eender welk gebruik	par. 6.2
Controleer de beschermingen van de aflat achteraan / zijdelingse aflat.	Voor eender welk gebruik	par. 6.2.1
Controle van de opvangzak, zijdelingse aflatdeflector.	Voor eender welk gebruik	par. 6.2.1
Controle van de snij-inrichting	Voor eender welk gebruik	par. 6.2.1
Controle van de staat van de lading van de accu	Voor eender welk gebruik	*
Herlading van de accu	Aan het einde van ieder gebruik	par. 7.2.2 *
Algemene reiniging en controle	Aan het einde van ieder gebruik	par. 7.3
Controle van eventuele schade aan de machine. Contacteer, indien nodig, het geautoriseerde dienstencentrum.	Aan het einde van ieder gebruik	-
Reiniging van de luchtfilter	Eenmaal per maand	par. 7.5
Vervanging snij-inrichting	-	par. 8.1 ***

\* Raadpleeg de handleiding van de accu/acculader.

\*\* Handeling die door uw Verkoper of door een gespecialiseerd Centrum moet uitgevoerd worden

\*\*\* Handeling die uitgevoerd moet worden bij de eerste tekens van slechte werking

## 14. IDENTIFICATIE PROBLEMEN

Mochten de problemen aanhouden na het toepassing van de bovengenoemde remedies, dan dient er contact te worden opgenomen met uw Verkoper.

PROBLEEM	MOGELIJKE OORZAAK	OPLOSSING
1. Wanneer de startknop wordt ingedrukt, wordt de display niet ingeschakeld.	Contactsleutel ontbreekt of niet correct geplaatst.	Steek de sleutel in (par. 6.3).
	Veiligheidsleutel niet op "OFF" geplaatst.	Plaats de veiligheidssleutel op "ON" (par. 6.3).
	Geen accu of accu niet correct geplaatst.	Open het luikje en verzeker u ervan dat de accu juist geplaatst is (par. 7.2.3).
	Accu plat.	Controleer de ladingstoestand en herlaad de accu (par. 7.2.2).
	Combinatie van accu's niet correct.	Controleer de correcte combinatie van de accu's volgens de instructies in de tabel "Technische Gegevens".
2. Wanneer de startknop wordt ingedrukt, wordt de display niet ingeschakeld en de machine maakt een zoemgeluid.	Interne afwijking van de motor.	Verwijder de contactsleutel en contacteer een Dienstencentrum voor controle, vervanging of herstelling.
3. De motor stopt tijdens het werk.	Accu niet correct geplaatst.	Open het luikje en verzeker u ervan dat de accu juist geplaatst is (par. 7.2.3).
	Accu plat.	Controleer de ladingstoestand en herlaad de accu (par. 7.2.2).
	Verklemmingen die de rotatie van de snij-inrichting verhinderen.	Verwijder de veiligheidssleutel, doe werkhandschoenen aan en verwijder gras of resten die aanwezig zijn aan de onderkant van de machine en/of in het aflaatkanaal.
4. Op de display verschijnt ER3 (Afb.27.B) .	Ingrep van de thermische bescherming wegens oververhitting van de motor.	Wacht minstens 5 minuten en herstart dan de machine.
5. Op de display verschijnt afwisselend: ER1 + OPC (Afb.27.B) .	Ingrep van de thermische bescherming wegens een te hoge stroomabsorptie te wijten aan: <ul style="list-style-type: none"> <li>• Het maaien van te hoog gras.</li> <li>• Verklemmingen die de rotatie van de snij-inrichting verhinderen.</li> <li>• Te veel grasresten die zijn aangehecht aan de binnenkant van het chassis en in het aflaatkanaal.</li> </ul>	<ul style="list-style-type: none"> <li>• Stel een hogere maaihoogte in wanneer het gras hoger staat en een tweede maaibeurt uit te voeren op een lagere hoogte (par. 6.4.2).</li> <li>• Verwijder de verklemmingen (par. 7.3.2).</li> <li>• Reinig de machine (par. 7.3.1)</li> </ul> Wacht minstens 5 minuten en herstart dan de machine.
6. Op de display verschijnt ER1 (Afb.27.B) .	Overbelasting van de motor van de aandrijving wegens moeilijke werkcondities (overbelasting aandrijving).	<ul style="list-style-type: none"> <li>– Controleer of de wielen niet geblokkeerd zijn en reinig ze eventueel.</li> <li>– Controleer de helling van het terrein waarop u werkt (par. 6.4.1).</li> </ul>
7. Op de display verschijnt afwisselend: 100% + ER3 (Afb.27.B) .	Afwijking in de elektrische verbinding tussen de accu en de motor.	Verwijder de contactsleutel en contacteer een Dienstencentrum voor controle, vervanging of herstelling.

<p><b>8.</b> Op de display verschijnt ER2 (Afb.27.B) .</p>	<p>Snij-inrichting geblokkeerd.</p>	<p>Stop de machine, verwijder de contactsleutel, draag werkhandschoenen. Controleer en verwijder eventuele verklemmingen onderaan de machine (par. 7.3.2) die de rotatie van de snij-inrichting verhinderen. Indien het probleem aanhoudt, contacteer dan een Dienstencentrum voor controle, vervangingen of herstellingen (par. 8.1).</p>
<p><b>9.</b> Het gemaaid gras wordt niet meer opgevangen in de opvangzak.</p>	<p>De snij-inrichting heeft tegen een vreemd voorwerp gebotst en werd beschadigd.</p>	<p>Stop de motor onmiddellijk en verwijder de contactsleutel. Controleer de eventuele schade, en contacteer een Dienstencentrum voor de eventuele vervanging van de snij-inrichting (par. 8.1).</p>
	<p>De binnenzijde van het chassis is vuil.</p>	<p>Reinig de binnenzijde van het chassis om de evacuatie van het gras naar de opvangzak te vergemakkelijken (par. 7.3.2).</p>
<p><b>10.</b> Het maaien verloopt moeizaam.</p>	<p>De snij-inrichting is niet in goede staat.</p>	<p>Contacteer een dienstencentrum voor het bijlijpen en vervangen van de snij-inrichting.</p>
<p><b>11.</b> Men hoort overdreven geluiden en/of trillingen tijdens het werk.</p>	<p>Bevestiging van de snij-inrichting losgekomen of snij-inrichting beschadigd.</p>	<p>Stop de motor onmiddellijk en verwijder de contactsleutel. Contacteer een dienstencentrum voor controle, vervangingen of herstellingen (par. 8.1).</p>
<p><b>12.</b> Kleine autonomie van de accu.</p>	<p>Zware gebruiksconditie met grotere stroomabsorptie.</p>	<p>Optimaliseer het gebruik (par. 7.2.1).</p>
	<p>Accu niet voldoende voor de werkbehoeften.</p>	<p>Gebruik de extra of zwaardere accu's (par. 15.2).</p>
<p><b>13.</b> De acculader laadt de accu niet op.</p>	<p>Accu niet correct geplaatst in de acculader.</p>	<p>Controleer of de accu correct geplaatst is (par. 7.2.3).</p>
	<p>Niet geschikte omgevingscondities.</p>	<p>Herlaad de accu in een omgeving met geschikte temperatuur (zie handleiding van de accu/acculader).</p>
	<p>Vuile contacten.</p>	<p>Reinig de contacten.</p>
	<p>Geen spanning aan de acculader.</p>	<p>Controleer of de stekker in het stopcontact steekt en of er spanning aanwezig is in het stopcontact.</p>
	<p>Defecte acculader.</p>	<p>Vervangen met een origineel wisselstuk.</p>
		<p>Indien het probleem aanhoudt, raadpleeg de handleiding van de accu / acculader.</p>



## 15. OP VERZOEK VERKRIJGBARE ACCESSOIRES

### 15.1 KIT VOOR "MULCHING"

Snijd het gemaaide gras fijn en laat het op het gazon liggen, als alternatief voor de opvang in de zak (voor machines die hiervoor voorzien zijn) (Afb.28).

### 15.2 ACCU'S

Er zijn accu's met verschillende vermogens beschikbaar, voor de specifieke werkvereisten (afb.29). De lijst van de voor deze machine gehomologeerde accu's bevindt zich in de tabel "Technische Gegevens".

### 15.3 ACCULADER

Inrichting die gebruikt wordt voor het opladen van de accu (afb.30).

**INNHold**

1. GENERELT	1
1.1 Hvordan lese bruksanvisningen	1
1.2 Referanser	1
2. SIKKERHETSBESTEMMELSER	1
2.1 Opplæring	1
2.2 Forberedende operasjoner	2
2.3 Under bruk	2
2.4 Vedlikehold, lagring	2
2.5 Batteri / batterilader	3
2.6 Miljøvern	3
3. BLI KJENT MED MASKINEN	3
3.1 Beskrivelse av maskinen og beregnet bruk	3
3.2 Sikkerhetssymboler	4
3.3 Identifikasjonsetikett	4
3.4 Hovedkomponenter	5
4. MONTERING	5
4.1 Deler til monteringen	5
4.2 Montering av sekken	5
4.3 Montering av styret	5
5. KONTROLLKOMMANDOER	5
5.1 Sikkerhetsnøkkel (deaktiveringsinnretning)	5
5.2 Brukerspak	5
5.3 På-knapp	6
5.4 Spak for innkobling av trekraft	6
5.5 "ECO"-knapp	6
5.6 Justering av klippehøyden	6
6. BRUK AV MASKINEN	6
6.1 Forberedende operasjoner	6
6.2 Sikkerhetskontroller	7
6.3 Start8	
6.4 Arbeid	8
6.5 Stopp	9
6.6 Etter bruk	9
7. ORDINÆRT VEDLIKEHOLD	9
7.1 Generelt	9
7.2 Batteri	9
7.3 Renhold	10
7.4 Festeskruer og -mutrer	10
7.5 Rengjøring av luftfilteret	10
8. EKSTRAORDINÆRT VEDLIKEHOLD	10
8.1 Klippeinnretning	11
9. OPPBEVARING	11
9.1 Lagring av maskinen	11
9.2 Lagring av batteriet	11
10. FLYTTING OG TRANSPORT	11
11. SERVICE OG REPARASJONER	11
12. GARANTIENS DEKNING	12
13. Vedlikeholdstabell	12
14. Identifisering av problemer	13
15. TILBEHØR PÅ FORESPØRSEL	15
15.1 Mulching-sett	15
15.2 Batterier	15
15.3 Batterilader	15

**1. GENERELT****1.1 HVORDAN LESE BRUKSANVISNINGEN**

Bruksanvisningen har noen avsnitt som inneholder spesielt viktig sikkerhets- eller driftsinformasjon. Disse avsnittene er uthevet på forskjellige måter, og har følgende betydning:

**MERK ELLER VIKTIG** presiserer og supplerer det som er forklart tidligere for å forhindre at maskinen ødelegges, eller at det oppstår skader.

Symbolet  viser en fare. Hvis advarslene ikke overholdes kan dette medføre personskader eller skader på tredjeparter og/eller ødeleggelse.

- De avsnittene som er merket med en firkant med
- stiplede grå ramme angir ekstrautstyr som ikke
- finnes på alle modellene som er dokumentert
- i denne bruksanvisningen. Kontroller om
- ekstrautstyret finnes på din modell.

Alle henvisningene til maskinens høyre og venstre side samt for- og bakside gjelder i forhold til brukerens arbeidsposisjon.

**1.2 REFERANSER****1.2.1 Figurer**

Figurene i disse bruksinstruksjonene er nummerert 1, 2, 3 og så videre. Delene angitt på figurene er merket med bokstavene A, B, C, osv. En henvisning til komponent C i figur 2 angis med teksten: "Se fig. 2 C" eller ganske enkelt "(Fig. 2.C)". Figurene er veiledende. De faktiske delene kan være forskjellige fra de som er avbildet.

**1.2.2 Overskrifter**

Bruksanvisningen er oppdelt i kapitler og avsnitt. Overskriften til avsnitt "2.1 Opplæring" er en undertittel til "2. Sikkerhetsbestemmelser". Henvisningene til overskrifter eller avsnitt angis med forkortelsene kap. eller avsn. og deretter det gjeldende nummeret. Eksempel: "kap. 2" eller "avsn. 2.1"

**2. SIKKERHETSBESTEMMELSER****2.1 OPPLÆRING**

 **Bli kjent med kontrollene og en riktig bruk av maskinen. Lær å slå av motoren raskt. Manglende overhold av advarslene og instruksjonene kan forårsake brann og/eller alvorlige skader.**

- La aldri barn eller andre som ikke kjenner til disse bestemmelsene bruke maskinen. Kommunale bestemmelser kan fastsette en tillatt minstealder for bruk.
- Dette apparatet kan brukes av barn over 8 år eller personer med nedsatte fysiske, sensoriske eller psykiske evner, eller personer som mangler erfaring og kunnskap, dersom de får tilsyn eller opplæring i en sikker bruk av apparatet og risikoene knyttet til bruken. Barn må ikke leke med apparatet. Rengjøring og vedlikehold må ikke utføres av barn uten tilsyn.
- Maskinen må aldri brukes hvis brukeren er trøtt eller ikke føler seg vel, eller har inntatt medisiner, narkotika, alkohol eller andre stoffer som nedsetter refleksene eller oppmerksomheten.
- Ikke transporter barn eller andre passasjerer.
- Husk at føreren eller brukeren er ansvarlig for ulykker som påføres tredjepersoner eller deres eiendom. Det er brukeren som er ansvarlig for å vurdere potensielle farer på underlaget hvor arbeidet skal utføres, og som må ta alle forholdsregler for å garantere egen og andres sikkerhet. Dette gjelder spesielt i skråninger, og på ujevne, glatte eller ustabile underlag.
- Dersom maskinen skal overdras eller lånes ut til andre, må brukeren ha lest og forstått bruksanvisningen.

## 2.2 FORBEREDENDE OPERASJONER

### Personlig verneutstyr (PVU)

- Bruk egnede klær, kraftige arbeidssko med antisklisåle, og lange benklær. Bruk aldri maskinen barfotet eller med sandaler. Man må iføre seg hørselsvern.
- Bruk av hørselsvern kan redusere kapasiteten til å høre eventuelle advarsler (rop eller alarmer). Vær meget oppmerksom på det som skjer rundt arbeidsområdet.
- Bruk egnede arbeidshansker i alle situasjoner hvor hendene utsettes for risiko.
- Ta ikke på deg skjerf, frakk, halskjeder, armbånd, vide klær eller klær med stropper, slips, eller annet hengende eller omfangsrikt tilbehør som kan sette seg fast i maskinen, gjenstander eller materialer på arbeidsstedet.
- Sett opp langt hår.

### Arbeidsområde/maskin

- Undersøk grundig hele arbeidsområdet, og fjern alt som kan slynges vekk av maskinen eller skade klippeinnretningen/roterende deler (steiner, greiner, ståltråd, ben, osv.).

## 2.3 UNDER BRUK

### Arbeidsområde

- Ikke bruk maskinen i eksplosjonsfarlige omgivelser, i nærheten av brennbare væsker, gass eller støv. Elektriske apparater utvikler gnister som kan antenne støv eller damp.
- Arbeid bare i dagslys eller i godt kunstig lys, og med gode siktforhold.
- Hold personer, spesielt barn, og dyr unna arbeidsområdet. Barn må holdes under oppsyn av en voksen.
- Unngå å bruke gressklipperen på vått gress, når det regner og når det er fare for dårlig vær, spesielt hvis det er fare for lyn og torden.

- Ikke utsett maskinen for regn eller våte omgivelser. Vannet som trenger inn i et elektrisk apparat øker risikoen for elektrisk støt.
- Vær spesielt oppmerksom på ujevnheter i terrenget (humper, søkk), skråninger, skjulte farer og eventuelle hinder som kan begrense sikten.
- Vær meget forsiktig i nærheten av grøfter, skrenter eller voller. Maskinen kan velte hvis et hjul kommer over kanten eller hvis kanten gir etter.
- Klipp på tvers i skråninger, og aldri rett oppover eller nedover. Vær veldig forsiktig når du svinger, og pass på at hjulene ikke støter på hindringer (steiner, greiner, røtter, osv.) som kan føre til at maskinen glir sidelengs, eller at du mister kontrollen over maskinen.
- Vær oppmerksom på trafikken når maskinen brukes i nærheten av vei.

### Adferd

- Vær forsiktig når du beveger deg bakover. Se bak deg før og mens du beveger deg bakover for å passe på at det ikke finnes hindringer.
- Aldri løp, men gå rolig.
- Unngå å bli trukket av gressklipperen.
- Hold alltid hender og føtter langt fra klippeinnretningen, både under start og bruk av maskinen.
- Advarsel: Klippeenheten fortsetter å rotere i et par sekunder selv etter at den frakoblet, eller etter at motoren er slått av.
- Hold alltid god avstand til utkasteråpningen.



**Ved skader eller ulykker under arbeidet, skal motoren stanses øyeblikkelig og maskinen fjernes fra stedet for å unngå at den ikke påfører mer skade; ved ulykker med personskader eller skader på tredjeparter, skal du øyeblikkelig aktivere de førstehjelpsprosedyrene som er mest passende for den aktuelle situasjonen, og henvende deg til legevakten for nødvendig behandling. Fjern nøye eventuelle rester som ellers kan forårsake skader på gjenstander, personer eller dyr.**

### Bruksbegrensninger

- Maskinen må aldri brukes hvis vernene (oppsamleren, vernet for sideutkast eller vernet for utkast bak) er ødelagte, mangler eller ikke er riktig plassert.
- Ikke bruk maskinen hvis ikke tilbehør/redskaper er montert i de angitte punktene.
- Sikkerhetssystemene/mikrobyrterne må ikke deaktiveres eller tukles med.
- Ikke utsett maskinen for overdrevne belastninger, og bruk aldri en liten maskin til å utføre tungt arbeid. Bruk av en egnet maskin reduserer risikoene og forbedrer kvaliteten på arbeidet.

## 2.4 VEDLIKEHOLD, LAGRING

Et jevnt vedlikehold og en riktig lagring opprettholder maskinens sikkerhet og ytelsesnivå.

### Vedlikehold

- Maskinen må aldri brukes med slitte eller ødelagte deler. Ødelagte eller slitte deler skal byttes ut og aldri repareres.
- Under justeringer av maskinen må du passe på og unngå å klemme fingrene mellom klippeinnretningen i bevegelse og maskinens faste deler.

 **Støy- og vibrasjonsnivået oppgitt i bruksanvisningen er maskinens maks verdier. Bruk av en dårlig innstilt kutteinnretning, for høy hastighet og manglende vedlikehold, påvirker støy- og vibrasjonsutslippene betydelig. Ta derfor nødvendige tiltak for å redusere mulige skader fra høyt støynivå og vibrasjonsbelastninger: Vedlikehold maskinen, bruk hørselsvern og ta pauser under arbeidet.**

#### Oppbevaring

- For å redusere brannfaren må ikke beholdere med klippeavfall oppbevares innendørs.

## 2.5 BATTERI / BATTERILADER

**VIKTIG** De følgende sikkerhetsreglene utgjør sikkerhetsforskriftene i håndboken for batteri og batterilader som følger med maskinen.

- Bruk kun batteriladere anbefalt av produsenten for å lade batteriene. En uegnet batterilader kan føre til elektrisk støt, overoppheting og lekkasje av batterivæske.
- Bruk kun spesifikke batterier beregnet for verktøyet. Bruk av andre batterier kan medføre personskafer og brannfare.
- Pass på at apparatet er slått av før batteriet settes inn. Montering av et batteri i et elektrisk apparat som er slått på kan medføre brann.
- Hold det ubenyttede batteriet på avstand fra binders, mynter, nøkler, stifter, skruer og andre små metallgjenstander som kan kortslutte kontaktene. Kortslutning mellom batterikontaktene kan medføre antennelse eller brann.
- Bruk ikke batteriladere i omgivelser med lettantennelige damper, væsker eller på lettantennelige overflater som papir, stoff osv. Batteriladere blir varm under oppladingen, og det kan oppstå brann.
- Under transport av akkumulatorene må ikke kontaktene kobles til hverandre, og ikke bruk metallbeholderen til transporten.

## 2.6 MILJØVERN

Miljøvern må være førsteprioritet ved bruk av maskinen, til fordel for samholdet og miljøet der vi bor.

- Unngå å forstyrre nabolaget. Bruk alltid maskinen til fornuftige tider (- ikke tidlig på morgenen, eller sent på kvelden/natten, hvor nabolaget kan forstyrres).
- Følg nøye de kommunale bestemmelsene for kasting av emballasje, defekte deler eller deler som er sterkt forurensende. Dette avfallet må ikke kastes med husholdningsavfallet, men kildesorteres og kastes i konteinerne for resirkulering.
- Følg nøye de kommunale bestemmelsene for kasting av avfallsmateriale.
- Når maskinen ikke skal brukes lenger, må den ikke kastes i naturen, men leveres inn til et innsamlingscenter i henhold til gjeldende kommunale bestemmelser.



#### Ikke kast elektrisk verktøy i

**husholdningsavfallet.** I henhold til direktiv 2012/19/UE om elektrisk og elektronisk avfall, og gjeldende nasjonale lover, skal brukt

elektrisk verktøy leveres inn til mottak for et øko-kompatibelt gjenbruk. Hvis de elektriske verktøyene kastes på søppelfyllingen eller graves ned i jorden, kan de giftige stoffene nå grunnvannet og komme inn i næringskjeden og være til skade både for helsen og velferden. Kontakt renholdsvirket eller din forhandler for ytterligere opplysninger om avhending av produktet.



Li-ion

#### Ved endt levetid må batteriene

**avhendes i henhold til gjeldende miljøbestemmelser.** Batteriet inneholder

materiale som er farlige for folk og miljø. Batteriet må fjernes og avhendes separat ved et mottak for batterier med litiumioner.



#### Kildesortering av brukte produkter

og emballasje tillater resirkulering og gjenbruk av materialene. Gjenbruk av resirkulerte materialer hindrer miljøforurensning og reduserer behovet for råvarer.

## 3. BLI KJENT MED MASKINEN

### 3.1 BESKRIVELSE AV MASKINEN OG BEREGET BRUK

**Denne gressklipperen styres av gående fører.**

Maskinen består hovedsakelig av en motor som driver en klippeinnretning under et deksel. Maskinen er utstyrt med hjul og et styre. Brukeren kan føre maskinen og bruke hovedkontrollene mens han/hun hele tiden står bak styret og dermed på en sikker avstand fra klippeinnretningen. Når brukeren forlater maskinen, stanser motoren og klippeinnretningen innen et par sekunder.

#### 3.1.1 Tilsiktet bruk

Denne maskinen er utviklet og laget for klipping (og oppsamling) av gresset i hager og på gressbevakste områder, i utstrekning i forhold til klippekapasiteten, utført med tilstedeværelse av en operatør til fots. Maskinen kan utføre følgende:

1. Klippe gresset og samle det i oppsamlingsposen.

- Klippe gresset og kaste det ut på bakken fra den bakre delen.
- Klippe gresset og tømme det ut på siden (dersom dette er planlagt).
- Klipp gresset, mal det opp og legg det på bakken ("mulching"-effekt - utstyrsavhengig).

Ved bruk av særskilt tilbehør, standardlevert av produsenten eller som kan kjøpes separat, kan gressklippingen utføres på forskjellige måter, som beskrevet i denne bruksanvisningen, eller i instruksjonene som følger med det enkelte tilbehøret.

### 3.1.2 Feil bruk

Enhver annen bruk, som er forskjellig fra det som er nevnt ovenfor, kan vise seg å være farlig og forårsake skader hos folk og/eller ting.

Feil bruk omfatter, men er ikke begrenset til, følgende:

- Transportere andre personer, barn eller dyr på maskinen, som kan forårsake alvorlige skader eller sette en sikker kjøring på spill.
- Bli fraktet av maskinen.
- Bruk av maskinen til å slepe eller skyve last.
- Bruk av klippeinnretningen på gressfrie strekninger.
- Bruk av maskinen til oppsamling av løv eller avfall.
- Bruk av maskinen til klipping av hekker eller vegetasjon som ikke er gress.
- Bruk av maskinen sammen med flere personer.

**VIKTIG** Feil bruk av maskinen fører til bortfall av garantien. Videre heves produsenten fra ethvert ansvar, og det er dermed brukeren som er ansvarlig for utgiftene ved sakskaader, personskader eller skader på tredjepersoner.

### 3.1.3 Brukergruppe

Denne maskinen er beregnet på forbrukere, det vil si ikke-profesjonelle brukere. Maskinen er ment til hobbybruk.

**VIKTIG** Maskinen må kun brukes av en person.

## 3.2 SIKKERHETSSYMBOLER

Det finnes forskjellige symboler på maskinen (Fig.2.0). Symbolene skal minne operatøren om riktig fremgangsmåte for å bruke den forsiktig og ta de nødvendige forholdsreglene. Symbolenes betydning:



**Advarsel.** Les bruksanvisningen før maskinen tas i bruk.



**Fare! Risiko for utslynging av gjenstander.** Hold personer utenfor arbeidsområdet ved bruk.



Kun for gressklipper med termisk motor.



Kun for elektriske gressklippere med strømtilførsel.



Kun for elektriske gressklippere med strømtilførsel.



**Fare! Fare for å bli kuttet.**

Klippeinnretning i bevegelse. For aldri hender eller føtter inn i klippeinnretningens kasse.



**Vær oppmerksom på den skarpe klippeinnretningen.** For aldri hender eller føtter inn i klippeinnretningens kasse. Klippeinnretningen fortsetter å rotere også etter at motoren er slått av. Ta av deaktiveringsinnretningen (enheten for avskruing) før vedlikehold utføres.

**VIKTIG** Klistremerker som er ødelagt eller uleseelig må skiftes. Be om nye klistremerker hos et autorisert servicesenter.

## 3.3 IDENTIFIKASJONSETIKETT

Identifikasjonsetiketten oppgir følgende opplysninger (Fig.1.0).

- Lydeffektnivå.
- Samsvarmerke EU.
- Produksjonsår.
- Maskintype.
- Serienummer.
- Produsentens navn og adresse.
- Artikkelnummer.
- Motorens maks. driftshastighet.
- Vekt i kg.
- Matespenning og -frekvens.
- Elektrisk beskyttelsesgrad.
- Nominell effekt.

Skriv maskinens ID-opplysninger i de tilrettelagte feltene på etiketten som finnes på baksiden av bokomslaget.

**VIKTIG** Opplysningene på produktets identifikasjonsetikett må oppgis ved henvendelse til et autorisert verksted.

**VIKTIG** Eksempelen på samsvarserklæringen finnes helt bak i bruksanvisningen.

### 3.4 HOVEDKOMPONENTER

Maskinen består av en rekke hoveddeler, som svarer til følgende funksjoner (Fig.1.0):

- A. **Chassis:** dekselet som holder på plass den roterende klippeinnretningen.
- B. **Motor:** leverer bevegelse både til klippeenheten og for trekraft til hjulene (dersom forutsatt).
- C. **Klippeinnretning:** elementet som klipper gress.
- D. **Vern for bakre tømning:** dette er et sikkerhetsvern som forhindrer at eventuelle gjenstander som samles opp av klippeenheten kastes langt vekk fra maskinen.
- E. **Vern for sidetømming (utstyrsvhengig):** dette er et sikkerhetsvern som forhindrer at eventuelle gjenstander som samles opp av klippeenheten kastes langt vekk fra maskinen.
- F. **Ledeplate for sideutkast (utstyrsvhengig):** i tillegg til funksjonen som kaster gresset fra siden av maskinen og ut på bakken, er den et sikkerhetsselement som forhindrer at gjenstander som samles opp av klippeinnretningene kastes langt vekk fra maskinen.
- G. **Samlesekk:** i tillegg til funksjonen som samler opp gresset som klippes, er den et sikkerhetsselement som forhindrer at gjenstander som samles opp av klippeinnretningene kastes langt vekk fra maskinen.
- H. **Håndtak:** dette er operatørens arbeidsposisjon. Håndtakets lengde sørger for at operatøren alltid opprettholder sikker avstand til den roterende enheten.
- I. **Batteri** (hvis det ikke leveres med maskinen, se kap. 15 "tilbehør på forespørsel"): gir strøm til verktøyet. Egenskapene og bruksreglene er beskrevet i en egen bruksanvisning.
- J. **Spak for tilstedeværelse av operatør:** dette er spaken som aktiverer koblingen av klippeenheten og av trekraften. Motoren stanser automatisk når begge spakene slippes.
- K. **Spak for kobling av trekraft:** dette er spaken som kobler trekraften til hjulene og muliggjør fremdrift av maskinen.
- L. **Luke som gir tilgang til batterirommet**
- M. **Sikkerhetsnøkkel (deaktiveringsinnretning):** Nøkkelen aktiverer / deaktiverer maskinens elektriske krets.
- N. **Batterilader** (hvis denne ikke leveres med maskinen, se kap.15 "tilbehør på etterspørsel"): enhet til bruk for lading av batteriet.

## 4. MONTERING

 **Sikkerhetsbestemmelsene som skal følges er beskrevet i kap. 2. Disse bestemmelsene må nøye overholdes for å unngå alvorlig risiko eller farer.**

Av hensyn til oppbevaring og transport er noen av maskinens deler ikke montert i fabrikk, men må monteres av kunden i henhold til instruksjonene, etter å ha fjernet emballasjen.

 **Utpakking og fullføring av monteringen må foretas på en jevn og solid overflate, med god nok plass til å flytte maskinen og emballasjen. Bruk alltid egnet utstyr. Bruk ikke maskinen før alle indikasjoner i avsnittet "MONTERING" har blitt fullført.**

### 4.1 DELER TIL MONTERINGEN

I emballasjen finnes delene for monteringen.

#### 4.1.1 Utpakking

1. Åpne emballasjen forsiktig og pass på at ingen av delene forsvinner.
2. Les dokumentasjonen som finnes i esken, også bruksanvisningen.
3. Ta alle deler som ikke er montert ut av esken.
4. Kast esken og emballasjen i henhold til gjeldende bestemmelser.

 **Før du utfører monteringen, må du kontrollere at batteriet ikke sitter på plass.**

### 4.2 MONTERING AV SEKKEN

Følg instruksjonene gitt på instruksjonsarket som medfølger samlesekken.

### 4.3 MONTERING AV STYRET

Monter håndtaket som vist på (Fig.3) (Fig.7).

## 5. KONTROLLKOMMANDOER

### 5.1 SIKKERHETSNOKKEL (DEAKTIVERINGSINNRETNING)

Nøkkelen (Fig.8.A) er plassert inne i batterirommet. Ved å sette nøkkelen i "ON", aktiveres maskinens elektriske krets, noe som gjør det mulig å slå den på. Ved å sette nøkkelen i "OFF", deaktiveres den elektriske kretsen fullstendig for å forhindre at maskinen brukes ukontrollert.

**VIKTIG** *Fjern sikkerhetsnøkkelen hver gang maskinen ikke er i bruk eller ikke er under oppsyn.*

### 5.2 BRUKERSPAK

Brukerspaken (Fig.9.A) aktiverer innkoblingen av klippeinnretningen og trekraften. Trykk en av de to spakene (Fig.9.A) mot styret for å aktivere funksjonene for innkobling av klippeinnretningen og trekraften. Motoren stanser automatisk og alle funksjonene deaktiveres når begge spakene slippes.

### 5.3 PÅ-KNAPP

På-knappen (Fig.10.A) brukes til:



1. **Slå på maskinen.** Når du trykker på knappen (Fig.10.A) tennes displayet (Fig.10.B), og maskinen er klar for bruk.

**MERK** *Påslåing av maskinen er kun mulig dersom man har sluppet spaken for tilstedeværelse av operatør og spaken for trekraft.*

**MERK** *Hvis maskinen ikke brukes, slukkes displayet etter 15 sekunder og det er nødvendig å gjenta oppgaven ovenfor.*



2. **Innkobling av klippeinnretningen.**

**MERK** *Klippeinnretningen kan kun innkobles når brukerspaken er trykket mot styret (se avsn. 6.3).*

3. **Utkobling av klippeinnretningen.** Trykk på På-knappen (Fig.10.A) mens klippeinnretningen er innkoblet. Klippeinnretningen stopper mens maskinen fremdeles er slått på.

### 5.4 SPAK FOR INNKOBLING AV TREKKRAFT

Kobler til trekraften ved hjulene og fremdrift av maskinen.



#### Trekraft koblet inn.

For å kjøre maskinen fremover:

- a. Trykk en av de to brukerspaken (Fig.9.A) mot styret.
- b. Trekk en av de to spakene for trekraft (Fig.9.B) mot styret.

Fremdriftshastigheten kan reguleres med valghåndtaket (Fig.10.C).

Det er mulig å velge mellom 6 ulike hastighetsnivåer.



1. **Maksimal hastighet** (ca. 5 km/t).



2. **Minimal hastighet** (ca. 2,5 km/t).

Hvert andre "klikk" på valghåndtaket (Fig.10.C) tilsvarer et nivåbytte for fremdriftshastigheten, vist på displayet med en linjeindikator (Fig.10.C1).

**MERK** *Det sist valgte hastighetsnivået vil også være innstilt etter at maskinen er slått av.*

**VIKTIG** *For å unngå å skade transmisjonen må ikke maskinen skyves bakover med innkoblet transmisjon.*

### 5.5 "ECO"-KNAPP

"ECO"-funksjonen gir energisparing under gressklippingen og optimerer batteriets autonomi. Trykk på knappen (Fig.10.D) for å aktivere eller deaktivere "Eco"-funksjonen.

Når funksjonen er aktiv vises indikasjonen "E" på skjermen. Denne funksjonen deaktiveres hver gang brukerspaken slippes.

**MERK** *Det frarådes å bruke "ECO"-funksjonen under vanskelige klippeforhold (klipping av tett, høyt og fuktig gress).*

### 5.6 JUSTERING AV KLIPPEHØYDEN

Ved å heve eller å senke understellet, kan gresset klippes i ulike høyder.



**Utfør oppgaven mens klippeinnretningen står i ro.**

- Justering av klippehøyden utføres ved å trykke på knappen (Fig.11.A) og ved å heve eller senke chassiset, via håndtaket (Fig.11.B), inntil du når ønsket posisjon.

## 6. BRUK AV MASKINEN



**Sikkerhetsbestemmelsene som skal følges er beskrevet i kap. 2. Disse bestemmelsene må nøye overholdes for å unngå alvorlig risiko eller farer.**

### 6.1 FORBEREDENDE OPERASJONER

Før arbeidet starter er det nødvendig å foreta en rekke kontroller og oppgaver for å være sikker på at arbeidet kan skje effektivt på sikreste måte. Sjekk at sikkerhetsnøkkelen ikke er ført inn i sitt nøkkelhull. Sett gressklipperen i rett posisjon og godt plantet på bakken.

#### 6.1.1 Kontroll av batteriet

Før man bruker maskinen første gang etter kjøp, fortsett med fullstendig lading av batteriet, ved å følge indikasjonene som står i batterihåndboken. Før hver bruk, kontrollerer batteriets lading som beskrevet i batteriets bruksanvisning.

#### 6.1.2 Klargjøring av maskinen

**NOTA** *Denne maskinen kan klippe gresset på forskjellige måter; For arbeidet starter må maskinen klargjøres i henhold til klippingen som skal utføres.*

- a. **Klargjøring for klipping og oppsamling av gresset i samlesekken:**

1. Hev vernet for bakutkast (Fig.12.A) og fest samle-

- sekken riktig (Fig.12.B) som indikert på figuren.
- På modeller med mulighet for sideutkast: forsikre deg om at sideutkast-vernet (fig. 13.B) er senket.

#### b. Klargjøring for klipping og utkast av gresset bak

- Fjern samlesekken og forsikre deg om at vernet for bakutkast (Fig.13.A) forblir stabilt senket.
- På modeller med mulighet for sideutkast: forsikre deg om at sideutkast-vernet (fig. 13.B) er senket.

#### c. Klargjøring for klipping og oppmaling av gresset ("mulching"-funksjon):

- Hev vernet for bak-utkast (Fig.14.A) og før inn ledeplattens tapp (Fig.14.B) i utkaståpningen mens du holder den lett lent mot høyre.
- Fest den ved å føre inn de to stiftene (Fig.14.C) i de tilhørende hullene inntil du hører klikket til hekteanordningen (Fig.14.D).
- På modeller med mulighet for sideutkast: forsikre deg om at sideutkast-vernet (fig. 13.B) er senket.

For å fjerne tappen til ledeplaten:

- Hev vernet for bak-utkast (Fig.14.A).
- Trykk i midten for å få hekteanordningen til å hekte seg opp (Fig.14.D).

#### d. Klargjøring for klipping og utkast av gresset til siden

- Hev vernet for bak-utkast (Fig.14.A) og før inn ledeplattens tapp (Fig.15.B) i utkaståpningen mens du holder den lett lent mot høyre.
- Fest den ved å føre inn de to stiftene (Fig.15.C) i de tilhørende hullene inntil du hører klikket til hekteanordningen (Fig.15.D).
- Hev sideutkast-vernet (Fig.15.A).
- Sett inn ledeplaten for sideutkast (Fig.15.E).
- Lukk sideutkast-vernet (Fig.15.A) slik at ledeplaten for sideutkast (Fig.15.E) blir blokkert.

For å fjerne tappen til ledeplaten:

- Hev vernet for bak-utkast (Fig.14.A).
- Trykk i midten for å få hekteanordningen til å hekte seg opp (Fig.14.D).

### 6.1.3 Justering av klippehøyden

Reguler klippehøyden som indikert i (avsn. 5.6).

## 6.2 SIKKERHETSKONTROLLER

Utfør følgende sikkerhetskontroller og kontroller at resultatene stemmer med tabellene.

 **Utfør alltid en sikkerhetskontroll før bruk.**

### 6.2.1 Generelle sikkerhetskontroller

Tema	Resultat
Håndtak	Rene, tørre.
Håndtak	Festet på riktig og skikkelig måte til maskinen.
Klippeinnretning	Ren, ikke skadet eller slitt.
Vern for utkast bak; samlesekk	Hele. Ingen skade. Montert riktig.
Vern for sideutkast; ledeplate for sideutkast	Hele. Ingen skade. Montert riktig.
Kommandobryter Brukerspak Spak for innkobling av trekkraft	Gasspaken må kunne beveges fritt og utvungent, og idet den slippes må den hurtig og automatisk vende tilbake til nøytral posisjon.
Batteri	Ingen skade på forpakningen, ingen væskelekkasje.
Skruer på maskinen og klippeinnretningen	Godt festet (ikke løstnet).
Kjøleluftpassasjer	Ikke tilstoppet.
Maskin	Ingen tegn til skader eller slitasje.

### 6.2.2 Funksjonstest av maskinen

Handling	Resultat
<ol style="list-style-type: none"> <li>Start maskinen (avsn. 6.3).</li> <li>Koble inn klippeinnretningen (avsn. 6.3).</li> <li>Slipp opp begge brukerspaken (Fig.21.A).</li> </ol>	<ol style="list-style-type: none"> <li>Displayet tennes og maskinen er klar for bruk.</li> <li>Klippeenheten skal bevege seg.</li> <li>Spakene må automatisk og raskt gå tilbake til nøytral posisjon, motoren og klippeinnretningen må stoppe innen noen få sekunder.</li> </ol>
<ol style="list-style-type: none"> <li>Start maskinen (avsn. 6.3).</li> <li>Aktiver spaken for trekkraft (avsnitt 5.4).</li> <li>Slipp opp spaken for trekkraft.</li> </ol>	<ol style="list-style-type: none"> <li>Displayet tennes og maskinen er klar for bruk.</li> <li>Hjulene kjører maskinen fremover.</li> <li>Hjulene stopper og maskinen kjører ikke fremover.</li> </ol>
Prøvekjøring	Ingen unormale vibrasjoner. Ingen unormale lyder.



 Hvis noen av resultatene avviker fra det som er angitt i tabellene, må du ikke bruke maskinen! Ta kontakt med et servicesenter for nødvendige kontroller og reparasjon.

### 6.3 START

**MERK** Start den på et jevnt underlag uten hindringer eller høyt gress.

**MERK** Sjekk at du har korrekt kombinasjon av batterier, ved å følge instruksjonene gitt i tabellen "Tekniske data".

1. Åpne luken for å komme til batterirommet (Fig.16.A).
2. Sett batteriene riktig inn i setene (avsn. 7.2.3).
3. Sett inn sikkerhetsnøkkelen (Fig.17.B) og vri den i posisjon «ON».
4. Trykk på På-knappen (Fig.18.A).
5. Koble inn klippeinnretningen ved først å trykke en av de to brukerspakenes (Fig.19.A) mot styret, og deretter på knappen (Fig.19.B).

### 6.4 ARBEID

**VIKTIG** Hold alltid sikkerhetsavstand (dvs. styrets lengde) fra klippeinnretningen under arbeidet.

**VIKTIG** For å garantere optimal arbeid av maskinen, anbefales det å bruke to batterier samtidig.

Batterienes autonomi (og dermed gressoverflaten som kan klippes før opplading) avhenger av ulike faktorer beskrevet i (avsn. 7.2.1). På skjermen, under bruk, vises batterienes tilstand (gjenværende prosent) (Fig.10.E).

**VIKTIG** Hvis motoren stopper under arbeidet på grunn av overoppheting, er det nødvendig å vente i ca. 5 minutter før den kan startes på nytt.

#### 6.4.1 Klipping av gress

1. Start fremdriften og klipping i et område med gress.
2. Tilpass framdriftshastigheten og klippehøyden (avsn. 5.6) til plenens tilstand (høyde, tykkelse og gressets fuktighet) og mengden gress som fjernes.

**På modeller med trekraft (avsn. 5.4):** Vi anbefaler å ikke klippe på terreng med en helning på over 15°.

3. Plenen vil se finere ut hvis den alltid klippes i samme høyde og vekselvis i de to retningene (Fig.20).

**Ved sideutkast:** det anbefales å ta en rute som gjør slik at du unngår å kaste ut gressklipp på den delen av plenen som enda ikke har blitt klippet.

**Ved "mulching" eller bak-utkast av gress:**

- Unngå alltid å fjerne ekstremt store gressmengder. Klipp aldri mer enn en tredjedel av gressets totale høyde på en gang (Fig.20).
- Hold alltid understellet rent (avsn. 7.3.1).

#### 6.4.2 Noen råd for å holde plenen fin

- For å holde plenen grønn, myk og fin må den klippes jevnlig. Plenen kan bestå av forskjellige typer gress. Hvis gresset klippes ofte, vil det gresset som utvikler mange røtter vokse mest og danner et solid gressteppes Hvis gresset klippes sjelden, vokser først og fremst den høye, ville vegetasjonen (kløver, prestekrager, osv.). Hvor ofte gresset skal klippes, for å unngå at det blir for høyt mellom hver klipping, avhenger av hvor fort gresset vokser.
- Den beste høyden for en velstelt plen er ca. 4-5 cm, og med en enkel klipping bør ikke mer enn en tredjedel av den totale høyden fjernes. Hvis gresset er veldig høyt, må det klippes to ganger med en dags mellomrom første gang med maks klippehøyde, og eventuelt i redusert klippebredde, og andre gang i ønsket høyde.
- For lav klipping fører til oppriving og tynning av gressteppet, og gir et "flekvis" utseende.
- I varme og tørre perioder er det bedre å la gresset vokse litt høyere, slik at ikke jorden tørkes ut.
- Gresset bør helst klippes når det er tørt. Ikke klipp gresset når det er vått Det kan redusere klippeinnretningens effekt, fordi gresset fester seg og fører til oppriving av gressteppet.
- Klippeinnretningene må alltid være hele og godt slipte. En dårlig slipt klippeinnretning river bort gresset, og gjør gresstuppene gule.

#### 6.4.3 Tømming av samlesekken

Når samlesekken (Fig.1.G) blir for full, er ikke lenger oppsamlingen av gress effektiv og gressklipperens lyd endrer seg.

**Ved samlesekk med varselanordning for innholdet:**

 1. Hevet = tom.

 2. Senket = full.

Under arbeidet, med klippeanordningen i bevegelse, vil varsleren forbli hevet så lenge som samlesekken er i stand til å motta klippet gress; når den senkes, betyr det at samlesekken er fylt og man må tømme den.

For å fjerne og tømme samlesekken:

1. Slipp opp begge spakene (Fig.21.A).
2. Vent til at klippeinnretningen stopper.
3. Hev vernet for bakutkast (Fig.12.A) og grip håndtaket og fjern samlesekken mens du holder den i reist posisjon.

## 6.5 STOPP

Gjør følgende for å stoppe maskinen:

1. Slipp opp begge spakene (Fig.21.A).
2. Vent til at klippeinnretningen stopper.



**Etter å ha stoppet maskinen, tar det flere sekunder før klippeinnretningen stanser.**

**VIKTIG** Stans alltid maskinen.

- Ved flytting av maskinen fra et arbeidsområde til et annet.
- Ved flytting av områder med annet enn gressdekke.
- Hver gang du må kjøre over en hindring.
- Før regulering av klippehøyden.
- Hver gang du tar av eller setter på plass samlesekken.
- Hver gang du tar av eller setter på plass ledeplaten for tømning på siden (dersom dette er relevant).

## 6.6 ETTER BRUK

1. Stoppe maskinen (avsn. 6.5).
2. Åpne luken og ta ut sikkerhetsnøkkelen.
3. Ta ut batteriene og sett dem til ladning (avsn. 7.2.2).
4. Kjøøl ned motoren før maskinen settes bort til oppbevaring.
5. Foreta rengjøring (avsn. 7.3).
6. Kontroller at ingen deler har løsnet eller er skadet. Bytt eventuelt ut ødelagte komponenter, stram skruer eller bolter som har løsnet eller kontakt et autorisert servicesenter.

**VIKTIG** Fjern sikkerhetsnøkkelen hver gang maskinen ikke er i bruk eller ikke er under oppsyn.

## 7. ORDINÆRT VEDLIKEHOLD

### 7.1 GENERELT



**Sikkerhetsbestemmelsene som skal følges er beskrevet i kap. 2. Disse bestemmelsene må nøye overholdes for å unngå alvorlig risiko eller farer.**



**Før du utfører enhver kontroll, rengjøring eller vedlikehold/innstilling av maskinen:**

- Stopp maskinen.

- Ta ut sikkerhetsnøkkelen (la den aldri stå i eller være tilgjengelig for barn eller uvedkommende).
- Forsikre deg om at alle bevegelige deler har stoppet helt.
- Kjøøl ned motoren før maskinen settes bort til oppbevaring.
- Les igjennom instruksjonene som følger med.
- Bruk egnede klær, arbeidshansker og vernebriller.
  - Hyppighet og type inngrep er gjengitt i "vedlikeholdstabell". Tabellen vil hjelpe deg med å holde din maskin effektiv og sikker. I tabellen angis de viktigste inngrepene og hvor ofte de skal utføres. Foreta operasjonen i samsvar med det aktuelle intervallet.
  - Bruk av uoriginale reservedeler og tilbehør kan ha negativ påvirkning på maskinens fraskjøn og sikkerhet. Produsenten fraskriver seg ethvert ansvar ved skader, ulykker eller lesjoner som skyldes ovennevnte produkter.
  - Originale reservedeler leveres av serviceverksteder og autoriserte forhandlere.

**VIKTIG** Alt vedlikeholds- og justeringsarbeid som ikke er beskrevet i denne bruksanvisningen skal foretas av din forhandler eller et spesialverksted.

### 7.2 BATTERI

#### 7.2.1 Batteriets autonomi

Batteriets autonomi (og dermed gressoverflaten som kan klippes før opplading) avhenger hovedsakelig av:

- a. Miljøfaktorer som fører til økt energiforbruk:
  - Klipping av tett, høyt og fuktig gress.
- b. Maskinens klippevidde: jo større bredde, desto større energibehov.
- c. Brukerens oppførsel, som bør unngås:
  - Av - og påskruing ofte under arbeidet.
  - En klippehøyde som er for lav i forhold til gressets tilstand.
  - En fremdriftshastighet som er for høy i forhold til gressmengden som skal klippes.

**MERK** Under bruk er batteriet beskyttet mot total utlading med en verneinnretning som slår av maskinen og stopper funksjonen.

- Gjør følgende for å optimere batteriets autonomi:
- Klipp gresset når plenen er tørr.
  - Klipp gresset ofte slik at det ikke blir for høyt.
  - Still inn en større klippehøyde når gresset er veldig høyt, og klipp en andre gang med en lavere klippehøyde.
  - Ikke bruk maskinen i funksjonen "mulching" med veldig høyt gress.
  - Bruk "Eco"-funksjonen (avsn. 5.5).

Gjør følgende hvis du ønsker å bruke maskinen til lenger arbeidsøker enn hva som er mulig for standardbatteriene:

- Kjøp ekstra batterier slik at du umiddelbart kan bytte ut de utladede batteriene uten å måtte avbryte arbeidet.
- Kjøp batterier som har en større autonomi enn standardbatteri (avsn. 15.2).

## 7.2.2 Fjerning og opplading av batteriet

1. Åpne luken for adgang til batterirommet og ta ut sikkerhetsnøkkelen.
2. Trykk på knappen på batteriet (Fig.22.A) og ta det ut (Fig.22.B).
3. Sett inn batteriet (Fig.22.B) i batteriladerens sete (Fig.22.C).
4. Koble batteriladeren til et strømuttak, med en spenning som tilsvarer den som er indikert på skiltet.
5. Sørg alltid for å lade batteriet helt som forklart i batteriets/batteriladerens bruksanvisning.

**MERK** *Batteriet er utstyrt med en beskyttelse som forhindrer opplading hvis romtemperaturen ikke er på mellom 0 og +45 °C.*

**MERK** *Batteriet kan lades når som helst, også delvis, uten fare for at det skades.*

## 7.2.3 Tilbakemontering av batteriet på maskinen

Når ladingen er fullført:

1. Ta batteriet ut av batteriladerens sete (unngå at batteriet står lenge i etter at ladingen er fullført).
2. Koble batteriladeren fra strømmettet.
3. Åpne luken til batterirommet (Fig.23.A). Sett batteriet på plass (Fig.23.B) i setet sitt ved å trykke det inn helt til man hører "klikket" som låser batteriet fast og sørger for elektrisk kontakt.
4. Lukk luken helt igjen.

## 7.3 RENHOLD

Etter hver bruk må man utføre rengjøring ved å følge følgende instruksjoner.

### 7.3.1 Rengjøring av maskinen

- Pass alltid på at luftinntakene er fri for partikler.
- Ikke bruk vannstråler og unngå å væte motoren og elektriske deler (Fig.24.0).
- Ikke bruk aggressive væsker for rengjøring av chassiset.
- Hold gressklipperen, spesielt motoren, fri for gressrester, løv eller overflødig fett for å redusere risikoen for brann.
- Hold alltid spakene, skjermen og knappene frie for rester.

### 7.3.2 Rengjøring av klippeenheten

Fjern gressrester og søle som har samlet seg inni chassiset etter hver bruk for å unngå at dette tørker og gjør det vanskelig å starte opp igjen neste gang. Vipp maskinen på siden, mens man forsikrer seg om at maskinen er stabil før man utfører ethverttype inngrep.

• Ved sideutkast: man må fjerne ledeplaten (dersom montert - avsn. 6.1.2d.).

Lakkeringen av den innvendige delen av chassiset kan løsne med tiden på grunn av den slipende handlingen til det kuttede gresset; i dette tilfellet, grip inn ved passende tidspunkt og fiks på lakken med et rusthindrende lag, for å forhindre dannelsen av rust som kan føre til at metallet korroderer.

### 7.3.3 Rengjøring av sekken

1. Tøm samlesekken.
2. Rist den for å fjerne alle rester av gress og jord
3. Vask den, skyll den og legg den på en måte som fremmer rask tørking.

## 7.4 FESTESKRUER OG -MUTRER

Hold bolter, skruer og mutrer trukket godt til, for å være sikker på at maskinen alltid er sikkert å bruke.

## 7.5 RENJØRING AV LUFTFILTERET

Det filtrerende elementet må alltid holdes rent og må skiftes ut hvis det blir ødelagt eller skadet.. Gå frem på følgende måte:

1. Rengjør området rundt luftfiltergitteret.
2. Fjern gitteret (Fig.25.A) ved å skru på skruen (Fig.25.B).
3. Fjern det filtrerende elementet (Fig.26.A).
4. Blås på filteret for å fjerne støv og rester. Hvis det er skitt igjen, vask filteret (Fig.26.A) i vann og tørk det med en ren klut.

**VIKTIG** *Ikke bruk bensin, rengjøringsmidler eller annet for rengjøring av filtret.*

5. Rengjør utsiden av filtersetet for støv, rester eller skitt.
6. Sett det filtrerende elementet (Fig.26.A) på sin plass (forsikre deg om at det er tørt).
7. Fjern gitteret (Fig.25.A) og skru fast skruen (Fig.25.B).

## 8. EKSTRAORDINÆRT VEDLIKEHOLD



**Før du utfører enhver kontroll, rengjøring eller vedlikehold/innstilling av maskinen:**

- Stopp maskinen.
- Ta ut sikkerhetsnøkkelen (la den aldri stå i eller være tilgjengelig for barn eller uvedkommende).
- Forsikre deg om at alle bevegelige deler har stoppet helt.
- Kjøl ned motoren før maskinen settes bort til oppbevaring.
- Les igjennom instruksjonene som følger med.
- Bruk egnede klær, arbeidshansker og vernebriller.

## 8.1 KLIPPEINNRETNING

En uskarp klippeinnretning river bort gresset og gir en gul plen.

 **Ikke ta på klippeinnretningen før tenningsnøkkelen er tatt ut og klippeinnretningen har stoppet helt.**

 **Alle oppgaver med klippeinnretningene (demontering, sliping, balansering, gjenmontering og/eller bytting) er krevende arbeid som forutsetter spesialkompetanse, foruten bruk av særskilt utstyr. Av sikkerhetsmessige årsaker skal derfor disse alltid utføres ved et spesialverksted.**

 **Skift alltid ut klippeinnretningen hvis den er skadet, skreiv eller slitt, sammen med skruene som følger med, for slik å opprettholde balanseringen.**

**VIKTIG** *Bruk alltid originale klippeinnretninger, ved å gjengi koden som indikeres i tabellen "Tekniske Data".*

På grunn av produktutvikling kan ovennevnte klippeinnretninger med tiden blir erstattet av andre med tilsvarende egenskaper for kompatibilitet og sikker funksjon.

## 9. OPPBEVARING

### 9.1 LAGRING AV MASKINEN

Når maskinen skal lagres:

1. Kjøøl ned motoren.
2. Ta ut sikkerhetsnøkkelen.
3. Foreta rengjøring (avsn. 7.3).
4. Kontroller at ingen deler har løsnet eller er skadet. Bytt eventuelt ut ødelagte komponenter, stram skruer eller bolter som har løsnet eller kontakt et autorisert servicesenter.
5. Maskinen må lagres:
  - På et tørt sted.
  - Beskyttet mot dårlig vær.
  - Helst tildekket med en lærerduk.
  - Utilgjengelig for barn.
  - Pass på å fjerne nøkler eller redskaper brukt til vedlikeholdet.

### 9.2 LAGRING AV BATTERIET

Batteriet må oppbevares på et skyggefylt og kjølig sted uten fuktighet.

**MERK** *Ved lange perioder uten bruk må batteriet lades hver 2. måned for å forlenge levetiden.*

## 10. FLYTTING OG TRANSPORT

Gjør følgende hver gang maskinen skal flyttes,

løftes, transporteres eller stilles på skrå:

- Stoppe maskinen (avsn. 6.5).
- Ta ut sikkerhetsnøkkelen.
- Forsikre deg om at alle bevegelige deler har stoppet helt.
- Bruk kraftige arbeidshansker.
- Grip fast i maskinen i punkter som gir et sikkert grep.
- Vær oppmerksom på vekten og vektfordelingen.
- Få hjelp av et tilstrekkelig antall personer, gitt maskinens vekt og transportmiddelets egenskaper, samt stedene der den skal settes og flyttes fra.
- Kontroller at bruk av maskinen ikke medfører skader på gjenstander og personer.

Gjør følgende ved transport av maskinen på et kjøretøy eller tilhenger:

- Bruk tilstrekkelig kraftige, brede og lange lasteramper.
- Kjør maskinen på med motoren av, ved at et tilstrekkelig antall personer skyver den opp.
- Senk klippeenheten.
- Plasser maskinen slik at den ikke utgjør en fare for noen.
- Fest den skikkelig til transportmidlet med tau eller kjettinger for å unngå at den kan velte.

## 11. SERVICE OG REPARASJONER

Denne bruksanvisningen gir alle nødvendige

indikasjoner for å kjøre maskinen, samt informasjon

om korrekt vedlikehold som kan utføres av brukeren.

Alle vedlikeholds- og justeringsoppgaver som ikke

er beskrevet i bruksanvisningen, må foretas hos

forhandleren eller ved et spesialverksted som har

den kompetansen og det utstyret som kreves for å

utføre arbeidet riktig. På denne måten opprettholdes

maskinens opprinnelige sikkerhets- og driftsnivå.

Inngrep utført ved uegnede verksteder eller av ukvalifiserte

personer, fører til bortfall av garantien og hever

produzenten for enhver forpliktelse og ethvert ansvar.

- Kun autoriserte servicesenter kan utføre reparasjoner og vedlikehold i garantitiden.
- Autoriserte serviceverksteder bruker utelukkende originale reservedeler. Originale reservedeler og tilbehør har blitt utviklet spesifikt for disse maskinene.
- Uoriginale reservedeler og tilbehør er ikke godkjent; Bruk av ikke originale reservedeler og tilbehør setter sikkerheten i fare og hever produsenten for enhver forpliktelse og ethvert ansvar.

## 12. GARANTIENS DEKNING

Garantivilkårene gjelder kun for forbrukere, det vil si brukere som ikke er profesjonelle fagfolk. Garantien dekker alle defekter ved materialer og fabrikasjon som måtte oppstå i løpet av garantiperioden og som har blitt godkjent av Forhandleren fin eller et spesialisert servicesenter. Garantien utstrekning begrenser seg til reparasjon og utskifting av den defekte komponenten. Det anbefales å levere maskinen inn til et autorisert serviceverksted for vedlikehold, assistanse og kontroll av sikkerhetsanordningene en gang i året. Garantien utstrekning er underordnet regelmessig vedlikehold av maskinen. Brukeren må nøye følge alle vedlagte instruksjoner. Garantien dekker ikke feil som følger av:

- Manglende kjennskap til vedlagt dokumentasjon (Instruksjonshåndbok).
- Profesjonell bruk.
- Uoppmerksomhet, forsømmelse.
- Eksterne årsaker (lynnedslag, støt, forekomsten av fremmedlegemer inne i maskinen) eller ulykker.

- Uegnet bruk og montering eller som ikke er tillatt av produsenten.
  - Dårlig vedlikehold.
  - Endring av maskinen.
  - Bruk av uoriginale reservedeler (tilpassede deler).
  - Bruk av utstyr som ikke følger med, eller som ikke er godkjent av produsenten.
- Dessuten dekker garantien ikke:
- Ordinære/ekstraordinære vedlikeholdsoperasjoner (beskrevet i instruksjonshåndboken).
  - Normal slitasje av forbruksmaterialer som drivremmer, klippeenheter, lys, hjul, sikkerhetsbolter og ledninger.
  - Normal slitasje.
  - Estetisk forringelse av maskinen på grunn av bruk.
  - Støttene ved klippeinnretningene.
  - Tilleggskonstanter som eventuelt knyttes til garanti, slik som overføring til brukeren, transport av maskinen til Forhandler, leie av erstatningsutstyr eller innleie av et eksternt firma for alle vedlikeholdsarbeidene.
- Kjøperen er beskyttet av gjeldende nasjonale lover. Kjøperens lovfestede nasjonale rettigheter kan ikke på noen måte begrenses av denne garantien.

## 13. VEDLIKEHOLDSTABELL

Inngrep	Hypighet	Merknader
<b>MASKIN</b>		
Kontroll av alle fester	Før hver bruk	avsn. 7.4
Sikkerhetskontroller/ kontroll av betjeningsutstyr	Før hver bruk	avsn. 6.2
Kontroller beskyttelsene ved sideutkast/utkast bak.	Før hver bruk	avsn. 6.2.1
Kontroll av oppsamlingspose, deflektor for sideutkast.	Før hver bruk	avsn. 6.2.1
Kontroll av klippeinnretningen	Før hver bruk	avsn. 6.2.1
Kontroll av batteriets ladestatus	Før hver bruk	*
Lading av batteriet	Etter hver bruk	avsn. 7.2.2 *
Generell rengjøring og kontroll	Etter hver bruk	avsn. 7.3
Kontroll av eventuelle skader som finnes på maskinen. Kontakt eventuelt et autorisert servicesenter.	Etter hver bruk	-
Rengjøring av luftfilteret	En gang i måneden	avsn. 7.5
Bytte av klippeinnretningene	-	avsnitt 8.1 ***

\* Se håndboken for batteri/batterilader.

\*\* Inngrep som må utføres av forhandleren eller et spesialverksted

\*\*\* Operasjon som må utføres ved første tegn til feilfunksjon

## 14. IDENTIFISERING AV PROBLEMER

Hvis problemene fortsetter etter at du har utført disse forbedringsforslagene, må du ta kontakt med forhandleren.		
PROBLEM	MULIG ÅRSAK	LØSNING
1. Skjermen slår seg ikke på når man trykker inn på-knappen.	Sikkerhetsnøkkelen mangler eller er ikke satt riktig inn.	Sett inn nøkkelen (avsn. 6.3).
	Sikkerhetsnøkkelen mangler eller er satt i posisjon "OFF".	Sett sikkerhetsnøkkelen i posisjon "ON" (avsn. 6.3).
	Batteriet mangler eller er ikke satt riktig inn.	Åpne luken og kontroller at batteriet er satt skikkelig på plass (avsn. 7.2.3).
	Batteriet er utladet.	Kontroller ladestatus og lad opp batteriet (avsn. 7.2.2).
	Kombinasjon av batterier er ikke riktig.	Sjekk at du har korrekt kombinasjon av batterier, ved å følge instruksjonene gitt i tabellen "Tekniske data".
2. Skjermen slår seg ikke på og maskinen sender ut lydsignaler når man trykker inn på-knappen.	Intern feil i motoren.	Ta ut sikkerhetsnøkkelen og kontakt et servicesenter for kontroller, utskiftninger eller reparasjoner.
3. Motoren stopper under arbeidet.	Batteriet er ikke satt riktig inn.	Åpne luken og kontroller at batteriet er satt skikkelig på plass (avsn. 7.2.3).
	Batteriet er utladet.	Kontroller ladestatus og lad opp batteriet (avsn. 7.2.2).
	Tilstopper hindrer klippeinnretningens rotasjon.	Ta ut sikkerhetsnøkkelen, bruk arbeidshansker og fjern gress eller rester som er til stede i den nederste delen av maskinen og/eller i tømmekanalen.
4. På skjermen vises ER3 (Fig.27.B) .	Inngrep av termisk sikring mot overoppheting av motoren.	Vent i minst 5 minutter og start maskinen igjen.
5. På displayet vises vekselvis: ER1 + OPC (Fig.27.B) .	Inngrep av termisk sikring på grunn av for stort strømpoptak grunnet: <ul style="list-style-type: none"> <li>• Klipping av for høyt gress.</li> <li>• Tilstopper hindrer klippeinnretningens rotasjon.</li> <li>• For mye gress-rester samlet inne i chassiset eller i utslagningskanalen.</li> </ul>	<ul style="list-style-type: none"> <li>• Still inn en større klippehøyde når gresset er veldig høyt, og klipp en andre gang med en lavere klippehøyde (avsn. 6.4.2).</li> <li>• Fjern hindringene (avsn. 7.3.2).</li> <li>• Rengjør maskinen (avsn. 7.3.1)</li> </ul> Vent i minst 5 minutter og start maskinen igjen.
6. På skjermen vises ER1 (Fig.27.B) .	Overstrøm til trekkmotoren på grunn av vanskelig arbeidsforhold (trekk under belastning).	<ul style="list-style-type: none"> <li>– Kontroller at hjulene ikke er fastlåste, og rengjør dem eventuelt.</li> <li>– Kontroller hellingen til arbeidsunderlaget (avsn. 6.4.1).</li> </ul>
7. På displayet vises vekselvis: 100% + ER3 (Fig.27.B) .	Feil i strømtilkoblingen mellom batteri og motor.	Ta ut sikkerhetsnøkkelen og kontakt et servicesenter for kontroller, utskiftninger eller reparasjoner.
8. På skjermen vises ER2 (Fig.27.B) .	Klippeinnretning blokkert.	Stopp maskinen, ta ut sikkerhetsnøkkelen og ta på deg arbeidshansker. Kontroller og fjern eventuelle hindringer i den nedre delen av maskinen (avsn. 7.3.2) som hindrer rotasjonen av klippeinnretningen. Hvis problemet vedvarer, ta kontakt med et servicesenter for kontroller, utskiftninger eller reparasjoner (avsn. 8.1).

9. Klippet gress samles ikke lenger i samlesekken.	Klippeinnretningen har truffet et fremmedlegeme og har fått et støt.	Stopp motoren med en gang og ta ut tenningsnøkkelen. Se etter eventuelle skader og kontakt et servicesenter for en eventuell utskiftning av klippeanordningen (avsn. 8.1).
	Innsiden av chassiset er skittent.	Rengjør innsiden av chassiset for å lette evakuering av gresset mot samlesekken (avsn. 7.3.2).
10. Gresset er vanskelig å klippe.	Klippeinnretningen er ikke i god stand.	Ta kontakt med et servicesenter for sliping eller utskiftning av klippeinnretningen.
11. Man registrerer støy og/eller vibrasjoner under arbeidet.	Klippeinnretningen har løsnet eller er skadet.	Stopp motoren med en gang og ta ut tenningsnøkkelen. Ta kontakt med et Servicesenter for kontroll, utskiftninger eller reparasjoner (avsn. 8.1).
12. Batteriets autonomi er utilstrekkelig.	Tunge driftsforhold med økt energiforbruk.	Optimaliser arbeidet (avsn. 7.2.1).
	Batteriet er utilstrekkelig ut fra driftsbehovene.	Bruk ekstra batterier eller bedre batterier (avsn. 15.2).
13. Batteriladeren lader ikke batteriet.	Batteriet er ikke satt riktig inn i batteriladeren.	Kontroller om det er korrekt satt inn (avsn. 7.2.3).
	Uegnede miljøforhold.	Ladingen må utføres i et miljø med egnet temperatur (se batteriets/ batteriladerens bruksanvisning).
	Kontaktene er skitne.	Rengjør kontaktene.
	Mangel på spenning til batteriladeren.	Kontroller at støpslet er satt inn og at det er spenning til stikkkontakten.
	Batteriladeren er defekt.	Bytt ut med original reservedel.
		Se batteriets/batteriladerens bruksanvisning hvis problemet vedvarer.

## 15. TILBEHØR PÅ FORESPØRSEL

### 15.1 MULCHING-SETT

Hakker opp gresset fint og etterlater det på plenen, som et alternativ til oppsamling i posen (for maskinen som har dette alternativet) (Fig.28).

### 15.2 BATTERIER

Det finnes batterier med ulik kapasitet for å tilpasse spesifikke driftsbehov (Fig.29). Se tabellen Tekniske data for godkjente batterier for denne maskinen.

### 15.3 BATTERILADER

Enhet til bruk for lading av batteriet (Fig.30).





## SPIS TREŚCI

1. INFORMACJE OGÓLNE .....	1
1.1 Jak posługiwać się instrukcją obsługi .....	1
1.2 Odośniki .....	1
2. ZASADY BEZPIECZEŃSTWA .....	1
2.1 Instruktaż .....	1
2.2 Czynności wstępne .....	2
2.3 Podczas użytkowania .....	2
2.4 Konserwacja, przechowywanie .....	3
2.5 Akumulator/ladowarka .....	3
2.6 Ochrona środowiska .....	3
3. ZAPOZNANIE SIĘ Z MASZYNĄ .....	3
3.1 Opis maszyny i jej przeznaczenie .....	3
3.2 Oznakowanie bezpieczeństwa .....	4
3.3 Etykieta znamionowa .....	4
3.4 Podstawowe części .....	5
4. MONTAŻ .....	5
4.1 Elementy montażowe .....	5
4.2 Montaż pojemnika .....	5
4.3 Montaż uchwyty .....	5
5. ELEMENTY STERUJĄCE .....	5
5.1 Kluczyk bezpieczeństwa (Urządzenie odłączające) .....	5
5.2 Obecność operatora .....	5
5.3 Przycisk zasilania .....	6
5.4 Dźwignia włączania napędu .....	6
5.5 Przycisk "ECO" .....	6
5.6 Regulacja wysokości koszenia .....	6
6. UŻYTKOWANIE MASZYNY .....	6
6.1 Czynności wstępne .....	6
6.2 Kontrole bezpieczeństwa .....	7
6.3 Uruchomienie .....	8
6.4 Praca .....	8
6.5 Zatrzymanie .....	9
6.6 Wskazówki po zakończeniu użytkowania .....	9
7. KONSERWACJA ZWYCZAJNA .....	9
7.1 Informacje ogólne .....	9
7.2 Akumulator .....	9
7.3 Czyszczenie .....	10
7.4 Nakrętki i śruby mocujące .....	10
7.5 Czyszczenie filtra powietrza .....	10
8. KONSERWACJA NADZWYCZAJNA .....	11
8.1 Urządzenie tnące .....	11
9. MAGAZYNOWANIE .....	11
9.1 Przechowywanie maszyny .....	11
9.2 Magazynowanie akumulatora .....	11
10. PRZEMIESZCZANIE I TRANSPORT .....	11
11. SERWIS I NAPRAWA .....	11
12. ZAKRES GWARANCJI .....	12
13. Tabela czynności konserwacyjnych .....	12
14. Identyfikacja usterek .....	13
15. AKCESORIA NA ZAMÓWIENIE .....	15
15.1 Zestaw mulczujący .....	15
15.2 Akumulatory .....	15
15.3 Ładowarka akumulatora .....	15

## 1. INFORMACJE OGÓLNE

### 1.1 JAK POSŁUGIWAĆ SIĘ INSTRUKCJĄ OBSŁUGI

W tekście instrukcji, niektóre paragrafy zawierające szczególnie ważne informacje dotyczące bezpieczeństwa lub funkcjonowania maszyny, są wyszczególnione na różne sposoby, według następujących zasad:

**UWAGA LUB WAŻNE** dostarcza dokładniejszego omówienia lub dodatkowe elementy w stosunku do podanych poprzednio wskazówek, w celu uniknięcia uszkodzenia maszyny lub spowodowania strat.

Symbol wskazuje na zagrożenie. Niezastosowanie się do tego ostrzeżenia może spowodować obrażenia ciała użytkownika lub osób trzecich i/lub spowodować szkody materialne.

- Paragrafy oznaczone kwadracikiem z krawędzią
- z szarych kropek wskazują na opcjonalne funkcje
- niewystępujące we wszystkich modelach opisanych
- w niniejszej instrukcji. Należy sprawdzić, czy
- dana opcja występuje w zakupionym modelu.

Wszystkie określenia „przedni”, „tylny”, „prawy” i „lewy” rozumie się w odniesieniu do pozycji roboczej operatora obsługującego maszynę.

### 1.2 ODOŚNIKI

#### 1.2.1 Rysunki

Rysunki w niniejszej instrukcji zostały kolejno ponumerowane: 1, 2, 3, itd. Elementy przedstawione na rysunkach zostały oznaczone literami A, B, C, itd. Oznaczenie elementu C na rysunku 2 to: „Patrz rys. 2.C” lub po prostu „(rys. 2.C)”. Ilustracje mają charakter poglądowy. Części składowe maszyny mogą nieco różnić się od elementów przedstawionych na rysunkach.

#### 1.2.2 Tytuły

Podręcznik podzielony jest na rozdziały i paragrafy. Tytuł paragrafu „2.1 Instruktaż” to podtytuł „2. Zasady bezpieczeństwa”. Odniesienia do tytułów lub paragrafów są oznaczone skrótami rozdz. lub par. i opatrzone odpowiednim numerem. Przykład: „rozdz. 2” lub „par. 2.1”

## 2. ZASADY BEZPIECZEŃSTWA

### 2.1 INSTRUKTAŻ

**Zapoznać się dokładnie z systemem sterowania i właściwym sposobem użytkowania maszyny. Opanować sposób natychmiastowego zatrzymania silnika. Nieprzestrzeżenie ostrzeżeń i instrukcji może spowodować pożary i/lub ciężkie zranienia.**

- W żadnym razie nie należy pozwolić, aby urządzenie było użytkowane przez dzieci lub osoby nieposiadające wystarczającej wiedzy na temat instrukcji obsługi. Miejscowe przepisy mogą określić najniższą granicę wieku dla użytkowników.
- Niniejsze urządzenie nie jest przeznaczone do użytkowania przez dzieci w wieku poniżej 8 lat i przez osoby o ograniczonych zdolnościach fizycznych, sensorycznych lub umysłowych lub nieposiadające doświadczenia i / lub znajomości przedmiotu, o ile nie będą nadzorowane przez osoby odpowiedzialne za ich bezpieczeństwo lub nie będą wyposażone w wystarczającą wiedzę na temat obsługi urządzenia i zagrożeń z nią związanych. Nie zezwalać dzieciom na zabawę urządzeniem. Czyszczenia i konserwacja będące obowiązkiem użytkownika nie mogą być wykonywane przez dzieci bez nadzoru.
- Nigdy nie należy użytkować urządzenia jeśli użytkownik jest w stanie przemęczenia, złego samopoczucia lub po zażyciu leków oraz pod wpływem narkotyków, alkoholu lub innych szkodliwych substancji, które mogą zaburzyć jego refleksy czy uwagę.
- Nie należy przewozić na niej dzieci lub innych pasażerów.
- Należy pamiętać, że operator lub użytkownik jest odpowiedzialny za wypadki i nieoczekiwane wydarzenia, które mogą zaistnieć wobec innych osób lub ich własności. Ocena ryzyka związanego z cechami terenu przeznaczonego do pracy, a także wybór środków ostrożności gwarantujących bezpieczeństwo operatora, jak i osób postronnych, wchodzi w zakres obowiązków osób użytkujących urządzenie, zwłaszcza, jeśli chodzi o pracę na zbożach, terenach nieregularnych, śliskich lub niestabilnych.
- W przypadku odstąpienia lub wypożyczenia maszyny osobom trzecim, należy upewnić się, że użytkownik zapoznał się z instrukcjami użytkownika zawartymi w niniejszej instrukcji obsługi.

## 2.2 CZYNNOŚCI WSTĘPNE

### Środki ochrony indywidualnej (ŚOI)

- Nosić odpowiednią odzież, wytrzymałe obuwie robocze z podeszwą antypoślizgową i długie spodnie. Nie uruchamiać urządzenia bez obuwia lub w sandałach. Stosować środki ochrony słuchu.
- Korzystanie z ochronników słuchu może zmniejszyć zdolność słyszenia ewentualnych ostrzeżeń (krzyków lub alarmów). Zwrócić szczególną uwagę na to, co dzieje się w pobliżu obszaru roboczego.
- Zakładać rękawice robocze we wszystkich sytuacjach zagrożenia dla rąk.
- Nie zakładać szali, koszul, naszyjników, bransoletek i innych akcesoriów wiszących lub wyposażonych w sznurki, które mogłyby zaplątać się w maszynę lub w inne przedmioty i materiały znajdujące się w miejscu pracy.
- Związać długie włosy.

### Obszar roboczy / Maszyna

- Skontrolować dokładnie całą przestrzeń roboczą i usunąć wszystko, co mogłoby zostać wyrzucone przez maszynę lub spowodować uszkodzenie urządzenia tnącego/części obracających się (kamienie, gałęzie, druty stalowe, kości, itp.).

## 2.3 PODCZAS UŻYTKOWANIA

### Obszar roboczy

- Nie używać maszyny na obszarze zagrożonym wybuchem, w obecności łatwopalnych cieczy, gazów

lub pyłów. Narzędzia elektryczne wytwarzają iskry, które mogą spowodować zapalenie pyłu lub oparów.

- Należy pracować tylko przy świetle dziennym lub przy dobrym oświetleniu sztucznym oraz przy dobrej widoczności.
- Oddalić z miejsca pracy osoby postronne, dzieci i zwierzęta. Dzieci powinny się znajdować pod opieką drugiej osoby dorosłej.
- Należy unikać pracy na mokrej nawierzchni, w deszczu, w przypadku ryzyka wystąpienia burzy w szczególności z prawdopodobieństwem błyskawic.
- Nie wystawiać maszyny na działanie deszczu lub wilgoci. Woda przenikająca do wnętrza urządzenia zwiększa ryzyko porażenia prądem elektrycznym.
- Zwróć szczególną uwagę na nierówności terenu (grzbiety, wgłębienia), pochyłości, ukryte zagrożenia i ewentualne przeszkody które mogą ograniczać widoczność.
- Zachować szczególną ostrożność w pobliżu stromych zboczy, rowów czy wałów ochronnych. Maszyna może się przewrócić, jeżeli jedno z kół wyjdzie poza krawędź lub nastąpi osunięcie się krawędzi.
- Kosić w poprzek zboża i nigdy w górę/w dół, zachowując ostrożność szczególnie w momencie zmiany kierunku i upewniając się, że urządzenie jest stabilne, i że koła nie napotkały na przeszkody (kamienie, gałęzie, korzenie itd.), które mogłyby spowodować poślizg boczny lub utratę kontroli nad maszyną.
- Podczas użytkowania maszyny w pobliżu drogi, należy zwracać uwagę na ruch samochodowy.

### Sposób postępowania

- Zachować ostrożność podczas cofania. Przed i w czasie cofania należy oglądać się za siebie, żeby w porę spoznać ewentualne przeszkody.
- Nigdy nie biegać, lecz chodzić.
- Unikać sytuacji, które mogą spowodować, że jest się ciągniętym przez kosiarkę.
- Trzymać zawsze ręce i stopy daleko od narzędzia tnącego, szczególnie podczas uruchamiania, jak i obsługi maszyny.
- Uwaga: element tnący obraca się nadal przez kilka sekund nawet po jego odłączeniu lub po wyłączeniu silnika.
- Trzymać się zawsze z dala od otworu wyrzutu trawy.



***W przypadku uszkodzeń lub wypadków przy pracy, należy natychmiast wyłączyć silnik i oddalić maszynę tak, aby nie powodować dalszych szkód; w przypadku wypadków z obrażeniami ciała obsługującego lub osoby trzeciej, natychmiast aktywować procedurę pierwszej pomocy, najbardziej właściwą do zaistniałej sytuacji i zwrócić się do placówki zdrowia w celu poddania się niezbędnej kuracji. Dokładnie usunąć wszelkie pozostałości, które mogłyby spowodować szkody lub obrażenia osób lub zwierząt, gdyby pozostały nieusunięte.***

### Ograniczenia w użytkowaniu

- Nigdy nie należy używać maszyny z uszkodzonymi, brakującymi lub niewłaściwie zamontowanymi zabezpieczeniami (pojemnik na trawę, osłona wyrzutu boczno, osłona wyrzutu tylnego).
- Nie używać maszyny, gdy akcesoria/narzędzia nie są zainstalowane w odpowiednich miejscach.
- Nie wyłączać, odłączać, usuwać lub modyfikować istniejących systemów bezpieczeństwa / mikro-przełączników.
- Nie przeciągać maszyny i nie używać jej do wykonywania ciężkich prac; użycie odpowiedniego urządzenia obniża ryzyko i podnosi jakość pracy.

## 2.4 KONSERWACJA, PRZECHOWYWANIE

Regularna konserwacja i właściwe przechowywanie maszyny pozwalają zapewnić bezpieczeństwo użytkownika i wysoką wydajność.

### Konserwacja

- Nigdy nie używać maszyny, gdy jej części składowe są zużyte lub uszkodzone. Zużyte lub uszkodzone części muszą być wymienione, nigdy nie mogą być naprawiane.
- Podczas czynności regulacyjnych maszyny, należy zachować ostrożność, aby zapobiec uwięzieniu palców pomiędzy częściami ruchomymi, w szczególności tnącymi, a częściami stałymi maszyny.

 **Poziom hałas i drgań podany w niniejszych instrukcjach stanowi maksymalną dopuszczalną wartość tych parametrów podczas użytkowania maszyny. Stosowanie złe wyważonego narzędzia tnącego, zbyt wysoka prędkość, nieprawidłowe wykonywanie konserwacji lub jej brak wpływają w istotny sposób na zwiększenie emisji hałasu i poziomu drgań. W związku z powyższym należy powziąć środki zapobiegawcze mające na celu usunięcie ewentualnych skutków zbyt wysokiego hałasu i nadmiernych drgań, wykonywać regularną konserwację urządzenia, stosować ochronniki słuchu oraz robić przerwy podczas pracy.**

### Magazynowanie

- W celu zmniejszenia zagrożenia pożarowego, nie należy pozostawiać pojemników z odpadami wewnątrz pomieszczenia.

## 2.5 AKUMULATOR/ŁADOWARKA

**WAŻNE** *Poniższe przepisy bezpieczeństwa są dodatkiem do wymogów bezpieczeństwa zawartych w instrukcji obsługi akumulatora i ładowarki dołączonej do urządzenia.*

- Do ładowania akumulatora należy używać wyłącznie ładowarek akumulatora zalecanych przez producenta. Zastosowanie niewłaściwej ładowarki akumulatora może spowodować porażenie prądem, przegrzanie lub wyciek płynu żrącego z akumulatora.
- Używać wyłącznie ściśle określonych akumulatorów, przewidzianych dla użytkowanego narzędzia. Stosowanie innych akumulatorów może być przyczyną obrażeń oraz może wywołać zagrożenie pożarowe.
- Przed włożeniem akumulatora, upewnić się, że urządzenie jest wyłączone. Montaż akumulatora do włączonego urządzenia elektrycznego może być przyczyną pożarów.
- Nieużywany akumulator należy przechowywać z dala od spinaczy biurowych, monet, kluczy, gwoździ, śrub lub innych małych przedmiotów metalowych, które mogłyby spowodować zwarcie styków. Zwarcie styków akumulatora może wywołać zapalenie lub pożar.
- Nie używać ładowarki akumulatora w obecności oparów, substancji łatwopalnych lub na powierzchniach łatwopalnych takich jak papier, tkanina itp. Podczas ładowania, ładowarka akumulatora nagrzewa się, co mogłoby spowodować pożar.
- Podczas transportu akumulatorów, należy uważać, aby kontakty nie zostały ze sobą połączone i nie używać pojemników metalowych do transportu.

## 2.6 OCHRONA ŚRODOWISKA

Ochrona środowiska odgrywa ważną i priorytetową rolę podczas użytkowania urządzenia. Powinno się ono odbywać w trosce o dobro społeczeństwa i środowiska, w którym żyjemy.

- Unikać sytuacji, w której użytkowanie maszyny staje się elementem zakłócającym spokój otoczenia. Maszyny należy używać tylko w stosownych godzinach (nigdy wcześniej rano albo w nocy, gdy hałas mógłby przeszkadzać innym osobom).
- Przestrzegać skrupulatnie lokalnych przepisów dotyczących usuwania opakowań, zniszczonych części, czy jakichkolwiek innych elementów zanieczyszczających środowisko; odpady te nie mogą być wyrzucane do śmieci, ale muszą być oddzielone i składowane w odpowiednich punktach selektywnego gromadzenia odpadów, które przeprowadzą utylizację tych materiałów.
- Należy skrupulatnie przestrzegać lokalnych przepisów dotyczących utylizacji odpadów.
- Po ostatecznym zaniechaniu używania maszyny, nie porzucać jej w środowisku, lecz zwrócić się do punktu selektywnego gromadzenia odpadów, zgodnie z obowiązującymi lokalnymi przepisami.



**Nie wyrzucać urządzeń elektrycznych wraz z odpadami domowymi.** Zgodnie z Dyrektywą Europejską 2012/19/UE w sprawie zużytego sprzętu elektrycznego i elektronicznego oraz jej wykonawstwa zgodnie z przepisami krajowymi, zużyte urządzenia elektryczne muszą być zbierane oddzielnie w celu ponownego ich wykorzystania w sposób przyjazny dla środowiska. Jeżeli urządzenia elektryczne są usuwane do punktu selektywnego gromadzenia odpadów lub w terenie, szkodliwe substancje mogą dotrzeć do wód gruntowych i wejść do łańcucha pokarmowego, powodując zagrożenie dla zdrowia ludzkiego i dobrego samopoczucia. Aby uzyskać więcej szczegółowych informacji na temat utylizacji tego produktu, należy zwrócić się do organu odpowiedzialnego za utylizację odpadów z gospodarstw domowych lub do Państwa sprzedawcy.



Li-ion

**Pod koniec okresu użytkowania, w trosce o środowisko naturalne, dokonać utylizacji akumulatora.** Akumulator zawiera materiał, który jest niebezpieczny dla osób i otoczenia. Akumulator powinien być poddany utylizacji w wyspecjalizowanym punkcie, który zajmuje się recyklingiem akumulatorów litowo-jonowych.



**Dzięki selektywnej zbiórce zużytych produktów i opakowań możliwy jest recykling i ponowne wykorzystanie materiałów.** Ponowne wykorzystanie materiałów pochodzących z recyklingu chroni środowisko naturalne i zmniejsza popyt na surowce.

## 3. ZAPOZNANIE SIĘ Z MASZYNĄ

### 3.1 OPIS MASZyny I JEJ PRZEZNACZENIE

**Maszyna jest kosiarką prowadzoną przez operatora pieszego.**

Zasadniczą częścią maszyny jest silnik, który napędza urządzenie poruszające się pod obudową wyposażoną w koła i uchwyt. Maszyna została skonstruowana w taki sposób, aby operator był w stanie ją prowadzić oraz uruchamiać podstawowe systemy sterowania, znajdując się z tyłu uchwytu, w bezpiecznej odległości od wirującego urządzenia tnącego.

W przypadku oddalenia się operatora od maszyny, po upływie kilku sekund następuje zatrzymanie silnika oraz wirującego urządzenia tnącego.

### 3.1.1 Użytkowanie zgodne z przeznaczeniem

Maszyna została zaprojektowana i wyprodukowana do koszenia (i zbioru) trawy w ogrodach i na powierzchniach trawiastych o wielkości dostosowanej do zdolności cięcia maszyny, przy czym odpowiednie czynności są wykonywane w obecności operatora pieszego.

Maszyna przeznaczona jest do:

1. koszenia trawy i zbierania jej do specjalnego pojemnika,
2. koszenia trawy i jej rozładowywania na ziemię w części tylnej,
3. koszenia trawy i jej bocznego rozładunku (jeżeli jest przewidziany),
4. koszenia trawy, rozdrabniania jej i rozrzucaania na terenie (efekt mulczowania - jeżeli jest przewidziany).

Stosowanie specjalnych akcesoriów dostarczanych przez producenta wraz z wyposażeniem standardowym lub nabywanych oddzielnie umożliwia wykonywanie pracy różnymi metodami, które są opisane w niniejszej instrukcji obsługi lub w instrukcjach towarzyszących poszczególnym akcesoriom.

### 3.1.2 Niewłaściwe użytkowanie

Jakiegolwiek inne zastosowanie, odbiegające od powyżej opisanego, może okazać się niebezpieczne i powodować szkody wobec osób i/lub mienia.

Niewłaściwe użycie maszyny stanowią (przykładowo podane czynności, ale nie tylko):

- Przewożenie na maszynie osób, dzieci i zwierząt, gdyż może to spowodować ich upadek i poważne obrażenia lub też wpłynąć negatywnie na bezpieczeństwo jazdy.
- Bycie przewożonym przez maszynę.
- Wykorzystywanie maszyny do holowania lub popychania ładunków.
- Włączanie urządzenia tnącego na odcinkach pozbawionych trawy.
- Wykorzystywanie maszyny do zbierania liści lub odpadów.
- Używanie maszyny do wyrównywania krzewów lub do koszenia roślinności, która nie jest rodzaju trawiastego.
- Jednoczesne użytkowanie maszyny przez więcej, niż jedną osobę.

**WAŻNE** *Niewłaściwe użytkowanie maszyny prowadzi do utraty gwarancji i zwalnia producenta od wszelkiej odpowiedzialności, obciążając użytkownika wszelkimi zobowiązaniami wynikającymi ze szkód lub spowodowanych strat własnych lub wobec osób trzecich.*

### 3.1.3 Typologia użytkowników



Niniejsza maszyna jest przeznaczona do użytku przez konsumentów, czyli nieprofesjonalnych operatorów.



Niniejsze urządzenie przeznaczone jest „do użytku hobbystycznego”.



**WAŻNE** *Niniejsza maszyna powinna być użytkowana przez jednego operatora.*



## 3.2 OZNAKOWANIE BEZPIECZEŃSTWA



Na urządzeniu pojawiają się różne symbole (rys.2.0). Ich zadaniem jest przypomnienie użytkownikowi o konieczności zachowania ostrożności i uwagi podczas korzystania z maszyny. Znaczenie symboli:



  **Uwaga** Przeczytać niniejsze instrukcje obsługi przed rozpoczęciem użytkowania maszyny.



  **Zagrożenie! Możliwość wyrzucania przedmiotów.** Nie dopuszczać, aby podczas użytkowania maszyny osoby postronne przebywały na obszarze pracy.

  Tylko dla kosiarek z silnikiem spalinowym.

  Tylko dla kosiarek elektrycznych z zasilaniem z sieci.

  Tylko dla kosiarek elektrycznych z zasilaniem z sieci.

  **Zagrożenie! Ryzyko skaleczeń.** Urządzenie tnące w ruchu. Nie wkładać dłoni ani stóp do wnętrza obudowy urządzenia tnącego.

  **Uwaga na ostrze urządzenia tnącego.** Nie wkładać dłoni ani stóp do wnętrza obudowy urządzenia tnącego. Urządzenie tnące obraca się nadal również po wyłączeniu silnika. Wyjąć kluczyk bezpieczeństwa (urządzenie odłączające) przed wykonaniem czynności konserwacyjnych.

**WAŻNE** *Należy wymienić uszkodzone lub nieczytelne etykiety. Zwrócić się o nowe etykiety do autoryzowanego serwisu.*

## 3.3 ETYKIETA ZNAMIONOWA

Etykieta znamionowa zawiera następujące dane (rys.1.0).

1. Poziom mocy akustycznej.
2. Znak zgodności CE.
3. Rok produkcji.
4. Typ urządzenia.
5. Numer fabryczny.
6. Nazwa i adres producenta.
7. Kod wyrobu.
8. Maks. prędkość obrotowa silnika.
9. Ciężar w kg.
10. Napięcie i częstotliwość zasilania.
11. Stopień ochrony elektrycznej.
12. Moc znamionowa.

Zapisać dane identyfikacyjne urządzenia w odpowiednich polach na etykiecie zamieszczonej z tyłu okładki.

**WAŻNE** *Używać danych identyfikacyjnych zamieszczonych na etykiecie w przypadku kontaktowania się z autoryzowanym serwisem.*

**WAŻNE** *Przykładowa Deklaracja Zgodności znajduje się na ostatnich stronach instrukcji.*

### 3.4 PODSTAWOWE CZĘŚCI

Urządzenie składa się z następujących elementów głównych, które spełniają następujące funkcje (rys.1.0):

- A. **Podwozie:** jest to obudowa, która zabezpiecza obrotowe urządzenie tnące.
- B. **Silnik:** zapewnia zarówno pracę urządzenia tnącego, jak i napęd kół (jeżeli jest przewidziany).
- C. **Urządzenie tnące:** jest to element przeznaczony do koszenia trawy.
- D. **Osłona tylnego wyrzutu trawy:** jest to osłona zabezpieczająca, której zadaniem jest zatrzymanie ewentualnych przedmiotów ściętych przez urządzenie tnące i uniemożliwienie ich wyrzucenia z dala od maszyny.
- E. **Osłona bocznego wyrzutu trawy:** jest to osłona zabezpieczająca, której zadaniem jest zatrzymanie ewentualnych przedmiotów ściętych przez urządzenie tnące i uniemożliwienie ich wyrzucenia z dala od maszyny.
- F. **Deflektor bocznego wyrzutu trawy (jeżeli jest):** poza funkcją bocznego rozładowywania trawy, stanowi element bezpieczeństwa, który nie pozwala, aby ewentualne obiekty zebrane przez urządzenie tnące zostały wyrzucone przez maszynę na duże odległości.
- G. **Pojemnik na trawę:** poza funkcją zbierania skoszonej trawy, stanowi element bezpieczeństwa, który nie pozwala, aby ewentualne obiekty zebrane przez urządzenie tnące zostały wyrzucone przez maszynę na duże odległości.
- H. **Uchwyt:** jest to element roboczy operatora maszyny. Jego długość sprawia, że operator w czasie pracy zawsze zachowuje bezpieczny dystans do wirującego urządzenia tnącego.
- I. **Akumulator** (jeśli nie jest dołączony do urządzenia, patrz rozdział 15 „akcesoria na zamówienie”): dostarcza energię potrzebną do uruchomienia silnika; jego charakterystyka i zasady użytkowania opisane są w oddzielnej instrukcji.
- J. **Dźwignia obecności operatora:** jest to dźwignia, która powoduje aktywację włączenia urządzenia tnącego oraz napędu. Silnik zatrzymuje się automatycznie w momencie zwolnienia obu dźwigni.
- K. **Dźwignia włączania napędu:** jest to dźwignia, która powoduje włączenie napędu kół i umożliwiała ruch maszyny do przodu.
- L. **Drzwiczki dostępu do komory akumulatora**
- M. **Kluczyczek bezpieczeństwa (Urządzenie odłączające):** Kluczyczek włącza / wyłącza obwód elektryczny maszyny.
- N. **Ładowarka akumulatora** (jeśli nie jest dostarczony z urządzeniem, patrz rozdział 15 „akcesoria na zamówienie”): urządzenie, które służy do ładowania akumulatora.

## 4. MONTAŻ

 **Zasady bezpieczeństwa, których należy przestrzegać podczas korzystania z urządzenia opisane są w rozdz. 2. Postępować zgodnie z poniższymi instrukcjami, aby uniknąć**

### **poważnych zagrożeń i niebezpieczeństw podczas pracy maszyny.**

W celu ułatwienia magazynowania i transportu, niektóre części składowe maszyny nie są montowane bezpośrednio w fabryce, ale muszą być skompletowane po przednim rozpakowaniu, zgodnie z poniżej podaną instrukcją.

 **Rozpakowanie i dokończenie montażu musi być wykonane na równym i twardym podłożu, przy zachowaniu wystarczającej przestrzeni na przemieszczanie maszyny i opakowań, korzystając zawsze z odpowiednich przyrządów. Nie używać maszyny przed zakończeniem działań opisanych w sekcji “MONTAŻ”.**

### 4.1 ELEMENTY MONTAŻOWE

W opakowaniu znajdują się elementy potrzebne do montażu.

#### 4.1.1 Rozpakowanie

1. Otworzyć opakowanie, zachowując ostrożność, by nie zgubić znajdujących się w nim elementów.
2. Zapoznać się z dokumentacją znajdującą się w opakowaniu, np. z niniejszymi instrukcjami.
3. Wyjąć wszystkie luźne elementy z kartonu.
4. Usunąć karton i inne elementy opakowania zgodnie z obowiązującymi przepisami.

 **Przed przystąpieniem do montażu należy upewnić się, że kluczyczek bezpieczeństwa nie jest włożony do stacyjki.**

#### 4.2 MONTAŻ POJEMNIKA

Postępować według wskazówek zawartych w instrukcji dołączonej do pojemnika na trawę.

#### 4.3 MONTAŻ UCHWYTU

Przymocować uchwyt jak pokazano na (rys.3) (rys. 7).

## 5. ELEMENTY STERUJĄCE

### 5.1 KLUCZYK BEZPIECZEŃSTWA (URZĄDZENIE ODŁĄCZAJĄCE)

Kluczyczek (rys.8.A) znajduje się w komorze akumulatora. Przekręcenie kluczyczka w położenie „ON” powoduje załączenie obwodu elektrycznego, co umożliwia włączenie maszyny. Przekręcenie kluczyczka w położenie “OFF” powoduje całkowite odłączenie obwodu elektrycznego, co uniemożliwia niekontrolowane użytkowanie maszyny.

**WAŻNE** Wyjąć kluczyczek bezpieczeństwa za każdym razem przed pozostawieniem maszyny bez nadzoru lub nieużywanej.

### 5.2 OBECNOŚĆ OPERATORA

Dźwignia obecności operatora (rys.9.A) umożliwia włączenie urządzenia tnącego i napędu. Wcisnąć jedną z dwóch dźwigni (rys.9.A) w kierunku uchwytu, aby aktywować funkcje uruchomienia urządzenia tnącego i włączenia napędu. Silnik zatrzymuje się automatycznie i po zwolnieniu obu dźwigni wszystkie funkcje są wyłączane.

### 5.3 PRZYCISK ZASILANIA

Przycisk zasilania (rys.10.A) jest używany do:



1. **Włączania urządzenia.** Po naciśnięciu przycisku (rys.10.A) włącza się wyświetlacz (rys.10.B) i urządzenie jest gotowe do użycia.

**UWAGA** *Załączenie maszyny jest możliwe tylko wtedy, gdy dźwignia obecności operatora i dźwignia napędu są zwolnione.*

**UWAGA** *Jeśli urządzenie nie jest używane, po 15 sekundach wyświetlacz zgaśnie i należy powtórzyć powyższą operację.*



2. **Włączanie urządzenia tnącego**

**UWAGA** *Urządzenie tnące można włączyć tylko poprzez dociśnięcie dźwigni obecności operatora do uchwyty (patrz par. 6.3).*

3. **Wyłączenie urządzenia tnącego.** Przy włączonym urządzeniu tnącym, nacisnąć przycisk zasilania (rys.10.A); urządzenie tnące zatrzymuje się, ale maszyna pozostaje włączona.

### 5.4 DŹWIGNIA WŁĄCZANIA NAPĘDU

Włącza napęd na koła i umożliwia przemieszczanie się urządzenia.



#### Napęd załączony.

Aby włączyć jazdę do przodu maszyny:

- a. Docisnąć jedną z dwóch dźwigni obecności operatora (rys.9.A) do uchwyty.
- b. Wcisnąć jedną z dwóch dźwigni włączania napędu (rys.9.B) w kierunku uchwyty.

Szybkość jazdy można regulować za pomocą pokręta wyboru (rys.10.C).

Możliwy jest wybór 6 różnych poziomów prędkości.



1. **Maksymalna prędkość** (około 5 Km/h).



2. **Minimalna prędkość** (około 2,5 Km/h).

Po każdym dwóch „kliknięciach” pokręta wyboru (rys.10.C) następuje zmiana prędkości jazdy do przodu wyświetlanej na wyświetlaczu za pomocą wskaźnika słupkowego (rys.10.C1).

**UWAGA** *Ostatnia wybrana prędkość pozostaje zapamiętana po wyłączeniu urządzenia.*

**WAŻNE** *Aby uniknąć uszkodzenia napędu, unikać ciągnięcia maszyny do tyłu z włączonym napędem.*

### 5.5 PRZYCISK “ECO”

Funkcja „ECO” pozwala oszczędzać energię podczas koszenia trawy, optymalizując żywotność akumulatora. Aby włączyć lub wyłączyć funkcję „Eco”, należy nacisnąć przycisk (rys.10.D). Gdy funkcja jest aktywna, na wyświetlaczu pojawia się oznaczenie “E”. Ta funkcja jest zawsze wyłączana po zwolnieniu dźwigni obecności operatora.

**UWAGA** *Nie jest wskazane korzystanie z funkcji „ECO” w ciężkich warunkach koszenia (cięcie gęstej, wysokiej, mokrej trawy).*

### 5.6 REGULACJA WYSOKOŚCI KOSZENIA

Obniżenie lub podniesienie podwozia sprawia, że trawa może być cięta na różnych wysokościach.



**Operację tą należy wykonywać przy zatrzymanym urządzeniu tnącym.**

- Regulacja wysokości koszenia odbywa się przez naciśnięcie przycisku (rys.11.A) i podniesienie lub opuszczenie podwozia za pomocą uchwyty (rys.11.B) do żądanej pozycji.

## 6. UŻYTKOWANIE MASZYNY



**Zasady bezpieczeństwa, których należy przestrzegać podczas korzystania z urządzenia opisane są w rozdz. 2. Postępować zgodnie z poniższymi instrukcjami, aby uniknąć poważnych zagrożeń i niebezpieczeństw podczas pracy maszyną.**

### 6.1 CZYNNOSCI WSTĘPNE

Przed rozpoczęciem pracy należy dokonać pewnych kontroli i niezbędnych czynności w celu zapewnienia bezpiecznych warunków pracy jak i również jak najwyższej wydajności: Sprawdzić, czy kluczyk bezpieczeństwa nie jest wsunięty w swoje gniazdo. Umieścić urządzenie w stabilnej poziomej pozycji na podłożu.

#### 6.1.1 Kontrola akumulatora

Przed użyciem urządzenia po raz pierwszy po zakupie, należy przeprowadzić pełne ładowanie akumulatora, postępując zgodnie z instrukcjami zawartymi w książce akumulatora. Przed każdym uruchomieniem, sprawdzić stan naładowania akumulatora, postępując zgodnie z instrukcjami zawartymi w książeczce akumulatora.

#### 6.1.2 Przygotowanie maszyny do pracy

**UWAGA** *Maszyna umożliwia koszenie trawnika na różne sposoby; przed rozpoczęciem pracy należy odpowiednio przygotować maszynę, w zależności od wybranego sposobu koszenia.*

##### a. Przygotowanie do koszenia i zbioru trawy do pojemnika na trawę:

1. Podnieść osłonę wyrzutu tylnego (rys.12.A) i prawidłowo zamontować pojemnik na trawę (rys.12.B), jak pokazano na rysunku.



2. W modelach z możliwością bocznego wyrzutu: upewnić się, że osłona bocznego wyrzutu (rys.13.B) jest opuszczona.

**b. Przygotowanie do koszenia i tylnego wyrzutu trawy na ziemię:**

1. Wyjąć pojemnik na trawę i upewnić się, że osłona tylnego wyrzutu (rys.13.A) jest stabilna w pozycji opuszczonej.
2. W modelach z możliwością wyrzutu bocznego: upewnić się, że osłona bocznego wyrzutu (rys.13.B) jest opuszczona.

**c. Przygotowanie do koszenia i rozdrobnienia trawy (funkcja "mulczowania"):**

1. Podnieść osłonę tylnego wyrzutu (rys.14.A) i włożyć zaślepkę deflektora (rys.14.B) do otworu wylotowego, przechylając ją lekko w prawo.
2. Przymocować ją wprowadzając dwa trzpienie (rys.14.C) do przewidzianych w tym celu otworów, aby kliknął ząbek zaczepu (rys.14.D).
3. W modelach z możliwością wyrzutu bocznego: upewnić się, że osłona bocznego wyrzutu (rys.13.B) jest opuszczona.

Aby wyjąć zaślepkę deflektora:

1. Podnieść osłonę tylnego wyrzutu (rys.14.A).
2. Nacisnąć na środku, aby odzepić ząbek (rys.14.D).

**d. Przygotowanie do koszenia i bocznego wyrzutu trawy na ziemię:**

1. Podnieść osłonę tylnego wyrzutu (rys.14.A) i włożyć zaślepkę deflektora (rys.15.B) do otworu wylotowego, przechylając ją lekko w prawo.
2. Przymocować ją wprowadzając dwa trzpienie (rys.15.C) do przewidzianych w tym celu otworów, aby kliknął ząbek zaczepu (rys.15.D).
3. Podnieść osłonę bocznego wyrzutu (rys.15.A).
4. Włożyć deflektor wyrzutu bocznego (rys.15.E).
5. Zamknąć osłonę wyrzutu bocznego (rys.15.A) w taki sposób, aby zablokować deflektor bocznego wyrzutu (rys.15.E).

Aby wyjąć zaślepkę deflektora:

1. Podnieść osłonę tylnego wyrzutu (rys.14.A).
2. Nacisnąć na środku, aby odzepić ząbek (rys.14.D).

**6.1.3 Regulacja wysokości koszenia**

Ustawić wysokość koszenia, jak wskazano to w (par. 5.6).

**6.2 KONTROLE BEZPIECZEŃSTWA**

Ponadto, należy przeprowadzić kontrole bezpieczeństwa i sprawdzić, czy wyniki odpowiadają danym z tabel.

 **Przed rozpoczęciem użytkowania maszyny należy zawsze przeprowadzić kontrole bezpieczeństwa.**

**6.2.1 Ogólna kontrola bezpieczeństwa**

Część	Wynik
Uchwyty	Czyste, suche.
Uchwyt	Właściwie i prawidłowo zamontowany na maszynie.
Urządzenie tnące	Czyste, nie zużyte lub uszkodzone.
Osłona tylnego wyrzutu trawy; pojemnik na trawę	Nienaruszone. Brak uszkodzeń. Zamontowane prawidłowo.
Osłona bocznego wyrzutu trawy; deflektor bocznego wyrzutu trawy	Nienaruszone. Brak uszkodzeń. Zamontowane prawidłowo.
Wyłącznik Obecność operatora Dźwignia włączania napędu	Dźwignia powinna poruszać się swobodnie, bez wysiłku, a po zwolnieniu musi automatycznie i szybko powrócić do swojej wyjściowej pozycji.
Akumulator	Nie ma uszkodzenia obudowy, nie ma wycieku płynu.
Śruby/nakrętki na maszynie i urządzeniu tnącym	Dobrze dokręcone (nie poluzowane).
Drogi przepływu powietrza chłodzącego	Drożne.
Urządzenie	Brak śladów uszkodzenia lub zużycia.

**6.2.2 Test funkcjonowania maszyny**

Działanie	Wynik
<ol style="list-style-type: none"> <li>1. Włączyć urządzenie (par. 6.3).</li> <li>2. Włączyć urządzenie tnące (par.6.3).</li> <li>3. Zwołnicz obie dźwignie obecności operatora (rys.21.A).</li> </ol>	<ol style="list-style-type: none"> <li>1. Włączy się wyświetlacz i urządzenie będzie gotowe do użycia.</li> <li>2. Urządzenie tnące powinno się poruszać.</li> <li>3. Dźwignie muszą automatycznie i szybko z powroć do pozycji neutralnej, silnik powinien zgasnąć, a urządzenie tnące powinno zatrzymać się w ciągu kilku sekund.</li> </ol>

<ol style="list-style-type: none"> <li>1. Włączyć urządzenie (par. 6.3).</li> <li>2. Włączyć dźwignię napędu (par.5.4).</li> <li>3. Zwolnić dźwignię napędu.</li> </ol>	<ol style="list-style-type: none"> <li>1. Włączy się wyświetlacz i urządzenie będzie gotowe do użycia.</li> <li>2. Koła powodują przesuw maszyny.</li> <li>3. Koła zatrzymują się i maszyna przestaje się przemieszczać.</li> </ol>
Włączanie testowe	Brak nietypowych wibracji. Brak nietypowych dźwięków.

**!** *Jeśli którykolwiek wynik różni się od danych wskazanych w poniższych tabelach, nie należy użytkować urządzenia! Należy zwrócić się o pomoc do centrum serwisowego w celu dokonania przeglądu i naprawy urządzenia.*

### 6.3 URUCHOMIENIE

**UWAGA** Wykonywać rozruch na powierzchni płaskiej, wolnej od przeszkód, czy wysokiej trawy.

**UWAGA** Sprawdzić prawidłowe połączenie akumulatorów według instrukcji zawartych w tabeli „Dane techniczne”.

1. Otworzyć drzwiczki dostępu do komory akumulatora (rys.16.A).
2. Prawidłowo włożyć akumulatory do ich gniazd (par. 7.2.3).
3. Włożyć kluczyk zabezpieczający (rys.17.B) i obrócić go na pozycję „ON”.
4. Nacisnąć przycisk zasilania (rys.18.A).
5. Włączyć urządzenie tnące, dociskając najpierw jedną z dwóch dźwigni obecności operatora (rys.19.A) w kierunku uchwytu, a następnie wcisnąć przycisk (rys.19.B).

### 6.4 PRACA

**WAŻNE** Podczas pracy, zachować zawsze bezpieczną odległość od urządzenia tnącego, biorąc pod uwagę długość uchwytu.

**WAŻNE** Aby zapewnić optymalną pracę urządzenia, zaleca się korzystanie z dwóch akumulatorów jednocześnie.

Zywotność akumulatorów (czyli powierzchnia trawnika, jaką można skosić przed ponownym ładowaniem) jest zależna w głównej mierze od czynników opisanych w (par. 7.2.1). Podczas użytkowania, na wyświetlaczu pokazywany jest stan naładowania akumulatora (pozostałe naładowanie wyrażone wartością procentową) (rys.10.E).

**WAŻNE** Jeżeli silnik zatrzyma się z powodu przegrzania podczas pracy, należy odczekać około 5 minut, zanim będzie możliwe ponowne uruchomienie.

#### 6.4.1 Koszenie trawy

1. Rozpocząć przemieszczanie się i cięcie trawy na obszarze porośniętym trawą.
2. Dostosować prędkość jazdy i wysokość koszenia (par. 5.6) do stanu trawnika (wysokość, gęstość i wilgotność trawy) oraz do ilości ścinanej trawy.

- **W przypadku modeli z napędem (par. 5.4):** nie zaleca się koszenia na terenach o nachyleniu przekraczającym 15°.

3. Wygląd trawnika będzie lepszy, jeśli koszenia zostaną przeprowadzone zawsze na tej samej wysokości i naprzemiennie pasami idącymi w obydwu kierunkach (rys.20).

- **W przypadku wyrzutu boczno:** zaleca się wybranie takiej trasy koszenia, aby ścięta trawa nie była wyrzucana na nieskoszoną część trawnika.

- **W przypadku “mulczowania” lub tylnego wyrzutu trawy:**

- Unikać wyrzucania zbyt dużej ilości trawy. Nigdy nie kosić więcej niż jedną trzecią całkowitej wysokości trawy podczas jednego koszenia (rys.20).
- Zawsze utrzymywać podwozie w czystości (par. 7.3.1).

#### 6.4.2 Zalecenia w celu utrzymania ładnego trawnika

- W celu utrzymania ładnego wyglądu trawnika, zielonego i miękkiego, niezbędne jest jego systematyczne koszenie. Trawnik zazwyczaj zawiera różne rodzaje traw. Przy częstym koszeniu, rosną przede wszystkim te trawy, które mają wiele korzeni i formują zwartą warstwę trawy; odwrotnie, gdy koszenie odbywa się z małą częstotliwością, rosną przeważnie trawy wysokie i dzikie (koniczyna, stokrotki, itp.). Częstotliwość koszenia powinna być uzależniona od szybkości wzrostu trawy; należy unikać sytuacji, w której między jednym a drugim koszeniem trawa osiąga zbyt dużą wysokość.
- Optymalna wysokość dobrze utrzymanej trawy wynosi około 4-5 cm, a za jednym pokosem nie powinno się ścinać więcej, niż jedną trzecią wysokości całkowitej. Jeśli trawa jest bardzo wysoka, lepiej jest przeprowadzić koszenie w dwóch etapach z jednodniowym odstępem; za pierwszym razem przy użyciu urządzeń tnących na maksymalnej wysokości i ewentualnie na węższych pasach, natomiast następnego dnia, nadając pożądaną wysokość koszenia.
- Zbyt niskie cięcie powoduje szarpanie trawnika i wygląd „w łaty”.
- W okresach bardzo ciepłych i suchych wskazane jest utrzymywanie trawy nieco wyższej trawy, obniżając w ten sposób stopień przysychania terenu.
- Zawsze jest lepiej dokonywać koszenia, gdy trawnik jest suchy. Nie kosić trawy, gdy jest mokra; może to obniżyć sprawność obrotowego urządzenia tnącego, do którego przykleja się wilgotna trawa, oraz spowodować wyrwy w trawniku.
- Urządzenia tnące muszą być nienaruszone i dobrze naostrzone. Dzięki temu cięcie jest gładkie i nie powoduje szarpania trawnika, co mogłoby spowodować żółknięcie jego końcówek.

#### 6.4.3 Opróżnianie pojemnika na trawę

W przypadku przepelnienia pojemnika na trawę (rys.1.G), zbieranie pokosu nie jest wydajne, a dźwięk wydawany przez kosiarzkę ulega zmianie.



**W przypadku pojemnika na trawę z urządzeniem sygnalizującym napełnienie:**



1. Podniesiony = pusty.



2. Opuszczony = pełny.

- Podczas pracy, gdy urządzenie tnące jest w ruchu, wskaźnik pozostaje w pozycji podniesionej dopóki pojemnik na trawę może przyjmować pokos; gdy się opuści oznacza to, że pojemnik na trawę jest napełniony i należy go opróżnić.

Aby wyjąć i opróżnić pojemnik na trawę:

1. Zwolnić obie dźwignie (rys.21.A).
2. Odczekać aż do całkowitego zatrzymania się urządzenia tnącego.
3. Podnieść osłonę tylnego wyrzutu (rys.12.A), chwycić za uchwyty i wyjąć worek, utrzymując go w pozycji pionowej.

## 6.5 ZATRZYMANIE

W celu zatrzymania urządzenia:

1. Zwolnić obie dźwignie (rys.21.A).
2. Odczekać aż do całkowitego zatrzymania się urządzenia tnącego.



**Po wyłączeniu urządzenia należy odczekać kilka sekund zanim urządzenie tnące zatrzyma się.**

**WAŻNE** Zawsze zatrzymywać maszynę.

- Podczas przemieszczania się pomiędzy strefami pracy.
- W trakcie jazdy po terenach nieporośniętych trawą.
- za każdym razem, gdy trzeba ominąć przeszkodę.
- Przed wykonaniem regulacji wysokości koszenia.
- Każdorazowo przy zdejmowaniu lub zakładaniu pojemnika na trawę.
- Każdorazowo podczas koszenia lub montażu deflektora bocznego wyrzutu (jeżeli jest przewidziany).

## 6.6 WSKAZÓWKI PO ZAKOŃCZENIU UŻYTKOWANIA

1. Zatrzymać maszynę (par. 6.5).
2. Otworzyć drzwiczki i wyjąć kluczyk bezpieczeństwa.
3. Wyjąć akumulatory z gniazda i naładować je (par 7.2.2).
4. Odczekać, aż silnik wystygnie przed umieszczeniem maszyny w jakimkolwiek pomieszczeniu.
5. Dokonać czyszczenia (par. 7.3).
6. Sprawdzić, czy nie ma poluzowanych lub uszkodzonych części. W razie potrzeby wymienić uszkodzone części i dokręcić poluzowane śruby i nakrętki lub skontaktować się z autoryzowanym centrum serwisowym.

**WAŻNE** Wyjąć kluczyk bezpieczeństwa za każdym razem przed pozostawieniem maszyny bez nadzoru lub nieużywanej.

## 7. KONSERWACJA ZWYCZAJNA

### 7.1 INFORMACJE OGÓLNE



**Zasady bezpieczeństwa, których należy przestrzegać podczas korzystania z urządzenia opisane są w rozdz. 2. Postępować zgodnie z poniższymi instrukcjami, aby uniknąć poważnych zagrożeń i niebezpieczeństw podczas pracy maszyny.**



**Przed przystąpieniem do kontroli, czyszczenia lub konserwacji / regulacji maszyny:**

- Zatrzymać urządzenie.
- Wyjąć klucz bezpieczeństwa (nigdy nie pozostawiać klucza wsuniętego lub w zasięgu dzieci lub osób niepowołanych).
- Upewnić się, że wszystkie ruchome części całkowicie się zatrzymały.
- Odczekać, aż silnik wystygnie przed umieszczeniem maszyny w jakimkolwiek pomieszczeniu.
- Przeczytać instrukcję obsługi.
- Założyć odpowiednią odzież, rękawice robocze i okulary ochronne.
  - Częstotliwość i rodzaje czynności konserwacyjnych są przedstawione w „Tabeli konserwacji”. Niniejsza tabela została opracowana w celu ułatwienia czynności zmierzających do utrzymania wydajności urządzenia i zapewnienia warunków bezpiecznego eksploataowania. Są w niej podane najważniejsze czynności oraz częstotliwość ich wykonywania. Wykonać odpowiednie czynności konserwacyjne, przestrzegając terminu przeglądu.
  - Stosowanie nieoryginalnych lub nieprawidłowo zamontowanych części zamiennych lub akcesoriów może mieć negatywny wpływ na działanie i bezpieczeństwo urządzenia. Producent nie ponosi żadnej odpowiedzialności za uszkodzenie mienia, wypadki lub obrażenia ciała spowodowane przez tego typu produkty.
  - Oryginalne części zamienne dostarczane są przez warsztaty serwisowe i autoryzowanych dealerów.

**WAŻNE** Wszystkie czynności konserwacyjne i regulacyjne maszyny nieopisane w niniejszej instrukcji powinny być wykonywane przez Państwa sprzedawcę lub w autoryzowanym centrum serwisowym.

### 7.2 AKUMULATOR

#### 7.2.1 Poziom naładowania akumulatora

Żywotność akumulatora (więc powierzchnia trawnika, jaką można skosić przed ponownym ładowaniem) zależy w głównej mierze od:

- a. Czynników środowiskowych, które powodują zwiększone zapotrzebowanie na energię:
  - Koszenia gęstej, wysokiej, wilgotnej trawy.
- b. Szerokości cięcia maszyny; im większa szerokość, tym większe zapotrzebowanie na energię.
- c. Zachowań operatora, który powinien unikać:
  - Częstego włączania i wyłączania maszyny podczas pracy.

- Zbyt niskiej wysokości koszenia w stosunku do stanu trawy.
- Zbyt dużej prędkości w stosunku do ilości trawy do skoszenia.

**UWAGA** Podczas użytkowania akumulator jest zabezpieczony przed całkowitym rozładowaniem za pomocą urządzenia zabezpieczającego, które wyłącza maszynę i blokuje jej działanie.

W celu dokonania optymalizacji żywotności akumulatora zaleca się:

- kosić trawę, gdy trawnik jest suchy;
- kosić trawę regularnie, by nie osiągnęła ona dużej wysokości;
- ustawić większą wysokość koszenia, gdy trawa jest bardzo wysoka i wykonać kolejne koszenie na mniejszej wysokości;
- Nie używać maszyny z funkcją mulczowania w przypadku bardzo wysokiej trawy.
- Użyć funkcji „Eco” (par. 5.5).

W przypadku użycia maszyny w sesjach roboczych dłuższych od dozwolonych dla standardowych akumulatorów, możliwe jest:

- zakupienie dodatkowych akumulatorów, aby zapewnić natychmiastową wymianę rozładowanych jednostek i ciągłość użytkowania,
- zakupienie akumulatorów o zwiększonej żywotności w stosunku do standardowego akumulatora (par. 15.2).

## 7.2.2 Wyjęcie i ponowne ładowanie akumulatora

1. Otworzyć drzwiczki dostępu do komory akumulatora i wyjąć kluczyk bezpieczeństwa.
2. Wcisnąć przycisk umieszczony na akumulatorze (rys.22.A) i wyjąć akumulator (rys.22.B).
3. Włożyć akumulator (rys.22.B) do gniazda w obudowie ładowarki (rys.22.C).
4. Podłączyć ładowarkę do gniazda wtykowe-go o napięciu odpowiadającym temu wska-zanemu na tabliczce znamionowej.
5. Dokonać zawsze pełnego ładowania akumulatora, postępując zgodnie ze wskazówkami zawartymi w instrukcji obsługi akumulatora/ładowarki.

**UWAGA** Akumulator jest wyposażony w zabezpieczenie uniemożliwiające ponowne ładowanie, jeśli temperatura otoczenia nie zawiera się w przedziale pomiędzy 0 i +45 °C.

**UWAGA** Akumulator może być ponownie naładowany w każdej chwili, również częściowo, bez ryzyka jego uszkodzenia.

## 7.2.3 Ponowny montaż akumulatora w maszynie

Po zakończeniu ładowania akumulatora:

1. Wyjąć akumulator z gniazda w ładowarce, (uni-kając, po kompletnym jego naładowaniu, zbyt długiego pozostawiania w ładowarce).
2. Odłączyć ładowarkę od sieci elektrycznej.
3. Otworzyć drzwiczki dostępu do komory akumulatora (rys.23.A), włożyć akumulator (rys.23.B) do gniazda w obudowie, wciskając go do końca, aż zaskoczy na swoim miejscu i zapewni styk elektryczny.
4. Zamknąć dokładnie drzwiczki.

## 7.3 CZYSZCZENIE

Po każdym użyciu należy wyczyścić maszynę zgodnie z instrukcjami podanymi poniżej.

### 7.3.1 Czyszczenie maszyny

- Upewnić się zawsze, że wloty powietrza są wolne zanieczyszczeń.
- Nie stosować strumieni wody i unikać zamoczenia silnika i komponentów elektrycznych (rys.24.0).
- Nie używać agresywnych płynów do czyszczenia podwozia.
- W celu ograniczenia ryzyka pożaru, przechowywać kosiarkę, a w szczególności silnik bez pozostałości trawy, liści lub nadmiaru smaru.
- Dbać zawsze, aby na dźwigniach, wyświetlaczu i przyciskach nie znajdowały się odpady.

### 7.3.2 Czyszczenie agregatu tnącego

Po każdym koszeniu, usunąć resztki trawy i błota zebrane wewnątrz podwozia, aby zapobiec ich zeschnięciu, mogłoby to bowiem utrudnić kolejny rozruch.

Przed rozpoczęciem wykonywania jakiegokolwiek typu prac, przechylić maszynę na bok, upewniając się, że jest ona stabilna.

• • • • •  
 • **Przy wyrzucie bocznym:** należy zdjąć deflektor  
 • wyrzutu (jeżeli jest zamontowany - par. 6.1.2d.). • • • • •

Lakier wewnętrznej części podwozia może odchodzić w miarę upływu czasu, ze względu na abrazyjne działanie skoszonej trawy; w takim przypadku należy podjąć natychmiastowe działanie i uzupełnić braki lakieru farbę antykorozyjną, aby zapobiec powstawaniu rdzy, która mogłaby doprowadzić do korozji metalu.

### 7.3.3 Czyszczenie pojemnika na trawę

1. Opróżnić pojemnik na trawę.
2. Wstrząsnąć nim, aby usunąć resztki trawy i ziemi.
3. Umyć go, opłukać i włożyć z powrotem, aby przyspieszyć schnięcie.

## 7.4 NAKRĘTKI I ŚRUBY MOCUJĄCE

Śruby i nakrętki powinny być dobrze dokręcone, aby mieć pewność, że urządzenie znajduje się zawsze w stanie gotowym do bezpiecznej eksploatacji.

## 7.5 CZYSZCZENIE FILTRA POWIETRZA

Wkład filtrujący powinien być zawsze dobrze oczyszczony i należy go wymienić, jeśli jest uszkodzony lub zniszczony. Wykonać następujące czynności:

1. Wyczyścić powierzchnię w pobliżu kratki i filtra powietrza.
2. Zdjąć kratkę (rys.25.A), odkręcając śrubę (rys.25.B).
3. Wyjąć element filtracyjny (rys.26.A).
4. Przedmuchać filtr, aby usunąć zanieczyszczenia i kurz. W przypadku, gdy brud utrzymuje się, umyć filtr (rys.26.A) w wodzie i osuszyć go czystą szmatką.

**WAŻNE** Nie należy używać benzyny, detergentów lub innych podobnych środków do czyszczenia filtra.

5. Oczyszczyć z zewnątrz obudowę filtra z kurzu, brudu.
6. Włożyć element filtrujący (Rys.26.A) do gniazda (upewniając się, że jest dokładnie wysuszony).
7. Zamontować kratkę (rys.25.A) i dokręcić śrubę (rys.25.B).

## 8. KONSERWACJA NADZWYCZAJNA

 **Przed przystąpieniem do kontroli, czyszczenia lub konserwacji / regulacji maszyny:**

- Zatrzymać urządzenie.
- Wyjąć klucz bezpieczeństwa (nigdy nie pozostawiać klucza wsuniętego lub w zasięgu dzieci lub osób niepowołanych).
- Upewnić się, że wszystkie ruchome części całkowicie się zatrzymały.
- Odczekać, aż silnik wystygnie przed umieszczeniem maszyny w jakimkolwiek pomieszczeniu.
- Przeczytać instrukcję obsługi.
- Założyć odpowiednią odzież, rękawice robocze i okulary ochronne.

### 8.1 URZĄDZENIE TNĄCE

Nieodpowiednio naostrzone urządzenie tnące rwie trawę i powoduje zólknięcie trawnika.

 **Nie dotykać urządzenia tnącego przed wyjęciem kluczyka ze stacyjki i przed jego całkowitym zatrzymaniem się.**

 **Wszystkie czynności dotyczące urządzeń tnących (demontaż, ostrzenie, wyważenie, naprawa, ponowne zamontowanie i/lub wymiana) są pracami odpowiedzialnymi, które wymagają odpowiedniej znajomości tych urządzeń, a także użycia odpowiedniego sprzętu; ze względów bezpieczeństwa, zalecane jest zawsze zlecenie tych czynności specjalistycznemu serwisowi.**

 **Wymienić zawsze w całości uszkodzone, zniekształcone lub zużyte urządzenia tnące wraz ze śrubami tak, aby były odpowiednio zestrojone.**

**WAŻNE** Należy zawsze używać oryginalnych narzędzi tnących, oznaczonych kodem znajdującym się w tabeli „Dane Techniczne”.

Biorąc pod uwagę ewolucję produktu, narzędzia tnące wymienione w tabeli „Dane techniczne” mogą z czasem być zastąpione przez inne, o analogicznych cechach zamienności i tym samym bezpieczeństwie funkcjonowania.

## 9. MAGAZYNOWANIE

### 9.1 PRZECHOWYWANIE MASZYN

W razie konieczności przechowania urządzenia:

1. Pozostawić silnik do ostygnięcia.
2. Wyjąć kluczyk bezpieczeństwa.
3. Dokonać czyszczenia (par. 7.3).
4. Sprawdzić, czy nie ma poluzowanych lub uszkodzonych części. W razie potrzeby wymienić uszkodzone części i dokręcić poluzowane śruby i nakrętki lub skontaktować się z autoryzowanym centrum serwisowym.

### 5. Przechowywanie maszyny:

- W suchym środowisku.
- Zabezpieczonej przed wpływami atmosferycznymi.
- W razie możliwości przykrytej pokrowcem.
- W miejscu niedostępnym dla dzieci.
- Należy upewnić się, że usunięte zostały klucze lub narzędzia używane do konserwacji.

## 9.2 MAGAZYNOWANIE AKUMULATORA

Akumulator należy przechowywać w cieniu, w chłodnym i suchym miejscu.

**UWAGA** W przypadku długotrwałej bezczynności, w celu przedłużenia żywotności akumulatora, należy ładować go raz na dwa miesiące.

## 10. PRZEMIESZCZANIE I TRANSPORT

Za każdym razem, gdy należy przemieścić, podnieść, przetransportować lub przechylić maszynę, należy:

- Zatrzymać maszynę (par. 6.5).
- Wyjąć kluczyk bezpieczeństwa.
- Upewnić się, że wszystkie ruchome części całkowicie się zatrzymały.
- Założyć grube rękawice robocze.
- Chwycić maszynę w miejscach umożliwiających jej bezpieczne trzymanie, mając na uwadze odpowiednie rozmieszczenie jej ciężaru.
- Zaangażować ilość osób adekwatną do ciężaru maszyny oraz rodzaju środka transportu i miejsca, w którym maszyna ma być ustawiona lub skąd ma być przemieszczona.
- Upewnić się, że przemieszczenie maszyny nie spowoduje szkód czy obrażeń.

Podczas transportu urządzenia na pojeździe samochodowym lub przyczepie, należy:

- Używać ramp o odpowiedniej wytrzymałości, szerokości i długości.
- Załadować maszynę z wyłączonym silnikiem, wykorzystując do tej czynności odpowiednią liczbę osób.
- Obniżyć zespół tnący.
- Ustawić maszynę tak, aby nie stwarzała dla nikogo zagrożeń.
- Przymocować ją mocno do środka transportu za pomocą lin lub łańcuchów, aby uniknąć przewrócenia się maszyny.

## 11. SERWIS I NAPRAWA

Niniejsza instrukcja zawiera wszelkie niezbędne informacje potrzebne do właściwego posługiwania się maszyną i poprawnego wykonania podstawowych czynności z zakresu konserwacji dokonywanych przez samego użytkownika. Wszystkie czynności regulacyjne i konserwacyjne nieopisane w niniejszej instrukcji powinny być wykonane przez sprzedawcę lub w autoryzowanym punkcie serwisowym, dysponujących wiedzą i sprzętem umożliwiającym właściwe wykonanie czynności konserwacyjnych przy zapewnieniu odpowiedniego stopnia bezpieczeństwa urządzenia. Czynności wykonane przez nieodpowiednie serwisy lub osoby niekompetentne powodują utratę udzielonych gwarancji oraz zwalniają producenta z jakichkolwiek zobowiązań i z odpowiedzialności prawnej.

- Naprawy i serwis gwarancyjny mogą być przeprowadzane jedynie przez autoryzowane centra serwisowe.

- Autoryzowane centra serwisowe korzystają jedynie z oryginalnych części zamiennych. Części zamienne i oryginalne akcesoria zostały opracowane specjalnie do tego typu urządzeń.
- Stosowanie części zamiennych i akcesoriów, które nie zostały zatwierdzone, które nie zostały zatwierdzone oraz części zamiennych i akcesoriów innych niż oryginalne zagraża bezpieczeństwu urządzenia i zwalnia Producenta od jakichkolwiek zobowiązań lub odpowiedzialności.

## 12. ZAKRES GWARANCJI

Warunki gwarancji dotyczą wyłącznie konsumentów, tj. nieprofesjonalnych operatorów.

Gwarancja obejmuje wszystkie wady materiałów i wykonania, stwierdzone w okresie gwarancyjnym przez sprzedawcę lub autoryzowane centrum serwisowe.

Wykonanie gwarancji ogranicza się do naprawy lub wymiany części uznanych za wadliwe.

Zaleca się, aby raz w roku skontrolować działanie maszyny w autoryzowanym centrum serwisowym w celu jej konserwacji, napraw serwisowych i kontroli urządzeń zabezpieczających. Wykonanie gwarancji jest uzależnione od regularnej konserwacji maszyny.

Użytkownik powinien dokładnie przestrzegać instrukcji podanych w załączonej dokumentacji.

Gwarancja nie obejmuje uszkodzeń spowodowanych w wyniku:

- Niezapoznania się użytkownika z załączoną dokumentacją (Instrukcje użytkownika i wskazówki).
- Profesjonalnego użytkownika.
- Nieuwagi, zaniedbania.
- Przyczyny zewnętrznej (błyskawice, uderzenia, obecność ciał obcych wewnątrz maszyny) lub wypadku.
- Nieprawidłowego lub niedozwolonego użytkownika i montażu maszyny.
- Nieodpowiedniej konserwacji.
- Modyfikacji maszyny.
- Używania nieoryginalnych części zamiennych (adaptowalne części).
- Używania akcesoriów niedostarczonych lub niezatwierdzonych przez producenta.

Gwarancja nie obejmuje:

- Zwykłych / nadzwyczajnych czynności konserwacyjnych (opisanych w instrukcji).
  - Naturalnego zużycia części eksploatacyjnych, takich jak pasy przenoszenia napędu, urządzenia tnące, reflektory, koła, śruby zabezpieczające z nakrętkami i okablowania.
  - Normalnego zużycia.
  - Estetycznego pogorszenia wyglądu maszyny w związku z jej użytkowaniem.
  - Wsporników urządzeń tnących.
  - Wszelkich dodatkowych kosztów związanych z aktywacją gwarancji, takich jak przemieszczenie jej do użytkownika, przewóz maszyny do sprzedawcy detalicznego, wynajem sprzętu zastępczego lub wykonanie połączeń telefonicznych do firmy zewnętrznej w celu przeprowadzenia wszystkich prac konserwacyjnych.
- Użytkownik podlega przepisom prawa danego kraju. Niniejsza gwarancja w żaden sposób nie ogranicza praw, które przysługują kupującemu w ramach tych przepisów.

## 13. TABELA CZYNNOŚCI KONSERWACYJNYCH

Czynność	Częstotliwość	Uwagi
<b>MASZYNA</b>		
Kontrola wszystkich mocowań	Każdorazowo przed rozpoczęciem użytkowania	par. 7.4
Kontrola bezpieczeństwa / Przegląd urządzeń sterowniczych	Każdorazowo przed rozpoczęciem użytkowania	par. 6.2
Kontrola osłon tylnego / boczego wyrzutu.	Każdorazowo przed rozpoczęciem użytkowania	par. 6.2.1

Kontrola pojemnika na trawę, deflektora bocznego wyrzutu.	Każdorazowo przed rozpoczęciem użytkowania	par. 6.2.1
Kontrola urządzenia tnącego	Każdorazowo przed rozpoczęciem użytkowania	par. 6.2.1
Kontrola stanu naładowania akumulatora	Każdorazowo przed rozpoczęciem użytkowania	*
Ładowanie akumulatora	Po każdym użyciu	par. 7.2.2 *
Ogólne czyszczenie i kontrola	Po każdym użyciu	par. 7.3
Kontrola pod kątem uszkodzeń maszyny. Jeśli to konieczne, skontaktować się z autoryzowanym centrum serwisowym.	Po każdym użyciu	-
Czyszczenie filtra powietrza	Raz na miesiąc	par. 7.5
Wymiana urządzenia tnącego	-	par. 8.1 ***

\* Należy zapoznać się z instrukcją obsługi akumulatora / ładowarki.

\*\* Czynność, która musi być wykonana przez Państwa sprzedawcę lub przez autoryzowane centrum serwisowe

\*\*\* Czynność, która musi być przeprowadzona przy pierwszych oznakach awarii

#### 14. IDENTYFIKACJA USTEREK

Jeżeli po wykonaniu czynności opisanych powyżej, usterki nie zostaną zlikwidowane, należy skontaktować się z Państwa sprzedawcą.

USTERKA	MOŻLIWA PRZYCZYNA	SPOSÓB USUNIĘCIA
1. Po naciśnięciu przycisku włączania, nie włącza się wyświetlacz.	Brakujący lub nieprawidłowo włożony kluczyk bezpieczeństwa.	Włożyć kluczyk (par. 6.3).
	Brak kluczyka bezpieczeństwa lub kluczyk w pozycji "OFF".	Ustawić kluczyk bezpieczeństwa w pozycji "ON" (par. 6.3).
	Brakujący lub nieprawidłowo włożony akumulator.	Otworzyć drzwiczki i upewnić się, że akumulator został prawidłowo zamontowany (par. 7.2.3).
	Rozładowany akumulator.	Sprawdzić stan naładowania i naładować akumulator (par. 7.2.2).
	Nieprawidłowe połączenie akumulatorów.	Sprawdzić prawidłowe połączenie akumulatorów według instrukcji zawartych w tabeli „Dane techniczne”.
2. Po naciśnięciu przycisku włączania, nie włącza się wyświetlacz, a maszyna emituje sygnał dźwiękowy.	Wewnętrzna anomalia silnika.	Wyjąć kluczyk zabezpieczający i skontaktować się z centrum serwisowym w celu przeprowadzenia kontroli, wymiany lub naprawy.
3. Silnik zatrzymuje się podczas pracy.	Akumulator nie jest prawidłowo włożony.	Otworzyć drzwiczki i upewnić się, że akumulator został prawidłowo zamontowany (par. 7.2.3).
	Rozładowany akumulator.	Sprawdzić stan naładowania i naładować akumulator (par. 7.2.2).
	Elementy blokujące, które uniemożliwiają obracanie się urządzenia tnącego.	Wyjąć klucz bezpieczeństwa, włożyć rękawice robocze i usunąć trawę lub odpady znajdujące się w dolnej części maszyny i/lub w kanale odprowadzającym.

4. Na wyświetlaczu pokazuje się symbol ER3 (Rys.27.B) .	Włącza się ochrona termiczna przed przegrzaniem silnika.	Odczekać przynajmniej 5 minut i ponownie uruchomić maszynę.
5. Na wyświetlaczu pojawiają się na przemian: ER1 + OPC (Rys.27.B) .	Włącza się ochrona termiczna z racji dużej absorpcji mocy spowodowanej: <ul style="list-style-type: none"> <li>• Cięciem zbyt wysokiej trawy.</li> <li>• Elementy blokujące, które uniemożliwiają obracanie się urządzenia tnącego.</li> <li>• Zbyt duża ilość odpadów trawy zgromadzonych wewnątrz podwozia i w kanale odprowadzającym.</li> </ul>	<ul style="list-style-type: none"> <li>• Ustawić większą wysokość koszenia, gdy trawa jest bardzo wysoka i wykonać drugie koszenie na mniejszej wysokości (par. 6.4.2).</li> <li>• Usunąć resztki (par. 7.3.2).</li> <li>• Włączyć maszynę (par. 7.3.1)</li> </ul> Odczekać przynajmniej 5 minut i ponownie uruchomić maszynę.
6. Na wyświetlaczu pokazuje się symbol ER1 (Rys.27.B) .	Przeciążenie elektryczne napędu silnika w ciężkich warunkach pracy (napęd przeciążony).	<ul style="list-style-type: none"> <li>– Sprawdzić czy koła nie są zablokowane i, jeśli to konieczne, wyczyścić je.</li> <li>– Skontrolować pochyłość terenu, na którym ma być prowadzone koszenie (par. 6.4.1).</li> </ul>
7. Na wyświetlaczu pojawiają się na przemian: 100% + ER3 (Rys.27.B) .	Anomalia podłączenia elektrycznego pomiędzy akumulatorem a silnikiem.	Wyjąć kluczyk zabezpieczający i skontaktować się z centrum serwisowym w celu przeprowadzenia kontroli, wymiany lub naprawy.
8. Na wyświetlaczu pokazuje się symbol ER2 (Rys.27.B) .	Zablokowane urządzenie tnące.	Zatrzymać maszynę, wyjąć kluczyk zabezpieczający, założyć rękawice robocze. Skontrolować czy nie ma niedrożności i usunąć z dolnej części maszyny wszelkie przeszkody (par. 7.3.2), które uniemożliwiają obracanie się urządzenia tnącego. Skontaktować się z centrum serwisowym w celu dokonania kontroli, wymiany lub naprawy (par. 8.1).
9. Skoszona trawa nie jest zbierana do pojemnika na trawę.	Urządzenie tnące uderzyło w ciało obce.	Zatrzymać silnik i wyjąć kluczyk bezpieczeństwa. Sprawdzić ewentualne uszkodzenia i skontaktować się z centrum serwisowym w celu ewentualnej wymiany urządzenia tnącego (par. 8.1).
	Zabrudzenia we wnętrzu podwozia.	Wyczyścić wnętrze podwozia, aby ułatwić odprowadzanie trawy do pojemnika na trawę (par. 7.3.2).
10. Koszenie trawy odbywa się z trudnością.	Urządzenie tnące jest w złym stanie.	Skontaktować się z centrum serwisowym w celu naostrzenia lub wymiany ostrza.
11. Podczas pracy występuje nadmierny poziom hałasu i/lub drgań.	Mocowanie urządzenia tnącego jest poluzowane lub uszkodzone zostało urządzenie tnące.	Zatrzymać silnik i wyjąć kluczyk bezpieczeństwa. Skontaktować się z Centrum Obsługi w celu dokonania kontroli, wymiany lub naprawy (par. 8.1).
12. Niski poziom naładowania akumulatora.	Trudne warunki użytkowania z większym poborem prądu.	Optymalizować użytkowanie (par. 7.2.1).
	Akumulator jest niewystarczająco naładowany w stosunku do wymogów operacyjnych.	Zastosować dodatkowe akumulatory lub akumulatory powiększone (par. 15.2).

13. Ładowarka akumulatora nie ładuje akumulatora.	Akumulator nie jest prawidłowo włożony do ładowarki akumulatora.	Sprawdzić, czy umieszczenie akumulatora jest prawidłowe (par. 7.2.3).
	Nieodpowiednie warunki pomieszczenia.	Wykonywać ładowanie w środowisku o odpowiedniej temperaturze (patrz instrukcja obsługi akumulatora/ładowarki).
	Zabrudzone styki.	Wyczyścić styki.
	Brak napięcia w ładowarce akumulatora.	Sprawdzić, czy wtyczka jest podłączona i, czy w gnieździe elektrycznym jest obecne napięcie.
	Uszkodzona ładowarka akumulatora.	Wymienić na oryginalny akumulator.
		Jeśli problem utrzymuje się nadal, należy poszukać rozwiązania w instrukcji obsługi akumulatora / ładowarki.

## 15. AKCESORIA NA ZAMÓWIENIE

### 15.1 ZESTAW MULCZUJĄCY

Rozdrabnia ściętą trawę na małe kawałki i pozostawia na trawniku, zamiast zbierać ją do pojemnika (dotyczy maszyn z odpowiednim wyposażeniem) (rys.28).

### 15.2 AKUMULATORY

W celu dostosowania się do specyficznych wymogów operacyjnych (rys.29), dostępne są akumulatory o różnych pojemnościach. Wykaz homologowanych akumulatorów dla tej maszyny znajduje się w tabeli „Dane techniczne”.

### 15.3 ŁADOWARKA AKUMULATORA

Urządzenie, które służy do ładowania akumulatora (rys.30).



## ÍNDICE

1. PARTE GERAL .....	1
1.1 Como ler o manual .....	1
1.2 Referências .....	1
2. NORMAS DE SEGURANÇA .....	1
2.1 Preparação .....	1
2.2 Operações preliminares .....	2
2.3 Durante a utilização .....	2
2.4 Manutenção e armazenamento .....	3
2.5 Bateria / carregador de bateria .....	3
2.6 Proteção do meio ambiente .....	3
3. CONHECER A MÁQUINA .....	3
3.1 Descrição da máquina e uso previsto .....	3
3.2 Sinalização de segurança .....	4
3.3 Etiqueta de identificação .....	4
3.4 Componentes principais .....	5
4. MONTAGEM .....	5
4.1 Componentes para a montagem .....	5
4.2 Montagem do saco .....	5
4.3 Montagem do guiador .....	5
5. COMANDOS DE CONTROLO .....	5
5.1 Chave de segurança (Dispositivo de desativação) .....	5
5.2 Alavanca de presença do operador .....	5
5.3 Tecla de ligação .....	6
5.4 Alavanca de engate da tração .....	6
5.5 Tecla "ECO" .....	6
5.6 Regulação da altura do corte .....	6
6. UTILIZAÇÃO DA MÁQUINA .....	6
6.1 Operações preliminares .....	6
6.2 Controlos de segurança .....	7
6.3 Arranque .....	8
6.4 Trabalho .....	8
6.5 Paragem .....	9
6.6 Após a utilização .....	9
7. MANUTENÇÃO ORDINÁRIA .....	9
7.1 Parte geral .....	9
7.2 Bateria .....	9
7.3 Limpeza .....	10
7.4 Porcas e parafusos de fixação .....	10
7.5 Limpeza do filtro de ar .....	10
8. MANUTENÇÃO EXTRAORDINÁRIA .....	11
8.1 Dispositivo de corte .....	11
9. ARMAZENAMENTO .....	11
9.1 Armazenamento da máquina .....	11
9.2 Armazenamento da bateria .....	11
10. MOVIMENTAÇÃO E TRANSPORTE .....	11
11. ASSISTÊNCIA E REPARAÇÃO .....	11
12. COBERTURA DA GARANTIA .....	12
13. Tabela de manutenções .....	12
14. Identificação dos problemas .....	13
15. ACESSÓRIOS A PEDIDO .....	15
15.1 Kit para "mulching" .....	15
15.2 Baterias .....	15
15.3 Carregador de bateria .....	15

## 1. PARTE GERAL

### 1.1 COMO LER O MANUAL

No texto do manual de instruções, existem alguns parágrafos com informações importantes sobre a segurança ou o funcionamento, que são destacadas de maneira diferente, de acordo com o seguinte critério:

**NOTA OU IMPORTANTE** fornece esclarecimentos ou outros elementos sobre o que foi indicado anteriormente, com a intenção de não danificar a máquina ou provocar danos.

O símbolo evidencia um perigo. A inobservância das advertências acarreta a possibilidade de lesões pessoais ou a terceiros e/ou danos.

\* Os parágrafos realçados com um quadrado com uma borda pontilhada cinzenta indicam características opcionais que não estão presentes em todos os modelos documentados neste manual. Verifique se a característica está presente no seu modelo.

Todas as indicações "dianteira", "traseira", "direita" e "esquerda" referem-se à posição de trabalho do operador.

### 1.2 REFERÊNCIAS

#### 1.2.1 Figuras

As figuras usadas nessas instruções foram numeradas em 1, 2, 3 e assim por diante. Os componentes indicados nas figuras estão assinalados com as letras A, B, C, e assim por diante. Uma referência ao componente C na figura 2 foi assinalada com a indicação: "Ver fig. 2.C" ou simplesmente "(Fig. 2.C)". As figuras são indicativas. As peças efetivas podem variar em relação às que estão representadas.

#### 1.2.2 Títulos

O manual foi dividido em capítulos e parágrafos. O título do parágrafo "2.1 Preparação" é um subtítulo de "2. Normas de segurança". As referências a títulos ou parágrafos foram assinaladas com a abreviação cap. ou par. e o respetivo número. Exemplo: "cap. 2" ou "par. 2.1"

## 2. NORMAS DE SEGURANÇA

### 2.1 PREPARAÇÃO

**Familiarize-se com os comandos e com o uso apropriado da máquina. Aprenda a parar rapidamente o motor. A inobservância das advertências e das instruções pode provocar incêndios e/ou lesões graves.**



- Nunca permita que a máquina seja utilizada por crianças ou por pessoas que não tenham conhecimento das instruções. As leis locais podem estabelecer uma idade mínima para o utilizador.
- O aparelho pode ser utilizado por crianças com mais de 8 anos de idade e por pessoas com capacidades físicas, sensoriais ou mentais reduzidas ou sem experiência e conhecimento, desde que sejam supervisionadas ou instruídas sobre o uso do aparelho de forma segura e desde que compreendam os perigos envolvidos. As crianças não devem brincar com o aparelho. A limpeza e a manutenção ordinária não devem ser realizadas por crianças sem a supervisão de um adulto.
- Nunca use a máquina caso o utilizador esteja cansado ou com mal-estar, ou caso tenha ingerido medicamentos, drogas, álcool ou substâncias nocivas para os seus reflexos e atenção.
- Não transporte crianças ou outros passageiros.
- Lembre-se de que o operador ou o utilizador são responsáveis por acidentes e imprevistos que poderão ocorrer com outras pessoas ou com a sua propriedade. É de responsabilidade do utilizador a avaliação dos potenciais riscos do terreno onde deve trabalhar, bem como tomar todas as precauções necessárias de forma a garantir a sua segurança e a de terceiros, especialmente em declives, terrenos acidentados, escorregadios ou instáveis.
- Caso a máquina seja cedida ou emprestada a terceiros, certifique-se de que o utilizador tome conhecimento das instruções de uso contidas no presente manual.

## 2.2 OPERAÇÕES PRELIMINARES

### Equipamentos de proteção individual (EPI)

- Use vestuário adequado, calçado de trabalho resistente com sola antiderrapante e calça comprida. Não acione a máquina com os pés descalços ou com sandálias abertas. Use protetores auriculares.
- O uso de proteções acústicas pode reduzir a capacidade de ouvir eventuais advertências (grito ou alarmes). Preste a máxima atenção no que acontece na área de trabalho.
- Use luvas de trabalho em todas as situações de risco para as mãos.
- Não use cachecóis, camisas, colares, pulseiras, vestuário com partes soltas e com laços ou gravatas e, de qualquer modo, acessórios pendentes que possam ficar presos na máquina ou em objetos e materiais presentes no local de trabalho.
- Prenda adequadamente os cabelos compridos.

### Área de trabalho / Máquina

- Inspeccione cuidadosamente toda a área de trabalho e retire tudo o que puder ser expelido pela máquina ou que possa danificar o dispositivo de corte/órgãos rotativos (pedras, ramos, fios de ferro, ossos, etc.).

## 2.3 DURANTE A UTILIZAÇÃO

### Área de trabalho

- Não utilize a máquina em ambientes com risco de explosão, em presença de líquidos inflamáveis, gás ou poeira. Os aparelhos elétricos geram faíscas que podem incendiar a poeira ou os vapores.

- Corte a relva somente à luz do dia ou com boa iluminação artificial e em condições de boa visibilidade.
- Afaste pessoas, crianças e animais da área de trabalho. É necessário que as crianças sejam supervisionadas por um outro adulto.
- Evite trabalhar na relva molhada, sob a chuva e com risco de temporais, especialmente caso haja probabilidade de raios.
- Não exponha a máquina à chuva ou a ambientes molhados. A água que penetra numa ferramenta aumenta o risco de choque elétrico.
- Preste particular atenção nas irregularidades do terreno (elevações, sulcos), nos declives, nos perigos ocultos e na presença de eventuais obstáculos que possam limitar a visibilidade.
- Preste muita atenção na proximidade de barrancos, valas ou diques. A máquina pode tombar caso uma roda passe por uma borda ou caso a borda ceda.
- Trabalhe no sentido diagonal do declive, nunca no sentido de subida/descida, prestando muita atenção nas trocas de direção, verificando sempre o próprio ponto de apoio e certificando-se de que as rodas não encontrem obstáculos (pedras, ramos, raízes, etc.) que possam provocar o deslizamento lateral ou a perda de controlo da máquina.
- Quando utilizar a máquina perto de ruas, preste atenção no trânsito.

### Comportamentos

- Preste atenção quando for realizada a marcha-atrás ou para trás. Olhe para trás de si antes e durante a marcha-atrás para assegurar-se de que não existam obstáculos.
- Nunca corra, caminhe somente.
- Evite ser puxado pelo corta-relvas.
- Deixe sempre mãos e pés longe do dispositivo de corte, durante o arranque e durante o uso da máquina.
- Atenção: o elemento de corte continua a girar durante alguns segundos após o seu desengate ou após o desligamento do motor.
- Fique sempre longe da abertura de escape.



***Em caso de ruturas ou acidentes durante o trabalho, pare imediatamente o motor e afaste a máquina, para não provocar outros danos. Em caso de acidentes com lesões pessoais ou a terceiros, ative imediatamente os procedimentos de primeiros socorros mais adequados à situação existente e procure um Atendimento Médico para o tratamento necessário. Remova cuidadosamente eventuais detritos que possam provocar danos ou lesões a pessoas ou animais, caso permaneçam inobservados.***

### Limitações ao uso

- Nunca utilize a máquina com as proteções danificadas, ausentes ou que não estejam posicionadas corretamente (saco de recolha, proteção de descarga lateral e proteção de descarga traseira).
- Não utilize a máquina caso os acessórios/ferramentas não tenham sido instalados nos locais previstos.
- Não desconecte, desative, remova ou adultere os sistemas de segurança/microinterruptores presentes.
- Não submeta a máquina a esforços excessivos e não use uma máquina pequena para executar trabalhos pesados. O uso de uma máquina adequada reduz os riscos e melhora a qualidade do trabalho.

## 2.4 MANUTENÇÃO E ARMAZENAMENTO

Uma manutenção regular e um correto armazenamento preserva a segurança da máquina e o nível do seu desempenho.

### Manutenção

- Nunca utilize a máquina com partes desgastadas ou danificadas. As peças danificadas ou deterioradas devem ser substituídas e nunca deverão ser reparadas.
- Durante as operações de regulação da máquina, preste atenção para evitar que os dedos fiquem presos entre o dispositivo de corte em movimento e as partes fixas da máquina.

 **O nível de ruído e de vibrações indicados nas presentes instruções são valores máximos de utilização da máquina. O uso de um elemento de corte não balanceado, a velocidade excessiva de movimento e a falta de manutenção influenciam de maneira significativa as emissões sonoras e as vibrações. Consequentemente, é necessário adotar medidas preventivas capazes de eliminar possíveis danos devidos a um ruído elevado e aos esforços por vibrações. Efetue a manutenção da máquina, use protetores de ouvido antirruído e faça pausas durante o trabalho.**

### Armazenamento

- Para reduzir o risco de incêndio, não deixe recipientes com os materiais residuais dentro do local.

## 2.5 BATERIA / CARREGADOR DE BATERIA

**IMPORTANTE** *As seguintes normas de segurança integram as recomendações de segurança presentes no manual específico da bateria e do carregador de bateria anexado à máquina.*

- Para carregar a bateria, utilize apenas o carregador de bateria recomendado pelo fabricante. O carregador de bateria inadequado pode provocar um choque elétrico, o aquecimento excessivo ou o vazamento de líquido corrosivo da bateria.
- Utilize somente as baterias específicas previstas para o seu dispositivo. O uso de outras baterias pode provocar lesões e risco de incêndio.
- Certifique-se de que o aparelho esteja desligado antes de inserir a bateria. Colocar uma bateria num aparelho elétrico aceso pode provocar acidentes.
- Mantenha a bateria afastada de cliques, moedas, chaves, pregos ou outros objetos metálicos pequenos que possam provocar o curto-circuito dos contactos. Um curto-circuito dos contactos da bateria pode originar combustões ou incêndios.
- Não use o carregador de bateria em locais com presença de vapores, substâncias inflamáveis ou em superfícies facilmente inflamáveis como papel, tecido, etc. Durante a recarga, o carregador de bateria se aquece e pode provocar incêndio.
- Durante o transporte dos acumuladores, preste atenção para que os contactos não sejam conectados entre si e não use recipientes metálicos para o transporte.

## 2.6 PROTEÇÃO DO MEIO AMBIENTE

A proteção do ambiente deve ser um aspecto importante e prioritário no uso da máquina, para o benefício da convivência civil e do ambiente no qual vivemos.

- Evite ser um elemento de incómodo para com a vizinhança. Utilize a máquina somente em horários razoáveis (nem muito cedo pela manhã, nem tarde da noite quando as pessoas poderão se sentir incomodadas).
- Siga rigorosamente as normas locais para a eliminação de embalagens, partes deterioradas ou qualquer elemento de forte impacto ambiental estes resíduos não devem ser deitados no lixo, mas devem ser separados e entregues nos centros de recolha apropriados, que providenciarão à reciclagem dos materiais.
- Siga rigorosamente as normas locais para a eliminação dos materiais residuais.
- No momento da desativação, não abandone a máquina no meio ambiente, mas contacte um centro de recolha, em conformidade com as normas locais vigentes.



**Não jogue os aparelhos elétricos junto com os lixos domésticos.** Em conformidade com a Diretiva Europeia 2012/19/UE sobre os lixos de equipamentos elétricos e eletrónicos e a sua execução conforme as normas nacionais, as aparelhagens elétricas usadas devem ser recolhidas separadamente, a fim de que sejam reutilizadas de modo eco-compatível. Caso os equipamentos elétricos sejam eliminados num aterro ou no solo, as substâncias nocivas podem alcançar a camada aquífera e entrar na cadeia alimentar, danificando a sua saúde e bem-estar. Para informações mais detalhadas sobre a eliminação deste produto, contacte o Órgão competente para a eliminação de lixos domésticos ou o seu revendedor.



Li-ion



**No término da sua vida útil, elimine as baterias com a devida atenção ao nosso ambiente.** A bateria contém material que é perigoso para nós e para o ambiente. Ela deve ser removida e eliminada separadamente numa estrutura que aceite as baterias de íons de lítio.

**A recolha diferenciada de produtos e embalagens usados permite a reciclagem dos materiais e a reutilização dos mesmos.** A reutilização dos materiais reciclados ajuda a prevenir a poluição ambiental e reduz a demanda de matérias-primas.

## 3. CONHECER A MÁQUINA

### 3.1 DESCRIÇÃO DA MÁQUINA E USO PREVISTO

**Esta máquina é um corta-relvas com condutor a pé.**

A máquina é composta essencialmente por um motor, que aciona um dispositivo de corte protegido por um cârter, equipado com rodas e um guiador. O operador é capaz de conduzir a máquina e acionar os comandos principais posicionando-se sempre atrás do guiador e, portanto, à distância de segurança do dispositivo de corte rotativo. Se o operador afasta-se da máquina, provoca a paragem do motor e do dispositivo rotativo após alguns segundos.

### 3.1.1 Uso previsto

Esta máquina foi projetada e fabricada para cortar (e recolher) a relva nos jardins e áreas com relva, com extensão relacionada à capacidade de corte, efetuado com a presença dum operador apeado.

Em geral, esta máquina pode:

1. Cortar a relva e recolhê-la no saco de recolha.
2. Cortar a relva e descarregá-la no solo pela parte traseira.
3. Cortar a relva e descarregá-la lateralmente (se houver).
4. Cortar a relva, picá-la e depositá-la no terreno (efeito "mulching" - se houver).

A utilização de acessórios específicos, previstos pelo Fabricante como equipamento original ou que possam ser comprados à parte, permite efetuar esse trabalho segundo várias modalidades de operação, ilustradas neste manual ou nas instruções que acompanham cada acessório.

### 3.1.2 Uso inadequado

Qualquer outro uso, diverso daqueles citados acima, pode ser perigoso e provocar danos a pessoas e/ou objetos. São considerados como uso inadequado (como, por exemplo, mas não somente):

- Transportar na máquina outras pessoas, crianças ou animais, pois podem cair, ferir-se gravemente ou prejudicar a condução segura.
- Fazer-se transportar pela máquina.
- Usar a máquina para rebocar ou empurrar cargas.
- Acionar o dispositivo de corte nos trechos sem relva.
- Utilizar a máquina para a recolha de folhas ou detritos.
- Usar a máquina para aparar as sebes ou para cortar a vegetação que não é do tipo relvado.
- O uso da máquina por parte de mais de uma pessoa.

**IMPORTANTE** *O uso inadequado da máquina implica na perda da garantia e exime o Fabricante de toda e qualquer responsabilidade, passando ao utilizador os ónus decorrentes de danos ou lesões próprias ou a terceiros.*

### 3.1.3 Tipologia de utilizador

Esta máquina é destinada para ser usada pelos consumidores, isto é, operadores não profissionais. É destinada a hobby.

**IMPORTANTE** *A máquina deve ser utilizada por um único operador.*

## 3.2 SINALIZAÇÃO DE SEGURANÇA

Na máquina estão presentes vários símbolos (Fig.2.0). A sua função é relembrar ao operador os comportamentos que devem ser seguidos para utilizá-la com a atenção e a cautela necessárias. Significado dos símbolos:



**Atenção:** Leia as instruções antes de utilizar a máquina.



**Perigo! Risco de expulsão de objetos.** Durante o uso, mantenha as pessoas fora da área de trabalho.



Apenas para corta-relvas com motor térmico.



Somente para corta-relvas elétrico com alimentação de rede.



Somente para corta-relvas elétrico com alimentação de rede.



**Perigo! Risco de cortes.** Dispositivo de corte em movimento. Não introduza mãos ou pés dentro do alojamento do dispositivo de corte.



**Preste atenção no dispositivo de corte afiado.** Não introduza mãos ou pés dentro do alojamento do dispositivo de corte. O dispositivo de corte continua a girar mesmo após o desligamento do motor. Remova a chave de segurança (dispositivo de desativação) antes da manutenção.

**IMPORTANTE** *As etiquetas adesivas danificadas ou ilegíveis devem ser substituídas. Solicite as novas etiquetas ao seu centro de assistência autorizado.*

## 3.3 ETIQUETA DE IDENTIFICAÇÃO

A etiqueta de identificação contém os seguintes dados (Fig.1.0).

1. Nível de potência acústica.
2. Marca de conformidade CE.
3. Ano de fabrico.
4. Tipo de máquina.
5. Número de matrícula.
6. Nome e endereço do Fabricante.
7. Código do artigo.
8. Velocidade máx. de funcionamento do motor.
9. Peso em kg.
10. Tensão e frequência de alimentação.
11. Grau de proteção elétrica.
12. Potência nominal.

Transcreva os dados de identificação da máquina nos respetivos espaços da etiqueta que fica no verso da capa.

**IMPORTANTE** *Utilize os dados de identificação contidos na etiqueta de identificação do produto sempre que contactar a oficina autorizada.*

**IMPORTANTE** *O exemplo da declaração de conformidade está nas últimas páginas do manual.*

## 3.4 COMPONENTES PRINCIPAIS

A máquina é constituída pelos seguintes componentes principais, aos quais correspondem as seguintes funções (Fig.1.0):

- A. **Chassis:** é o cárter que engloba o dispositivo de corte rotativo.
- B. **Motor:** fornece o movimento tanto do dispositivo de corte quanto da tração para as rodas (se houver).
- C. **Dispositivo de corte:** é o elemento responsável pelo corte da relva.
- D. **Proteção de descarga traseira:** é uma proteção de segurança e impede que os objetos porventura recolhidos pelo dispositivo de corte sejam lançados para longe pela máquina.
- E. **Proteção de descarga lateral (se houver):** é uma proteção de segurança e impede que os objetos porventura recolhidos pelo dispositivo de corte sejam lançados para longe pela máquina.
- F. **Defletor de descarga lateral (se houver):** além da função de descarga lateral da relva no solo, constitui um elemento de segurança, evitando que os objetos eventualmente recolhidos pelo dispositivo de corte sejam lançados para longe pela máquina.
- G. **Saco de recolha:** além da função de recolha da relva cortada, constitui um elemento de segurança, evitando que os objetos eventualmente recolhidos pelo dispositivo de corte sejam lançados para longe pela máquina.
- H. **Guiador:** é a posição de trabalho do operador. O seu comprimento faz com que o operador, durante o trabalho, mantenha sempre a distância de segurança do dispositivo de corte rotativo.
- I. **Bateria** (caso não seja fornecida com a máquina, ver o cap. 15 "acessórios a pedido"): fornece a energia para o arranque do motor. As suas características e as instruções de utilização encontram-se descritas num manual específico.
- J. **Alavanca de presença do operador:** é a alavanca que ativa o engate do dispositivo de corte e da tração. O motor para automaticamente quando ambas as alavancas são soltas.
- K. **Alavanca de engate da tração:** é a alavanca que ativa a tração às rodas e permite o avanço da máquina.
- L. **Tampa de acesso ao compartimento da bateria**
- M. **Chave de segurança (Dispositivo de desativação):** A chave ativa / desativa o circuito elétrico da máquina.
- N. **Carregador de bateria** (caso não seja fornecido com a máquina, ver o cap. 15 "acessórios a pedido"): dispositivo que é utilizado para recarregar a bateria.

## 4. MONTAGEM

 **As normas de segurança que deverão ser seguidas encontram-se descritas no cap. 2. Respeite escrupulosamente tais indicações para não correr graves riscos ou perigos.**

Por motivos de armazenagem e transporte, alguns componentes da máquina não foram montados diretamente na fábrica, mas deverão ser montados após a remoção da embalagem, de acordo as instruções indicadas a seguir.

 **A remoção da embalagem e a finalização da montagem devem ser efetuadas sobre uma superfície plana e sólida, com espaço suficiente para a movimentação da máquina e das embalagens, sempre utilizando as ferramentas apropriadas. Não utilize a máquina antes de concluir as indicações da seção "MONTAGEM".**

### 4.1 COMPONENTES PARA A MONTAGEM

Na embalagem estão incluídos os componentes para a montagem.

#### 4.1.1 Remoção da embalagem

1. Abra a embalagem com cuidado e atenção para não perder os componentes.
2. Consulte a documentação inserida na caixa, incluindo as presentes instruções.
3. Retire da caixa todos os componentes não montados.
4. Elimine a caixa e as embalagens no respeito das normas locais.

 **Antes de efetuar a montagem, verifique se a chave de segurança não se encontra inserida no seu alojamento.**

#### 4.2 MONTAGEM DO SACO

Siga as indicações fornecidas na folha de instruções que acompanha o saco de recolha.

#### 4.3 MONTAGEM DO GUIADOR

Monte o guiador conforme ilustrado nas (Fig.3) (Fig.7).

## 5. COMANDOS DE CONTROLO

### 5.1 CHAVE DE SEGURANÇA (DISPOSITIVO DE DESATIVAÇÃO)

A chave (Fig.8.A) está localizada dentro do compartimento de bateria.

Ao girar a chave para "ON", o circuito elétrico da máquina é ativado, permitindo a ignição.

Ao girar a chave para "OFF", o circuito elétrico é desativado totalmente para impedir um uso incontrolado da máquina.

**IMPORTANTE** *Remova a chave de segurança sempre que deixar a máquina inutilizada ou desacompanhada.*

### 5.2 ALAVANCA DE PRESENÇA DO OPERADOR

A alavanca de presença do operador (Fig.9.A) habilita o engate do dispositivo de corte e da tração.

Pressione uma das duas alavancas (Fig.9.A) contra o guiador para habilitar as funções de engate do dispositivo de corte e o engate da tração.

O motor para automaticamente e todas as funções são desabilitadas quando ambas as alavancas são soltas.

## 5.3 TECLA DE LIGAÇÃO

A tecla de ligação (Fig.10.A) é utilizada para:



1. **Ignição da máquina.** Ao premir o botão (Fig.10.A), o ecrã (Fig.10.B) acende e a máquina está pronta para o uso.

**NOTA** A ignição da máquina só é possível se a alavanca de presença do operador e a alavanca de tração forem liberadas.

**NOTA** Caso a máquina não seja utilizada, após 15 segundos o ecrã desliga e é necessário repetir a operação descrita acima.



2. **Engate do dispositivo de corte.**

**NOTA** O engate do dispositivo de corte somente é possível com a alavanca de presença do operador pressionada contra o guiador (ver o par. 6.3).

3. **Desengate do dispositivo de corte.** Com o dispositivo de corte engatado, prima a tecla de ligação (Fig.10.A); o dispositivo de corte para e mantém a máquina ligada.

## 5.4 ALAVANCA DE ENGATE DA TRAÇÃO

Engata a tração às rodas e permite o avanço da máquina.



### Tração engatada.

Para fazer a máquina avançar:

- a. Pressione uma das duas alavancas de presença do operador (Fig.9.A) contra o guiador.
- b. Puxe uma das duas alavancas de engate da tração (Fig.9.B) contra o guiador.

É possível regular a velocidade de avanço através do manipulo de seleção (Fig.10.C).

É possível selecionar 6 diversos níveis de velocidade.



1. **Velocidade máxima** (cerca de 5 Km/h).



2. **Velocidade mínima** (cerca de 2,5 Km/h).

A cada dois "cliques" do manipulo de seleção (Fig.10.C) corresponde uma troca de nível de velocidade de avanço, visualizado no ecrã através de um indicador de barras (Fig.10.C1).

**NOTA** O último nível de velocidade selecionado permanece configurado até mesmo após o desligamento da máquina.

**IMPORTANTE** Para evitar danificar a transmissão, evite puxar para trás a máquina com a tração engatada.

## 5.5 TECLA "ECO"

A função "ECO" permite economizar energia durante o corte da relva, otimizando a autonomia da bateria. Para ativar ou desativar a função "Eco", pressionar a tecla (Fig.10.D). A indicação "E" aparece no ecrã quando a função está ativa. Esta função é desativada sempre quando as alavancas de presença do operador são soltas.

**NOTA** Não se recomenda o uso da função "ECO" em condições de corte difíceis (corte de relva densa, alta e húmida).

## 5.6 REGULAGEM DA ALTURA DO CORTE

Através do abaixamento ou levantamento do chassis, a relva pode ser cortada em diversas alturas de corte.



**Execute a operação com o dispositivo de corte parado.**

- A regulação da altura de corte é realizada premindo o botão (Fig.11.A) e levantando ou abaixando o chassis, com a pega (Fig.11.B), até a posição desejada.

## 6. UTILIZAÇÃO DA MÁQUINA



**As normas de segurança que deverão ser seguidas encontram-se descritas no cap. 2. Respeite escrupulosamente tais indicações para não correr graves riscos ou perigos.**

### 6.1 OPERAÇÕES PRELIMINARES

Antes de começar a trabalhar, é necessário efetuar uma série de verificações e operações, a fim de garantir os melhores resultados e a máxima segurança: Certifique-se de que a chave de segurança não está inserida na sua sede. Coloque a máquina na posição horizontal e bem apoiada no solo.

#### 6.1.1 Verificação da bateria

Antes de utilizar a máquina pela primeira vez após a compra, proceda com a recarga completa da bateria, seguindo as indicações do manual da bateria. Antes de cada utilização, verifique o estado de carga da bateria seguindo as indicações contidas no manual da bateria.

#### 6.1.2 Predisposição da máquina para o trabalho

**NOTA** Esta máquina permite efetuar o corte do relvado em várias modalidades; antes de iniciar o trabalho é oportuno predispor a máquina com base em como se pretende realizar o corte da relva.

- a. **Predisposição para o corte e a recolha da relva no saco de recolha:**

1. Levante a proteção de descarga traseira (Fig.12.A)

e encaixe corretamente o saco de recolha (Fig.12.B) conforme indicado na figura.

- Nos modelos com a possibilidade de descarga lateral: certifique-se de que a proteção de descarga lateral (Fig.13.B) está em posição baixa.

**b. Predisposição para o corte e a descarga traseira da relva no solo:**

- Remova o saco de recolha e certifique-se de que a proteção de descarga traseira (Fig.13.A) permanece estavelmente em posição baixa.
- Nos modelos com a possibilidade de descarga lateral: certifique-se de que a proteção de descarga lateral (Fig.13.B) está em posição baixa.

**c. Predisposição para o corte e a trituração da relva (função “mulching”):**

- Levante a proteção de descarga traseira (Fig.14.A) e introduza o tampão defletor (Fig.14.B) na abertura de escape, mantendo-o ligeiramente inclinado para a direita.
- Fixe-o inserindo os dois pinos (Fig.14.C) nos furos previstos até provocar a liberação do dente de engate (Fig.14.D).
- Nos modelos com a possibilidade de descarga lateral: certifique-se de que a proteção de descarga lateral (Fig.13.B) está em posição baixa.

Para remover o tampão defletor:

- Levante a proteção de descarga traseira (Fig.14.A).
- Prima no centro para liberar o dente (Fig.14.D).

**d. Predisposição para o corte e a descarga lateral da relva no solo:**

- Levante a proteção de descarga traseira (Fig.14.A) e introduza o tampão defletor (Fig.15.B) na abertura de escape, mantendo-o ligeiramente inclinado para a direita.
- Fixe-o inserindo os dois pinos (Fig.15.C) nos furos previstos até provocar a liberação do dente de engate (Fig.15.D).
- Levante a proteção de descarga lateral (Fig.15.A).
- Insira o defletor de descarga lateral (Fig.15.E).
- Feche novamente a proteção de descarga lateral (Fig.15.A) de modo que o defletor de descarga lateral (Fig.15.B) fique bloqueado.

Para remover o tampão defletor:

- Levante a proteção de descarga traseira (Fig.14.A).
- Prima no centro para liberar o dente (Fig.14.D).

**6.1.3 Regulação da altura do corte**

Regule a altura de corte como indicado no (par. 5.6).

**6.2 CONTROLOS DE SEGURANÇA**

Efetue os seguintes controlos de segurança e verifique se os resultados correspondem ao que está assinalado nas tabelas.



**Efetue sempre os controlos de segurança antes de usar.**

**6.2.1 Controlo de segurança geral**

Objeto	Resultado
Pegas	Limpas, secas.
Guiador	Fixado corretamente e bem firme na máquina.
Dispositivo de corte	Limpo, não danificado ou desgastado.
Proteção de descarga traseira; saco de recolha	Inteiros. Nenhum dano. Montados corretamente.
Proteção de descarga lateral; defletor de descarga lateral	Inteiros. Nenhum dano. Montados corretamente.
Comando do interruptor Alavanca de presença do operador Alavanca de engate da tração	A alavanca deve ter um movimento livre, não forçado e, ao ser solta, deve retornar automática e rapidamente para a posição neutra.
Bateria	Nenhum dano na sua carcaça, nenhum vazamento de líquido.
Parafusos/porcas na máquina e no dispositivo de corte	Bem apertados (não soltos).
Passagens do ar de arrefecimento	Não obstruídas.
Máquina	Nenhum sinal de dano ou de desgaste.

**6.2.2 Teste de funcionamento da máquina**

Ação	Resultado
<ol style="list-style-type: none"> <li>Ligue a máquina (par. 6.3).</li> <li>Engate o dispositivo de corte (par.6.3).</li> <li>Solte as duas alavancas de presença do operador (Fig.21.A).</li> </ol>	<ol style="list-style-type: none"> <li>O ecrã acende e a máquina está pronta para ser utilizada.</li> <li>O dispositivo de corte deve movimentar-se.</li> <li>As alavancas devem retornar rápida e automaticamente para a posição neutra, o motor deve desligar e o dispositivo de corte deve parar dentro de alguns segundos.</li> </ol>
<ol style="list-style-type: none"> <li>Ligue a máquina (par. 6.3).</li> <li>Acione a alavanca de tração (par. 5.4).</li> <li>Solte a alavanca de tração.</li> </ol>	<ol style="list-style-type: none"> <li>O ecrã acende e a máquina está pronta para ser utilizada.</li> <li>As rodas fazem avançar a máquina.</li> <li>As rodas param e a máquina para de avançar.</li> </ol>

Condução experimental	Nenhuma vibração anormal. Nenhum ruído anormal.
-----------------------	--

**⚠** *Se qualquer um dos resultados diferir muito daquilo que está assinalado nas tabelas, não utilize a máquina! Contate um centro de assistência para os controlos necessários e para a reparação.*

### 6.3 ARRANQUE

**NOTA** *Efetue o arranque sobre uma superfície plana e sem obstáculos ou relva alta.*

**NOTA** *Verifique a combinação correta das baterias, seguindo as instruções fornecidas na tabela "Dados Técnicos".*

1. Abra a porta de acesso ao compartimento da bateria (Fig.16.A).
2. Insira as baterias corretamente no seu alojamento (par. 7.2.3).
3. Insira a chave de segurança completamente (Fig.17.B) e gire-a na posição "ON".
4. Pressione a tecla de ligação (Fig.18.A).
5. Engate o dispositivo de corte premindo primeiramente uma das duas alavancas de presença do operador (Fig.19.A) contra o guiador e, sucessivamente, o botão (Fig.19.B).

### 6.4 TRABALHO

**IMPORTANTE** *Durante o trabalho, mantenha sempre a distância de segurança do dispositivo de corte, indicada pelo comprimento do guiador.*

**IMPORTANTE** *Para garantir o trabalho ideal da máquina, recomenda-se o uso simultâneo de duas baterias.*

A autonomia das baterias (e, então, a superfície de relvado que pode ser cortada antes da recarga) é condicionada pelos vários fatores descritos no (par. 7.2.1). Durante o uso, o estado da carga das baterias é exibido no ecrã (porcentagem da carga restante) (Fig.10.E).

**IMPORTANTE** *Caso o motor pare devido a superaquecimento durante o trabalho, é preciso esperar aproximadamente 5 minutos antes de reiniciá-lo.*

#### 6.4.1 Corte da relva

1. Comece o avanço e o corte na zona com relva.
2. Regule a velocidade de avanço e a altura de corte (par. 5.6) de acordo com as condições da relva (altura, densidade e humidade da relva) e com a quantidade de relva retirada.

**Nos modelos com tração (par. 5.4):**

- É recomendável não cortar em terrenos
- com uma inclinação superior a 15°.

3. O aspecto do relvado será melhor se os cortes forem efetuados sempre na mesma altura e alternadamente nas duas direções (Fig.20).

- **No caso de descarga lateral:** é aconselhável executar um percurso que evite descarregar a relva cortada pela parte do relvado ainda a cortar.
- **No caso de inclinação de "mulching" ou descarga traseira da relva:**
  - Evite sempre remover uma grande quantidade de relva. Nunca remova mais do que um terço da altura total da relva numa única passada (Fig.20).
  - Mantenha o chassis sempre bem limpo (par. 7.3.1).

#### 6.4.2 Recomendações para manter um relvado bonito

- Para manter um relvado bonito, verde e macio, é necessário que seja cortado regularmente. O relvado pode ser constituído por relvas de vários tipos. Com cortes frequentes, crescem mais as relvas que desenvolvem muitas raízes e formam um manto relvado uniforme. Ao contrário, se os cortes forem efetuados com menor frequência, desenvolvem-se sobretudo relvas altas e silvestres (trevo, margaridas, etc.). A frequência de corte deve ser de acordo com o crescimento da relva, a fim de evitar que entre um corte e outro a relva cresça demais.
- A melhor altura da relva de um relvado bem cuidado é de aproximadamente 4-5 cm e, com apenas um corte, não deverá ser removido mais de um terço da altura total. Se a relva estiver muito alta, é melhor efetuar o corte em duas passadas, com um intervalo de um dia. O primeiro corte com os dispositivos de corte na altura máxima e o segundo na altura desejada.
- Um corte muito baixo provoca puxões e debastes no manto relvado, com um aspecto "de manchas".
- Nos períodos mais quentes e secos é conveniente deixar crescer mais um pouco a relva, para evitar que o solo fique muito seco.
- É aconselhável sempre cortar a relva quando ela estiver bem seca. Não corte a relva quando estiver molhada; isso pode reduzir a eficiência do dispositivo rotativo em razão da relva que fica presa e provocar puxões no tapete de relva.
- Os dispositivos de corte devem estar em bom estado e bem afiados, a fim de obter um corte preciso e sem imperfeições, para que as pontas não fiquem amareladas.

#### 6.4.3 Esvaziamento do saco de recolha

Quando o saco de recolha (Fig.1.G) fica demasiado cheio, a recolha de relva deixa de ser eficiente e o ruído do corta-relvas muda.

- **No caso de saco de recolha com dispositivo de sinalização de conteúdo:**





1. Levantado = vazio.



2. Abaixado = cheio.

Durante o trabalho, com o dispositivo de corte em movimento, o sinalizador permanece levantado contanto que o saco de recolha possa receber a relva cortada; quando abaixa, significa que o saco de recolha foi preenchido e deve ser esvaziado.

Para remover e esvaziar o saco de recolha:

1. Solte as duas alavancas (Fig.21.A).
2. Espere a paragem do dispositivo de corte.
3. Levante a proteção de descarga traseira (Fig.12.A), segure a pega e remova o saco de recolha, mantendo-o na posição vertical.

## 6.5 PARAGEM

Para parar a máquina:

1. Solte as duas alavancas (Fig.21.A).
2. Espere a paragem do dispositivo de corte.

**⚠** *Após parar a máquina, são necessários vários segundos antes que o dispositivo de corte pare.*

**IMPORTANTE** *Pare sempre a máquina.*

- Durante os deslocamentos entre áreas de trabalho.
- Ao atravessar superfícies sem relva.
- Sempre que for necessário superar um obstáculo.
- Antes de regular a altura de corte.
- Sempre que remover ou remontar o saco de recolha.
- Sempre que remover ou remontar o defletor de descarga lateral (se houver).

## 6.6 APÓS A UTILIZAÇÃO

1. Pare a máquina (par. 6.5).
2. Abra a portinhola e remova a chave de segurança.
3. Remova as baterias da sua sede e as recarregue (par 7.2.2).
4. Deixe o motor arrefecer antes de colocar a máquina em qualquer ambiente.
5. Efetue a limpeza (par. 7.3).
6. Verifique se não há componentes soltos ou danificados. Se necessário, substitua os componentes danificados e aperte os eventuais parafusos e porcas soltos, ou contate o centro de assistência autorizado.

**IMPORTANTE** *Remova a chave de segurança sempre que deixar a máquina inutilizada ou desacompanhada.*

## 7. MANUTENÇÃO ORDINÁRIA

### 7.1 PARTE GERAL

**⚠** *As normas de segurança que deverão ser seguidas encontram-se descritas no cap. 2. Respeite escrupulosamente tais indicações para não correr graves riscos ou perigos.*

**⚠** *Antes de efetuar qualquer controlo, limpeza ou intervenção de manutenção/regulação na máquina:*

- Pare a máquina.
- Retire a chave de segurança (nunca deixe a chave inserida ou ao alcance de crianças ou pessoas não aptas).
- Certifique-se de que todas as partes em movimento estejam totalmente paradas.
- Deixe o motor arrefecer antes de colocar a máquina em qualquer ambiente.
- Leia as respetivas instruções.
- Use vestuário adequado, luvas de trabalho e óculos de proteção.
  - As frequências e os tipos de intervenção encontram-se resumidos na "Tabela de manutenções". A tabela tem o objetivo de ajudar o utilizador a manter a eficiência e segurança da sua máquina. Nela foram indicadas as principais intervenções e a periodicidade prevista para cada uma delas. Execute a respetiva ação de acordo com o prazo que se verificar.
  - A utilização de peças sobressalentes e acessórios não originais e/ou não montados corretamente poderá ter efeitos negativos no funcionamento e na segurança da máquina. O fabricante não será responsabilizado em caso de danos, acidentes ou lesões provocadas por esses produtos.
  - As peças sobressalentes originais são fornecidas pelas oficinas de assistência e pelos revendedores autorizados.

**IMPORTANTE** *Todas as operações de manutenção e de regulação não descritas neste manual devem ser realizadas pelo seu Revendedor ou por um Centro especializado.*

### 7.2 BATERIA

#### 7.2.1 Autonomia da bateria

A autonomia da bateria (e, então, a superfície de relvado que pode ser cortada antes da recarga) é condicionada principalmente por:

- a. Fatores ambientais, que requerem uma maior necessidade de energia:
  - Corte com relva densa, alta e húmida.
- b. Amplitude de corte da máquina quanto maior for a amplitude, maior será a necessidade de energia.
- c. Comportamentos do operador que devem ser evitados:
  - Ligações e desligamentos frequentes durante o trabalho.



- Uma altura de corte muito baixa em relação às condições da relva.
- Uma velocidade de avanço muito elevada para a quantidade de relva a ser retirada.

**NOTA** Durante o trabalho, a bateria está protegida contra o descarregamento total por meio de um dispositivo de proteção que desliga a máquina e bloqueia o seu funcionamento.

Para melhorar a autonomia da bateria, é sempre importante:

- Cortar a relva quando o relvado estiver seco.
- Cortar a relva frequentemente, para que não alcance uma altura muito elevada.
- Configure uma altura de corte maior quando a relva estiver muito alta e efetue uma segunda passada a uma altura inferior.
- Não usar a máquina em função "mulching" com a relva muito alta.
- Utilize a função "Eco" (par. 5.5).

Caso queira utilizar a máquina em sessões de trabalho mais longas em relação à duração das baterias standard, é possível:

- Adquirir baterias adicionais, para substituir imediatamente as baterias gastas, sem comprometer a continuidade de uso.
- Adquirir baterias com autonomia superior em relação à bateria standard (par. 15.2).

## 7.2.2 Remoção e recarga da bateria

1. Abra a portinhola de acesso ao compartimento da bateria e remova a chave de segurança.
2. Prima o botão localizado na bateria (Fig. 22.A) e a remova (Fig. 22.B).
3. Insira a bateria (Fig. 22.B) no seu alojamento do carregador de bateria (Fig. 22.C).
4. Conecte o carregador de bateria numa tomada de corrente, com tensão correspondente àquela indicada na etiqueta.
5. Efetue sempre a recarga completa, seguindo as indicações contidas no manual da bateria/carregador de bateria.

**NOTA** A bateria é equipada com uma proteção que impede a recarga se a temperatura ambiente não estiver incluída entre 0 e +45 °C.

**NOTA** A bateria pode ser recarregada em qualquer momento, até mesmo parcialmente, sem o risco de danificá-la.

## 7.2.3 Remontagem da bateria na máquina

Ao terminar a recarga:

1. Remova a bateria do seu alojamento no carregador de bateria (evite deixá-la carregando após o término da recarga).
2. Desconecte o carregador de bateria da rede elétrica.
3. Abra a portinhola de acesso ao compartimento da bateria (Fig. 23.A), insira a bateria (Fig. 23.B) no seu alojamento, empurrando-a completamente até ouvir o "clique" que a bloqueia na posição e garante o contacto elétrico.
4. Feche a tampa completamente.

## 7.3 LIMPEZA

Após cada utilização, efetue a limpeza, seguindo as seguintes instruções.

### 7.3.1 Limpeza da máquina

- Verifique sempre se as tomadas de ar estão sem detritos.
- Não use jatos de água e evite molhar o motor e componentes elétricos (Fig. 24.0).
- Não use líquidos agressivos para a limpeza do chassis.
- Para reduzir o risco de incêndio, retire da máquina, principalmente do motor, os resíduos de relva, folhas ou excesso de graxa.
- Mantenha sempre as alavancas, a tela e os botões livres de detritos.

### 7.3.2 Limpeza do conjunto dispositivos de corte

Remova os detritos de relva e a lama acumulados dentro do chassis para evitar que, ao secar, possam dificultar o arranque sucessivo. Incline a máquina lateralmente, verificando a estabilidade da máquina antes de qualquer tipo de intervenção.

.....  
 • **No caso de descarga lateral:** é necessário remover .....  
 \* o defletor de descarga (se montado - par. 6.1.2d.). .....  
 \* .....

A pintura do interior do chassis pode descascar ao longo do tempo devido à ação abrasiva da relva cortada; neste caso, intervenha prontamente retocando a pintura com uma tinta antiferrugem para evitar a formação de ferrugem que levaria à corrosão do metal.

### 7.3.3 Limpeza do saco

1. Esvazie o saco de recolha.
2. Sacuda-o para retirar os resíduos de relva e terra.
3. Lave, enxague e coloque-o de volta de modo a favorecer uma secagem rápida.

## 7.4 PORCAS E PARAFUSOS DE FIXAÇÃO

Mantenha bem apertados os parafusos e as porcas, para ter a certeza de que a máquina se encontra sempre em condições seguras de funcionamento.

## 7.5 LIMPEZA DO FILTRO DE AR

O elemento filtrante deve ser mantido sempre limpo e deve ser substituído caso esteja quebrado ou danificado. Proceda como segue:

1. Limpe a zona próxima da grelha do filtro de ar.
2. Retire a grelha (Fig. 25.A) afrouxando o parafuso (Fig. 25.B).
3. Remova o elemento filtrante (Fig. 26.A).
4. Sobre no filtro para remover a poeira e detritos. Caso fique um pouco de sujidade, lave o filtro (Fig. 26.A) com água e seque-o com um pano limpo.

**IMPORTANTE** Não use gasolina, detergentes ou outro para a limpeza do filtro.

5. Limpe externamente o alojamento do filtro, eliminando a poeira, detritos ou sujidade.
6. Coloque o elemento filtrante (Fig.26.A) no seu alojamento (certificando-se de que está bem seco).
7. Remonte a grelha (Fig.25.A) e aperte o parafuso (Fig.25.B).

## 8. MANUTENÇÃO EXTRAORDINÁRIA

**⚠** Antes de efetuar qualquer controlo, limpeza ou intervenção de manutenção/regulação na máquina:

- Pare a máquina.
- Retire a chave de segurança (nunca deixe a chave inserida ou ao alcance de crianças ou pessoas não aptas).
- Certifique-se de que todas as partes em movimento estejam totalmente paradas.
- Deixe o motor arrefecer antes de colocar a máquina em qualquer ambiente.
- Leia as respetivas instruções.
- Use vestuário adequado, luvas de trabalho e óculos de proteção.

### 8.1 DISPOSITIVO DE CORTE

Um dispositivo de corte mal afiado arranca a relva e faz com que o relvado fique amarelado.

**⚠** Não toque no dispositivo de corte enquanto não for retirada a chave e enquanto o dispositivo de corte não estiver completamente parado.

**⚠** Todas as operações relativas aos dispositivos de corte (desmontagem, afiação, balanceamento, reparação, remontagem e/ou substituição) são trabalhos difíceis que exigem uma competência específica, para além do uso de ferramentas apropriadas. Por razões de segurança, é necessário, portanto, que sejam sempre realizadas por um Centro Especializado.

**⚠** Faça substituir sempre o dispositivo de corte danificado, torto ou desgastado, juntamente com os parafusos, para manter o equilíbrio.

**IMPORTANTE** Utilize sempre dispositivos de corte originais, que contenham o código indicado na tabela "Dados Técnicos".

Devido à evolução do produto, os dispositivos de corte citados na tabela "Dados Técnicos" poderão ser substituídos, no decorrer dos anos, por outros com características semelhantes de intercambialidade e segurança de funcionamento.

## 9. ARMAZENAMENTO

### 9.1 ARMAZENAMENTO DA MÁQUINA

Quando for necessário armazenar a máquina:

1. Deixar arrefecer o motor.
2. Remova a chave de segurança.

3. Efetue a limpeza (par. 7.3).
4. Verifique se não há componentes soltos ou danificados. Se necessário, substitua os componentes danificados e aperte os eventuais parafusos e porcas soltos, ou contate o centro de assistência autorizado.
5. Armazene a máquina:
  - Num ambiente seco.
  - Ao abrigo das intempéries.
  - Possivelmente coberta com uma lona.
  - Num local inacessível às crianças.
  - Assegurando-se de ter removido chaves ou ferramentas usadas na manutenção.

## 9.2 ARMAZENAMENTO DA BATERIA

A bateria deve ser conservada em ambientes frescos, sem humidade e à sombra.

**NOTA** Em caso de inatividade prolongada, recarregue a bateria a cada dois meses para prolongar a sua duração.

## 10. MOVIMENTAÇÃO E TRANSPORTE

Sempre que for necessário movimentar, levantar, transportar ou inclinar a máquina, é necessário:

- Pare a máquina (par. 6.5).
- Remova a chave de segurança.
- Certifique-se de que todas as partes em movimento estejam totalmente paradas.
- Usar luvas de trabalho resistentes.
- Segurar a máquina nos pontos que oferecem uma pegada segura, levando em consideração o peso e a sua distribuição.
- Usar um número de pessoas adequado ao peso da máquina e às características do meio de transporte ou do lugar no qual deve ser colocada ou do qual deve ser removida.
- Certificar-se de que a movimentação da máquina não provoque danos ou lesões.

Quando transportar a máquina num veículo ou reboque, é necessário:

- Utilizar as rampas de acesso de resistência, largura e comprimento adequados.
- Carregar a máquina com o motor desligado, por impulsão, utilizando um número adequado de pessoas.
- Abaixar o conjunto de dispositivos de corte.
- Posicioná-la de forma a não constituir perigo para ninguém.
- Fixá-la firmemente ao meio de transporte por meio de cabos ou correntes para evitar o seu tombamento.

## 11. ASSISTÊNCIA E REPARAÇÃO

Este manual fornece todas as indicações necessárias para a condução da máquina e para uma correta manutenção de base por parte do utilizador. Todas as intervenções de regulação e manutenção não descritas neste manual devem ser efetuadas pelo Revendedor ou por um Centro especializado, que deverá apresentar os conhecimentos e os equipamentos necessários para que o trabalho seja corretamente executado, mantendo o grau de segurança e as condições originais da máquina. Operações executadas por estruturas inadequadas ou por pessoas não qualificadas implicam na

perda de qualquer forma de garantia e de qualquer obrigação ou responsabilidade do Fabricante.

- Apenas as oficinas de assistência autorizadas podem efetuar as reparações e a manutenção em garantia.
- As oficinas de assistência autorizadas usam exclusivamente peças sobressalentes originais. As peças sobressalentes e os acessórios originais foram desenvolvidos especificamente para as máquinas.
- As peças sobressalentes e os acessórios não originais não são aprovados; O uso de peças sobressalentes e acessórios não originais comprometem a segurança da máquina e eximem o Fabricante de qualquer obrigação ou responsabilidade.

## 12. COBERTURA DA GARANTIA

As condições de garantia somente são destinadas aos consumidores, isto é, aos operadores não profissionais. A garantia cobre todos os defeitos de qualidade dos materiais e de fabrico, apurados durante o período de garantia pelo seu Revendedor ou por um Centro especializado.

A aplicação da garantia é limitada à reparação ou à substituição do componente considerado defeituoso. Recomenda-se que a máquina seja levada uma vez por ano a uma oficina de assistência autorizada para a manutenção, assistência e controlo dos dispositivos de segurança.

A aplicação da garantia é subordinada a uma manutenção regular da máquina.

O utilizador deverá seguir atentamente todas as instruções fornecidas na documentação em anexo.

A garantia não cobre os danos devidos a:

- Falta de familiarização com a documentação de acompanhamento (Manuais de Instruções).
- Uso profissional.
- Desatenção, negligência.
- Causa externa (raio, colisões, presença de corpos estranhos dentro da máquina) ou acidente.
- Uso e montagem indevidos ou não permitidos pelo fabricante.
- Manutenção insuficiente.
- Alteração da máquina.
- Utilização de peças sobressalentes não originais (peças adaptáveis).
- Utilização de acessórios não fornecidos ou não aprovados pelo fabricante.

Para além disso, a garantia não cobre:

- As operações de manutenção ordinária/extraordinária (descritas no manual de instruções).
- O desgaste normal de materiais de consumo como correias de transmissão, dispositivos de corte, faróis, rodas, parafusos de segurança e cablagens.
- Normal desgaste.
- Deterioração estética da máquina devido à sua utilização.
- Os suportes dos dispositivos de corte.
- As despesas acessórias eventualmente relacionadas à ativação da garantia, como a transferência junto ao utilizador, o transporte da máquina junto ao Revendedor, locação de equipamentos para a substituição ou a solicitação a uma sociedade externa para todos os trabalhos de manutenção.

O utilizador está protegido pelas suas próprias leis nacionais. Os direitos do utilizador previstos pelas leis nacionais do País em que vive não são, de maneira alguma, limitados pela presente garantia.

## 13. TABELA DE MANUTENÇÕES

Intervenção	Frequência	Notas
<b>MÁQUINA</b>		
Controlo de todas as fixações	Antes de cada uso	par. 7.4
Controlos de segurança / Verificação dos comandos	Antes de cada uso	par. 6.2
Verificação das proteções de descarga traseira / descarga lateral.	Antes de cada uso	par. 6.2.1

Verificação do saco de recolha, defletor de descarga lateral.	Antes de cada uso	par. 6.2.1
Verificação do dispositivo de corte	Antes de cada uso	par. 6.2.1
Verificação do estado de carga da bateria	Antes de cada uso	*
Recarga da bateria	No final de cada uso	par. 7.2.2 *
Limpeza geral e controlo	No final de cada uso	par. 7.3
Verificação de eventuais danos presentes na máquina. Se necessário, contacte o centro de assistência autorizado.	No final de cada uso	-
Limpeza do filtro de ar	Uma vez por mês	par. 7.5
Substituição do dispositivo de corte	-	par. 8.1 ***

\* Consulte o manual da bateria/carregador de bateria.

\*\* Operação que deve ser executada pelo seu Revendedor ou por um Centro especializado

\*\*\* Operação que deverá ser efetuada nos problemas sinais de problema de funcionamento

#### 14. IDENTIFICAÇÃO DOS PROBLEMAS

Caso os problemas persistam após a execução das soluções descritas, contacte o Revendedor.		
PROBLEMA	CAUSA PROVÁVEL	SOLUÇÃO
1. Ao pressionar o botão liga / desliga, o visor não acende.	A chave de segurança está faltando ou não foi inserida corretamente.	Insira a chave (par. 6.3).
	Chave de segurança ausente na posição "OFF".	Coloque a chave de segurança na posição "ON" (par. 6.3).
	A bateria está faltando ou não foi inserida corretamente.	Abra a porta e verifique se a bateria está bem alojada (par. 7.2.3).
	Bateria descarregada.	Verifique o estado de carga e recarregue a bateria (par. 7.2.2).
	Combinação incorreta de baterias.	Verifique a combinação correta das baterias seguindo as instruções fornecidas na tabela "Dados Técnicos".
2. Ao pressionar o botão de energia, o visor não acende e a máquina emite um sinal sonoro.	Anomalia interna do motor.	Tire a chave de segurança e contacte um Centro de Assistência para verificações, substituições ou reparações.
3. O motor para durante o trabalho.	A bateria não foi inserida corretamente.	Abra a porta e verifique se a bateria está bem alojada (par. 7.2.3).
	Bateria descarregada.	Verifique o estado de carga e recarregue a bateria (par. 7.2.2).
	Obstruções que impedem a rotação do dispositivo de corte.	Retire a chave de segurança, use luvas de trabalho e remova a relva ou os detritos presentes na parte inferior da máquina e/ou no canal de descarga.
4. No visor é exibido ER3 (Fig.27.B) .	Intervenção da proteção térmica em razão de superaquecimento do motor.	Espere pelo menos 5 minutos e, em seguida, efetue o arranque da máquina.

<p><b>5.</b> No ecrã aparecem alternativamente: ER1 + OPC (Fig.27.B).</p>	<p>Intervenção da proteção térmica em razão de uma absorção muito elevada de corrente devido a:</p> <ul style="list-style-type: none"> <li>• Corte de relva muito alta.</li> <li>• Obstruções que impedem a rotação do dispositivo de corte.</li> <li>• Muitos detritos de relva acumulados no interior do chassis e no canal de descarga.</li> </ul>	<ul style="list-style-type: none"> <li>• Configure uma altura de corte maior quando a relva estiver muito alta e efetue uma segunda passada a uma altura inferior (par. 6.4.2).</li> <li>• Remova as obstruções (par. 7.3.2).</li> <li>• Limpe a máquina (par. 7.3.1)</li> </ul> <p>Espere pelo menos 5 minutos e, em seguida, efetue o arranque da máquina.</p>
<p><b>6.</b> No visor é exibido ER1 (Fig.27.B).</p>	<p>Sobrecorrente para o motor da tração em razão de condições de trabalho difíceis (tração sob esforço).</p>	<ul style="list-style-type: none"> <li>– Verifique se as rodas não estão travadas e, eventualmente, limpá-las.</li> <li>– Verifique o declive do terreno no qual o trabalho é efetuado (par. 6.4.1).</li> </ul>
<p><b>7.</b> No ecrã aparecem alternativamente: 100% + ER3 (Fig.27.B).</p>	<p>Anomalia na conexão elétrica entre bateria e motor.</p>	<p>Tire a chave de segurança e contacte um Centro de Assistência para verificações, substituições ou reparações.</p>
<p><b>8.</b> No visor é exibido ER2 (Fig.27.B).</p>	<p>Dispositivo de corte travado.</p>	<p>Pare a máquina, tire a chave de segurança e use luvas de trabalho. Verifique e remova eventuais obstruções presentes na parte inferior da máquina (par. 7.3.2) que impedem a rotação do dispositivo de corte. Caso o problema persista, contacte um Centro de Assistência para verificações, substituições ou consertos (par. 8.1).</p>
<p><b>9.</b> A relva cortada não é mais recolhida no saco de recolha.</p>	<p>O dispositivo de corte atingiu um corpo estranho e sofreu um golpe.</p>	<p>Pare imediatamente o motor e tire a chave de segurança. Verifique se há algum dano e entre em contacto com um Centro de Assistência para a eventual substituição do dispositivo de corte (par. 8.1).</p>
	<p>O interior do chassis está sujo.</p>	<p>Limpe o interior do chassis para facilitar a evacuação da relva para o saco de recolha (par. 7.3.2).</p>
<p><b>10.</b> O corte da relva é difícil.</p>	<p>O dispositivo de corte não está em bom estado.</p>	<p>Contate um centro de assistência para a afiação ou substituição do dispositivo de corte.</p>
<p><b>11.</b> Notam-se ruídos e/ou vibrações excessivos durante o trabalho.</p>	<p>Fixação do dispositivo de corte solto ou dispositivo de corte danificado.</p>	<p>Pare imediatamente o motor e tire a chave de segurança. Contate um Centro de Assistência para verificações, substituições ou consertos (par. 8.1).</p>
<p><b>12.</b> A autonomia da bateria é insuficiente.</p>	<p>Condições de uso difíceis com maior absorção de corrente.</p>	<p>Otimize a utilização (par. 7.2.1).</p>
	<p>Bateria insuficiente para as exigências operacionais.</p>	<p>Utilize baterias adicionais ou baterias com autonomia superior (par. 15.2).</p>

13. O carregador de bateria não recarrega a bateria.	Bateria não inserida corretamente no carregador de bateria.	Verifique se a bateria foi inserida corretamente (par. 7.2.3).
	Condições ambientais inadequadas.	Efetue a recarga num ambiente com temperatura adequada (ver o manual de instruções da bateria/carregador de bateria).
	Contatos sujos.	Limpe os contactos.
	Não é fornecida tensão ao carregador de bateria.	Verifique se a ficha foi introduzida e se há tensão na tomada.
	Carregador de bateria defeituoso.	Substitua-o por uma peça sobressalente original.
		Caso o problema persista, consulte o manual da bateria / carregador de bateria.

## 15. ACESSÓRIOS A PEDIDO

### 15.1 KIT PARA "MULCHING"

Pica finamente a relva cortada e a deixa no relvado, como uma alternativa à recolha no saco (para máquinas predispostas). (Fig.28).

### 15.2 BATERIAS

Estão disponíveis baterias de diversas capacidades, para adaptar-se às exigências operacionais específicas (Fig.29). A lista das baterias homologadas para esta máquina pode ser encontrada na tabela "Dados Técnicos".

### 15.3 CARREGADOR DE BATERIA

Dispositivo que é utilizado para recarregar a bateria (Fig.30).

**CUPRINS**

1. GENERALITĂȚI .....	1
1.1 Modul de citire al manualului .....	1
1.2 Referințe .....	1
2. NORME DE SIGURANȚĂ .....	1
2.1 Formare .....	1
2.2 Operațiuni premergătoare utilizării .....	2
2.3 În timpul utilizării .....	2
2.4 Întreținerea, depozitarea .....	3
2.5 Bateria/încărcătorul bateriei .....	3
2.6 Ocrotirea mediului înconjurător .....	3
3. CUNOAȘTEREA MAȘINII .....	3
3.1 Descrierea mașinii și utilizarea prevăzută .....	3
3.2 Semnalizare de securitate .....	4
3.3 Eticheta de identificare .....	4
4. MONTAJ .....	5
4.1 Componente pentru montaj .....	5
4.2 Montarea sacului .....	5
4.3 Montarea ghidonului .....	5
5. COMENZI DE CONTROL .....	5
5.1 Cheie de siguranță (Dispozitiv de dezactivare) ..	5
5.2 Manetă pentru operator .....	5
5.3 Buton de pornire .....	6
5.4 Manetă de cuplare a tracțiunii .....	6
5.5 Butonul „ECO” .....	6
5.6 Reglarea înălțimii de tăiere .....	6
6. UTILIZAREA MAȘINII .....	6
6.1 Operațiuni premergătoare utilizării .....	6
6.2 Controale de siguranță .....	7
6.3 Pornirea .....	8
6.4 Utilizare .....	8
6.5 Oprire .....	9
6.6 După utilizare .....	9
7. ÎNTREȚINERE NORMALĂ .....	9
7.1 Generalități .....	9
7.2 Baterie .....	9
7.3 Curățarea .....	10
7.4 Puițele și șuruburile de fixare .....	10
7.5 Curățarea filtrului de aer .....	10
8. ÎNTREȚINERE SPECIALĂ .....	11
8.1 Dispozitiv de tăiere .....	11
9. DEPOZITARE .....	11
9.1 Depozitarea mașinii .....	11
9.2 Depozitarea bateriei .....	11
10. MANEVRARE ȘI TRANSPORT .....	11
11. ASISTENȚĂ ȘI REPARAȚII .....	11
12. ACOPERIREA GARANȚIEI .....	12
13. Tabel de întrețineri .....	12
14. Identificarea problemelor .....	13
15. ACCESORII LA CERERE .....	15
15.1 Kit pentru mulci .....	15
15.2 Baterii .....	15
15.3 Încărcător de baterie .....	15

**1. GENERALITĂȚI****1.1 MODUL DE CITIRE AL MANUALULUI**

Anumite paragrafe conțin informații deosebit de importante; de aceea, în scopul garantării siguranței și protecției la locul de muncă sau în timpul funcționării mașinii, sunt subliniate astfel:

**OBSERVAȚIE SAU IMPORTANT** *precizează anumite detalii sau alte elemente suplimentare față de acelea indicate anterior cu scopul de a proteja mașina și de a nu cauza stricăciuni.*

Simbolul  indică un pericol. Nerespectarea avertismentului poate cauza vătămări corporale personale sau ale terților ori/și daune.

- Paragrafele evidențiate într-un chenar cu margine
- gri punctată indică caracteristici opționale, care
- nu sunt specifice tuturor modelelor descrise în
- acest manual. Verificați dacă funcția respectivă
- este prezentă pe propriul dvs. model.

Toate indicațiile precum „anterior”, „posterior”, „dreapta” și „stânga” se raportează la poziția de lucru a operatorului.

**1.2 REFERINȚE****1.2.1 Figuri**

Figurile din aceste instrucțiuni de utilizare sunt numerotate cu 1, 2, 3 etc. Componentele indicate în figuri sunt marcate cu literele A, B, C etc. O referință la componenta C din figura 2 este indicată prin textul: „Vezi fig. 2.C” sau, pur și simplu, „(Fig. 2.C)”. Figurile sunt orientative. Piesele efective pot fi diferite față de cele reprezentate.

**1.2.2 Titluri**

Manualul este împărțit în capitole și paragrafe. Titlul paragrafului „2.1 Formare” este un subtitlu al capitolului „2. Norme de siguranță”. Referințele la titluri sau paragrafe sunt indicate prin abrevierea cap. sau par. și numărul corespunzător. Exemplu: „cap. 2” sau „par. 2.1”

**2. NORME DE SIGURANȚĂ****2.1 FORMARE**

 **Familiarizați-vă cu comenzile și modul adecvat de folosire a mașinii. Deprindeți-vă să opriți rapid motorul.**

## **Nerespectarea avertismentelor și instrucțiunilor poate cauza incendii și/sau vătămare corporală gravă.**

- Nu lăsați niciodată copiii sau persoanele care nu și-au însușit instrucțiunile să folosească mașina. Legile locale pot stabili vârsta minimă la care utilizatorul poate folosi mașina.
- Acest echipament poate fi utilizat de copiii cu vârstă mai mare de 8 ani, precum și de persoane cu capacități fizice, senzoriale sau mentale reduse sau de persoane care nu dețin experiența și cunoștințele necesare doar dacă acestea sunt supravegheate sau instruite pentru a utiliza echipamentul în condiții de siguranță, înțelegând pericolele pe care le presupune. Li se interzice copiilor să se joace cu echipamentul. Curățarea și întreținerea normală nu pot fi efectuate de copii fără a fi supravegheați.
- Nu utilizați niciodată mașina dacă sunteți obosit, vă simțiți rău sau dacă ați luat medicamente, ați consumat droguri, alcool ori alte substanțe nocive care pot afecta reflexele sau atenția.
- Nu transportați copii sau alți pasageri.
- Amintiți-vă că operatorul sau utilizatorul este responsabil de accidente sau situațiile neprevăzute care pot apărea și care pot afecta persoanele sau bunurile acestora. Utilizatorul este responsabil de evaluarea riscurilor potențiale pe terenul pe care va lucra, el fiind obligat să adopte toate precauțiile necesare pentru garantarea propriei siguranțe și a celor din jur, mai ales pe terenurile în pantă, accidentate, alunecoase sau fără stabilitate.
- Dacă cedați sau imprumutați mașina unui terț, asigurați-vă că utilizatorul a luat cunoștință de instrucțiunile de utilizare conținute în manualul de față.

## **2.2 OPERAȚIUNI PREMERGĂTOARE UTILIZĂRII**

### **Echipamente individuale de protecție (EIP)**

- Purtați îmbrăcăminte corespunzătoare, încălțăminte de lucru rezistentă cu tălpi antiderapante și pantaloni lungi. Nu activați mașina cu picioarele goale sau cu sandale. Purtați căști de protecție pentru auz.
- Utilizarea protecțiilor auditive poate reduce capacitatea de a auzi anumite avertismente (strigăte sau alarme). Fiți deosebit de atenți la ceea ce se întâmplă în jurul zonei de lucru.
- Purtați mănuși de protecție pentru în toate situațiile de risc pentru mâini.
- Nu purtați eșarfe, halate, lanțuri, brățări, îmbrăcăminte cu părți fluturânde, cu șiret ori cu cravată, sau orice alt accesoriu care atârână, este larg sau care s-ar putea agăța de organele mașinii aflate în mișcare sau de alte obiecte sau materiale de la locul de muncă.
- Strângeți-vă părul, dacă este lung, în mod adecvat.

### **Zona de lucru / Mașina**

- Verificați minuțios zona de lucru și îndepărtați tot ce ar putea fi expulzat de mașină sau ce ar putea deteriora dispozitivul de tăiere/organele rotative (pietre, ramuri, sârmă, oase etc.).

## **2.3 ÎN TIMPUL UTILIZĂRII**

### **Zona de lucru**

- Nu folosiți mașina în spații supuse riscului de explozie, în apropierea unor lichide inflamabile,

gaze sau praf. Sculele electrice provoacă scântei care pot incendia praful sau vaporii.

- Lucrați numai la lumina zilei sau cu un bun sistem de iluminare și în condiții de vizibilitate bună.
- Nu le permiteți altor persoane, copiilor și animalelor să se apropie de zona de lucru. Copiii trebuie să fie supravegheați de un alt adult.
- Nu lucrați în iarbă umedă, în ploaie sau când există risc de furtună, mai ales cu posibilitate de trăsnet.
- Mașina nu trebuie expusă la ploaie sau la umezeală. Apa care ajunge la scule mărește riscul de electrocutare.
- Acordați o atenție deosebită neregularităților terenului (movile, denivelări), la terenurile în pantă, la pericolele ascunse și eventualelor obstacole care ar putea limita vizibilitatea.
- Fiți deosebit de atenți în apropierea râpelor, șanțurilor sau terasamentelor. Mașina se poate răsturna dacă o roată trece peste margine sau dacă aceasta cedează.
- Lucrați în sens transversal pe terenurile aflate în pantă și niciodată în sens de urcare-coborâre, fiind deosebit de atenți la schimbările de direcție, asigurându-vă că aveți un punct de sprijin bine fixat și că roțile nu întălnesc obstacole (bolovani, crengi, rădăcini etc.) care să poată determina alunecarea laterală sau pierderea controlului mașinii.
- Atunci când utilizați mașina aproape de drum, fiți atenți la trafic.

### **Moduri de comportament**

- Fiți atenți la deplasarea înapoi sau în marșarier. Uitați-vă înapoi înainte și în timp ce folosiți marșarierul pentru a vă asigura că nu sunt obstacole.
- Nu alergați niciodată, ci mergeți la pas.
- Nu vă lăsați antrenat de mașina de tuns iarbă.
- Țineți întotdeauna mâinile și picioarele la distanță de dispozitivul de tăiere, atât la punerea în funcțiune a mașinii, cât și în timpul utilizării acesteia.
- Atenție: elementul de tăiere continuă să se rotească câteva secunde chiar și după decuplare sau după stingerea motorului.
- Păstrați întotdeauna distanța față de orificiul de evacuare.

**⚠ În cazul unor defectări sau accidente în timpul funcționării, opriți imediat motorul și țineți mașina la distanță pentru a nu cauza alte stricăciuni; în caz de accident în care este rănit operatorul sau alte persoane, demarați imediat procedura de prim-ajutor cea mai potrivită situației respective și contactați un centru de prim ajutor pentru acordarea îngrijirilor necesare. Scoateți cu grijă eventualele resturi care ar putea provoca daune sau leziuni persoanelor sau animalelor în cazul în care acestea vor rămâne nesupravegheate.**

### **Limitările de utilizare**

- Nu folosiți niciodată mașina dacă protecțiile sunt deteriorate, dacă lipsesc sau dacă nu sunt poziționate corect (sacul de colectare, protecția de evacuare laterală, protecția de evacuare posterioară).
- Nu utilizați mașina dacă accesoriile sau sculele nu sunt instalate în punctele prevăzute.
- Nu dezarmați, nu dezactivați, nu îndepărtați și nu umblați la sistemele de securitate/microîntrerupătoarele de pe mașină.
- Nu forțați mașina și nu folosiți o mașină de putere mică pentru a efectua operații grele; utilizarea unei mașini cu putere adecvată reduce riscurile și ameliorează calitatea muncii prestate.



## 2.4 ÎNTREȚINEREA, DEPOZITAREA

Efectuarea unei întrețineri periodice și a unei depozitări corecte menține siguranța mașinii și a nivelului de performanță.

### Întreținerea

- Nu folosiți mașina dacă are piese uzate sau deteriorate. Piesele deteriorate sau uzate trebuie să fie înlocuite și nu reparate.
- În timpul operațiilor de reglare a mașinii, aveți grijă să nu vă prindeți degetele între dispozitivul de tăiere aflat în mișcare și părțile fixe ale mașinii.

 **Nivelul de zgomot și de vibrații din instrucțiunile de față reprezintă valorile maxime de utilizare a mașinii. Utilizarea unui element de tăiere neechilibrat, viteza excesivă de mișcare sau neefectuarea întreținerii influențează semnificativ producerea de emisii sonore și de vibrații. Prin urmare, trebuie să adoptați măsuri de prevenire pentru eliminarea posibilelor daune datorate unui zgomot ridicat și solicitărilor produse de vibrații; efectuați întreținerea mașinii, purtați căști de protecție și luați pauze în timpul sesiunii de lucru.**

### Depozitare

- Pentru a reduce riscul de incendiu, nu lăsați containerele cu deșeuri într-o încăpere.

## 2.5 BATERIA/ÎNCĂRCĂTORUL BATERIEI

**IMPORTANT** Următoarele norme de siguranță cuprind indicațiile de siguranță din manualul specific al bateriei și al încărcătorului de baterie, anexat mașinii.

- Pentru a încărca bateriile, utilizați doar un încărcător de baterii recomandat de producător. Un alimentator necorespunzător poate cauza electrocutare, supraîncălzire sau scurgerea lichidului coroziv din baterie.
- Utilizați exclusiv bateriile specifice recomandate pentru aparatul dumneavoastră. Utilizarea altui tip de baterii poate provoca leziuni sau un incendiu.
- Asigurați-vă că aparatul este oprit înainte de a introduce bateria. Montarea unei baterii într-un aparat electric pornit poate provoca incendii.
- Păstrați bateria neutilizată departe de agrafele de birou, monede, chei, cuie, șuruburi sau alte mici obiecte metalice care pot cauza scurtcircuit. Scurtcircuitarea contactelor bateriei poate duce la combustie sau incendii.
- Nu utilizați încărcătorul în locuri în care sunt prezenți vapori, substanțe inflamabile sau pe suprafețe ușor inflamabile precum hârtia, stofa etc. Pe parcursul reincărcării încărcătorul se încălzește și ar putea provoca un incendiu.
- În timpul transportării acumulatorilor, aveți grijă să nu se conecteze contactele între ele și nu folosiți pentru transportul acestora containere de metal.

## 2.6 OCROTIREA MEDIULUI ÎNCONJURĂTOR

Ocrotirea mediului înconjurător reprezintă un aspect important și prioritar atunci când se utilizează mașina, spre beneficiul unei coabitări civilizate și a mediului în care trăim.

- Evitați să deranjați persoanele din vecinătate. Utilizați mașina numai în intervale de timp rezonabile (nu dimineața devreme sau seara târziu, când i-ați putea deranja pe alții).
- Respectați cu strictețe normele în vigoare la nivel local pentru eliminarea ambalajelor, uleiurilor, benzinei, bateriilor, filtrelor, părților deteriorate sau a oricărui alt element ce ar putea afecta mediul înconjurător; aceste deșeuri nu vor fi aruncate în lada de gunoi, ci vor fi separate și duse la centrele de colectare autorizate, care se vor ocupa de reciclarea materialelor în cauză.
- Respectați cu strictețe normele în vigoare la nivel local pentru eliminarea deșeurilor rezultate.
- Când mașina nu mai este utilizabilă, nu o lăsați în mediul înconjurător ci contactați un centru de colectare, conform normelor în vigoare la nivel local.



**Nu aruncați aparaturile electrice împreună cu deșeurile menajere.** Conform Directivei Europene 2012/19/UE cu privire la eliminarea deșeurilor care provin de la aparaturile electrice și electronice și la implementarea acesteia în legislația națională, aparaturile electrice scoase din uz trebuie să fie colectate separat, pentru a putea fi refolosite în mod eco-compatibil. Dacă aparatele electrice sunt aruncate în mediul înconjurător sau duse la groapa de gunoi, substanțele dăunătoare se pot infiltra în pânza freatică de unde pot intra în circuitul apei și deci în alimente, dăunând sănătății și bunăstării dumneavoastră. Pentru informații mai detaliate cu privire la eliminarea acestui produs, contactați Instituția competentă în eliminarea deșeurilor menajere sau Vânzătorul de la care l-ați achiziționat.



**La sfârșitul duratei de viață utilă, eliminați bateriile cu atenția cuvenită pentru mediul înconjurător.** Bateria conține material periculos pentru dvs. și pentru mediu. Aceasta trebuie să fie îndepărtată și eliminată separat, într-o structură care acceptă bateriile cu ioni de litiu.



**Colectarea separată a produselor și a ambalajelor utilizate permite reciclarea materialelor și reutilizarea acestora.** Reutilizarea materialelor reciclate ajută la prevenirea poluării mediului și reduce cererea de materii prime.

## 3. CUNOAȘTEREA MAȘINII

### 3.1 DESCRIEREA MAȘINII ȘI UTILIZAREA PREVĂZUTĂ

**Aceasta este o mașină de tuns iarba cu conducător în picioare.**

Mașina este compusă în principal dintr-un motor care activează un dispozitiv de tăiere închis într-o carcasă prevăzută cu roți și ghidon.

Operatorul poate să conducă mașina și să acționeze comenzile principale stând în permanență în

spatele ghidonului, adică aflându-se la o distanță suficientă de dispozitivul de tăiere rotativ. Îndepărtarea operatorului de mașină determină oprirea motorului și a dispozitivului rotativ în câteva secunde.

### 3.1.1 Utilizare prevăzută

Această mașină a fost proiectată și construită pentru tăierea (și strângerea) ierbii în grădini și zone cu iarbă, cu dimensiune raportată la capacitatea de tăiere, efectuată prin prezența unui operator în picioare.

În general, această mașină poate:

1. Să taie iarba și să o adune în sacul de colectare.
2. Să taie iarba și să o descarce la sol prin partea din spate.
3. Să taie iarba și să o descarce lateral (dacă opțiunea există în dotare).
4. Să taie iarba, să o mărunțească și să o depoziteze pe teren (efect de mulci - dacă opțiunea există în dotare).

Utilizarea anumitor accesorii speciale, prevăzute de fabricant ca echipament original sau care pot fi achiziționate separat, permite desfășurarea acestei operații în funcție de mai multe moduri de operare, descrise în acest manual sau în instrucțiunile care însoțesc fiecare accesoriu.

### 3.1.2 Utilizare necorespunzătoare

Orice altă utilizare poate fi periculoasă și poate provoca daune persoanelor și/sau bunurilor.

Sunt considerate utilizări necorespunzătoare (fără a se limita însă la următoarele exemple):

- Transportarea pe mașină a unor persoane, copii sau animale deoarece ar putea cădea și s-ar putea răni grav sau ar împiedica o conducere sigură a mașinii.
- Deplasarea personală cu mașina.
- Utilizarea mașinii pentru a tracta sau a împinge sarcinile.
- Activarea dispozitivului de tăiere pe suprafețe fără iarbă.
- Utilizarea mașinii pentru colectarea frunzelor sau deșeurilor.
- Folosirea mașinii la tăierea de garduri vii sau la tăierea unui tip de vegetație diferit de iarbă.
- Folosirea mașinii cu mai mulți utilizatori.

**IMPORTANT** *Utilizarea necorespunzătoare a mașinii atrage cu sine anularea garanției și declinarea oricărei responsabilități din partea Fabricantului, utilizatorul trebuind să suporte consecințele pentru daunele sau vătămarea personală ori a terților.*

### 3.1.3 Tipologia utilizatorilor



Această mașină este destinată folosirii de către consumatori, adică de operatori neprofesioniști. A fost proiectată pentru amatori.

**IMPORTANT** *Mașina trebuie folosită de un singur operator.*



## 3.2 SEMNALIZARE DE SECURITATE



Pe mașină apar diverse simboluri (Fig.2.0). Acestea au rolul de a-i aminti operatorului ce comportament trebuie să adopte pentru a o utiliza cu atenție și grija necesare.



Semnificația simbolurilor:



  **Atenție.** Citiți instrucțiunile înainte de utilizarea mașinii.



  **Pericol! Risc de proiectare de obiecte.** Asigurați-vă că nu sunt persoane în zona de lucru pe parcursul utilizării.

  Numai pentru mașina de tuns iarba cu motor termic.

  Numai pentru mașini de tuns iarba electrice cu alimentare la priză.

  Numai pentru mașini de tuns iarba electrice cu alimentare la priză.

  **Pericol! Risc de tăiere.** Dispozitiv de tăiere în mișcare. Nu vă introduceți mâinile sau picioarele în compartimentul dispozitivului de tăiere.

  **Atenție la dispozitivul de tăiere tăios.** Nu vă introduceți mâinile sau picioarele în compartimentul dispozitivului de tăiere. Dispozitivul de tăiere continuă să se rotească după oprirea motorului. Îndepărtați cheia de siguranță (dispozitivul de dezactivare) înainte de a efectua întreținerea.

**IMPORTANT** *Etichetele adevize deteriorate sau care nu mai pot fi citite trebuie înlocuite. Solicitați alte etichete la centrul de asistență autorizat din zona dvs.*

## 3.3 ETICHETA DE IDENTIFICARE

Eticheta de identificare conține următoarele date (Fig.1.0).

1. Nivel de putere acustică.
2. Marcă de conformitate CE.
3. Anul de fabricație.
4. Tipul de mașină.
5. Numărul de serie.
6. Numele și adresa fabricantului.
7. Cod articol.
8. Viteza max. de funcționare a motorului.
9. Greutate în kg.
10. Tensiune și frecvență de alimentare.
11. Grad de protecție electrică.
12. Putere nominală.

Transcrieți datele de identificare a mașinii în spațiile corespunzătoare ale etichetei de pe spatele capacului.

**IMPORTANT** *Folosii datele de identificare de pe eticheta de identificare a produsului de fiecare dată când contactați atelierul autorizat.*

**IMPORTANT** *Exemplul declarației de conformitate se află în ultimele pagini ale manualului.*

## COMPONENTE PRINCIPALE

Mașina este alcătuită din următoarele componente principale, care au funcțiile descrise mai jos (Fig.1.0):

- A. **Șasiu:** este carterul care încorporează dispozitivul rotativ de tăiere.
- B. **Motor:** asigură atât mișcarea dispozitivului de tăiere, cât și pe cea de tracțiune a roților (dacă există în dotare).
- C. **Dispozitiv de tăiere:** este elementul care efectuează tăierea ierbii.
- D. **Protecție de evacuare posterioară:** este o protecție de siguranță și împiedică proiectarea la distanță a eventualelor obiecte strănse de dispozitivul de tăiere.
- E. **Protecție de evacuare laterală (dacă există în dotare):** este o protecție de siguranță și împiedică proiectarea la distanță a eventualelor obiecte strănse de dispozitivul de tăiere.
- F. **Deflector de evacuare laterală (dacă există în dotare):** în plus față de funcția de evacuare laterală a ierbii la sol, acesta constituie un element de siguranță, care împiedică proiectarea la distanță a eventualelor obiecte strănse de dispozitivul de tăiere.
- G. **Sac de colectare:** în plus față de funcția de colectare a ierbii tăiate, acesta constituie un element de siguranță, care împiedică proiectarea la distanță a eventualelor obiecte strănse de dispozitivul de tăiere.
- H. **Ghidon:** este postul de lucru al operatorului. Lungimea sa asigură că operatorul rămâne în permanență aceeași distanță de siguranță de dispozitivul rotativ de tăiere.
- I. **Baterie** (dacă nu este furnizată împreună cu mașina, consultați cap. 15 „Accesorii la cerere”): furnizează energie electrică pentru pornirea motorului; caracteristicile sale și normele de utilizare sunt descrise într-un manual specific.
- J. **Manetă de detectare a prezenței operatorului:** este maneta care activează cuplarea dispozitivului de tăiere și a tracțiunii. Motorul se oprește automat la eliberarea ambelor manete.
- K. **Manetă cuplare tracțiune:** este maneta care cuplează tracțiunea la roți și permite avansarea mașinii.
- L. **Ușă de acces la compartimentul bateriei**
- M. **Cheia de siguranță (Dispozitiv de dezactivare):** Cheia activează/ dezactivează circuitul electric al mașinii.
- N. **Încărcător de baterie** (dacă nu este furnizat împreună cu mașina, consultați cap. 15 „Accesorii la cerere”): dispozitivul folosit la încărcarea bateriei.

## 4. MONTAJ

 **Normele de siguranță care trebuie respectate sunt descrise în cap. 2. Respectați cu strictețe aceste indicații pentru a nu vă confrunța cu riscuri grave sau cu pericole.**

Din motive de înmagazinare și transport, câteva componente ale mașinii sunt furnizate separat din fabrică,

dar trebuie să fie montate imediat după îndepărtarea ambalajului, conform instrucțiunilor de mai jos.

 **Despachetarea și finalizarea operațiunilor de montare se va efectua pe o suprafață plată și solidă, având suficient spațiu pentru manipularea mașinii și a ambalajelor, și utilizând unelte adecvate. Nu folosiți mașina mai înainte de a fi efectuat toate indicațiile din secțiunea „MONTAJ”.**

### 4.1 COMPONENTE PENTRU MONTAJ

În ambalaj sunt cuprinse componentele pentru montaj.

#### 4.1.1 Dezambalare

1. Deschideți cutia cu grijă, fiind atenți să nu pierdeți componentele.
2. Consultați documentele din cutie, inclusiv aceste instrucțiuni.
3. Scoateți din cutie toate elementele nemontate.
4. Eliminați cutia și ambalajele conform reglementărilor locale.

 **Înainte de a efectua montajul, asigurați-vă că cheia de siguranță nu a fost introdusă în locașul său.**

#### 4.2 MONTAREA SACULUI

Urmați indicațiile furnizate în fișa de instrucțiuni, care însoțește sacul de colectare.

#### 4.3 MONTAREA GHIDONULUI

Asamblați ghidonul astfel cum este ilustrat în (Fig.3) (Fig.7).

## 5. COMENZI DE CONTROL

### 5.1 CHEIE DE SIGURANȚĂ (DISPOZITIV DE DEZACTIVARE)

Cheia (Fig.8.A) se află în interiorul compartimentului pentru baterii. Aducând cheia în poziția de pornire (ON), se activează circuitul electric al mașinii, permițând pornirea. Aducând cheia în poziția de oprire (OFF), circuitul electric se dezactivează complet, pentru a împiedica o utilizare necontrolată a mașinii.

**IMPORTANT** *Îndepărtați cheia de siguranță de fiecare dată când părăsiți mașina.*

### 5.2 MANETĂ PENTRU OPERATOR

Maneta pentru operator (Fig.9.A) activează cuplarea dispozitivului de tăiere și a tracțiunii. Apăsăți una dintre cele două manete (Fig.9.A) contra mânerului pentru a activa funcțiile de cuplare ale dispozitivului de tăiere și cuplarea tracțiunii. Motorul se oprește automat și toate funcțiile se dezactivează la eliberarea ambelor manete.

### 5.3 BUTON DE PORNIRE

Butonul de pornire (Fig.10.A) se utilizează la:



1. **Pornirea mașinii.** La apăsarea butonului (Fig.10.A), ecranul (Fig.10.B) se aprinde, iar mașina este gata de utilizare.

**NOTĂ** *Pornirea mașinii are loc numai dacă maneta de detectare a prezenței operatorului și maneta pentru tracțiune sunt eliberate.*

**OBSERVAȚIE** *Dacă mașina nu este utilizată, după 15 secunde afișajul se stinge și este necesar să se repete operațiunea menționată mai sus.*



2. **Cuplare a dispozitivului de tăiere.**

**OBSERVAȚIE** *Cuplarea dispozitivului de tăiere este posibilă doar cu maneta pentru operator apăsată contra ghidonului (vezi par. 6.3).*

3. **Decuplarea dispozitivului de tăiere.** Cu dispozitivul de tăiere cuplat, apăsați butonul de pornire (Fig.10.A); dispozitivul de tăiere se oprește menținând mașina pornită.

### 5.4 MANETĂ DE CUPLARE A TRACȚIUNII

Cuplează tracțiunea la roți și permite deplasarea mașinii.



#### Tracțiune cuplată.

Pentru a face mașina să înainteze:

- a. Apăsați una dintre cele două manete pentru operator (Fig.9.A) contra ghidonului.
- b. Trageți de una din cele două manete de cuplare a tracțiunii (Fig.9.B) contra ghidonului.

Este posibil să reglați viteza de avans de la butonul rotativ de selecție (Fig.10.C).

Se pot selecta 6 niveluri de viteză diferite.



1. **Viteză maximă** (circa 5 Km/h).



2. **Viteză minimă** (circa 2,5 Km/h).

La fiecare două „clicuri” ale butonului rotativ de selecție (Fig.10.C), are loc o schimbare a nivelului de viteză, care este vizualizat pe afișaj printr-un indicator cu bare (Fig.10.C1).

**OBSERVAȚIE** *Ultimul nivel de viteză selectat rămâne configurat și după oprirea mașinii.*

**IMPORTANT** *Pentru a nu deteriora sistemul de transmisie, nu trageți înapoi mașina cu tracțiunea cuplată.*

### 5.5 BUTONUL „ECO”

Funcția „ECO” permite economisirea energiei în timpul tăierii ierbii, optimizând autonomia bateriei. Pentru a activa sau a dezactiva funcția „Eco”, apăsați butonul (Fig.10.D).

Atunci când funcția este activă, pe afișaj apare indicația „E”.

Această funcție se dezactivează de fiecare dată când se eliberează manetele de prezentă a operatorului.

**OBSERVAȚIE** *Nu se recomandă utilizarea funcției „ECO” în condiții de tăiere dificilă (tăiere cu iarbă deasă, înaltă, umedă).*

### 5.6 REGLAREA ÎNĂLȚIMII DE TĂIERE

În funcție de coborârea sau ridicarea șasiului, iarba poate fi tăiată la diverse înălțimi.



**Executați operațiunea cu dispozitivul de tăiere oprit.**

- Reglarea înălțimii de tăiere se efectuează prin apăsarea butonului (Fig.11.A) și ridicarea sau coborârea șasiului, prin intermediul mânerului (Fig.11.B), până în poziția dorită.

## 6. UTILIZAREA MAȘINII



**Normele de siguranță care trebuie respectate sunt descrise în cap. 2. Respectați cu strictețe aceste indicații pentru a nu vă confrunța cu riscuri grave sau cu pericole.**

### 6.1 OPERAȚIUNI PREMERGĂTOARE UTILIZĂRII

Înainte de utilizarea mașinii, este necesar să efectuați o serie de controale și operații pregătitoare, pentru a vă asigura că munca se va desfășura în mod profitabil și în deplină siguranță:

Verificați cheia de siguranță și asigurați-vă că nu este introdusă în locașul său.

Așezați mașina în poziție orizontală, bine sprijinită pe sol.

#### 6.1.1 Verificarea bateriei

Înainte de a utiliza mașina pentru prima oară după cumpărare, încărcați complet bateria urmând instrucțiunile din manualul bateriei.

Înainte de fiecare utilizare, verificați starea de încărcare a bateriei urmând indicațiile din manualul bateriei.

#### 6.1.2 Pregătirea mașinii pentru funcționare

**NOTĂ** *Această mașină poate fi reglată pentru a tunde gazonul în mai multe feluri; înainte de a începe să o utilizați, reglați-o în funcție de modul în care doriți să tundeți iarba.*

- a. **Reglarea mașinii pentru tăierea și strângerea ierbii în sacul de colectare:**

1. Ridicați protecția de evacuare posterioară (Fig.12.A) și cuplați corect sacul de colectare (Fig.12.B) astfel cum este indicat în figură.
2. La modelele cu posibilitate de evacuare laterală: asigurați-vă că protecția de evacuare laterală (Fig.13.B) este coborâtă.

**b. Reglarea pentru tăierea și evacuarea posterioară a ierbii pe sol:**

1. Scoateți sacul de colectare și asigurați-vă că protecția de evacuare posterioară (Fig.13.A) rămâne coborâtă în mod stabil.
2. La modelele cu posibilitate de evacuare laterală: asigurați-vă că protecția de evacuare laterală (Fig.13.B) este coborâtă.

**c. Reglare pentru tăierea și tocarea ierbii (funcția „mulci”):**

1. Ridicați protecția de evacuare posterioară (Fig.14.A) și introduceți capacul deflectorului (Fig.14.B) în orificiul de evacuare, ținându-l ușor înclinat spre dreapta.
2. Fixați-l introducând cei doi pivoți (Fig.14.C) în orificiile prevăzute până la înclichetarea dintelui de prindere (Fig.14.D).
3. La modelele cu posibilitate de evacuare laterală: asigurați-vă că protecția de evacuare laterală (Fig.13.B) este coborâtă.

Pentru a extrage capacul deflectorului:

1. Ridicați protecția de evacuare posterioară (Fig.14.A).
2. Apăsați pe centru, astfel încât să desfaceți dintelul (Fig.14.D).

**d. Reglarea pentru tăierea și evacuarea laterală a ierbii pe sol:**

1. Ridicați protecția de evacuare posterioară (Fig.14.A) și introduceți capacul deflectorului (Fig.15.B) în orificiul de evacuare, ținându-l ușor înclinat spre dreapta.
2. Fixați-l introducând cei doi pivoți (Fig.15.C) în orificiile prevăzute până la înclichetarea dintelui de prindere (Fig.15.D).
3. Ridicați protecția de evacuare laterală (Fig.15.A).
4. Introduceți deflectorul de evacuare laterală (Fig.15.E).
5. Închideți protecția de evacuare laterală (Fig.15.A) astfel încât deflectorul de evacuare laterală (Fig.15.E) să se blocheze.

Pentru a extrage capacul deflectorului:

1. Ridicați protecția de evacuare posterioară (Fig.14.A).
2. Apăsați pe centru, astfel încât să desfaceți dintelul (Fig.14.D).

**6.1.3 Reglarea înălțimii de tăiere**

Reglați înălțimea de tăiere conform indicațiilor din (par. 5.6).

**6.2 CONTROALE DE SIGURANȚĂ**

Efectuați următoarele controale de siguranță și verificați dacă rezultatele corespund tabelului.



**Efectuați întotdeauna controalele de siguranță înainte de folosire.**

**6.2.1 Control de siguranță generală**

Subiect	Rezultat
Mânere	Curate, uscate.
Ghidon	Fixat corect și ferm pe mașină.
Dispozitiv de tăiere	Curat, fără urme de deteriorare sau uzură.
Protecție de evacuare posterioară; sac de colectare	Integre. Nicio daună. Montate corect.
Protecție de evacuare laterală; deflector de evacuare laterală	Integre. Nicio daună. Montate corect.
Comandă întrerupător Manetă pentru operator Manetă de cuplare a tracțiunii	Maneta trebuie să se deplaseze liber, fără a o forța, și atunci când o lăsați ea trebuie să revină automat și rapid în punctul mort.
Baterie	Nicio daună adusă învelișului său, nicio scurgere de lichid.
Șuruburi/piulițe pe mașină și pe dispozitivul de tăiere	Strânse bine (nu slăbite!).
Trecerile de aer de răcire	Nu sunt blocate.
Mașina	Nicio urmă de deteriorare sau de uzură.

**6.2.2 Test de funcționare a mașinii**

Acțiune	Rezultat
<ol style="list-style-type: none"> <li>1. Porniți mașina (par. 6.3).</li> <li>2. Cuplați dispozitivele de tăiere (par. 6.3).</li> <li>3. Eliberați ambele manete pentru operator (Fig.21.A).</li> </ol>	<ol style="list-style-type: none"> <li>1. Afișajul se aprinde, iar mașina este pregătită pentru a fi pusă în funcțiune.</li> <li>2. Dispozitivul de tăiere trebuie să fie în mișcare.</li> <li>3. Manetele trebuie să revină automat și rapid în poziția neutră, motorul trebuie să se stingă, iar dispozitivul de tăiere trebuie să se oprească în câteva secunde.</li> </ol>

<ol style="list-style-type: none"> <li>1. Porniți mașina (par. 6.3).</li> <li>2. Apăsăți maneta de tracțiune (par. 5.4).</li> <li>3. Eliberați maneta de tracțiune.</li> </ol>	<ol style="list-style-type: none"> <li>1. Afișajul se aprinde, iar mașina este pregătită pentru a fi pusă în funcțiune.</li> <li>2. Roțile determină înaintarea mașinii.</li> <li>3. Roțile se opresc, iar mașina nu mai avansează.</li> </ol>
Ghid de probă	Nicio vibrație anormală. Niciun sunet anormal.

**⚠** *Dacă un singur rezultat nu este corespunzător cu rezultatele din tabele, se interzice folosirea mașinii! Contactați un centru de asistență pentru controalele aferente și pentru reparație.*

### 6.3 PORNIREA

**OBSERVAȚIE** Pornirea mașinii se va face pe o suprafață plană, fără obstacole sau iarbă excesiv de înaltă.

**NOTĂ** Verificați combinarea corectă a bateriilor, urmând instrucțiunile furnizate în tabelul „Date tehnice”.

1. Deschideți ușa de acces la compartimentul bateriei (Fig.16.A).
2. Introduceți corect bateriile în locașii lor (par. 7.2.3).
3. Introduceți complet cheia de siguranță (Fig.17.B) și rotiți-o în poziția pornit (ON).
4. Apăsăți butonul de pornire (Fig.18.A).
5. Cuplați dispozitivul de tăiere apăsând mai întâi una dintre cele două manete de detec-tare a prezenței operatorului (Fig.19.A) în-spre ghidon și apoi butonul (Fig.19.B).

### 6.4 UTILIZARE

**IMPORTANT** În timpul sesiunii de lucru, păstrați distanța de siguranță față de dispozitivul de tăiere, dată de lungimea ghidonului.

**IMPORTANT** Pentru a garanta funcționarea optimă a mașinii, se recomandă utilizarea simultană a două baterii.

Autonomia bateriilor (și, prin urmare, zona care poate fi tunsă înainte de reîncărcare) este condiționată de factorii descriși la (par. 7.2.1). Pe afișaj, în timpul utilizării, este indicată starea de încărcare a bateriilor (procentul de încărcare rămas) (Fig.10.E).

**IMPORTANT** Dacă motorul se oprește din cauza supraîncălzirii, în timpul sesiunii de lucru, este necesar să așteptați cam 5 minute înainte de a-l repune în funcțiune.

#### 6.4.1 Tunderea ierbii

1. Începeți deplasarea și tăierea în zona cu iarbă.
2. Adaptați viteza de înaintare și înălțimea de tăiere (par. 5.6) la condițiile terenului (înălțimea, densitatea și umiditatea ierbii) și la cantitatea de iarbă îndepărtată.

**La modelele cu tracțiune (par. 5.4):**  
 Nu este recomandată tăierea pe terenuri cu panta mai mare de 15°.

3. Aspectul gazonului va fi mai frumos dacă iarbă se tunde la aceeași înălțime, alternativ în cele două direcții (Fig.20).

**În cazul evacuării laterale:** se recomandă să urmați un traseu care evită evacuarea ierbii tăiate pe partea gazonului care nu a fost încă tuns.

**În caz de „mulci” sau evacuare posterioară a ierbii:**

- Evitați să tăiați o cantitate mare de iarbă. Nu tăiați niciodată mai mult de o treime din înălțimea ierbii, la fiecare trecere (Fig.20).
- Mențineți șasiul în permanentă curat (par. 7.3.1).

#### 6.4.2 Sfaturi utile pentru menținerea unui gazon aspectuos

- Pentru a avea un gazon aspectuos, verde și moale, este necesar să tundeți iarbă la intervale regulate. Gazonul poate fi alcătuit din mai multe tipuri de iarbă. Tăind iarbă des, ierburile care au multe rădăcini și care formează deci o manta ierboasă solidă cresc; altminteri, dacă tundeți iarbă rar, se dezvoltă mai mult buruienile sau alte plante (trifoiul, margaretele, etc). Frecvența cu care tăiați iarbă trebuie să fie raportată la creșterea ierbii; evitați intervalele prea lungi.
- Înălțimea ideală a unui gazon bine îngrijit este de 4-5 cm; la o trecere a mașinii nu ar trebui să tundeți mai mult de 1/3 din înălțimea totală. Dacă iarbă este prea înaltă, se recomandă să se taie în două etape, la distanță de o zi; prima etapă, cu dispozitivele de tăiere ridicate la înălțimea maximă, iar în a doua etapă, la înălțimea dorită.
- O tăiere prea aproape de rădăcină poate smulge și răni gazonul dându-i o înfățișare neregulată.
- Vara este oportun să țineți iarbă mai înaltă, pentru ca terenul să nu e usuce excesiv.
- De preferat este să se tună iarbă dacă gazonul este uscat. Nu tăiați iarbă când e udă; lama nu va tăia corespunzător deoarece iarbă se prinde de ea și va fi smulsa.
- Dispozitivele de tăiere trebuie să fie în stare bună și bine ascuțite pentru ca tunsul să fie neted și drept; în caz contrar, vârful se poate îngălbeni.

#### 6.4.3 Golirea sacului de colectare

Atunci când sacul de colectare (Fig.1.G) se umple prea mult, strângerea ierbii nu mai este eficientă și zgomotul emis de mașina de tuns iarbă se modifică.

În cazul sacului de colectare cu dispozitiv de semnalizare a conținutului:



1. Ridicat = gol.



2. Coborât = plin.

În timpul funcționării, cu dispozitivul de tăiere în mișcare, dispozitivul de semnalizare rămâne ridicat până când sacul de colectare poate să primească iarba tăiată; când coboară, înseamnă că sacul de colectare s-a umplut și trebuie să fie golit.

Pentru a demonta și a goli sacul de colectare:

1. Eliberați ambele manete (Fig.21.A).
2. Așteptați oprirea dispozitivului de tăiere.
3. Ridicați protecția de descărcare posterioară (Fig.12.A), strângeți mânerul și scoateți sacul de colectare, menținându-l în poziție dreaptă.

## 6.5 OPRIRE

Pentru a opri mașina:

1. Eliberați ambele manete (Fig.21.A).
2. Așteptați oprirea dispozitivului de tăiere.

**!** *După ce ați oprit mașina, este necesar să treacă câteva secunde pentru ca dispozitivul de tăiere să se oprească.*

**IMPORTANT** *Oprii întotdeauna mașina.*

- La fiecare schimbare a zonei de tăiere.
- La traversarea unor zone fără iarbă.
- De fiecare dată când este nevoie să depășiți un obstacol.
- Înainte de a regla înălțimea de tăiere.
- De fiecare dată când se îndepărtează sau se montează la loc sacul de colectare.
- De fiecare dată când se îndepărtează sau se montează la loc deflectorul pentru evacuarea laterală (dacă există în dotare).

## 6.6 DUPĂ UTILIZARE

1. Oprii mașina (par. 6.5).
2. Deschideți ușa și scoateți cheia de siguranță.
3. Scoateți bateriile din locaș și încărcați-le (par 7.2.2).
4. Lăsați motorul să se răcească înainte de a depozita mașina (indiferent de loc).
5. Efectuați curățarea (par. 7.3).
6. Asigurați-vă că nu există elemente slăbite sau deteriorate. Dacă este nevoie, înlocuiți componentele deteriorate și strângeți eventualele șuruburi și buleane slăbite sau contactați centrul de asistență autorizat.

**IMPORTANT** *Îndepărtați cheia de siguranță de fiecare dată când părăsiți mașina.*

## 7. ÎNTREȚINERE NORMALĂ

### 7.1 GENERALITĂȚI

**!** *Normele de siguranță care trebuie respectate sunt descrise în cap. 2. Respectați cu strictețe aceste indicații pentru a nu vă confrunța cu riscuri grave sau cu pericole.*

**!** *Mai înainte de a efectua orice verificare, curățare sau intervenție de întreținere/reglare pe mașină:*

- Oprii mașina.
- Scoateți cheia de siguranță (nu lăsați niciodată cheia în contact sau la îndemâna copiilor sau a persoanelor neautorizate).
- Asigurați-vă că toate părțile în mișcare s-au oprit complet.
- Lăsați motorul să se răcească înainte de a depozita mașina (indiferent de loc).
- Citiți instrucțiunile corespunzătoare.
- Purtați îmbrăcăminte potrivită, mănuși de lucru și ochelari de protecție.
  - Frecvențele și tipurile de intervenție sunt descrise în „Tabelul pentru întreținere”. Tabelul de mai jos are scopul de a vă ajuta să păstrați eficiența și siguranța mașinii dvs. Aici sunt indicate principalele intervenții de întreținere și intervalele de execuție pentru fiecare din ele. Efectuați acțiunea aferentă în funcție de prima scadență care are loc.
  - Utilizarea pieselor de schimb și a accesoriilor neoriginale și/sau montate incorect poate avea efecte negative asupra funcționării și siguranței mașinii. Constructorul nu își asumă nicio răspundere în caz de daune, accidente sau vătămări cauzate de aceste produse.
  - Piesele de schimb originale sunt furnizate la atelierele de asistență și la revânzătorii autorizați.

**IMPORTANT** *Toate operațiunile de întreținere și de reglare care nu sunt descrise în acest manual trebuie efectuate de către vânzătorul dvs. sau la un centru specializat.*

### 7.2 BATERIE

#### 7.2.1 Autonomia bateriei

Autonomia bateriei (și, prin urmare, zona care poate fi tunsă înainte de reîncărcare) este condiționată în primul rând de:

- a. Factori de mediu care duc la un necesar de energie mai mare:
  - Tăiere cu iarbă deasă, înaltă, umedă.
- b. Lățimea de tăiere a mașinii; cu cât mărimea e mai mare, cu atât e mai mare cererea de energie.
- c. Modul de utilizare al operatorului, care ar trebui să evite:
  - Pornirile și opririle frecvente din timpul sesiunii de lucru.



- O înălțime de tăiere prea joasă în raport cu înălțimea ierbii.
- O viteză de avans prea ridicată pentru cantitatea de iarbă de îndepărtat.

**OBSERVAȚIE** *Pe parcursul utilizării, bateria este protejată contra descărcării totale printr-un dispozitiv de protecție care oprește mașina și îi blochează funcționarea.*

Pentru optimizarea autonomiei bateriei se recomandă:

- Tăierea ierbii când gazonul este uscat.
- Tăierea ierbii în mod frecvent astfel încât aceasta să nu atingă o înălțime prea mare.
- Reglarea unei înălțimi de tăiere mai mare când iarba este prea înaltă și efectuarea unei a doua treceri la o înălțime mai joasă.
- Să nu utilizați mașina în funcția „mulci” când iarba este foarte înaltă.
- Utilizați funcția „Eco” (par. 5.5).

În cazul în care se dorește folosirea mașinii în sesiuni de lucru mai lungi față de cele susținute de bateriile standard, este posibil:

- Să achiziționați bateriile suplimentare, pentru a înlocui imediat bateriile descărcate, fără a prejudicia continuitatea de utilizare.
- Să achiziționați baterii cu autonomie mărită față de bateria standard (par. 15.2).

## 7.2.2 Îndepărtarea și reincărcarea bateriei

1. Deschideți clapeta de acces la compartimentul pentru baterie și scoateți cheia de siguranță.
2. Apăsăți butonul de pe baterie (Fig.22.A) și scoateți-o (Fig.22.B).
3. Introduceți bateria (Fig.22.B) în compartimentul său de pe încărcător (Fig.22.C).
4. Conectați încărcătorul bateriei la o priză de curent cu tensiune corespunzătoare celei indicate pe plăcuță.
5. Efectuați întotdeauna încărcarea completă, urmând instrucțiunile din manualul bateriei/încărcătorului de baterie.

**OBSERVAȚIE** *Bateria este prevăzută cu o protecție care îi împiedică reincărcarea dacă temperatura camerei nu este cuprinsă între 0 și +45 °C.*

**OBSERVAȚIE** *Bateria poate fi reincărcată oricând, chiar și parțial, fără riscul de a se deteriora.*

## 7.2.3 Remontarea bateriei pe mașină

După reincărcare:

1. Îndepărtați bateria din compartimentul său din încărcător (evitând să o țineți timp îndelungat conectată la curent după ce s-a încărcat).
2. Deconectați încărcătorul bateriei de la rețeaua electrică.
3. Deschideți ușa de acces la compartimentul bateriei (Fig.23.A), introduceți bateria (Fig.23.B) în locașul său împingând-o până la capăt (trebuie să auziți un clic), blocând-o astfel pe poziție și asigurând contactul electric.
4. Reînchideți complet ușa.

## 7.3 CURĂȚAREA

După fiecare utilizare, efectuați curățarea respectând instrucțiunile următoare.

### 7.3.1 Curățarea mașinii

- Asigurați-vă mereu că prizele de aer sunt curate, fără reziduuri.
- Nu spălați mașina cu jet de apă și nu udați motorul sau componentele electrice (Fig.24.0).
- Nu utilizați lichide agresive pentru curățarea șasiului.
- Pentru a reduce riscul de incendiu, păstrați mașina de tuns iarba și, în special, motorul curate, fără resturi de iarbă, frunze sau grăsimi în exces.
- Aveți întotdeauna grijă ca pe manete, afișaj și butoane să nu existe resturi.

### 7.3.2 Curățarea ansamblului dispozitivelor de tăiere

Eliminați reziduurile de iarbă sau noroi acumulate în șasiu, pentru că odată ce se întăresc, pot împiedica pornirea acestora. Înclinați mașina lateral, asigurându-vă de stabilitatea acesteia mai înainte de a executa orice tip de intervenție.

- **În cazul evacuării laterale:** trebuie să demontați
- deflectorul de evacuare (dacă este montat - par. 6.1.2d.).

Vopsirea părții interioare a șasiului se poate desprinde în timp, din cauza acțiunii abrazive a ierbii tăiate; în acest caz, interveniți imediat, refăcând stratul de vopsea cu un produs de protecție la rugină, pentru a preveni formarea de rugină care ar conduce la coroziunea metalului.

### 7.3.3 Curățarea sacului

1. Goliți sacul de colectare.
2. Scuturați-l pentru a-l curăța de resturile de iarbă și pământ.
3. Spălați-l, clătiți-l și reasezați-l astfel încât să favorizați o uscare rapidă.

## 7.4 PIULIȚELE ȘI ȘURUBURILE DE FIXARE

Mențineți piulițele și șuruburile strânse pentru a fi siguri că mașina este întotdeauna în condiții sigure de funcționare.

## 7.5 CURĂȚAREA FILTRULUI DE AER

Elementul filtrant trebuie să fie păstrat curat și trebuie să fie înlocuit imediat ce se rupe sau deteriorează. Procedați astfel:

1. Curățați zona din jurul grilei filtrului de aer.
2. Îndepărtați grila (Fig.25.A), deșurubând șurubul (Fig.25.B).
3. Îndepărtați elementul de filtrare (Fig.26.A).
4. Suflați pe filtru pentru a îndepărta praful și resturile. În cazul în care rămâne murdărie, spălați filtrul (Fig.26.A) în apă și uscați-l cu o cârpă curată.



**IMPORTANT** Nu utilizați benzină, detergenți sau alte produse similare pentru curățarea filtrului.

5. Curățați exteriorul compartimentului pentru filtru, îndepărtând praful, depunerile sau murdăria.
6. Montați la loc elementul filtrant (Fig.26.A) în locul său (având grijă să fie bine uscat).
7. Montați grila la loc (Fig.25.A) și strângeți șurubul (Fig.25.B).

## 8. ÎNTREȚINERE SPECIALĂ

 **Mai înainte de a efectua orice verificare, curățare sau intervenție de întreținere/reglare pe mașină:**

- Oprii mașina.
- Scoateți cheia de siguranță (nu lăsați niciodată cheia în contact sau la îndemâna copiilor sau a persoanelor neautorizate).
- Asigurați-vă că toate părțile în mișcare s-au oprit complet.
- Lăsați motorul să se răcească înainte de a depozita mașina (indiferent de loc).
- Citiți instrucțiunile corespunzătoare.
- Purtați îmbrăcăminte potrivită, mănuși de lucru și ochelari de protecție.

### 8.1 DISPOZITIV DE TĂIERE

Un dispozitiv de tăiere prost ascuțit smulge iarba, ceea ce duce la îngălbenirea gazonului.

 **Nu atingeți dispozitivul de tăiere înainte de a scoate cheia și de a vă asigura că dispozitivul de tăiere este complet oprit.**

 **Toate operațiunile referitoare la dispozitivele de tăiere (demontare, ascuțire, echilibrare, reparare, montare și/sau înlocuire) sunt activități care necesită competențe adecvate și implică folosirea unor unelte speciale; Din motive de securitate este necesar ca acestea să se efectueze la un centru specializat.**

 **Înlocuiți întotdeauna dispozitivul de tăiere defect, îndoit sau uzat împreună cu șuruburile aferente pentru a menține echilibrarea.**

**IMPORTANT** Utilizați doar dispozitive de tăiere originale, care conțin codul indicat în tabelul „Date tehnice”.

Datorită faptului că produsul este în continuă evoluție, dispozitivele de tăiere menționate în tabelul „Date tehnice” vor putea fi înlocuite în timp cu altele având caracteristici de interschimbare și siguranță similare.

## 9. DEPOZITARE

### 9.1 DEPOZITAREA MAȘINII

Atunci când trebuie să depozitați mașina:

1. Lăsați motorul să se răcească.
2. Scoateți cheia de siguranță.
3. Efectuați curățarea (par. 7.3).

4. Asigurați-vă că nu există elemente slăbite sau deteriorate. Dacă este nevoie, înlocuiți componentele deteriorate și strângeți eventualele șuruburi și buloane slăbite sau contactați centrul de asistență autorizat.
5. Depozitați mașina:
  - Într-un mediu uscat.
  - Într-un loc ferit de intemperii.
  - Acoperită, pe cât posibil, cu o prelată.
  - Într-un loc la care nu au acces copiii.
  - Asigurați-vă că ați îndepărtat cheile sau sculele folosite pentru întreținere.

### 9.2 DEPOZITAREA BATERIEI

Bateria trebuie să fie păstrată la umbră, la răcoare și în medii fără umiditate.

**NOTĂ** În caz de inactivitate îndelungată, reîncărcați bateria o dată la două luni pentru a-i prelungi durata de viață.

## 10. MANEVRARE ȘI TRANSPORT

De fiecare dată când este necesar să manipulați sau transportați mașina, procedați astfel:

- Oprii mașina (par. 6.5).
- Scoateți cheia de siguranță.
- Asigurați-vă că toate părțile în mișcare s-au oprit complet.
- Purtați mănuși de protecție groase.
- Prindeți ferm mașina în puncte care garantează o priză sigură, ținând cont de greutatea și repartizarea acesteia.
- Apelați la mai multe persoane, în funcție de greutatea mașinii, de caracteristicile mijlocului de transport și de locul unde mașina va fi amplasată sau de unde va fi luată.
- Asigurați-vă că manevrarea mașinii nu cauzează daune ori vătămări.

La transportarea mașinii cu un autovehicul sau o remorcă, trebuie procedați astfel:

- Utilizați rampe de acces având o rezistență, lățime și înălțime corespunzătoare.
- Încărcați mașina cu motorul oprit, împingând-o, folosind un număr potrivit de persoane.
- Coborâți ansamblul dispozitivului de tăiere.
- Poziționați-o într-un mod în care să nu reprezinte pericol pentru nimeni.
- Blocați-o ferm de mijlocul de transport cu frânghii sau lanțuri pentru a preveni răsturnarea acesteia.

## 11. ASISTENȚĂ ȘI REPARAȚII

Acest manual furnizează toate informațiile necesare pentru condusul mașinii și pentru o întreținere de bază corectă, care poate fi efectuată de utilizator. Toate intervențiile de întreținere și reglare care nu au fost descrise în acest manual se vor efectua numai de vânzătorul de la care ați achiziționat mașina sau la un centru specializat, care dispune de cunoștințele și instrumentele necesare în scopul executării corecte a operațiilor păstrând intactă siguranța originală a mașinii. Operațiile executate în centrele neautorizate sau neadecvate sau de persoane necalificate anulează

orice formă de garanție, și declină orice sarcină sau responsabilitate din partea Fabricantului.

- Doar atelierelor de service autorizate au dreptul de a efectua reparațiile și întreținerea în garanție.
- Atelierelor de service autorizate folosesc exclusiv piese de schimb originale. Piesele de schimb și accesoriile originale au fost proiectate special pentru acest tip de mașini.
- Piesele de schimb și accesoriile neoriginale nu sunt aprobate; Utilizarea de piese de schimb și de accesorii neoriginale nu asigură siguranța mașinii, exonerând constructorul de toate obligațiile sau responsabilitățile.

## 12. ACOPERIREA GARANȚIEI

Condițiile de garanție sunt strict pentru consumatori, adică pentru operatori neprofesioniști. Garanția acoperă toate defectele de fabricație și de calitate a materialelor care au fost constatate în timpul perioadei de garanție de către revânzător sau de un centru specializat.

Aplicarea garanției se limitează la repararea sau la înlocuirea componentei defecte. Se recomandă să duceți mașina o dată pe an la un atelier autorizat pentru întreținerea, asistența și controlul dispozitivelor de siguranță.

Aplicarea garanției depinde de întreținerea periodică a mașinii. Utilizatorul va trebui să urmeze cu atenție toate instrucțiunile furnizate în documentele anexate.

Garanția nu acoperă daunele cauzate de:

- Neîndeplinirea instrucțiunilor din documentele însoțitoare (Manuale de instrucțiuni).
- Utilizare profesională.
- Neatenție, neglijență.
- Cauze externe (fulgerări, șocuri, prezență de corpuri străine înăuntrul mașinii) sau accidente.
- Utilizarea și montarea necorespunzătoare sau nepermise de către fabricant.
- O întreținere incorectă.
- Modificarea mașinii.
- Utilizarea unor piese de schimb neoriginale (piese adaptabile).
- Utilizarea de accesorii nefurnizate sau neaprobate de constructor.

Garanția nu acoperă:

- Operațiunile de întreținere periodică/extraordinară (descrie în manualul de instrucțiuni).
- Uzura normală a materialelor de consum, cum ar fi curelele de transmisie, dispozitivele de tăiere, farurile, roțile, șuruburile de siguranță și cablurile.
- Uzura normală.
- Deteriorarea estetică a mașinii datorate utilizării.
- Suporturile dispozitivelor de tăiere.
- Cheltuielile suplimentare legate eventual de activarea garanției, precum transferul la utilizator, transportul mașinii la vânzător, închirierea de echipamente de schimb sau apelarea unei societăți externe pentru toate lucrările de întreținere.

Utilizatorul este protejat de legile din țara sa. Drepturile utilizatorului prevăzute de legile din țara sa nu sunt în niciun fel limitate de această garanție.

## 13. TABEL DE ÎNTREȚINERI

Intervenție	Frecvență	Observații
<b>MAȘINA</b>		
Verificarea tuturor fixărilor	Înainte de fiecare folosire	par. 7.4
Controale de siguranță/ Verificarea comenzilor	Înainte de fiecare folosire	par. 6.2
Verificarea protecțiilor sistemului de evacuare posterior/lateral.	Înainte de fiecare folosire	par. 6.2.1

Verificarea sacului de colectare și a deflectorului sistemului de evacuare lateral.	Înainte de fiecare folosire	par. 6.2.1
Verificarea dispozitivului de tăiere	Înainte de fiecare folosire	par. 6.2.1
Verificarea stării de alimentare a bateriei	Înainte de fiecare folosire	*
Reîncărcarea bateriei	La sfârșitul fiecărei utilizări	par. 7.2.2 *
Curățare generală și control	La sfârșitul fiecărei utilizări	par. 7.3
Verificarea eventualelor defecțiuni ale mașinii. Dacă este cazul, contactați centrul de asistență autorizat.	La sfârșitul fiecărei utilizări	-
Curățarea filtrului de aer	O dată pe lună	par. 7.5
Înlocuirea dispozitivului de tăiere	-	par. 8.1 ***

\* Consultați manualul bateriei/încărcătorului bateriei.

\*\* Operațiune care trebuie efectuată de către vânzătorul de la care ați achiziționat mașina sau la un centru specializat

\*\*\* Operațiune de executat la primele semne de defecțiune

#### 14. IDENTIFICAREA PROBLEMELOR

Dacă problemele continuă după executarea operațiunilor de mai sus, contactați vânzătorul de la care ați achiziționat mașina.		
PROBLEMĂ	CAUZĂ POSIBILĂ	REMEDIU
1. Apăsând butonul de pornire, afișajul nu se aprinde.	Cheia de siguranță este absentă sau nu a fost introdusă corect.	Introduceți cheia (par. 6.3).
	Cheie de siguranță lipsă în poziția oprit (OFF).	Aduceți cheia de siguranță în poziția pornit (ON) (par. 6.3).
	Baterie absentă sau care nu a fost introdusă corect.	Deschideți ușa și asigurați-vă că bateria este bine fixată (par. 7.2.3).
	Baterie descărcată.	Verificați starea de încărcare și reîncărcați bateria (par. 7.2.2).
	Combinăție baterie incorectă.	Verificați combinarea corectă a bateriilor, urmând instrucțiunile furnizate în tabelul „Date tehnice”.
2. Apăsând butonul de pornire, afișajul nu se aprinde și mașina emite un semnal sonor de avertizare.	Defecțiune internă la motor.	Scoateți cheia de siguranță din contact și contactați un centru de asistență pentru verificări, înlocuiri sau reparații.
3. Motorul se oprește în timpul funcționării.	Bateria nu a fost introdusă corect.	Deschideți ușa și asigurați-vă că bateria este bine fixată (par. 7.2.3).
	Baterie descărcată.	Verificați starea de încărcare și reîncărcați bateria (par. 7.2.2).
	Obstacole care împiedică rotirea dispozitivului de tăiere.	Scoateți cheia de siguranță, purtați mănuși de lucru și îndepărtați iarba sau resturile prezente în partea inferioară a mașinii și/sau în canalul de evacuare.

4. Pe afișaj apare ER3 (Fig.27.B).	Intervenția protecției termice la supraîncălzirea motorului.	Așteptați cel puțin 5 minute și apoi reporniți mașina.
5. Pe afișaj apar, alternativ: ER1 + OPC (Fig.27.B).	Intervenția protecției termice din cauza absorbției prea mari de curent se datorează următoarelor: <ul style="list-style-type: none"> <li>• Tăiere de iarbă prea înaltă.</li> <li>• Obstacole care împiedică rotirea dispozitivului de tăiere.</li> <li>• Prea multe resturi de iarbă acumulate în interiorul șasiului și în canalul de evacuare.</li> </ul>	<ul style="list-style-type: none"> <li>• Reglați o înălțime de tăiere mai mare când iarba este prea înaltă și efectuați o a doua trecere la o înălțime mai joasă (par. 6.4.2).</li> <li>• Îndepărtați obstacolele (par. 7.3.2).</li> <li>• Curățați mașina (par. 7.3.1)</li> </ul> Așteptați cel puțin 5 minute și apoi reporniți mașina.
6. Pe afișaj apare ER1 (Fig.27.B).	Supracurent la motorul tracțiunii pentru condiții de lucru dificile (tracțiune cu efort).	<ul style="list-style-type: none"> <li>– Asigurați-vă că roțile nu sunt blocate și, dacă este necesar, curățați-le.</li> <li>– Verificați înclinarea terenului pe care lucrați (par. 6.4.1).</li> </ul>
7. Pe afișaj apar, alternativ: 100% + ER3 (Fig.27.B).	Defecțiune la conexiunea electrică dintre baterie și motor.	Scoateți cheia de siguranță din contact și contactați un centru de asistență pentru verificări, înlocuiri sau reparații.
8. Pe afișaj apare ER2 (Fig.27.B).	Dispozitiv de tăiere blocat.	Oprii mașina, scoateți cheia de siguranță din contact, puneți-vă mănuși de protecție. Verificați și îndepărtați eventualele obstacole din partea inferioară a mașinii (par. 7.3.2) care împiedică rotirea dispozitivului de tăiere. Dacă problema continuă, contactați un centru de service pentru verificări, înlocuiri și reparații (par. 8.1).
9. Iarba tăiată nu mai este colectată în sacul de colectare.	Dispozitivul de tăiere a lovit un corp străin și a suferit un șoc.	Oprii imediat motorul și scoateți cheia de siguranță. Verificați eventualele daune și contactați un centru de asistență pentru înlocuirea dispozitivului de tăiere, dacă este cazul (par. 8.1).
	Interiorul șasiului este murdar.	Curățați interiorul șasiului pentru a facilita evacuarea ierbii spre sacul de colectare (par. 7.3.2).
10. Iarba se taie greu.	Dispozitivul de tăiere nu este în stare bună.	Contactați un centru de service pentru eventuala înlocuire a dispozitivului de tăiere.
11. Se produc zgomote și/sau vibrații excesive în timpul sesiunii de lucru.	Fixarea dispozitivului de tăiere slăbit sau a dispozitivului de tăiere avariata.	Oprii imediat motorul și scoateți cheia de siguranță. Contactați un centru de service pentru verificări, înlocuiri și reparații (par. 8.1).
12. Autonomia bateriei este slabă.	Condiții dificile de funcționare cu consum de curent mai mare.	Optimizați utilizarea (par. 7.2.1).
	Baterie insuficientă pentru cerințele operaționale.	Utilizați baterii suplimentare sau baterii mai mari (par. 15.2).

13. Încărcătorul nu încarcă bateria.	Bateria nu a fost introdusă corect în încărcător.	Asigurați-vă că a fost introdusă corect (par. 7.2.3).
	Condiții de mediu necorespunzătoare.	Efectuați încărcarea într-un mediu cu temperatură potrivită (a se vedea manualul de instrucțiuni al bateriei/încărcătorului).
	Contacte murdare.	Curățați contactele.
	Încărcătorul nu primește energie electrică.	Verificați dacă ștecherul a fost conectat și dacă există tensiune la priza de curent.
	Încărcător defect.	Înlocuiți cu o piesă de schimb originală.
		Dacă problema continuă, consultați manualul bateriei/încărcătorului.

## 15. ACCESORII LA CERERE

### 15.1 KIT PENTRU MULCI

Mărunțește fin iarba tăiată și o lasă pe pajiște, ca alternativă la colectarea în sac (dacă există în dotarea mașinii) (Fig.28).

### 15.2 BATERII

Sunt disponibile baterii cu diferite capacități, pentru diferite nevoi de operare (Fig.29). Lista bateriilor omologate pentru această mașină se află în tabelul „Date tehnice”.

### 15.3 ÎNCĂRCĂTOR DE BATERIE

Dispozitiv care se utilizează la încărcarea bateriei (Fig.30).



## ОГЛАВЛЕНИЕ

1. ОБЩИЕ СВЕДЕНИЯ.....	1
1.1 Как следует читать это руководство.....	1
1.2 Обозначения.....	1
2. ПРАВИЛА БЕЗОПАСНОСТИ .....	1
2.1 Обучение.....	1
2.2 Подготовительные операции .....	2
2.3 Во время работы .....	2
2.4 Техническое обслуживание, хранение .....	3
2.5 Батарея / зарядное устройство.....	3
2.6 Охрана окружающей среды .....	3
3. ОЗНАКОМЛЕНИЕ С МАШИНОЙ .....	3
3.1 Описание машины и предусмотренное применение.....	3
3.2 Знаки безопасности .....	4
3.3 Идентификационный ярлык .....	4
3.4 Основные компоненты .....	5
4. МОНТАЖ.....	5
4.1 Компоненты для монтажа.....	5
4.2 Монтаж травосборника .....	5
4.3 Монтаж рукоятки .....	5
5. СРЕДСТВА УПРАВЛЕНИЯ.....	5
5.1 Ключ безопасности (Устройство отключения).....	5
5.2 Рычаг оператора .....	5
5.3 Кнопка включения .....	5
5.4 Рычаг включения привода .....	6
5.5 Кнопка «ЕСО» .....	6
5.6 Регулировка высоты скашивания травы .....	6
6. ИСПОЛЬЗОВАНИЕ МАШИНЫ .....	6
6.1 Подготовительные операции .....	6
6.2 Проверки безопасности .....	7
6.3 Запуск.....	8
6.4 Описание работы .....	8
6.5 Останов .....	9
6.6 После эксплуатации .....	9
7. ПЛАНОВОЕ ТЕХОБСЛУЖИВАНИЕ.....	9
7.1 Общие сведения.....	9
7.2 Батарея .....	9
7.3 Очистка .....	10
7.4 Крепежные гайки и винты .....	10
7.5 Очистка воздушного фильтра .....	10
8. ВНЕПЛАНОВОЕ ТЕХОБСЛУЖИВАНИЕ .....	11
8.1 Резущее приспособление .....	11
9. ХРАНЕНИЕ .....	11
9.1 Хранение машины .....	11
9.2 Хранение батареи.....	11
10. ПЕРЕМЕЩЕНИЕ И ТРАНСПОРТИРОВКА .....	11
11. СЕРВИСНОЕ ОБСЛУЖИВАНИЕ И РЕМОНТ .....	11
12. УСЛОВИЯ ГАРАНТИИ .....	12
13. Таблица технического обслуживания .....	12
14. Выявление неполадок .....	13
15. КОМПЛЕКТУЮЩИЕ ПО ТРЕБОВАНИЮ .....	15
15.1 Комплект для мульчирования .....	15
15.2 Батареи .....	15
15.3 Зарядное устройство .....	15

## 1. ОБЩИЕ СВЕДЕНИЯ

### 1.1 КАК СЛЕДУЕТ ЧИТАТЬ ЭТО РУКОВОДСТВО

В тексте этого руководства отдельные параграфы, содержащие особенно важную информацию о технике безопасности или принципах работы устройства, выделены следующим образом:

**ПРИМЕЧАНИЕ ИЛИ ВАЖНО** содержит уточнения или другую ранее упомянутую информацию во избежание поломки машины или нанесения ущерба.

Символ обозначает опасность. Несоблюдение данного предупреждения может привести к получению и нанесению травм и/или нанесению ущерба.

- Пункты, обрамленные серой пунктирной рамкой, содержат описание опциональных характеристик, не присущих всем моделям, представленным в данном руководстве. Проверьте, есть ли данная характеристика в вашей модели.

Все обозначения «передний», «задний», «правый» и «левый» указываются относительно рабочего положения оператора.

### 1.2 ОБОЗНАЧЕНИЯ

#### 1.2.1 Рисунки

Рисунки в данном руководстве по эксплуатации пронумерованы 1, 2, 3 и так далее.

Компоненты, показанные на рисунках, обозначены буквами А, В, С и так далее.

Ссылка на компонент С на рисунке 2 осуществляется при помощи фразы: "См. рис. 2.С" или просто "(Рис. 2.С)".

Изображения на рисунках являются приблизительными. Реальные детали могут отличаться от изображенных.

#### 1.2.2 Названия глав

Данное руководство подразделяется на главы и пункты. Пункт под названием "2.1 Обучение" является подпунктом главы "2. Правила безопасности". Ссылки на главы и пункты обозначаются сокращением гл. или пункт и соответствующим номером. Пример: «гл. 2» или «пункт 2.1»

## 2. ПРАВИЛА БЕЗОПАСНОСТИ

### 2.1 ОБУЧЕНИЕ

**Ознакомьтесь с органами управления и надлежащим использованием машины. Научитесь быстро останавливать двигатель. Несоблюдение мер предосторожности и рекомендаций может привести к пожарам и/или серьезным травмам.**

- Ни в коем случае не разрешайте пользоваться машиной детям или лицам, недостаточно хорошо знакомым с правилами обращения с ней.

- Местное законодательство может устанавливать минимальный возраст пользователя.
- Это оборудование может использоваться детьми 8 лет и старше, а также людьми с ограниченными физическими и умственными способностями, с нарушенной чувствительностью, не обладающими опытом и знаниями, при условии, что их действиями руководит другое лицо или если им объяснили, как пользоваться машиной, и они понимают возможную опасность. Дети не должны играть с оборудованием. Очистка и техническое обслуживание не должны выполняться детьми без присмотра.
  - Никогда не используйте машину, если пользователь устал, плохо себя чувствует или находится под воздействием лекарств, наркотиков, алкоголя или веществ, снижающих скорость рефлексов и уровень внимания.
  - Не перевозите на машине детей или других пассажиров.
  - Помните, что оператор или пользователь несет ответственность за несчастные случаи или ущерб, нанесенный другим лицам или их имуществу. Пользователь несет ответственность за оценку потенциальных рисков на участке, на котором он работает, кроме того, он должен принять все меры предосторожности, чтобы обеспечить свою безопасность и безопасность окружающих, в особенности на склонах, неровных, скользких или неустойчивых поверхностях.
  - Если вы намерены передать или одолжить машину другим лицам, удостоверьтесь, что они ознакомились с указаниями по эксплуатации, изложенными в настоящем руководстве.

## 2.2 ПОДГОТОВИТЕЛЬНЫЕ ОПЕРАЦИИ

### Средства индивидуальной защиты (СИЗ)

- Наденьте подходящую одежду, прочную рабочую обувь на нескользящей подошве и длинные брюки. Не запускайте машину босиком или в открытых сандалиях. Наденьте наушники для защиты органов слуха.
- Использование защиты органов слуха может снизить способность слышать предупреждения (крики или аварийные сигналы). Уделяйте особое внимание происходящему вокруг рабочего участка.
- Во всех ситуациях, где присутствует риск для рук, надевайте защитные перчатки.
- Не надевайте шарфы, халаты, колье, браслеты, развевающуюся одежду, а также одежду со шнурками и галстуки, а также любые висячие или широкие аксессуары, которые могут застрять в машине или в предметах и материалах, находящихся на рабочем месте.
- Должным образом соберите длинные волосы.

### Рабочий участок / Машина

- Внимательно осмотрите рабочий участок и уберите все, что может быть выброшено машиной, либо повредить режущее приспособление/вращающиеся органы (камни, ветки, проволоку, кости и т.д.).

## 2.3 ВО ВРЕМЯ РАБОТЫ

### Рабочий участок

- Не используйте машину во взрывоопасной среде, близости от горючих жидкостей, газа или пыли. Электрооборудование генерирует искры, которые могут привести к возгоранию пыли или паров.
- Работайте только при дневном свете или при хорошем искусственном освещении, в условиях хорошей видимости.
- На рабочем участке не должно быть взрослых людей, детей и животных. Необходимо, чтобы другой взрослый человек смотрел за детьми.

- Избегайте работы на мокрой траве, под дождем или если близится гроза, особенно если возможны молнии.
- Не подвергайте машину воздействию дождя или влажности. Вода, проникающая внутрь оборудования, повышает риск электрического удара.
- Обращайте особое внимание на неровности почвы (кочки, канавы), на уклон, на скрытые опасности и наличие возможных препятствий, которые могут ограничить видимость.
- Соблюдайте осторожность, работая рядом с обрывами, канавами и берегами водоемов. Машина может опрокинуться, если одно из колес переедет через их край или если край обвалится.
- На наклонных газонах работайте в поперечном направлении и ни в коем случае не вверх/вниз, будьте особенно внимательны при изменении направления и всегда имейте собственную точку опоры, а также следите, чтобы колеса не столкнулись с препятствиями (камни, ветки, корни и т.д.), что может привести к боковому скольжению или потере контроля над машиной.
- Когда вы работаете на машине рядом с проезжей частью, учитывайте потенциальное присутствие транспортных средств.

### Правила поведения во время работы

- Будьте осторожны при движении задним ходом или назад. При движении задним ходом смотрите назад до и во время движения, чтобы убедиться в отсутствии препятствий.
- Никогда не работайте бегом, только шагом.
- Избегайте ситуаций, когда газонокосилка тянет за собой оператора.
- Всегда держите руки и ноги на расстоянии от режущего приспособления как во время запуска, так и во время работы на машине.
- Внимание: режущий элемент продолжает вращаться в течение нескольких секунд после его выключения или после выключения двигателя.
- Всегда держитесь на расстоянии от отверстия для выброса.



**В случае поломки или аварий во время работы немедленно выключить двигатель и убрать машину, чтобы она не нанесла еще больший ущерб; если произошел несчастный случай и оператор или третьи лица получили травмы, немедленно принять меры по помощи пострадавшим, наиболее подходящие в конкретной ситуации, и обратиться в медицинское учреждение для необходимого лечения. Тщательно удалите материал, который может нанести ущерб или травмы людям и животным, которые могут его не заметить.**

### Ограничения в применении

- Никогда не используйте машину с поврежденными, отсутствующими или неправильно расположенными защитными приспособлениями (травосборник, защита бокового выброса, защита заднего выброса).
- Не используйте машину, если дополнительное оборудование/инструмент не установлен в предусмотренных местах.
- Не отключайте, не выключайте, не снимайте и не разбирайте имеющиеся защитные устройства/микровыключатели.
- Не подвергайте машину чрезмерным нагрузкам и не используйте маленькую машину для выполнения тяжелой работы; использование подходящей машины снижает риск и повышает качество работы.

## 2.4 ТЕХНИЧЕСКОЕ ОБСЛУЖИВАНИЕ, ХРАНЕНИЕ

Регулярное техническое обслуживание и правильное хранение являются залогом безопасности машины и поддержания ее эксплуатационных качеств.

### Техническое обслуживание

- Ни в коем случае не использовать машину с износившимися или поврежденными частями. Поврежденные и износившиеся детали всегда необходимо заменять, они не подлежат ремонту.
- Во время наладки машины необходимо работать очень внимательно во избежание попадания пальцев в щель между движущимся режущим приспособлением и неподвижными узлами машины.

 **Значения уровня шума и вибрации, указанные в настоящем руководстве, являются максимальными рабочими значениями машины. Использование несбалансированного режущего элемента, слишком высокая скорость, отсутствие технического обслуживания существенно влияют на уровень шума и вибрацию. Следовательно, необходимо принять профилактические меры для устранения возможного ущерба, вызванного высоким уровнем шума и вибрационными нагрузками; выполнять обслуживание машины, надевать противозащитные наушники, делать перерывы во время работы.**

### Хранение

- Для снижения риска пожара не оставляйте контейнеры с отходами в помещении.

## 2.5 БАТАРЕЯ / ЗАРЯДНОЕ УСТРОЙСТВО

**ВАЖНО** *Нижеследующие правила безопасности дополняют предписания по технике безопасности, изложенные в инструкции батареи и зарядного устройства, поставляемой вместе с машиной.*

- Для зарядки батареи используйте только зарядные устройства, рекомендованные изготовителем. Неподходящее зарядное устройство может привести к электрическому удару, перегреву или утечке едкой жидкости из батареи.
- Используйте только определенные батареи, предусмотренные для вашего оборудования. Использование батарей другого типа может привести к травмам и риску пожара.
- Прежде чем вставить батарею удостоверьтесь, что оборудование выключено. Установка батареи во включенное электрическое оборудование может привести к пожару.
- Храните неиспользуемую батарею на расстоянии от канцелярских скрепок, монет, ключей, гвоздей, винтов и других маленьких металлических предметов, которые могут вызвать короткое замыкание контактов. Короткое замыкание электрической цепи между контактами может вызвать возгорание или пожар.
- Не используйте зарядное устройство в местах с наличием паров, воспламеняющихся веществ, а также на легковоспламеняющихся поверхностях, например, на бумаге, ткани и т.д. Во время зарядки зарядное устройство нагревается и может вызвать пожар.
- Во время транспортировки аккумуляторов следите, чтобы контакты не соприкасались между собой, и не используйте металлическую тару для их транспортировки.

## 2.6 ОХРАНА ОКРУЖАЮЩЕЙ СРЕДЫ

Охрана окружающей среды должна являться существенным и первоочередным аспектом при пользовании машиной, во благо человеческого общества и окружающей среды, в которой мы живем.

- Старайтесь не беспокоить окружающих. Используйте машину только в разумное время (не рано утром и не поздно вечером, когда вы можете помешать окружающим).
- Строго соблюдайте местные нормы по утилизации упаковки, поврежденных частей или любых элементов со значительным влиянием на окружающую среду; эти отходы не должны выбрасываться в мусорные контейнеры, а должны быть отделены и переданы в специальные центры сбора отходов, занимающиеся их переработкой.
- Строго соблюдать действующие на местном уровне правила по вывозу отходов.
- После завершения срока службы машины не выбрасывайте ее с бытовым мусором, а обратитесь в центр сбора отходов в соответствии с действующим местным законодательством.



**Не выбрасывайте электрооборудование вместе с бытовыми отходами.** В соответствии с Европейской директивой 2012/19/UE относительно выведенного из эксплуатации электрического и электронного оборудования и ее применением согласно правилам страны эксплуатации, выведенное из эксплуатации электрооборудование должно отправляться на переработку в соответствии с требованиями по охране окружающей среды отдельно от других отходов. Если электрооборудование выбрасывается на свалку или закапывается в землю, вредные вещества могут проникнуть в слой подземных вод и попасть в пищевые продукты, что приведет к нанесению ущерба вашему здоровью и хорошему самочувствию. Для получения более подробной информации по переработке этого изделия обращайтесь в учреждение, ответственное за переработку отходов, или к Вашему дистрибьютору.



**По завершении срока службы батарей обеспечьте их уничтожение, которое не нанесет вреда окружающей среде.** Батарея содержит материал, опасный для вас и для окружающей среды. Батарею необходимо извлечь и отдельно сдать в центр переработки отходов, который принимает литий-ионные батареи.



**Раздельный сбор использованных изделий и упавочных материалов позволяет перерабатывать и повторно использовать материалы.** Повторное использование вторично переработанных материалов помогает уменьшить загрязнение окружающей среды и снизить потребность в первичном сырье.

## 3. ОЗНАКОМЛЕНИЕ С МАШИНОЙ

### 3.1 ОПИСАНИЕ МАШИНЫ И ПРЕДУСМОТРЕННОЕ ПРИМЕНЕНИЕ

**Данная машина является газонокосилкой с пешеходным управлением.**

Машина состоит из двигателя, который приводит в действие режущее приспособление, расположенное в корпусе, у машины имеются колеса и рукоятка. Оператор ведет машину и управляет ее основными органами, всегда находясь за рукояткой, поэтому



он всегда находится на безопасном расстоянии от вращающегося режущего приспособления. Если оператор отходит от машины, то двигатель и режущее приспособление выключаются в течение нескольких секунд.

### 3.1.1 Предусмотренное использование

Данная машина предназначена и разработана для скашивания (и сбора) травы в садах и травянистых зонах, с расширением сообразно режущей способности, выполняемого в присутствии оператора, стоящего на ногах. В общих чертах, данная машина может:

1. Косить траву и собирать ее в травосборник.
2. Косить траву и сбрасывать ее на газон сзади.
3. Косить траву и сбрасывать ее в боковом направлении (если предусмотрено).
4. Косить траву, измельчать ее и укладывать на газон (функция "мульчирования").

Использование специального дополнительного оборудования, предусмотренного изготовителем в качестве оригинальной оснастки или приобретаемого отдельно, позволяет выполнять эту работу в различных режимах, описанных в данном руководстве или в инструкциях к отдельным дополнительным устройствам.

### 3.1.2 Неправильное использование

Любое другое использование, отличное от вышеупомянутого, может создать опасность и причинить ущерб людям и/или имуществу. Входит в понятие неправильного использования (в качестве примера, но не ограничиваясь этими случаями):

- Возить на машине других людей, детей или животных, потому что они могут упасть и получить серьезные травмы, а также повлиять на безопасность управления машиной.
- Пользоваться машиной для собственного перемещения.
- Использовать машину для буксировки или подталкивания грузов.
- Приводить в действие режущее приспособление на участках без травы.
- Использовать машину для сбора листьев или отходов.
- Использовать машину для подрывания живой изгороди или для стрижки нетравянистых растений.
- Пользование машиной несколькими операторами.

**ВАЖНО** *Ненадлежащее использование машины влечет за собой утрату силы гарантии и снимает с изготовителя всю ответственность, возлагая на пользователя ответственность за издержки в случае порчи имущества, получения травм или нанесения ущерба третьим лицам.*

### 3.1.3 Тип пользователя



Данная машина предназначена для широкого потребителя, для непрофессионального применения. Она предназначена для любительского применения.



**ВАЖНО** *Машиной должен управлять только один человек.*



### 3.2 ЗНАКИ БЕЗОПАСНОСТИ



На машине имеются различные символы (рис.2.0). Они призваны напоминать оператору о необходимости внимательной и осторожной эксплуатации.

Значение символов:



  **Внимание.** Перед использованием машины прочитайте указания.

  **Опасность! Риск выброса предметов.** Удалите людей за пределы рабочей зоны во время пользования машиной.

  Только для газонокосилок с тепловым двигателем.

  Только для электрических газонокосилок с питанием от сети.

  Только для электрических газонокосилок с питанием от сети.

  **Опасность! Опасность порезов.** Подвижное режущее приспособление. Не вставляйте руки или ноги внутрь выемки для режущего приспособления.

  **Внимание, острое режущее приспособление.** Не вставляйте руки или ноги внутрь выемки для режущего приспособления. Режущее приспособление продолжает вращаться даже после выключения двигателя. Извлеките ключ безопасности (устройство отключения) перед выполнением обслуживания.

**ВАЖНО** *Поврежденные или нечитаемые наклейки нуждаются в замене. Закажите новые наклейки в авторизованном сервисном центре.*

### 3.3 ИДЕНТИФИКАЦИОННЫЙ ЯРЛЫК

На идентификационном ярлыке указана следующая информация (рис.1.0).

1. Уровень звуковой мощности.
  2. Знак соответствия директиве СЕ.
  3. Год изготовления.
  4. Тип машины.
  5. Заводской номер.
  6. Наименование и адрес изготовителя.
  7. Код изделия.
  8. Макс. скорость работы двигателя.
  9. Вес в кг.
  10. Напряжение и частота питания.
  11. Класс защиты электрической части.
  12. Номинальная мощность.
- Впишите идентификационные данные машины в специальные поля на ярлыке, помещенном на обратной стороне обложки.

**ВАЖНО** *Указывайте идентификационные данные, указанные на идентификационном ярлыке, каждый раз при обращении в авторизованный сервисный центр.*

**ВАЖНО** *Образец декларации соответствия находится на последних страницах руководства.*

### 3.4 ОСНОВНЫЕ КОМПОНЕНТЫ

Машина состоит из следующих основных составных частей, которые выполняют следующие функции (рис.1.0):

- A. **Шасси:** это корпус, в котором находится вращающееся режущее приспособление.
- B. **Двигатель:** приводит в движение режущий аппарат и колеса (если предусмотрено).
- C. **Режущее приспособление:** это элемент, предназначенный для кошения травы.
- D. **Боковой желоб для выброса:** Это защитное устройство, предотвращающее выброс собранных режущими приспособлениями предметов на большое расстояние от машины.
- E. **Боковой желоб для выброса (если предусмотрен):** Это защитное устройство, предотвращающее выброс собранных режущими приспособлениями предметов на большое расстояние от машины.
- F. **Боковой желоб для выброса (если предусмотрен):** помимо выброса травы на газон в боковом направлении данный элемент служит для целей безопасности, предотвращая разлет предметов, захватываемых режущим приспособлением, на большое расстояние от машины (только для моделей с боковым выбросом).
- G. **Травосборник:** помимо сбора скошенной травы данный элемент служит для целей безопасности, предотвращая разлет предметов, захватываемых режущим приспособлением, на большое расстояние от машины (только для моделей с задним сбором).
- H. **Рукоятка:** это рабочее место оператора. Ее длина позволяет оператору во время работы всегда держаться на безопасном расстоянии от вращающегося режущего приспособления.
- I. **Батарея** (если она не поставляется с машиной, см. гл. 15 «дополнительное оборудование по требованию»): обеспечивает электропитание для запуска двигателя; ее характеристики и правила эксплуатации описаны в отдельном руководстве.
- J. **Рычаг присутствия оператора:** - это рычаг, который вводит в зацепление режущее приспособление и привод. Двигатель останавливается автоматически при отпуске обоих рычагов.
- K. **Рычаг зацепления привода:** - это рычаг, приводящий в зацепление колёсный привод и обеспечивающий движение машины вперед.
- L. **Дверца для доступа в отсек с батареей**
- M. **Ключ безопасности (Устройство отключения):** Этот ключ включает / выключает электрическую цепь машины.
- N. **Зарядное устройство** (если она не поставляется с машиной, см. гл. 15 «дополнительное оборудование по требованию»): это устройство, которое используется для зарядки батареи.

## 4. МОНТАЖ



**Правила безопасности** приведены в гл. 2. **Строго соблюдайте указания для предотвращения серьезных рисков и опасности.**

В связи со складированием и транспортировкой некоторые составные части машины не собираются непосредственно на заводе, их необходимо собрать после удаления упаковочного материала, согласно следующим указаниям.



**Распаковка и завершение монтажа должны выполняться на твердой и ровной поверхности, где достаточно места для перемещения машины и ее упаковки, всегда пользуясь соответствующими инструментами. Перед использованием машины необходимо выполнить все указания, изложенные в разделе «МОНТАЖ».**

### 4.1 КОМПОНЕНТЫ ДЛЯ МОНТАЖА

В упаковке имеются компоненты для монтажа.

#### 4.1.1 Распаковка

1. Вскрывайте упаковку осторожно и внимательно, чтобы не потерять компоненты.
2. Ознакомьтесь с документами, лежащими в коробке, в том числе, с данным руководством.
3. Извлеките из коробки все отдельные компоненты.
4. Выбросьте коробку и упаковочные материалы в соответствии с местным законодательством.



**Перед выполнением монтажа удостоверьтесь, что ключ безопасности не вставлен в соответствующее гнездо.**

#### 4.2 МОНТАЖ ТРАВΟΣБОРНИКА

Следуйте инструкциям, приведенным в инструкции по эксплуатации травосборника.

#### 4.3 МОНТАЖ РУКОЯТКИ

Соберите ручку, как показано на (Рис.3) (Рис.7).

## 5. СРЕДСТВА УПРАВЛЕНИЯ

### 5.1 КЛЮЧ БЕЗОПАСНОСТИ (УСТРОЙСТВО ОТКЛЮЧЕНИЯ)

Ключ (рис.8.A) находится внутри батарейного отсека. При повороте ключа в положение "ВКЛ" активируется электрическая цепь машины, и происходит включение. При повороте ключа в положение "ВКЛ" полностью отключается электрическая цепь, что предотвращает неконтролируемое использование машины.

**ВАЖНО** Извлекайте ключ безопасности каждый раз, когда вы не используете машину или оставляете ее без присмотра.

### 5.2 РЫЧАГ ОПЕРАТОРА

Рычаг оператора (рис.9.A) подключает режущее приспособление и привод. Потяните один из двух рычагов (рис.9.A) к рукоятке, чтобы подключить режущее приспособление и привод. Двигатель останавливается автоматически и все функции отключаются при отпуске обоих рычагов.

### 5.3 КНОПКА ВКЛЮЧЕНИЯ

Кнопка включения (рис.10.A) используется для:



- 1. Включения машины.** После нажатия кнопки (рис.10.А) включается дисплей (рис.10.В) и машина готова к работе.

**ПРИМЕЧАНИЕ** *Машина может быть включена, только если опущены рычаг присутствия оператора и тяговый рычаг.*

**ПРИМЕЧАНИЕ** *Если машина не используется, через 15 секунд дисплей выключится и необходимо повторить описанную выше операцию.*



- 2. Включение режущего приспособления.**

**ПРИМЕЧАНИЕ** *Включение режущего приспособления возможно только при условии, что рычаг оператора прижат к рукоятке (см. пункт 6.3).*

- 3. Отключение режущего приспособления.** При включенном режущем приспособлении нажмите кнопку включения (рис.10.А); режущее приспособление остановится, а машина останется включенной.

#### 5.4 РЫЧАГ ВКЛЮЧЕНИЯ ПРИВОДА

Этот рычаг включает привод колес и запускает движение машины.



##### Привод зацеплен.

Чтобы привести машину в движение:

- Прижмите один из двух рычагов оператора (рис.9.А) к рукоятке.
- Потяните один из двух рычагов включения привода (рис.9.В) к рукоятке.

Можно регулировать скорость продвижения при помощи регулятора (рис.10.С).

Можно установить 6 различных скоростей.



- 1. Максимальная скорость** (приблизительно 5 км/ч).



- 2. Минимальная скорость** (приблизительно 2,5 км/ч).

Каждые два "щелчка" регулятора (рис.10.С) соответствуют изменению скорости продвижения, которая отображается на дисплее при помощи индикатора с палочками (рис.10.С1).

**ПРИМЕЧАНИЕ** *Последний выбранный уровень скорости остается установленным даже после выключения машины.*

**ВАЖНО** *Во избежание повреждения узла трансмиссии не тяните машину назад, когда привод включен.*

#### 5.5 КНОПКА «ЕСО»

Функция «ЕСО» позволяет экономить энергию при стрижке травы, оптимизируя автономность батареи. Чтобы подключить или отключить функцию «Есо», нажмите кнопку (рис.10.Д). Когда функция активна, на дисплее появляется "Е". Эта функция отключается всякий раз после отпущания рычагов оператора.

**ПРИМЕЧАНИЕ** *Не рекомендуется использовать функцию «ЕСО» в неблагоприятных условиях работы (густая, высокая, влажная трава).*

#### 5.6 РЕГУЛИРОВКА ВЫСОТЫ СКАШИВАНИЯ ТРАВЫ

При помощи опускания или подъема шасси можно устанавливать несколько уровней высоты скашивания травы.



**Выполняйте эту операцию при выключенном режущем приспособлении.**

- Регулировка высоты скашивания травы осуществляется нажатием кнопки (Рис.11.А) и поднятием или опусканием рамы ручкой (Рис.11.В) в нужное положение.

### 6. ИСПОЛЬЗОВАНИЕ МАШИНЫ



**Правила безопасности приведены в гл. 2. Строго соблюдайте указания для предотвращения серьезных рисков и опасности.**

#### 6.1 ПОДГОТОВИТЕЛЬНЫЕ ОПЕРАЦИИ

Перед началом работы необходимо выполнить несколько проверок и операций, чтобы обеспечить эффективную работу в условиях максимальной безопасности: Убедитесь, что предохранительный ключ вынут из гнезда. Поставьте машину в горизонтальное положение так, чтобы она прочно опиралась на землю.

##### 6.1.1 Проверка состояния батареи

Перед использованием машины в первый раз после покупки, полностью зарядите батарею, следуя указаниям, изложенным в руководстве по батарее. Каждый раз перед использованием проверяйте состояние заряда батареи, следуя указаниям, изложенным в руководстве по батарее.

##### 6.1.2 Подготовка машины к работе

**ПРИМЕЧАНИЕ** *Эта машина позволяет выполнять стрижку травы на газонах в различных режимах; перед началом работы следует подготовить машину в соответствии с тем, как вы собираетесь выполнять скашивание.*

##### а. Подготовка к скашиванию со сбором травы в травосборник:

- Поднимите заднее защитное приспособление (Рис.12.А) и зацепите травосборник (рис.12.В), как показано на рисунке.
- В моделях с возможностью бокового выброса: убедитесь, что устройство защиты от бокового выброса (Рис.13В) опущено.

##### б. Подготовка к скашиванию и выбросу травы на землю сзади:

1. Снимите травосборник и убедитесь, что задняя защита от выброса (Рис.13.А) остается надежно опущенной.
2. В моделях с возможностью бокового выброса: убедитесь, что устройство защиты от бокового выброса (Рис.13В) опущено.

#### **с. Подготовка к скашиванию с измельчением травы (функция "мульчирование"):**

1. Поднимите защитное устройство заднего выброса (Рис.14.А) и вставьте крышку дефлектора (Рис.14.В) в выбрасывающее отверстие, слегка наклонив его вправо.
2. Закрепите его, вставив два штифта (Рис.14.С) в отверстия до защелкивания (Рис.14.Д).
3. В моделях с возможностью бокового выброса: убедитесь, что устройство защиты от бокового выброса (Рис.13В) опущено.

Чтобы снять крышку дефлектора:

1. Поднимите защиту заднего выброса (рис.14.А).
2. Нажмите в центре, чтобы отцепить защелку (Рис.14.Д).

#### **д. Подготовка к скашиванию и боковому выбросу травы на землю:**

1. Поднимите защитное устройство заднего выброса (Рис.14.А) и вставьте крышку дефлектора (Рис.15.В) в выбрасывающее отверстие, слегка наклонив его вправо.
2. Закрепите его, вставив два штифта (Рис.15.С) в отверстия до защелкивания (Рис.15.Д).
3. Поднимите боковую разгрузочную защиту выброса (рис.15.А).
4. Вставьте дефлектор бокового выброса (Рис.15.Е).
5. Закройте устройство защиты от бокового выброса (рис. 15.А) таким образом, чтобы заблокировать дефлектор бокового выброса (рис. 15.В), как показано на рисунке.

Чтобы снять крышку дефлектора:

1. Поднимите защиту заднего выброса (рис.14.А).
2. Нажмите в центре, чтобы отцепить защелку (Рис.14.Д).

### **6.1.3 Регулировка высоты скашивания травы**

Отрегулируйте высоту скашиваемой травы, как указано в (пункт 5.6).

### **6.2 ПРОВЕРКИ БЕЗОПАСНОСТИ**

Выполните следующие проверки безопасности и удостоверьтесь, что результаты проверок соответствуют данным, приведенным в таблице.

 **Прежде чем приступить к работе, всегда проверяйте безопасность машины.**

### **6.2.1 Общая проверка безопасности**

<b>Предмет</b>	<b>Результат</b>
Ручки	Чистые, сухие.
Рукоятка	Она должна быть установлена правильно и прочно прикреплена к машине.
Режущее приспособление	Оно должно быть чистым, не поврежденным и не изношенным.
Защита от заднего выброса; травосборник	Целостность не нарушена. Повреждения отсутствуют. Монтаж выполнен правильно.
Защита бокового выброса; боковой дефлектор для выброса	Целостность не нарушена. Повреждения отсутствуют. Монтаж выполнен правильно.
Переключатель управления Рычаг оператора Рычаг включения привода	Рычаг должен свободно перемещаться, без приложения усилий, а при отпускании он должен автоматически и быстро возвращаться в нейтральное положение.
Батарея	Нет поврежденной оболочки, нет утечек жидкости.
Винты/гайки на машине и режущем приспособлении	Прочно затянуты (не ослаблены).
Каналы прохода воздуха для охлаждения	Не засорены.
Машина	Без следов повреждения и износа.

### **6.2.2 Проверка работы машины**

<b>Действие</b>	<b>Результат</b>
1. Запустить машину (пункт 6.3).	1. Дисплей включится, и машина готова к работе.
2. Включите режущее приспособление (пункт 6.3).	2. Режущее приспособление должно двигаться.
3. Отпустите оба рычага оператора (рис.21.А).	3. Рычаги должны автоматически и быстро вернуться в нейтральное положение, двигатель должен выключиться, а режущее приспособление должно остановиться в течение нескольких секунд.

<ol style="list-style-type: none"> <li>1. Запустить машину (пункт 6.3).</li> <li>2. Нажмите на рычаг привода (пункт 5.4).</li> <li>3. Отпустите рычаг привода.</li> </ol>	<ol style="list-style-type: none"> <li>1. Дисплей включится, и машина готова к работе.</li> <li>2. Колеса вращаются и машина движется вперед.</li> <li>3. Колеса перестают вращаться, и машина останавливается.</li> </ol>
Пробное перемещение	Аномальная вибрация отсутствует. Подозрительные шумы отсутствуют.

 **Если результат любой проверки отличается от приведенного в таблице, пользоваться машиной нельзя! Обращайтесь в сервисный центр для выполнения проверок и ремонта.**

### 6.3 ЗАПУСК

**ПРИМЕЧАНИЕ** Выполняйте запуск на ровном участке, где нет препятствий и высокой травы.

**ПРИМЕЧАНИЕ** Проверьте правильную установку батарей, следуя инструкции в таблице "Технические данные".

1. Откройте дверцу для доступа в отсек с батареей (рис.16.А).
2. Правильно вставьте батарею в отсек (п. 7.2.3).
3. До конца вставьте ключ безопасности (рис.17.В) и поверните его в положение "ВКЛ".
4. Нажмите кнопку включения (рис.18.А).
5. Включите режущее приспособление, прижав сначала один из двух рычагов оператора (рис.19.А) к рукоятке, а затем нажав на кнопку (рис.19.В).

### 6.4 ОПИСАНИЕ РАБОТЫ

**ВАЖНО** Во время работы всегда держитесь на безопасном расстоянии от режущего приспособления, насколько это позволяет длина рукоятки.

**ВАЖНО** Для обеспечения оптимальной работы машины рекомендуется использовать две батареи одновременно.

На автономность батарей (и, следовательно, на площадь участка, скашиваемого на одной зарядке) влияют различные факторы, описанные в (п. 7.2.1). Во время использования на дисплее отображается состояние заряда батареи (оставшийся процент заряда) (рис.10.Е).

**ВАЖНО** Если двигатель останавливается из-за перегрева во время работы, необходимо подождать приблизительно 5 минут перед повторным запуском.

#### 6.4.1 Скашивание травы

1. Начать продвижение и кошение травяного покрова.

2. Отрегулируйте скорость движения и высоту скашивания травы (пункт 5.6) в соответствии с состоянием газона (высота, плотность и влажность травы) и количеством скашиваемой травы.

.....  
**Не рекомендуется использовать модели с тяговым двигателем (п. 5.4):** для скашивания травы на уклонах более 15%.  
 .....

3. Внешний вид газона улучшится, если скашивание будет осуществляться на одной и той же высоте, попеременно в двух направлениях (рис.20).

.....  
**При боковом выбросе:** рекомендуется вести газонокосилку так, чтобы избежать выброса травы на еще не подстриженный газон.  
**При мульчировании или заднем выбросе травы:**  
 • Всегда избегайте скашивать значительное количество травы. Никогда не скашивайте более третьей части от высоты травы за один раз (рис.20).  
 • Всегда содержите шасси в чистоте (пункт 7.3.1).  
 .....

#### 6.4.2 Советы по поддержанию газона в хорошем состоянии

- Чтобы поддерживать хороший внешний вид газона, чтобы он был зеленый и мягкий, его необходимо регулярно стричь. На газоне могут расти различные виды травы. При частом кошении быстрее растет трава с большим количеством корней, образующая плотный травяной покров; если же, наоборот, кошение производится не так часто, большее распространение получает высокая и дикая трава (клевер, ромашки и т.д.). Периодичность стрижки должна соответствовать росту травы, не допуская слишком сильного выростания травы между одним скашиванием и другим.
- Оптимальная высота травы ухоженного газона составляет 4-5 см, при одном скашивании не следует срезать более одной трети от общей высоты. Если трава очень высокая, скашивание лучше осуществить в два приема с интервалом в один день; при первой стрижке режущие приспособления должны быть на максимальной высоте, а при второй – режущие приспособления следует установить на желаемый уровень.
- Слишком низкое скашивание приводит к разрывам и прореживанию травяного покрова, создавая эффект «пятен».
- В теплом и сухое время года рекомендуется поддерживать немного более высокую траву, чтобы уменьшить высыхание почвы.
- Всегда предпочтительней косить траву, когда газон сухой. Не косите мокрую траву; это может снизить эффективность работы режущего приспособления, поскольку трава будет на него налипать, и приведет к разрывам травяного покрова.
- Режущие приспособления должны быть целыми и хорошо заточенными, чтобы скашивание проходило правильно и из-за неровного среза не пожелтели бы концы травы.

### 6.4.3 Опорожнение травосборника

Когда травосборник (Рис.1.G) переполняется, сбор травы прекращается, и изменяется шум, исходящий от газонокосилки.

#### Если имеется устройство сигнализации наполнения травосборника:



1. Поднят = пустой.



2. Опущен = полный.

Во время работы, когда нож находится в движении, индикатор остается поднятым до тех пор, пока травосборник может принимать срезанную траву; если он опускается, значит травосборник переполнен и должен быть опорожнен.

Чтобы снять и опорожнить травосборник:

1. Отпустите оба рычага (рис.21.A).
2. Дождитесь останова режущего приспособления.
3. Поднимите защиту заднего выброса (Рис.12.A), возьмитесь за ручку и снимите травосборник, удерживая его в вертикальном положении.

### 6.5 ОСТАНОВ

Для останова машины:

1. Отпустите оба рычага (рис.21.A).
2. Дождитесь останова режущего приспособления.

**⚠** После выключения машины требуется несколько секунд, прежде чем режущее приспособление остановится.

#### **ВАЖНО** Всегда выключайте машину.

- Во время перемещения от одной рабочей зоны к другой.
- При пересечении участков без травы.
- При преодолении препятствий.
- Перед регулировкой высоты скашивания травы.
- Каждый раз, когда монтируется и демонтируется травосборник.
- Каждый раз, когда монтируется и демонтируется боковой дефлектор (если предусмотрен).

### 6.6 ПОСЛЕ ЭКСПЛУАТАЦИИ

1. Выключите машину (пункт 6.5).
2. Откройте окошко и извлеките предохранительный ключ.
3. Извлеките батареи из отсека и зарядите их (п. 7.2.2).
4. Дайте остыть двигателю перед перемещением машины в какое-либо помещение.
5. Проведите очистку (пункт 7.3).
6. Проверьте, что нет ослабленных или поврежденных компонентов. Если необходимо, замените поврежденные компоненты, а также затяните ослабленные винты и болты или обратитесь в авторизованный сервисный центр.

**ВАЖНО** Извлекайте ключ безопасности каждый раз, когда вы не используете машину или оставляете ее без присмотра.

## 7. ПЛАНОВОЕ ТЕХОБСЛУЖИВАНИЕ

### 7.1 ОБЩИЕ СВЕДЕНИЯ



Правила безопасности приведены в гл. 2. Строго соблюдайте указания для предотвращения серьезных рисков и опасности.



Перед любой проверкой, очисткой, техническим обслуживанием/регулировкой машины:

- Остановите машину.
- Выньте предохранительный ключ, (никогда не оставляйте ключ вставленным или в пределах досягаемости детей или недееспособных лиц).
- Удостоверьтесь, что все подвижные узлы полностью остановились.
- Дайте остыть двигателю перед перемещением машины в какое-либо помещение.
- Прочитайте соответствующее руководство.
- Наденьте подходящую одежду, рабочие перчатки и защитные очки.
  - Периодичность и описание операций технического обслуживания приведены в «Таблице технического обслуживания». Целью этой таблицы является помочь вам поддерживать эффективность и безопасность вашей машины. В ней указаны основные операции технического обслуживания машины и периодичность, предусмотренная для каждой из них. Выполняйте указанные действия по истечении первого из указанных сроков.
  - Использование неоригинальных и/или неправильно установленных запасных частей и дополнительного оборудования может отрицательно сказаться на работе и безопасности машины. Изготовитель не несет ответственности за ущерб, несчастные случаи или травмы, вызванные данными изделиями.
  - Оригинальные запчасти можно приобрести в сервисном центре или у авторизованных дистрибьюторов.

**ВАЖНО** Все операции по техническому обслуживанию и регулировке, не описанные в данном руководстве, должны быть выполнены через вашего дистрибьютора или в специализированном сервисном центре.

### 7.2 БАТАРЕЯ

#### 7.2.1 Автономность батареи

На автономность батареи (и, следовательно, на площадь участка, скашиваемого на одной зарядке) влияют следующие основные факторы:

- a. Условия эксплуатации, которые обуславливают увеличенное потребление энергии:
  - Скашивание густой, высокой, влажной травы.
- b. Ширина скашивания машины; чем больше ширина, тем больше расход энергии.
- c. Действия оператора, которых следует избегать:



- Частое включение и выключение во время работы.
- Слишком низкая высота скашивания травы, исходя из состояния газона.
- Слишком высокая скорость движения, исходя из количества травы, которую требуется скоосить.

**ПРИМЕЧАНИЕ** Во время работы батареи защищена от полной разрядки защитным устройством, которое выключает машину и блокирует ее работу.

Для того чтобы оптимизировать автономность батареи, рекомендуется:

- Выполнять скашивание, когда газон сухой.
- Стричь траву часто, чтобы она не была слишком высокой.
- Увеличить высоту скашивания, если трава очень высокая, а затем обработать этот участок еще раз, снизив высоту.
- Не использовать функцию измельчения, если трава слишком высокая.
- Используйте функцию "Есо" (пункт 5.5).

Если требуется использовать машину более продолжительное время, чем то позволяет стандартные батареи, существуют следующие возможности:

- Приобретите дополнительные батареи, чтобы сразу же заменить разряженные, не прекращая стрижку газона.
- Приобретите дополнительные батареи большей ёмкости, чем у стандартной батареи (п. 15.2).

### 7.2.2 Извлечение и зарядка батареи

1. Откройте крышку батарейного отсека и выньте предохранительный ключ.
2. Нажмите кнопку на аккумуляторе (рис.22.А) и снимите ее (рис.22.В).
3. Вставьте батарею (рис.22.В) в специальный отсек зарядного устройства (рис.22.С).
4. Подсоедините зарядное устройство к розетке, напряжение которой соответствует указанному на табличке.
5. Выполните полную зарядку, следуя указаниям, изложенным в руководстве батареи/зарядного устройства.

**ПРИМЕЧАНИЕ** Батарея оборудована защитой, которая препятствует зарядке, если температура в помещении не находится в пределах от 0 до +45 °С.

**ПРИМЕЧАНИЕ** Можно заряжать батарею в любое время, в том числе частично, без риска повреждения.

### 7.2.3 Повторная установка батареи в машину

После завершения зарядки:

1. Извлеките батарею из отсека в зарядном устройстве (избегайте ее долгого нахождения в режиме зарядки, когда она уже заряжена).
2. Отключите зарядное устройство от электросети.
3. Откройте дверцу для доступа в батарейный отсек (рис.23.А), вставьте батарею (рис.23.В) до конца в соответствующий отсек и протолкните ее до щелчка, чтобы заблокировать ее в нужном положении и обеспечить электрический контакт.
4. Плотно закройте дверцу.

## 7.3 ОЧИСТКА

После каждого использования чистите машину согласно приведенным ниже указаниям.

### 7.3.1 Очистка машины

- Всегда проверяйте, что вентиляционные отверстия не забиты отходами.

- Не используйте струи воды и избегайте попадания воды на двигатель и электрические узлы (рис.24.0).
- Не используйте едкие жидкости для очистки шасси.
- Чтобы снизить риск пожара, очищайте машину, и в частности двигатель, от остатков травы, листьев или излишков смазки.
- Держите всегда рычаги, дисплеи и кнопки чистыми от мусора.

### 7.3.2 Очистка режущего узла

Удаляйте остатки травы и грязи, скопившиеся внутри шасси, поскольку они могут засохнуть и затруднить последующий запуск машины. Наклоните машину на бок и удостоверьтесь в ее устойчивости перед выполнением какого-либо обслуживания.

• Если предусмотрен боковой выброс: снимите \* дефлектор выброса (если установлен - п. 6.1.2d.). \*

Краска на внутренней поверхности шасси может со временем отслоиться вследствие абразивного действия срезаемой травы; в этом случае нужно своевременно выполнить подкраску антикоррозионной краской во избежание образования ржавчины и коррозии металла.

### 7.3.3 Очистка травосборника

1. Опорожните травосборник.
2. Встряхните его, чтобы очистить от остатков травы и земли.
3. Вымойте, промойте и положите обратно, чтобы облегчить быстрое высыхание.

### 7.4 КРЕПЕЖНЫЕ ГАЙКИ И ВИНТЫ

Следите за тем, чтобы гайки и винты были затянуты, для уверенности в том, что машина всегда безопасна при работе.

### 7.5 ОЧИСТКА ВОЗДУШНОГО ФИЛЬТРА

Необходимо всегда поддерживать фильтрующий элемент в чистоте, если он сломан или поврежден, то его необходимо заменить. Выполните следующие действия:

1. Очистите участок вокруг решетки воздушного фильтра.
2. Снимите решетку (рис.25.А), отвинтив винт (рис.25.В).
3. Снимите фильтрующий элемент (рис.26.А).
4. Выполните продувку фильтра, чтобы удалить пыль и отходы. Если грязь осталась, промойте фильтр (рис.26.А) водой и вытрите его чистой тряпочкой.

**ВАЖНО** Не используйте бензин, чистящие средства или другие вещества для очистки фильтра.

5. Очистите наружную часть отсека с фильтром от пыли, отходов и грязи.
6. Установите фильтрующий элемент (рис.26.А) в своё гнездо (он должен быть полностью сухой).
7. Вновь установите решетку (рис.25.А) и завинтите винт (рис.25.В).

## 8. ВНЕПЛАНОВОЕ ТЕХОБСЛУЖИВАНИЕ

**⚠** *Перед любой проверкой, очисткой, техническим обслуживанием/регулировкой машины:*

- Остановите машину.
- Выньте предохранительный ключ, (никогда не оставляйте ключ вставленным или в пределах досягаемости детей или недееспособных лиц).
- Удостоверьтесь, что все подвижные узлы полностью остановились.
- Дайте остыть двигателю перед перемещением машины в какое-либо помещение.
- Прочитайте соответствующее руководство.
- Наденьте подходящую одежду, рабочие перчатки и защитные очки.

### 8.1 РЕЖУЩЕЕ ПРИСПОСОБЛЕНИЕ

Плохо заточенное режущее приспособление выдирает траву и приводит к пожелтению газона.

**⚠** *Не прикасайтесь к режущему приспособлению, пока не будет извлечен ключ, и до тех пор, пока режущее приспособление полностью не остановится.*

**⚠** *Все выполняемые на режущих приспособлениях операции (демонтаж, заточка, балансировка, ремонт, монтаж и/или замена) являются сложными и требуют специальных навыков, помимо использования соответствующего инструмента; в целях безопасности, они должны всегда выполняться в специализированном сервисном центре.*

**⚠** *Всегда заменяйте поврежденное, искривленное или изношенное режущее приспособление вместе с винтами для сохранения балансировки.*

**ВАЖНО** *Всегда используйте оригинальные режущие приспособления, имеющие код, указанный в таблице «Технические характеристики».*

Учитывая развитие гаммы продукции, режущие приспособления, указанные в таблице «Технические характеристики», могут со временем быть заменены другими, с аналогичными характеристиками взаимозаменяемости и безопасности в работе.

## 9. ХРАНЕНИЕ

### 9.1 ХРАНЕНИЕ МАШИНЫ

Прежде чем убрать машину на хранение:

1. Дать двигателю остыть.
2. Извлеките предохранительный ключ.
3. Проведите очистку (пункт 7.3).
4. Проверьте, что нет ослабленных или поврежденных компонентов. Если необходимо, замените поврежденные компоненты, а также затяните ослабленные винты и болты или обратитесь в авторизованный сервисный центр.
5. Храните машину:
  - В сухом помещении.
  - Защищенном от погодного воздействия.
  - По возможности, накройте машину чехлом.
  - Вне досягаемости детей.
  - Удостоверьтесь, что вы убрали ключи и инструмент, использовавшиеся для обслуживания.

### 9.2 ХРАНЕНИЕ БАТАРЕИ

Батарея должна храниться в тени, в прохладном месте и в помещении, где отсутствует влажность.

**ПРИМЕЧАНИЕ** *В случае длительного простоя заряжайте батарею раз в два месяца, чтобы продлить срок ее службы.*

## 10. ПЕРЕМЕЩЕНИЕ И ТРАНСПОРТИРОВКА

Каждый раз, когда требуется передвинуть, поднять, перевезти или наклонить машину, следует:

- Выключите машину (пункт 6.5).
- Извлеките предохранительный ключ.
- Удостоверьтесь, что все подвижные узлы полностью остановились.
- Надеть плотные рабочие перчатки.
- Поднимать машину, ухватив ее в таких точках, чтобы она не выскользнула, учитывая ее вес и особенности конструкции.
- Привлечь количество людей, соответствующее весу машины и характеристикам транспортного средства или места, в котором необходимо ее установить или отсюда следует ее забрать.
- Удостовериться, что при перемещении машина не нанесет ущерб и травмы.

При перевозке машины на автотранспорте или прицепе необходимо:

- Пользоваться специальными платформами с соответствующей грузоподъемностью, шириной и длиной.
- Загружать машину с выключенным двигателем, толкая ее, для чего необходимо привлечь соответствующее количество людей.
- Опустить режущий узел.
- Расположить ее таким образом, чтобы она ни для кого не представляла опасности.
- Прочно прикрепить ее к транспортному средству тросами или цепями для того, чтобы избежать опрокидывания, которое может вызвать повреждения и утечку топлива.

## 11. СЕРВИСНОЕ ОБСЛУЖИВАНИЕ И РЕМОНТ

В этом руководстве изложены все указания, необходимые для управления машиной и для правильного выполнения основных операций технического обслуживания, которое должен выполнять пользователь. Для выполнения всех действий по регулировке и обслуживанию, не описанных в этом руководстве, обращайтесь к Вашему дистрибьютору или в специализированный сервисный центр, располагающий подготовленным персоналом и оборудованием, необходимыми для правильного выполнения работы, поддержания уровня безопасности и восстановления первоначального состояния машины. Операции, выполненные в неподходящих для этого структурах или неквалифицированными людьми, приводят к аннулированию всех видов гарантии и снимают с изготовителя всю ответственность и обязательства.

- Только авторизованные сервисные центры могут выполнять гарантийный ремонт и обслуживание.
- Авторизованные сервисные центры используют только оригинальные запасные части. Оригинальные запасные части и дополнительное оборудование были специально разработаны для машин данного типа.
- Использование неоригинальных запасных частей и дополнительного оборудования не утверждено Изготовителем; использование неоригинальных



запасных частей и дополнительного оборудования снижает уровень безопасности машины, а также снимает с изготовителя все обязательства и ответственность.

## 12. УСЛОВИЯ ГАРАНТИИ

Условия гарантии распространяются только на потребителей, т.е. не на профессиональных пользователей.

Гарантия распространяется на все дефекты качества материалов и изготовления, подтвержденные местным дистрибьютором или специализированным сервисным центром во время действия гарантийного периода.

Применение гарантии ограничивается ремонтом или заменой детали, которая была признана дефективной. Рекомендуется раз в год отвезти машину в авторизованный сервисный центр для обслуживания, ухода и проверки исправности предохранительных устройств.

Условием применения гарантии является правильное техобслуживание машины.

Пользователь должен будет scrupulously следовать всем указаниям, изложенным в приложенной документации.

Гарантия не покрывает ущерб, вызванный:

- Недостаточным ознакомлением с сопроводительной документацией (руководствами по эксплуатации).
- Неправильным использованием.
- Невнимательностью, небрежностью.
- Внешними причинами (удары молнии, удары, наличие посторонних предметов во внутренней части машины) или несчастными случаями.

- Неправильными или неразрешенными изготовителем эксплуатацией и монтажом.
  - Неправильным техобслуживанием.
  - Модификацией машины.
  - Использованием неоригинальных запчастей (адаптируемых частей).
  - Использованием дополнительных приспособлений, не поставленных или не утвержденных Изготовителем.
- Гарантия также не распространяется на:
- Операции по плановому/внеплановому техобслуживанию (описанные в руководстве по эксплуатации).
  - Обычный износ расходных материалов, таких как ремни трансмиссии режущие приспособления, фары, колеса, предохранительные болты и провода.
  - Естественный износ.
  - Ухудшение эстетического состояния машины из-за ее эксплуатации.
  - Опоры режущих приспособлений.
  - Любые дополнительные расходы, связанные с применением гарантии, такие как транспортные расходы до пользователя, транспортировка машины продавцу, аренда аналогичного оборудования или вызов внешней компании для осуществления любых работ по техобслуживанию.

Права пользователя защищает законодательство его страны. Настоящая гарантия никак не ограничивает прав пользователя, предусмотренных законами его страны.

## 13. ТАБЛИЦА ТЕХНИЧЕСКОГО ОБСЛУЖИВАНИЯ

Операция	Периодичность	Примечания
<b>МАШИНА</b>		
Проверка всех креплений	Каждый раз перед использованием	пункт 7.4
Проверка безопасности / Проверка органов управления	Каждый раз перед использованием	пункт 6.2
Проверка ограждений заднего / бокового выброса.	Каждый раз перед использованием	пункт 6.2.1
Проверка травосборника, дефлектора бокового выброса.	Каждый раз перед использованием	пункт 6.2.1
Проверка режущего приспособления	Каждый раз перед использованием	пункт 6.2.1
Проверка состояния зарядки батареи	Каждый раз перед использованием	*
Зарядка батареи	Каждый раз после работы	пункт 7.2.2 *
Общая очистка и проверка	Каждый раз после работы	пункт 7.3
Проверка наличия повреждений на машине. Если необходимо, свяжитесь с авторизованным сервисным центром.	Каждый раз после работы	-
Очистка воздушного фильтра	Один раз в месяц	пункт 7.5
Замена режущего приспособления	-	п. 8.1 ***

\* Смотрите руководство батареи/зарядного устройства.

\*\* Операция, которая должна быть выполнена через вашего дистрибьютора или в специализированном сервисном центре

\*\*\* Данную операцию следует выполнять при первых признаках неисправной работы

#### 14. ВЫЯВЛЕНИЕ НЕПОЛАДОК

Если после выполнения описанных выше действий неполадки не исчезли, свяжитесь с вашим дистрибьютором.		
НЕПОЛАДКА	ВОЗМОЖНАЯ ПРИЧИНА	УСТРАНЕНИЕ
1. При нажатии на кнопку включения дисплей не загорается.	Предохранительный ключ отсутствует или вставлен неправильно.	Вставьте ключ (пункт 6.3).
	Ключ безопасности - не в положении «ВЫКЛ».	Переведите предохранительный ключ в положение "ВКЛ." (п. 6.3).
	Батарея отсутствует или установлена неправильно.	Открыть дверцу и удостовериться, что батарея установлена правильно (пункт 7.2.3).
	Батарея разряжена.	Проверить состояние зарядки и зарядить батарею (пункт 7.2.2).
	Неправильная комбинация батарей.	Проверьте правильную установки батарей, следуя инструкциям в таблице "Технические данные".
2. При нажатии на кнопку включения дисплей не загорается, а машина издаёт звуковой сигнал.	Неисправность внутри двигателя.	Извлеките ключ безопасности и обратитесь в сервисный центр для выполнения проверок, замены или ремонта.
3. Двигатель выключается во время работы.	Батарея установлена неправильно.	Открыть дверцу и удостовериться, что батарея установлена правильно (пункт 7.2.3).
	Батарея разряжена.	Проверить состояние зарядки и зарядить батарею (пункт 7.2.2).
	Засор не позволяет вращаться режущему приспособлению.	Выньте предохранительный ключ, наденьте защитные перчатки и удалите траву или мусор, скопившиеся в нижней части машины или канале выброса.
4. На дисплее появляется ER3 (рис.27.B).	Срабатывание термической защиты из-за перегрева двигателя.	Подождать, по меньшей мере, 5 минут и снова запустить машину.
5. На дисплее появляются: ER1 + OPC (рис.27.B).	Срабатывание термической защиты из-за слишком высокого потребления электроэнергии, вызванного следующими причинами: <ul style="list-style-type: none"> <li>• Кошение слишком высокой травы.</li> <li>• Засор не позволяет вращаться режущему приспособлению.</li> <li>• Слишком много остатков травы скопилось внутри рамы или канала выброса.</li> </ul>	<ul style="list-style-type: none"> <li>• Установить увеличенную высоту скашивания, если трава очень высокая, а затем обработать этот участок еще раз, снизив высоту (пункт 6.4.2).</li> <li>• Устранить засор (пункт 7.3.2).</li> <li>• Очистить машину (пункт 7.3.1)</li> </ul> Подождать, по меньшей мере, 5 минут и снова запустить машину.
6. На дисплее появляется ER1 (рис.27.B).	Перегрузка по тону на двигателе привода из-за тяжелых условий работы (привод под напряжением).	<ul style="list-style-type: none"> <li>– Убедитесь, что колеса не заблокированы и при необходимости очистите их.</li> <li>– Проверьте уклон участка, на котором вы работаете (пункт 6.4.1).</li> </ul>
7. На дисплее появляются: 100% + ER3 (рис.27.B).	Неисправность в электрическом соединении между батареями и двигателем.	Извлеките ключ безопасности и обратитесь в сервисный центр для выполнения проверок, замены или ремонта.

8. На дисплее появится ER2 (рис.27.В).	Режущее приспособление заблокировано.	Выключите машину, извлеките ключ безопасности, наденьте рабочие перчатки. Проверьте наличие и удалите все засоры в нижней части машины (пункт 7.3.2), которые не позволяют вращаться режущему приспособлению. Если эта неисправность не исчезает, обратитесь в сервисный центр для проверки, замены или ремонта (пункт 8.1).
9. Срезанная трава больше не собирается в травосборнике.	Удар ножа об инородное тело.	Немедленно выключить двигатель и извлечь ключ безопасности. Проверьте, нет ли повреждений и обратитесь в сервисный центр для замены нода (п. 8.1).
	Внутренняя часть рамы загрязнена.	Очистите внутреннюю часть рамы, чтобы облегчить подачу травы в травосборник (п. 7.3.2).
10. Кошение травы затруднено.	Режущее приспособление в неудовлетворительном состоянии.	Обращайтесь в сервисный центр для заточки или замены режущего приспособления.
11. Наблюдается слишком сильный шум и/или вибрация во время работы.	Крепление режущего приспособления ослаблено или режущее приспособление повреждено.	Немедленно выключить двигатель и извлечь ключ безопасности. Обратитесь в сервисный центр для проверки, замены или ремонта (пункт 8.1).
12. Низкая автономность батареи.	Тяжелые условия эксплуатации, требующие большего потребления электроэнергии.	Оптимизировать использование (пункт 7.2.1).
	Батареи недостаточно для удовлетворения рабочих потребностей.	Используйте дополнительные батареи или батареи большей емкости (п. 15.2).
13. Зарядное устройство не заряжает батарею.	Батарея неправильно вставлена в зарядное устройство.	Проверить, что она вставлена правильно (пункт 7.2.3).
	Неадекватные окружающие условия.	Зарядить батарею в помещении с надлежащей температурой (см. руководство по эксплуатации батареи/зарядного устройства).
	Контакты загрязнены.	Почистить контакты.
	Отсутствие напряжения в зарядном устройстве.	Проверить, что вилка вставлена в розетку, и в розетке есть напряжение.
	Зарядное устройство неисправно.	Замените его на другое оригинальное устройство.  Если эта неисправность не исчезает, см. руководство по эксплуатации батареи/зарядного устройства.

## **15. КОМПЛЕНТУЮЩИЕ ПО ТРЕБОВАНИЮ**

### **15.1 КОМПЛЕКТ ДЛЯ МУЛЬЧИРОВАНИЯ**

Измельчите срезанную траву и оставьте ее на газоне. Специально подготовленные машины могут собирать ее в травосборник (рис. 28).

### **15.2 БАТАРЕИ**

Предлагаются батареи различной емкости, предназначенные для различных областей применения (рис.29). Перечень батарей, омологированных для данной машины, приведен в таблице "Технические характеристики".

### **15.3 ЗАРЯДНОЕ УСТРОЙСТВО**

Это устройство, которое используется для зарядки батареи (рис.30).

**OBSAH**

1. VŠEOBECNÉ INFORMÁCIE .....	1
1.1 Ako čítať návod .....	1
1.2 Odkazy .....	1
2. BEZPEČNOSTNÉ POKYNY .....	1
2.1 Inštruktáž .....	1
2.2 Prípravné úkony .....	2
2.3 Počas použitia .....	2
2.4 Údržba a skladovanie .....	2
2.5 Akumulátor/nabíjačka akumulátora .....	3
2.6 Ochrana životného prostredia .....	3
3. OBOZNÁMENIE SA SO STROJOM .....	3
3.1 Popis stroja a určené použitie .....	3
3.2 Výstražné symboly .....	4
3.3 Identifikačný štítok .....	4
3.4 Hlavné časti .....	5
4. MONTÁŽ .....	5
4.1 Jednotlivé časti pre montáž .....	5
4.2 Montáž koša .....	5
4.3 Montáž rukoväti .....	5
5. OVLÁDACIE PRVKY .....	5
5.1 Bezpečnostný kľúč (Vypínacie zariadenie) .....	5
5.2 Páka prítomnosti obsluhy .....	5
5.3 Tlačidlo zapnutia .....	6
5.4 Páka pre zaradenie náhonu .....	6
5.5 Tlačidlo „ECO“ .....	6
5.6 Nastavenie výšky kosenia .....	6
6. POUŽITIE STROJA .....	6
6.1 Prípravné úkony .....	6
6.2 Bezpečnostné kontroly .....	7
6.3 Uvedenie do činnosti .....	8
6.4 Pracovná činnosť .....	8
6.5 Zastavenie .....	9
6.6 Po použití .....	9
7. RIADNA ÚDRŽBA .....	9
7.1 Všeobecné informácie .....	9
7.2 Akumulátor .....	9
7.3 Čistenie .....	10
7.4 Fixačné skrutky a matice .....	10
7.5 Čistenie vzduchového filtra .....	10
8. MIMORIADNA ÚDRŽBA .....	11
8.1 Kosiace zariadenie .....	11
9. SKLADOVANIE .....	11
9.1 Uskladnenie stroja .....	11
9.2 Uskladnenie akumulátora .....	11
10. MANIPULÁCIA A PREPRAVA .....	11
11. SERVISNÁ SLUŽBA A OPRAVY .....	11
12. ZÁRUČNÉ PODMIENKY .....	12
13. Tabuľka údržby .....	12
14. Identifikácia porúch .....	13
15. VOLITELNÉ PRÍSLUŠENSTVO .....	15
15.1 Súprava pre „mulčovanie“ .....	15
15.2 Akumulátory .....	15
15.3 Nabíjačka akumulátora .....	15

**1. VŠEOBECNÉ INFORMÁCIE****1.1 AKO ČÍTAŤ NÁVOD**

V návode sa nachádzajú niektoré mimoriadne dôležité odseky týkajúce sa bezpečnosti alebo funkčnosti stroja, stupeň dôležitosti je označený symbolmi s nasledujúcim významom:

**POZNÁMKA ALEBO DÔLEŽITÁ INFORMÁCIA**

*upresňuje alebo bližšie vysvetľuje niektoré už predtým uvedené informácie so zámerom vyhnúť sa poškodeniu stroja a spôsobeniu škôd.*

Symbol  poukazuje na nebezpečenstvo. Nedodržanie uvedeného varovania môže spôsobiť poranenie obsluhy alebo tretích osôb a/alebo škody na majetku.

- Odseky zvýraznené rámečkom zo sivých
- bodiek označujú voliteľné funkcie, ktoré nie sú súčasťou všetkých modelov, zdokumentovaných
- v tomto návode. Skontrolujte, či je konkrétna
- charakteristika súčasťou požadovaného modelu.

Všetky výrazy „predný“, „zadný“, „pravý“ a „ľavý“ sú ponímané z pohľadu pracovnej pozície obsluhy.

**1.2 ODKAZY****1.2.1 Obrázky**

Obrázky v tomto návode sú očíslované 1, 2, 3 atď. Časti uvedené na obrázkoch sú označené písmenami A, B, C atď. Odkaz na časť C na obrázku 2 má nasledovnú formu: „Pozri obr. 2.C“ alebo jednoducho „(obr. 2.C)“. Uvedené obrázky sú len orientačné. Skutočné diely sa môžu líšiť od zobrazených.

**1.2.2 Názvy**

Návod je rozdelený do kapitol a odsekov. Názov odseku „2.1 Inštruktáž“ je podnázvom (= podtitulom) kap. „2. Bezpečnostné pokyny“. Odkazy na názvy a odseky sú uvedené prostredníctvom skratky kap. alebo ods. a príslušného čísla. Príklad: „kap. 2“ alebo „ods. 2.1“

**2. BEZPEČNOSTNÉ POKYNY****2.1 INŠTRUKTÁŽ**

 **Oboznámte sa s ovládacími prvkami stroja a so správnym spôsobom jeho použitia. Naučte sa rýchlo zastaviť motor. Nedodržanie varovaní a pokynov môže viesť k vzniku požiaru a/alebo vážnemu zraneniu.**

- Nikdy nedovoľte, aby stroj používali deti alebo osoby, ktoré nie sú dokonale oboznámené s pokynmi na jeho použitie. Miestne zákony môžu určiť minimálny vek používateľa.
- Toto zariadenie nesmú používať deti mladšie ako 8 rokov a osoby s obmedzenými fyzickými, zmyslovými alebo duševnými schopnosťami, alebo osoby bez skúseností a znalostí, ak nie sú pod dozorom, alebo ak neboli poučené o bezpečnom použití zariadenia a nechápu súvisiace nebezpečenstvá. Deti sa nesmú so zariadením hrať. Čistenie a bežnú údržbu, ktorú má vykonávať používateľ, nesmú vykonávať deti bez dozoru.
- Stroj nesmiete nikdy používať, ak ste unavený, ak sa necítite dobre, alebo v prípade, ak ste užili lieky, drogy, alkohol alebo iné látky znižujúce reflexy a pozornosť.
- Neprevádzajte deti alebo iné osoby.
- Majte na pamäti, že obsluha alebo užívateľ sú zodpovední za nehody a nepredvídané udalosti voči iným osobám a ich majetku. Zhodnotenie možných rizík pri práci na zvolenom teréne patrí do zodpovednosti používateľa, ktorý je tiež zodpovedný za prijatie všetkých dostupných opatrení na zabezpečenie vlastnej bezpečnosti a tiež bezpečnosti iných osôb, zvlášť na svahoch, nerovnom, klzkom a nestabilnom teréne.
- V prípade, ak stroj postúpíte alebo požičiate iným osobám, uistite sa, že sa užívateľ oboznámil s pokynmi na použitie, uvedenými v tomto návode.
- Zabezpečte, aby sa v pracovnom priestore nenachádzali osoby, deti a zvieratá. Je potrebné, aby boli deti pod dohľadom dospelých osôb.
- Vyhýbajte sa práci s mokrou trávou, počas dažďa a ak existuje nebezpečenstvo búrky, hlavne s pravdepodobnosťou bleskov.
- Nevystavujte stroj dažďu, ani ho nenechávajte vo vlhkom prostredí. Voda, ktorá vnikne do stroja, zvyšuje riziko zásahu elektrickým prúdom.
- Venujte mimoriadnu pozornosť nerovnému terénu (hrbole, priekopy), svahom, skrytým nebezpečenstvám a prípadným prekážkam, ktoré by mohli obmedzovať viditeľnosť.
- Buďte veľmi pozorní v blízkosti zrázov, priekop alebo medzí. Keď jedno z kolies prejde za okraj, alebo keď okraj poklesne, stroj sa môže prevrátiť.
- Na svahu koste v priečnom smere a nikdy nie smerom nahor/nadol. Venujte veľkú pozornosť zmenám smeru, skontrolujte miesto, o ktoré sa opierate a uistite sa, že kolesá nenarážajú do prekážok (skaly, konáre, korene atď.), ktoré by mohli spôsobiť bočné pokľznutie alebo stratu kontroly nad strojom.
- Pri použití stroja blízko pri ceste, dávajte pozor na premávku.

## 2.2 PRÍPRAVNÉ ÚKONY

### Osobné ochranné prostriedky (OOP)

- Používajte vhodný odev, odolnú pracovnú obuv s protišmykovou podrážkou a dlhé nohavice. Nepracujte bosí alebo v otvorených sandáloch. Používajte chrániče sluchu.
- Použitie chráničov sluchu môže znížiť schopnosť začuť prípadné varovania (krik alebo alarm). Venujte maximálnu pozornosť dianiu v pracovnom priestore.
- Vždy, keď existuje riziko poranenia rúk, používajte pracovné rukavice.
- Nemajte na sebe šály, plášte, náhrdelníky, náramky, odev s voľnými časťami alebo odev so šnúrkami alebo kravatou a akékoľvek visiace alebo voľné doplnky všeobecne, pretože by sa mohli zachytiť do stroja alebo do predmetov a materiálov, ktoré sa nachádzajú na pracovisku.
- Dlhé vlasy vhodným spôsobom zopnite.

### Pracovný priestor / Stroj

- Dôkladne prezrite celú pracovnú plochu a odložte z nej všetko, čo by mohlo byť vymrštené strojom, alebo by mohlo poškodiť kosiace zariadenie (otáčajúce sa súčasti (kamene, vetvy, železné dróty, kosti atď.).

## 2.3 POČAS POUŽITIA

### Pracovný priestor

- Nepoužívajte stroj v prostredí s rizikom výbuchu, v prostredí s horľavými kvapalinami, plynmi alebo prachom. Keď je elektrické náradie v činnosti, tvoria sa iskry, ktoré môžu zapáliť prach alebo výpary.
- Pracujte len pri dennom svetle alebo pri dobrom umelom osvetlení.

### Pravidlá správania sa

- Buďte opatrní pri použití spätného chodu alebo cúvaní. Pred spätným chodom i počas neho sa presvedčte, či v ceste nestoja žiadne prekážky.
- Nikdy nebehajte, ale kráčajte.
- Nedovoľte, aby vás kosačka ťahala.
- Udržujte ruky a chodidlá neustále v dostatočnej vzdialenosti od kosiaceho zariadenia, a to počas uvádzania do činnosti i počas použitia stroja.
- Upozornenie: Kosiace zariadenie sa otáča ešte pár sekúnd po jeho vyradení alebo po vypnutí motora.
- Stále sa zdržujte v dostatočnej vzdialenosti od výstupného otvoru.



**V prípade poškodenia alebo nehody počas pracovnej činnosti okamžite zastavte motor a oddiaľte stroj, aby sa zabránilo ďalším škodám; v prípade nehôd s ublížením na zdraví tretích osôb okamžite poskytnite prvú pomoc, najvhodnejšiu pre danú situáciu a obráťte sa na Zdravotné Stredisko ohľadne potrebného ošetrovania. Odstráňte akékoľvek úlomky, ktoré by mohli spôsobiť škody a poraniť osoby alebo zvieratá, ponechané bez dozoru.**

### Obmedzenie použitia

- Nikdy nepoužívajte stroj, keď sú poškodené ochranné kryty, keď chýbajú alebo keď nie sú správne umiestnené (zberný kôš, ochranný kryt bočného vyhadzovania alebo ochranný kryt zadného vyhadzovania).
- Nepoužívajte stroj keď príslušenstvo/nástroje nie sú namontované v určených miestach.
- Nevykonaвайте neoprávnené zásahy, nevypínajte, neodstraňujte bezpečnostné prvky/mikrospínače, ani ich nevyradzujte z činnosti.
- Nevystavujte stroj nadmernému namáhaniu, nevykonávajte s malým strojom náročné práce; použitie vhodného stroja znižuje riziká a zlepšuje kvalitu práce.

## 2.4 ÚDRŽBA A SKLADOVANIE

Pri vykonávaní pravidelnej údržby a pri správnom skladovaní zachovajte bezpečnostnú úroveň stroja, ako aj jeho výkon.

## Údržba

- Nikdy nepoužívajte stroj, ktorý má opotrebované alebo poškodené časti. Chybné alebo opotrebované časti musia byť nahradené a nikdy nesmú byť opravené.
- Počas nastavovania stroja si dávajte pozor, aby vám neuviazli prsty medzi pohybujúcu sa kosiace zariadenie a pevné časti stroja.

**!** *Úrovně hluku a vibrácií, uvedené v tomto návode, predstavujú maximálne hodnoty počas použitia stroja. Nevyvážený kosiací prvok, príliš vysoká rýchlosť pohybu a nedostatočná údržba výrazne ovplyvňujú akustické emisie a vibrácie. Preto je potrebné prijať preventívne opatrenia na odstránenie možných škôd, spôsobených vysokým hlukom a namáhaním v dôsledku vibrácií; vykonávať pravidelnú údržbu stroja, používajte chrániče sluchu a popri pracovnej činnosti si doprajte oddych.*

## Skladovanie

- Kvôli zníženiu rizika požiaru nenechávajte nádoby s odpadovými materiálmi vo vnútri miestnosti.

## 2.5 AKUMULÁTOR/NABÍJAČKA AKUMULÁTORA

**DÔLEŽITÁ INFORMÁCIA** *Nasledujúce bezpečnostné pokyny dopĺňajú bezpečnostné pokyny uvedené v príslušnom návode k akumulátoru a nabíjačke akumulátora, ktorá je priložená k stroju.*

- Na nabíjanie akumulátora používajte len nabíjačku akumulátorov odporúčanú výrobcom. Nevhodná nabíjačka akumulátorov môže spôsobiť zásah elektrickým prúdom, prehriatie alebo únik korozívnej kvapaliny z akumulátora.
- Používajte len akumulátory určené pre vaše zariadenie. Použitie iných akumulátorov môže spôsobiť ublíženie na zdraví a požiar.
- Pred vložением akumulátora do zariadenia sa uistite, že je vypnuté. Pri montáži akumulátora do zapnutého elektrického zariadenia môže vzniknúť požiar.
- Nepoužívaný akumulátor udržiavte v dostatočnej vzdialenosti od sponiek na spisy, mincí, kľúčov, klinčov, skrutiek alebo iných malých kovových predmetov, ktoré by mohli spôsobiť skrat na kontaktoch. Skratovanie kontaktov akumulátora môže spôsobiť vznietenie alebo požiar.
- Nepoužívajte nabíjačku akumulátorov na miestach s výparmi, zápalnými látkami a neukladajte ju na ľahko zápalné povrchy ako je papier, textília atď. Počas nabíjania sa nabíjačka zahrieva, čím by mohlo dôjsť k vzniku požiaru.
- Počas prepravy akumulátorov dávajte pozor, aby nedošlo k vzájomnému prepojeniu kontaktov a na prepravu akumulátorov nepoužívajte kovové obaly.

## 2.6 OCHRANA ŽIVOTNÉHO PROSTREDIA

Ochrana životného prostredia musí predstavovať významný a prioritný aspekt použitia stroja, v prospech civilného občianskeho spoločenstva a prostredia, v ktorom žijeme.

- Dbajte na to, aby ste pri používaní stroja nerušili vašich susedov. Stroj používajte vo vhodnom čase (nie skoro ráno alebo neskoro večer, kedy by to mohlo rušiť iné osoby).
- Dôkladne dodržujte miestne normy pre likvidáciu obalov, opotrebovaných častí alebo akýchkoľvek látok s vážnym dopadom na životné prostredie; tieto odpadky nesmú byť odhodené do bežného odpadu, ale musia byť separované a odovzdané do príslušných zberných stredísk, ktoré zabezpečia recykláciu materiálov.
- Dôsledne dodržujte miestne predpisy pre likvidáciu odpadového materiálu.
- Pri vyradovaní stroja z prevádzky ho nenechávajte voľne v prírode, ale obráťte sa na zberné stredisko v súlade s platnými miestnymi predpismi.



### **Nelikvidujte elektrické zariadenia spolu s domovým odpadom.**

Podľa Európskej Smernice 2012/19/UE o elektrickom a elektronickom odpade a jej aplikácii vo forme národných noriem, musia byť elektrické zariadenia po skončení svojej životnosti odovzdané do separovaného zberu kvôli ich ekologickému zlikvidovaniu. Keď sa elektrické zariadenia likvidujú na smetisku alebo voľne v prírode, škodlivé látky môžu preniknúť do podzemných vôd a dostať sa do potravinového reťazca, čím môžu poškodiť naše zdravie. Pre získanie podrobnejších informácií o likvidácii tohto výrobku sa obráťte na Kompetentnú organizáciu, zaoberajúcu sa domovým odpadom alebo na vášho Predajcu.



### **Po skončení životnosti akumulátorov ich zlikvidujte, pričom venujte náležitú pozornosť nášmu životnému prostrediu.**

Akumulátor obsahuje materiál, ktorý je nebezpečný pre vás aj pre životné prostredie. Je potrebné ho odpojiť a zlikvidovať samostatne v zbernom stredisku, ktoré likviduje aj akumulátory s iónmi lítia.



**Separovaný zber použitých výrobkov a obalov umožňuje recykláciu materiálov a ich opätovné použitie.** Opätovné použitie recyklovaných materiálov pomáha predchádzať znečisteniu životného prostredia a znižuje dopyt po prvotných surovinách.

## 3. OBOZNÁMENIE SA SO STROJOM

### 3.1 POPIS STROJA A URČENÉ POUŽITIE

**Tento stroj je kosačka na trávu so stojacou obsluhou.**

K hlavným častiam stroja patrí motor, ktorý uvádza do činnosti kosiace zariadenie uložené v ochrannom kryte, kolesá a rukoväť. Obsluha je schopná obsluhovať stroj a používať hlavné ovládacie prvky tak, že sa bude vždy zdržiavať za rukoväťou, a tak bude vždy v bezpečnej vzdialenosti od otáčajúceho sa kosiaceho zariadenia.

Ak sa obsluha od stroja vzdiali, motor a kosiace zariadenie sa zastavia priebehu niekoľkých sekúnd.

### 3.1.1 Určené použitie

Tento stroj je navrhnutý a vyrobený na kosenie (a zber) trávy v záhradách a na trávnatých plochách s rozlohou úmernou kosiacej kapacite, ktoré vykonáva peší používateľ. Vo všeobecnosti je možné povedať, že tento stroj je určený na:

1. Kosenie trávy a zber do zberného koša.
2. Kosenie trávy a jej zadné vyhadzovanie na zem.
3. Kosenie trávy a jej bočné vyhadzovanie (ak je súčasťou).
4. Kosenie trávy, jej posekanie nadrobno a jej ponechanie na teréne (mulčovanie – ak je súčasťou).

Použitie špeciálneho príslušenstva, ktoré je určené Výrobcom ako originálna výbava, alebo použitie voľiteľného príslušenstva, umožňuje vykonať túto pracovnú činnosť v rôznych prevádzkových režimoch, ktoré sú ilustrované v tomto návode, alebo v pokynoch, ktoré sú dodávané spolu s konkrétnym príslušenstvom.

### 3.1.2 Nevhodné použitie

Akkoľvek iné použitie, ako je uvedené vyššie, môže byť nebezpečné a môže spôsobiť poranenie osôb a/alebo škody na majetku. Za nevhodné použitie sa považuje (napríklad, ale nielen):

- Vozenie iných ľudí, detí alebo zvierat na stroji, pretože by mohli spadnúť a spôsobiť si vážne zranenia alebo ohroziť bezpečnosť jazdy.
- Prevážanie sa na stroji.
- Používanie stroja na fahanie alebo tlačenie nákladov.
- Uvedenie kosiaceho zariadenia do činnosti na miestach bez trávnatého porastu.
- Používanie stroja na zber listia lebo sutiny.
- Používanie stroja na úpravu živých plotov alebo na kosenie netrávnatých porastov.
- Používanie stroja viac ako jednou osobou.

**DÔLEŽITÁ INFORMÁCIA** *Nevhodné použitie stroja bude mať za následok zrušenie záruky a odmietnutie akejkoľvek zodpovednosti zo strany Výrobcu, pričom všetky následky za škody alebo za ublíženie na zdraví samotného užívateľa alebo tretích osôb bude znášať užívateľ.*



### 3.1.3 Typy užívateľov



Tento stroj je určený pre spotrebiteľov – neprofesionálnych užívateľov. Je určený pre „domácich majstrov“.



**DÔLEŽITÁ INFORMÁCIA** *Stroj musí byť používaný jednou osobou.*



## 3.2 VÝSTRAŽNÉ SYMBOLY



Na stroji sú uvedené rôzne symboly (obr. 2.0). Ich funkciou je pripomenúť obsluhu správanie, ktoré je potrebné dodržiavať, aby ho používala s potrebnou pozornosťou a opatrnosťou. Význam jednotlivých symbolov:



  **Upozornenie.** Pred použitím stroja si prečítajte pokyny.



  **Nebezpečenstvo! Nebezpečenstvo vymrštenia predmetov.** Počas použitia zariadenia udržiajte nepovolané osoby mimo jeho pracovného priestoru.

  Len pre kosačky s termickým motorom.

  Len pre elektrické kosačky napájané zo siete.

  Len pre elektrické kosačky napájané zo siete.

  **Nebezpečenstvo! Riziko porezania.** Pohybujúce sa kosiace zariadenie. Nevkladajte nikdy ruky ani nohy do priestoru uloženia kosiaceho zariadenia.

  **Pozor na ostré kosiace zariadenie!** Nevkladajte nikdy ruky ani nohy do priestoru uloženia kosiaceho zariadenia. Kosiace zariadenie sa ďalej otáča aj po vypnutí motora. Pred začiatkom údržby vyberte bezpečnostný kľúč (vypínacie zariadenie).

**DÔLEŽITÁ INFORMÁCIA** *Poškodené výstražné štítky alebo výstražné štítky, ktoré už nie sú čitateľné, je potrebné vymeniť. Požiadajte o nové štítky vo vašom autorizovanom servisnom stredisku.*

## 3.3 IDENTIFIKAČNÝ ŠTÍTK

Na identifikačnom štítku sú uvedené tieto údaje (obr. 1.0).

1. Úroveň akustického výkonu.
2. Označenie zhody „CE“ (ES).
3. Rok výroby.
4. Typ stroja.
5. Výrobné číslo.
6. Názov a adresa Výrobcu.
7. Kód výrobku.
8. Maximálna rýchlosť motora.
9. Hmotnosť v kg.
10. Napájacie napätie a frekvencia.
11. Trieda elektrickej ochrany.
12. Menovitý výkon.

Identifikačné údaje stroja prepíšte do príslušných polí štítku, uvedenom na zadnej strane obalu.

**DÔLEŽITÁ INFORMÁCIA** *Identifikačné údaje uvedené na identifikačnom štítku výrobku používajte zakaždým, keď sa obrátíte na autorizovanú dielňu.*

**DÔLEŽITÁ INFORMÁCIA** *Príklad vyhlásenia o zhode sa nachádza na posledných stranách návodu.*



### 3.4 HLAVNÉ ČASTI

Stroj sa skladá z nasledujúcich hlavných častí, ktorým zodpovedajú nasledujúce funkcie (obr. 1.0):

- A. **Skriňa:** je to ochranný kryt, ktorý zakrýva otáčajúce sa kosiace zariadenie.
- B. **Motor:** dodáva pohybovú energiu pre kosiace zariadenie a náhon kolies (ak je súčasťou).
- C. **Kosiace zariadenie:** súčasť určená na kosenie trávy.
- D. **Ochranný kryt zadného vyhadzovania:** ide o bezpečnostný ochranný kryt, ktorý zabraňuje vymršteniu cudzích predmetov, ktoré boli prípadne zachytené kosiacim zariadením, ďaleko za stroj.
- E. **Ochranný kryt zadného vyhadzovania (ak je súčasťou):** ide o bezpečnostný ochranný kryt, ktorý zabraňuje vymršteniu cudzích predmetov, ktoré boli prípadne zachytené kosiacim zariadením, ďaleko za stroj.
- F. **Vychyľovač bočného vyhadzovania (ak je súčasťou):** Popri funkcii bočného vyhadzovania trávy na zem je súčasne aj bezpečnostným prvkom, ktorý zabraňuje vymršteniu predmetov zachytených kosiacim zariadením do väčšej vzdialenosti od stroja.
- G. **Zberný kôš:** popri funkcii zberu pokosenej trávy je súčasne aj bezpečnostným prvkom, ktorý zabraňuje vymršteniu predmetov zachytených kosiacim zariadením do väčšej vzdialenosti od stroja.
- H. **Rukoväť:** jedná sa o pracovné stanovište operátora. Jej dĺžka umožňuje, aby si operátor počas práce vždy udržiaval bezpečný odstup od otáčajúceho sa kosiaceho zariadenia.
- I. **Akumulátor** (ak nie je dodaný spolu so strojom, prečítajte si kap. 15 „voliteľné príslušenstvo“): dodáva energiu potrebnú na uvedenie motora do chodu; jeho parametre a pokyny na použitie sú opísané v špecifickom návode.
- J. **Páka kontroly prítomnosti používateľa:** je to páka, ktorá umožňuje zapnutie kosiaceho zariadenia a pohonu. Pri uvoľnení obidvoch pák dôjde automaticky k zastaveniu motora.
- K. **Páka zapnutia pohonu:** je to páka, ktorá zapína pohon kolies a umožňuje pohyb stroja.
- L. **Okienko pre prístup do priestoru pre akumulátor**
- M. **Bezpečnostný kľúč (Vypínacie zariadenie):** Kľúč aktivuje/deaktivuje elektrický obvod stroja.
- N. **Nabíjačka akumulátora** (ak nie je dodaná spolu so strojom, prečítajte si kap. 15 „voliteľné príslušenstvo“): zariadenie, ktoré sa používa na nabíjanie akumulátora.

### 4. MONTÁŽ

 **Bezpečnostné pokyny, ktoré je potrebné dodržiavať, sú popísané v kap. 2. Dôsledne dodržiavajte uvedené pokyny, aby ste sa vyhlí vážnym rizikám a nebezpečenstvu.**

Zo skladovacích a prepravných dôvodov nie je stroj kompletne zmontovaný priamo vo výrobnom závode. Pre jeho uvedenie do prevádzky je potrebné jednotlivé časti rozbaľať a namontovať ich podľa nasledujúcich pokynov.

 **Stroj musí byť rozbaľený a zmontovaný na rovnej a pevnej ploche, s dostatočným priestorom pre manipuláciu so strojom a s obalmi a s použitím vhodného náradia. Nepoužívajte stroj skôr, ako vykonáte všetky úkony uvedené v odseku „MONTÁŽ“.**

#### 4.1 JEDNOTLIVÉ ČASTI PRE MONTÁŽ

V obale sa nachádzajú časti určené pre montáž.

##### 4.1.1 Rozbaľenie

1. Opatrne otvorte obal a dávajte pozor, aby ste nestratili jednotlivé časti.
2. Prečítajte si dokumentáciu, ktorá sa nachádza v škatuli, vrátane tohto návodu.
3. Vyberte zo škatule všetky nenamontované časti.
4. Škatuľu a obaly zlikvidujte v súlade s miestnou legislatívou.

 **Pred vykonaním montáže skontrolujte, či nie je bezpečnostný kľúč vložený do svojho uloženia.**

#### 4.2 MONTÁŽ KOŠA

Riadiť sa pokynmi uvedenými na liste s návodom, ktorý je priložený ku košu.

#### 4.3 MONTÁŽ RUKOVÄTI

Poskladajte rukoväť tak, ako je znázornené na (obr. 3) (obr. 7).

### 5. OVLÁDACIE PRVKY

#### 5.1 BEZPEČNOSTNÝ KLÚČ (VYPÍNACIE ZARIADENIE)

Kľúč (obr. 8.A) je umiestnený v priestore pre uloženie akumulátorov. Otočením kľúča do polohy „ON“ sa aktivuje elektrický rozvod stroja, ktorý umožňuje jeho zapnutie. Otočením kľúča do polohy „OFF“ dôjde k úplnému vypnutiu elektrického rozvodu, kvôli zabráneniu nekontrolovaného použitia stroja.

**DÔLEŽITÉ** *Vždy, keď stroj nepoužívate alebo ho nechávate bez dozoru, vyberte bezpečnostný kľúč.*

#### 5.2 PÁKA PRÍTOMNOSTI OBSLUHY

Pákou prítomnosti obsluhy (obr. 9.A) sa zaraďuje kosiace zariadenie a pohon. Zatláčte jednu z dvoch pák (obr. 9.A) oproti rukoväti na aktiváciu funkcií zariadenia kosiaceho zariadenia a pohonu. Pri uvoľnení obidvoch pák dôjde automaticky k zastaveniu motora a vypnutiu všetkých funkcií.

## 5.3 TLAČIDLO ZAPNUTIA

Tlačidlo zapnutia (obr. 10.A) sa používa na:



1. **Zapnutie stroja.** Po stlačení tlačidla (obr. 10.A) sa rozsvieti displej (obr. 10.B) a stroj je pripravený na použitie.

**POZNÁMKA** Zapnutie stroja je možné, len ak sú uvoľnené páka kontroly prítomnosti používateľa a aj páka náhonu.

**POZNÁMKA** Ak sa stroj nepoužíva, po 15 sekundách sa vypne displej a je nutné zopakovať činnosť uvedenú vyššie.



2. **Zaradenie kosiaceho zariadenia.**

**POZNÁMKA** Zaradenie kosiaceho zariadenia je možné len s pákou prítomnosti obsluhy zatlačenou oproti rukoväti (pozri ods. 6.3).

3. **Vyradenie kosiaceho zariadenia**

So zaradeným kosiacim zariadením stlačte tlačidlo zapnutia (obr. 10.A); kosiace zariadenie sa zastaví, pričom stroj zostane zapnutý.

## 5.4 PÁKA PRE ZARADENIE NÁHONU

Zapína náhon kolies a umožňuje posun stroja.



**Náhon zaradený.**

Pre posun stroja:

- a. Zatlačte jednu z dvoch pák prítomnosti obsluhy (obr. 9.A) oproti rukoväti.
- b. Potiahnite jednu z dvoch pák na zaradenie pohonu (obr. 9.A) smerom k rukoväti.

Je možné nastaviť rýchlosť posunu pomocou voliča (obr. 10.C).

Možno zvoliť 6 rôznych rýchlostí.



1. **Maximálna rýchlosť** (cca 5 km/h).



2. **Minimálna rýchlosť** (cca 2,5 km/h).

Každé dve „cvaknutia“ voliča (obr. 10.C) zodpovedajú zmene úrovne rýchlosti posunu zobrazeného na displeji pomocou ukazovateľa zaradenej rýchlosti (obr. 10.C1).

**POZNÁMKA** Úroveň rýchlosti, ktorá je zvolená naposledy, zostáva nastavená aj po vypnutí stroja.

**DÔLEŽITÁ INFORMÁCIA** Aby sa zabránilo poškodeniu prevodovky, neťahajte stroj dozadu pri zaradenom náhone.

## 5.5 TLAČIDLO „ECO“

Funkcia „ECO“ umožní šetrenie energie pri kosení trávy, čím sa optimalizuje životnosť akumulátora. Na aktiváciu a deaktiváciu funkcie „ECO“ stlačte tlačidlo (obr. 10.D). Pri aktívnej funkcii sa na displeji zobrazí ukazovateľ „E“. Pri každom uvoľnení pák prítomnosti obsluhy sa táto funkcia deaktivuje.

**POZNÁMKA** Neodporúčame používať funkciu „ECO“ pri náročných podmienkach kosenia trávy (kosenie hustej trávy, vysokej a mokrej trávy).

## 5.6 NASTAVENIE VÝŠKY KOSENIA

Zvýšením alebo spustením skrine je možné nastaviť výšku kosenia.



**Vykonajte uvedený úkon pri zastavenom kosiacom zariadení.**

- Nastavenie výšky kosenia sa vykonáva stlačením tlačidla (obr. 11.A) a zdvihnutím alebo spustením skrine prostredníctvom rukoväti (obr. 11.B) do požadovanej polohy.

## 6. POUŽITIE STROJA



**Bezpečnostné pokyny, ktoré je potrebné dodržiavať, sú popísané v kap. 2. Dôsledne dodržiavajte uvedené pokyny, aby ste sa vyhli vážnym rizikám a nebezpečenstvu.**

### 6.1 PRÍPRAVNÉ ÚKONY

Pred začiatkom pracovnej činnosti je nevyhnutné vykonať niektoré kontrolné a iné úkony pre zaistenie maximálnej bezpečnosti a účinnosti práce: Skontrolujte, či bezpečnostný kľúč nie je zasunutý v mieste svojho uloženia. Uvedte stroj do vodorovnej polohy tak, aby bol dobre opretý o terén.

#### 6.1.1 Kontrola akumulátora

Pred prvým použitím stroja po zakúpení úplne nabite akumulátor podľa pokynov uvedených v návode k akumulátoru. Pred každým použitím skontrolujte stav nabitia akumulátora, riadte sa pokynmi uvedenými v návode k akumulátoru.

#### 6.1.2 Príprava stroja pre pracovnú činnosť

**POZNÁMKA** Tento stroj umožňuje vykonávať kosenie trávnikmi viacerými spôsobmi; pred začiatkom pracovnej činnosti je vhodné pripraviť stroj podľa toho, aký spôsob kosenia chcete použiť.

- a. **Príprava na kosenie a zber trávy do zberného koša:**

1. Zdvihnite ochranný kryt zadného vyhadzovania (obr. 12.A) a pripojte správnym spôsobom zberný kôš (obr. 12.B) tak ako je znázornené na obrázku.
2. Pri modeloch s možnosťou bočného vyhadzovania: uistite sa, že je ochranný kryt bočného vyhadzovania (obr. 13.B) v zníženej polohe.

**b. Príprava na kosenie a zadné vyhadzovanie trávy na zem:**

1. Vyberte zberný kôš a uistite sa, že zadný ochranný kryt (obr. 13.A) ostal v stabilnej zníženej polohe.
2. Pri modeloch s možnosťou bočného vyhadzovania: uistite sa, že je ochranný kryt bočného vyhadzovania (obr. 13.B) v zníženej polohe.

**c. Príprava na kosenie trávy a jej posekanie nadrobno (funkcia „mulčovanie“):**

1. Nadvihnite ochranný kryt zadného vyhadzovania (obr. 14.A) a vložte uzáver vychylovača (obr. 14.B) do výstupného otvoru, držte ho pritom mierne naklonený doprava.
2. Upevnite ho vloženíím dvoch čapov (obr. 14.C) do príslušných otvorov, až kým nedôjde k zapadnutiu pripájacieho kolíka (obr. 14.D).
3. Pri modeloch s možnosťou bočného vyhadzovania: uistite sa, že je ochranný kryt bočného vyhadzovania (obr. 13.B) v zníženej polohe.

Pri vyberaní uzáveru vychylovača:

1. Zdvihnite ochranný kryt zadného vyhadzovania (obr. 14.A).
2. Zatláčajte v jeho strede tak, aby ste odpojili kolík západky (obr. 14.D).

**d. Príprava na kosenie a bočné vyhadzovanie trávy na zem:**

1. Nadvihnite ochranný kryt zadného vyhadzovania (obr. 14.A) a vložte uzáver vychylovača (obr. 15.B) do výstupného otvoru, držte ho pritom mierne naklonený doprava.
2. Upevnite ho vloženíím dvoch čapov (obr. 15.C) do príslušných otvorov, až kým nedôjde k zapadnutiu pripájacieho kolíka (obr. 15.D).
3. Zdvihnite ochranný kryt bočného vyhadzovania (obr. 15.A).
4. Vložte vychylovač bočného vyhadzovania (obr. 15.E).
5. Zavrite ochranný kryt bočného vyhadzovania (obr. 15.A) tak, aby sa zablokoval vychylovač bočného vyhadzovania (obr. 15.E).

Pri vyberaní uzáveru vychylovača:

1. Zdvihnite ochranný kryt zadného vyhadzovania (obr. 14.A).
2. Zatláčajte v jeho strede tak, aby ste odpojili kolík západky (obr. 14.D).

**6.1.3 Nastavenie výšky kosenia**

Výšku kosenia nastavte podľa pokynov (ods. 5.6).

**6.2 BEZPEČNOSTNÉ KONTROLY**

Vykonajte nasledujúce bezpečnostné kontroly a overte, či výsledky zodpovedajú údajom uvedeným v tabuľkách.

 **Bezpečnostné kontroly vykonajte pred každým použitím.**

**6.2.1 Celková bezpečnostná kontrola**

Predmet	Výsledok
Držadlá	Čisté, suché.
Rukoväť	Správne upevnená a pevne uchytaná na stroji.
Kosiace zariadenie	Čisté, nepoškodené a neopotrebované.
Ochranný kryt zadného vyhadzovania ; Zberný kôš	Neporušené. Žiadne poškodenie. Sú namontované správne.
Ochranný kryt bočného vyhadzovania; vychylovač bočného vyhadzovania	Neporušené. Žiadne poškodenie. Sú namontované správne.
Ovládanie vypínača Páka prítomnosti obsluhy Páka pre zaradenie náhonu	Páka sa musí pohybovať voľne, nenásilne a pri uvoľnení sa musí automaticky a rýchlo vrátiť do neutrálnej polohy.
Akumulátor	Žiadne poškodenie jeho plášťa a žiadny priesak tekutiny.
Skrutky na stroji a na kosiacom zariadení	Riadne dotiahnuté (nepovolené).
Priechody chladiaceho vzduchu	Neupchaté.
Stroj	Žiadne stopy po poškodení alebo opotrebovaní.

**6.2.2 Funkčná skúška stroja**

Úkon	Výsledok
1. Uvedte stroj do činnosti (ods. 6.3).	1. Displej sa rozsvieti a stroj je pripravený na použitie.
2. Zadaťte kosiace zariadenie (ods. 6.3).	2. Kosiace zariadenie sa musí pohybovať.
3. Uvoľnite obidve páky prítomnosti obsluhy (obr. 21.A).	3. Páka sa musí automaticky a rýchlo vrátiť do neutrálnej polohy, musí dôjsť k vypnutiu motora a k zastaveniu kosiaceho zariadenia v priebehu pár sekúnd.

<ol style="list-style-type: none"> <li>1. Uvedte stroj do činnosti (ods. 6.3).</li> <li>2. Stlačte páku pohonu (ods. 5.4).</li> <li>3. Uvoľnite páku ovládania náhonu.</li> </ol>	<ol style="list-style-type: none"> <li>1. Displej sa rozsvieti a stroj je pripravený na použitie.</li> <li>2. Otáčanie kolies realizuje pohyb stroja dopredu.</li> <li>3. Kolesá sa zastavia a stroj sa presta-ne pohybovať.</li> </ol>
Skúšobné riadenie	Žiadna poruchová vibrácia. Žiadny neobyčklý zvuk.

**⚠ Keď sa ktorýkoľvek z výsledkov odlišuje od informácií uvedených v nasledujúcich tabuľkách, stroj nepoužívajte! Obráťte sa na servisné stredisko kvôli vykonaniu potrebných kontrol a prípadnej opravy.**

### 6.3 UVEDENIE DO ČINNOSTI

**POZNÁMKA** Kosačku uvádzajte do činnosti na rovnej ploche, bez prekážok a nie na vysokej trávě.

**POZNÁMKA** Preverte správnu kombináciu akumulátorov, riaďte sa pokynmi v tabuľke „Technické parametre“.

1. Otvorte okienko pre prístup do priestoru pre akumulátor (obr. 16.A).
2. Vložte akumulátory správnym spôsobom na ich miesto (ods. 7.2.3).
3. Úplne zasuňte bezpečnostný kľúč (obr. 17.B) a otočte ho do polohy „ON“.
4. Stlačte tlačidlo zapnutia (obr. 18.A).
5. Zaraďte kosiace zariadenie tak, že najprv zatlačíte jednu z dvoch pák prítomnosti obsluhy (obr. 19.A) oproti rukoväti a následne stlačíte tlačidlo (obr. 19.B).

### 6.4 PRACOVNÁ ČINNOSŤ

**DÔLEŽITÁ INFORMÁCIA** Počas práce dodržujte bezpečnostnú vzdialenosť od otáčajúceho sa kosiaceho zariadenia, vymedzenú dĺžkou rukoväti.

**DÔLEŽITÉ!** Na dosiahnutie optimálneho pracovného výkonu stroja sa odporúča súčasné použitie dvoch akumulátorov.

Výdrž akumulátorov (a tým aj plocha trávnik, ktorý je možné pokosiť pred ďalším nabíjaním) je podmienená viacerými faktormi, popísanými v (ods. 7.2.1). Počas používania sa na displeji zobrazuje stav nabitia akumulátorov (zvýšené percento nabitia) (obr. 10.E).

**DÔLEŽITÁ INFORMÁCIA** Ak počas práce dôjde k zastaveniu motora následkom prehriatia, je potrebné pred jeho ďalším uvedením do činnosti vyčekať približne 5 minút.

### 6.4.1 Kosenie trávy

1. Spustíte pohyb stroja a kosenie trávnatého porastu.
2. Prispôbte rýchlosť pohybu a výšku kosenia (ods. 5.6) podmienkam trávnik (výška, hustota a vlnkosť trávy) a množstvu odstraňovanej trávy.

**• Pri modeloch s náhonom (ods. 5.4):**  
• Odporúča sa nevykonávať kosenie na svahoch so sklonom vyšším ako 15°.

3. Trávnik bude vyzeráť lepšie, ak bude vždy pokosený do rovnakej výšky a striedavo v dvoch smeroch (obr. 20).

**• V prípade bočného vyhadzovania:** odporúča sa postupovať tak, aby ste sa vyhli vyhadzovaniu pokosenej trávy časti trávnik, ktoré ešte budete kosiť.

**• Pri „mulčovaní“ alebo zadnom vyhadzovaní trávy:**

- Nikdy nekoste príliš veľké množstvo trávy naraz.
- Nikdy nekoste viac ako jednu tretinu celkovej výšky trávy pri jednom prejazde (obr. 20).
- Udržujte skriňu čistú (ods. 7.3.1).

### 6.4.2 Rady na udržanie pekného vzhľadu trávnik

- Aby si trávnik zachoval pekný vzhľad, a aby zostal zelený a mäkký, je potrebné ho pravidelne kosiť. Trávnik môže byť tvorený rôznymi rastlinami. Pri častom kosení budú lepšie rásť rastliny s početnými koreňmi, ktoré tvoria pevnú príkrývku; keď bude kosenie naopak menej časté, dôjde k prevažnému rastu vysokých rastlín a buriny (datelina, margaréty atď.). Pravidelnosť kosenia musí byť úmerná rastu trávy, aby tráva medzi dvoma koseniami príliš nevyrástla.
- Optimálna výška trávy u dokonale udržiavaného trávnik je 4 – 5 cm a jedným kosením by nemala byť odstránená viac než jedna tretina celkovej výšky. Ak je tráva príliš vysoká, je lepšie ju kosiť na dvakrát, s dennou prestávkou; prvýkrát s kosiacimi zariadeniami v najvyššej polohe a druhýkrát už s kosiacimi zariadeniami v požadovanej výške.
- Príliš nízke kosenie spôsobuje vytrhávajúce a preriedenie trávnatého porastu, charakteristické „škvritým“ vzhľadom.
- V teplejších a suchších obdobiach je vhodné udržiavať trávu o niečo vyššiu, aby trávnik nevyсыchal.
- Je vhodné kosiť trávu, keď je trávnik dokonale suchý. Nekoste mokrú trávu, mohlo by to spôsobiť zničenie účinnosti následkom zachytávania trávy na rotačnom zariadení a vytrhávajúce trávnatého porastu.
- Kosiace zariadenie nesmie byť poškodené a musí byť správne naostrené, aby bolo možné dosiahnuť presné kosenie bez rozstrapkania stebiel trávy, čo by malo za následok zažltnutie ich koncov.

### 6.4.3 Vyprázdenie zberného koša

Keď dôjde k preplneniu zberného koša (obr. 1.G), zber trávy prestáva byť efektívny a zmení sa zvuk kosačky.

#### V prípade zberného koša so signalizátorom obsahu:



1. Nadvihnutá poloha = prázdny.



2. Znížená poloha = plný.

Počas práce pri pohybujucom sa kosiacom zariadení ostáva signalizátor v zdvihutej polohe, pokiaľ má zberný kôš kapacitu prijímať pokosenú trávu; keď sa spustí nadol, znamená to, že zberný kôš sa naplnil a je potrebné ho vyprázdniť.

Pri vyberaní a vyprázdňovaní zberného koša:

1. Uvoľnite obidve páky (obr. 21.A).
2. Počkajte na zastavenie kosiaceho zariadenia.
3. Zdvihnite ochranný kryt zadného vyhadzovania (obr. 12.A), uchopte rukoväť a vyberte zberný kôš držiac ho vo vzpriamenej polohe.

### 6.5 ZASTAVENIE

Pre zastavenie stroja:

1. Uvoľnite obidve páky (obr. 21.A).
2. Počkajte na zastavenie kosiaceho zariadenia.



**Po zastavení stroja je potrebné počkať niekoľko sekúnd na zastavenie kosiaceho zariadenia.**

#### DÔLEŽITÉ Vždy vypnite stroj.

- Počas presunov medzi jednotlivými pracovnými priestormi.
- Pri prekonávaní netravných povrchov.
- Zakaždým, keď je potrebné prekonať prekážku.
- Pred nastavovaním výšky kosenia.
- Zakaždým pri vybratí a opätovnom namontovaní zberného koša.
- Zakaždým pri vybratí a opätovnom namontovaní vychyľovača bočného vyhadzovania (ak je súčasťou).

### 6.6 PO POUŽITÍ

1. Zastavte stroj (ods. 6.5).
2. Ostvorte dvierka a vyberte bezpečnostný kľúč.
3. Vybte akumulátory z miesta ich uloženia a nechajte ich nabíť (ods. 7.2.2).
4. Pred umiestnením stroja v akomkoľvek prostredí nechajte vychladnúť motor.
5. Vyčistite ho (ods. 7.3).
6. Skontrolujte, či žiadna časť nie je uvoľnená alebo poškodená. V prípade potreby vymeňte poškodené komponenty a dotiahnite povolené skrutky a svorníky alebo sa obráťte na autorizované servisné stredisko.

**DÔLEŽITÉ** Vždy, keď stroj nepoužívate alebo ho nechávate bez dozoru, vyberte bezpečnostný kľúč.

## 7. RIADNA ÚDRŽBA

### 7.1 VŠEOBECNÉ INFORMÁCIE



**Bezpečnostné pokyny, ktoré je potrebné dodržiavať, sú popísané v kap. 2. Dôsledne dodržiavajte uvedené pokyny, aby ste sa vyhli vážnym rizikám a nebezpečenstvu.**



**Pred vykonaním akejkoľvek kontroly, čistenia alebo údržby/nastavenia stroja:**

- Zastavte stroj.
- Vybte bezpečnostný kľúč, (nikdy nenechávajte kľúč zasunutý alebo dostupný deťom alebo nepovolánym osobám).
- Uistite sa, že všetky pohybujuce sa súčasti sú úplne zastavené.
- Pred umiestnením stroja v akomkoľvek prostredí nechajte vychladnúť motor.
- Prečítajte si príslušný návod.
- Používajte vhodný odev, pracovné rukavice a ochranné okuliare.
  - Intervalvy údržby a jednotlivé úkony sú zhrnuté v tabuľke „Tabuľka údržby“. Informácie v tabuľke majú pomôcť zachovať účinnosť a bezpečnostnú úroveň vášho stroja. Sú v nej zhrnuté základné úkony s uvedením intervalu, s ktorým má byť každý z nich vykonaný. Vykonajte príslušný úkon podľa toho, ktorý z dvoch termínov nevykonanie údržby nastane ako prvý.
  - Použitie neoriginálnych náhradných dielov a príslušenstva a/alebo ich nesprávna montáž by mohli mať negatívny dopad na činnosť a na bezpečnosť stroja. Výrobca odmieta akúkoľvek zodpovednosť v prípade nehody, ublíženia na zdraví osôb a škôd na majetku, spôsobených uvedenými výrobkami.
  - Originálne náhradné diely je možné zadovážiť v dielňach servisnej služby a u autorizovaných predajcov.

**DÔLEŽITÁ INFORMÁCIA** Všetky úkony údržby a nastavovania, ktoré nie sú popísané v tomto návode, musia byť vykonané vaším Predajcom alebo Špecializovaným strediskom.

### 7.2 AKUMULÁTOR

#### 7.2.1 Výdrž akumulátora

Výdrž akumulátora (a tým pádom aj plocha trávnik, ktorý je možné pokosiť pred ďalším nabíjaním) je podmienená hlavne:

- a. Faktory prostredia, ktoré spôsobujú vyššiu potrebu energie:
  - Kosenie hustého, vysokého alebo vlhkého trávnik.

b. Záber stroja; čím väčší je záber, tým väčšími sa zvyšuje energetický nárok.

c. Nevhodné správanie obsluhy:

- Časté zapínanie a vypínanie počas pracovnej činnosti.
- Príliš nízka výška kosenia s ohľadom na stav trávnik.
- Príliš vysoká rýchlosť pojazdu s ohľadom na odstraňované množstvo trávy.

**POZNÁMKA** Počas použitia je akumulátor chránený proti úplnému vybitiu ochranným zariadením, ktoré vypne stroj a zablokuje jeho činnosť.

Pre optimalizáciu výdrže akumulátora je vždy vhodné:

- Kosiť trávu, keď je trávnik suchý.
- Kosiť trávu často, aby nebola príliš vysoká.
- Nastaviť väčšiu výšku kosenia, keď je tráva veľmi vysoká a druhý krát kosiť s menšou výškou.
- Nepoužívajte stroj pri funkcii „mulčovanie“ vo veľmi vysokej trávě.
- Použite funkciu „Eco“ (ods. 5.5).

V prípade, ak chcete použiť stroj na dlhší čas, ako umožňujú štandardné akumulátory, je potrebné:

- Zakúpiť dodatočné akumulátory, ktorými ihneď nahradíte vybité bez toho, aby došlo k prerušeniu pracovnej činnosti.
- Zakúpiť akumulátory s predĺženou výdržou v porovnaní so štandardným akumulátorom (ods. 15.2).

## 7.2.2 Vybratie a nabitie akumulátora

1. Otvorte prístupové dverka do priestoru akumulátora a vyťahnite bezpečnostný kľúč.
2. Stlačte tlačidlo umiestnená na akumulátore (obr. 22.A) a vyberte ho (obr. 22.B).
3. Vložte akumulátor (obr. 22.B) do jeho uloženia v nabíjačke akumulátora (obr. 22.C).
4. Pripojte nabíjačku akumulátora do elektrickej zásuvky s napätím odpovedajúcim napätiu uvedenému na štítku.
5. Úplne nabite akumulátor podľa pokynov uvedených v návode k akumulátoru/nabíjačke akumulátora.

**POZNÁMKA** Akumulátor je vybavený ochranou, ktorá zabráni jeho nabitíu, keď teplota nie je v rozmedzí od 0 do +45 °C.

**POZNÁMKA** Akumulátor môže byť nabitý kedykoľvek, tiež čiastočne, bez rizika jeho poškodenia.

## 7.2.3 Spätná montáž akumulátora do stroja

Po dokončení nabíjania:

1. Vyberte akumulátor z jeho uloženia v nabíjačke akumulátora (nenechávajte ho v stave nabíjania po jeho nabití).
2. Odpojte nabíjačku akumulátora od elektrickej siete.
3. Otvorte dverka pre prístup do priestoru pre akumulátor (obr. 23.A), vložte akumulátor (obr. 23.B) do jeho uloženia tak, že ho zatlačíte na doraz, dokiaľ nebudete počuť „kliknutie“, pri ktorom dochádza k zaisteniu akumulátora v určenej polohe a k zopnutiu elektrického kontaktu.
4. Znovu úplne zatvorte dverka.

## 7.3 ČISTENIE

Po každom použití stroj vyčistíte podľa nasledujúcich pokynov.

### 7.3.1 Čistenie stroja

- Zakaždým sa uistite, že nasávacie otvory sú voľné a nie sú upchaté úlomkami.
- Nepoužívajte prúd vody, aby ste nezamočili motor a elektrické komponenty (obr. 24.0).
- Pri čistení skrine nepoužívajte agresívne tekuté čistiace prostriedky.
- Aby ste znížili riziko požiaru, odstráňte z kosačky a osobitne z motora zvyšky trávy, listov alebo nadmerného mazacieho tuku.
- Vždy udržiavajte páky, displej a tlačidlá bez úlomkov.

### 7.3.2 Čistenie montážneho celku kosiaceho zariadenia

Odstráňte zvyšky trávy a bahna zachytené vo vnútri skrine, aby neuschli, pretože by to mohlo sťažiť prípadné následné uvedenie do činnosti. Nakloňte stroj na bok a pred akýmkoľvek úkonom sa uistite, či je stroj stabilný.

- **V prípade bočného vyhadzovania:** je potrebné odmontovať vychýľovač vyhadzovania (ak je namontovaný – ods. 6.1.2d.).

V priebehu času môže pôsobením pokosenej trávy dochádzať k odlupovaniu náteru vnútornej časti skrine; v takom prípade vykonajtečas antikoroziýny náter a zabránite tak tvorbe hrdze, ktorá by mohla znehodnotiť kovové časti.

### 7.3.3 Čistenie koša

1. Vyprázdňte zberný kôš.
2. Vyklepte ho, aby ste ho očistili od zvyškov trávy a od hlíny.
3. Umyte ho, opláchnite a uložte tak, aby čo najskôr uschol.

## 7.4 FIXAČNÉ SKRUTKY A MATICE

Kontrolujte dotiahnutie skrutiek a matic, aby bola činnosť stroja neustále bezpečná.

## 7.5 ČISTENIE VZDUCHOVÉHO FILTRA

Filtračný komponent je potrebné udržiavať čistý a v prípade pokazenia alebo poškodenia ho vymeňte. Postupujte nasledovne:

1. Vyčistíte okolie mriežky vzduchového filtra.
2. Odmontujte mriežku (obr. 25.A) odskrutkovaním skrutky (obr. 25.B).
3. Vyberte filtračný prvok (obr. 26.A).
4. Vyfúkajte filter a odstráňte prach a úlomky. Ak na filtri zostanú ešte nečistoty, umyte ho (obr. 26.A) vo vode a osušte čistou handrou.

**DÔLEŽITÁ INFORMÁCIA** *Nepoužívajte na čistenie filtra benzín, čistiace prostriedky alebo iné prostriedky.*

5. Vyčistite vonkajšok uloženia filtra od prachu, úlomkov alebo nečistôt.
6. Založte filtračný prvok (obr. 26.A) do miesta jeho uloženia (uistite sa, že je dobre vysušený).
7. Namontujte späť mriežku (obr. 25.A) a dotiahnite skrutku (obr. 25.B).

## 8. MIMORIADNA ÚDRŽBA

 **Pred vykonaním akejkoľvek kontroly, čistenia alebo údržby/nastavenia stroja:**

- Zastavte stroj.
- Vyberte bezpečnostný kľúč, (nikdy nenechávajte kľúč zasunutý alebo dostupný deťom alebo nepovolánym osobám).
- Uistite sa, že všetky pohybujúce sa súčasti sú úplne zastavené.
- Pred umiestnením stroja v akomkoľvek prostredí nechajte vychladnúť motor.
- Prečítajte si príslušný návod.
- Používajte vhodný odev, pracovné rukavice a ochranné okuliare.

### 8.1 KOSIACE ZARIADENIE

Zle nabrúsené kosiace zariadenie vytrháva trávu, a tým spôsobuje zažltnutie trávnik.

 **Nedotýkajte sa kosiaceho zariadenia, kým nebol vytiahnutý kľúč a kým kosiace zariadenie nie je úplne zastavené.**

 **Všetky úkony, týkajúce sa kosiacich zariadení (demonťaz, ostrenie, vyváženie, opravu, spätná montáž a/alebo výmena) predstavujú veľmi náročné práce, ktoré vyžadujú špecifické znalosti a použitie vhodného náradia, z bezpečnostných dôvodov je preto potrebné, aby boli vždy vykonané v špecializovanom stredisku.**

 **Kosiace zariadenie, ktoré je poškodené, ohnuté alebo opotrebované, vymeňte vždy ako celok aj so skrutkami, aby bolo zachované vyváženie.**

**DÔLEŽITÁ INFORMÁCIA** *Vždy používajte originálne kosiace zariadenia, ktorých kód je uvedený aj v tabuľke „Technické parametre“.*

Vzhľadom na vývoj výrobku sa môže stať, že kosiace zariadenie, uvedené v tabuľke technických údajov, bude časom nahradené iným, s obdobnými parametrami, mierou bezpečnosti a s možnosťou zameniteľnosti.

## 9. SKLADOVANIE

### 9.1 USKLADNENIE STROJA

Keď sa chystáte stroj uskladniť:

1. Nechajte motor vychladnúť.
2. Vyberte bezpečnostný kľúč.

3. Vyčistite ho (ods. 7.3).
4. Skontrolujte, či žiadna časť nie je uvoľnená alebo poškodená. V prípade potreby vymeňte poškodené komponenty a dotiahnite povolené skrutky a svorníky alebo sa obráťte na autorizované servisné stredisko.
5. Stroj skladujte:
  - V suchom prostredí.
  - Chránený pred poveternostnými vplyvmi.
  - Podľa možnosti prikrýty plachtou.
  - Na mieste, ktoré nie je prístupné deťom.
  - Potom, čo ste sa uistili o vytiahnutí kľúča a odložení náradia použitého pri údržbe.

### 9.2 USKLADNENIE AKUMULÁTORA

Akumulátor je potrebné uchovávať v tieni, v chlade a v prostredí bez vlhkosti.

**POZNÁMKA** *V prípade dlhšej nečinnosti nabíjate akumulátor každé dva mesiace, aby sa predĺžila jeho životnosť.*

## 10. MANIPULÁCIA A PREPRAVA

Pri každej manipulácii so strojom, pri jeho dvíhaní, preprave alebo nakláňaní:

- Zastavte stroj (ods. 6.5).
- Vyberte bezpečnostný kľúč.
- Uistite sa, že všetky pohybujúce sa súčasti sú úplne zastavené.
- Použite hrubé pracovné rukavice.
- Uchopte stroj v bezpečných miestach, pričom majte na pamäti jeho hmotnosť a jej rozloženie.
- Požiadajte o pomoc vhodný počet osôb, úmerný hmotnosti stroja a typu prepravného prostriedku alebo charakteru miesta, do ktorého má byť stroj umiestnený, alebo z ktorého má byť premiestnený.
- Zabezpečte, aby pri premiestňovaní stroja nedošlo ku škodám ani k zraneniam.

Pri preprave stroja na kamión alebo privese je potrebné:

- Použiť prístupové rampy, ktoré sú odolné, dostatočne široké a dlhé.
- Naložiť stroj s vypnutým motorom, s pomocou vhodného počtu osôb.
- Spustiť montážny celok kosiacich zariadení.
- Umiestniť stroj tak, aby nepredstavoval pre nikoho nebezpečenstvo.
- Riadne ho pripevniť k prepravnému prostriedku lanami alebo reťazami, aby sa zabránilo jeho prevráteniu.

## 11. SERVISNÁ SLUŽBA A OPRAVY

V tomto návode sú uvedené všetky pokyny, potrebné pre obsluhu stroja a pre správnu základnú údržbu, ktorú môže vykonávať užívateľ. Všetky úkony údržby a nastavovania, ktoré nie sú opísané v tomto návode, musia byť vykonávané vaším predajcom alebo špecializovaným strediskom, ktoré disponuje potrebnými znalosťami a vybavením, potrebným na správne vykonanie uvedených úkonov, pri dodržaní pôvodnej bezpečnostnej úrovne stroja. Úkony vykonávané v neautorizovaných dielňach alebo úkony vykonávané nequalifikovaným personálom budú



mať za následok ukončenie platnosti Záruky a zrušenie akejkoľvek povinnosti alebo zodpovednosti Výrobca.

- Opravy a údržbu v záruke môžu vykonávať len autorizované servisné dielne.
- Autorizované servisné dielne používajú výhradne originálne náhradné diely. Originálne náhradné diely a príslušenstvo boli vyvinuté špecificky pre dané stroje.
- Nie je dovolené používať neoriginálne náhradné diely a príslušenstvo; Použitie neoriginálnych náhradných dielov a príslušenstva ohrozuje bezpečnosť stroja a zbavuje výrobcu akejkoľvek povinnosti alebo zodpovednosti.

## 12. ZÁRUČNÉ PODMIENKY

Záručné podmienky sú určené výhradne pre spotrebiteľov, t.j. neprofesionálnych používateľov. Záruka sa vzťahuje na všetky chyby materiálov a výrobné chyby, ktoré boli potvrdené počas záručnej doby vaším Predajcom alebo Špecializovaným strediskom. Záručné podmienky sú obmedzené na opravu alebo výmenu komponentu, ktorý je považovaný za chybný. Odporúča sa zveriť stroj raz ročne autorizovanej servisnej dielni kvôli vykonaniu údržby, servisu a kontroly bezpečnostných prvkov.

Záručné podmienky sú podmienené pravidelnou údržbou stroja.

Používateľ musí pozorne dodržiavať všetky pokyny uvedené v priloženej dokumentácii.

Záruka sa nevzťahuje na škody spôsobené:

- Neoboznámením sa so sprievodnou dokumentáciou (Návody).
- Profesionálnym použitím.
- Nepozornosťou a nedbanlivosťou.
- Externou príčinou (blesk, nárazy, prítomnosť cudzích telies vo vnútri stroja) alebo nehodu.
- Použitím a montážou, ktoré sú nevhodné alebo nie sú dovolené výrobcom.
- Nedostatočnou údržbou.
- Zmenou stroja.
- Použitím neoriginálnych náhradných dielov (prispôbené diely).
- Použitím príslušenstva, ktoré nebolo dodané alebo schválené výrobcom.

Táto záruka sa nevzťahuje na:

- Úkony riadnej/mimoriadnej údržby (popísané v návode).
- Bežné opotrebovanie spotrebných materiálov, ako sú prevodové remene, kosiace zariadenia, svetlomety, kolesá, poistné skrutky a káble.
- Bežné opotrebovanie.
- Zhoršenie estetického vzhľadu stroja, spôsobené jeho použitím.
- Držiaky kosiacich zariadení.
- Pomocné náklady prípadne súvisiace s aktiváciou záruky, ako je napríklad presun k používateľovi, preprava stroja k Predajcovi, prenájom náhradných zariadení alebo privolanie externej firmy pre vykonanie všetkých prác údržby.

Používateľ je chránený zákonmi platnými v danej krajine. Práva používateľa, vyplývajúce zo zákonov platných v danej krajine, nie sú touto zárukou nijako obmedzené.

## 13. TABUĽKA ÚDRŽBY

Úkon údržby	Interval	Note
<b>STROJ</b>		
Kontrola všetkých upevnení	Pred každým použitím	ods. 7.4
Bezpečnostné kontroly / Overenie funkčnosti ovládacích prvkov	Pred každým použitím	ods. 6.2
Overenie ochranných prvkov zadného vyhadzovania / bočného vyhadzovania.	Pred každým použitím	ods. 6.2.1



Overenie zberného koša, vychyľovača bočného vyhadzovania.	Pred každým použitím	ods. 6.2.1
Kontrola kosiaceho zariadenia	Pred každým použitím	ods. 6.2.1
Overenie stavu nabitia akumulátora	Pred každým použitím	*
Nabitie akumulátora	Po každom použití	ods. 7.2.2 *
Celkové vyčistenie a kontrola	Po každom použití	ods. 7.3
Kontrola prípadného poškodenia stroja. V prípade potreby sa obráťte na autorizované servisné stredisko.	Po každom použití	-
Čistenie vzduchového filtra	Raz mesačne	ods. 7.5
Výmena kosiaceho zariadenia	-	ods. 8.1 ***

\* Preštudujte si návod na použitie akumulátora/nabíjačky akumulátora.

\*\* Úkon, ktorý musí byť vykonaný vaším Predajcom alebo Špecializovaným strediskom

\*\*\* Úkon, ktorý je potrebné vykonať pri prvých náznakoch nesprávnej činnosti

#### 14. IDENTIFIKÁCIA PORÚCH

Ak problémy pretrvávajú aj po vykonaní vyššie uvedených úkonov, obráťte sa na vášho Predajcu.		
PROBLÉM	PRAVDEPODOBNÁ PRÍČINA	RIEŠENIE
1. Po stlačení zapínacieho tlačidla sa displej nerozsvieti.	Chýba bezpečnostný kľúč, alebo nie je správne vložený.	Zasuňte kľúč (ods. 6.3).
	Bezpečnostný kľúč je v polohe „OFF“.	Otočte bezpečnostným kľúčom do polohy „ON“ (ods. 6.3).
	Chýba akumulátor, alebo nie je správne vložený.	Otvorte dvierka a uistite sa, že akumulátor je správne vložený (ods. 7.2.3).
	Vybitý akumulátor.	Skontrolujte stav nabitia akumulátora a podľa potreby ho dobite (ods. 7.2.2).
	Nesprávna kombinácia akumulátorov.	Preverte správnu kombináciu akumulátorov, riad'te sa pokynmi v tabuľke „Technické parametre“.
2. Po stlačení zapínacieho tlačidla sa displej nerozsvieti a stroj vydáva bzučivý zvuk.	Interná anomália motora.	Vyberte bezpečnostný kľúč, kontaktujte servisné stredisko a požiadajte o vykonanie kontroly, výmeny alebo opravy (ods. 7.2.3).
3. Zastavenie motora počas pracovnej činnosti.	Akumulátor nie je správne vložený.	Otvorte dvierka a uistite sa, že akumulátor je správne vložený (ods. 7.2.3).
	Vybitý akumulátor.	Skontrolujte stav nabitia akumulátora a podľa potreby ho dobite (ods. 7.2.2).
	Upchatie zabraňujúce otáčaniu kosiaceho zariadenia.	Vyberte bezpečnostný kľúč, nasad'te si pracovné rukavice a odstráňte trávu alebo úlomky nachádzajúce sa v spodnej časti stroja a/alebo vo výstupnom kanáli.
4. Na displeji sa zobrazí ER3 (obr. 27.B) .	Zásah tepelnej ochrany kvôli prehriatiu motora.	Vyčkajte 5 minút a potom znovu uveďte stroj do činnosti.

<p>5. Na displeji sa objaví striedavo: ER1 + OPC (obr. 27.B) .</p>	<p>Zásah tepelnej poistky kvôli absorpcii príliš veľkého prúdu, ktorú môže spôsobiť:</p> <ul style="list-style-type: none"> <li>• Kosenie príliš vysokej trávy.</li> <li>• Upchatie zabraňujúce otáčaniu kosiaceho zariadenia.</li> <li>• Prílišné množstvo úlomkov trávy nahromadené vo vnútri skrine a vo výstupnom kanáli.</li> </ul>	<ul style="list-style-type: none"> <li>• Nastavte väčšiu výšku kosenia, keď je tráva veľmi vysoká a druhý krát koste s menšou výškou (ods. 6.4.2).</li> <li>• Odstráňte prekážky (ods. 7.3.2).</li> <li>• Vyčistite stroj (ods. 7.3.1)</li> </ul> <p>Vyčkajte 5 minút a potom znovu uveďte stroj do činnosti.</p>
<p>6. Na displeji sa zobrazí ER1 (obr. 27.B).</p>	<p>Preťaženie motora pohonu pri náročných pracovných podmienkach (pohon zatažený).</p>	<ul style="list-style-type: none"> <li>– Skontrolujte, či kolieska nie sú zablokované a v prípade potreby ich vyčistite.</li> <li>– Overte sklon svahu, na ktorom pracujete (ods. 6.4.1).</li> </ul>
<p>7. Na displeji sa objaví striedavo: 100 % + ER3 (obr. 27.B).</p>	<p>Anomália v elektrickom prepínaní akumulátora a motora.</p>	<p>Vyberte bezpečnostný kľúč, kontaktujte servisné stredisko a požiadajte o vykonanie kontroly, výmeny alebo opravy (ods. 8.1).</p>
<p>8. Na displeji sa zobrazí ER2 (obr. 27.B).</p>	<p>Kosiace zariadenie zablokované.</p>	<p>Vypnite stroj, vyberte bezpečnostný kľúč a použite pracovné rukavice. Skontrolujte a odstráňte všetky prekážky v spodnej časti stroja (ods. 7.3.2), ktoré zabraňujú otáčaniu kosiaceho zariadenia. Ak anomália pretrváva, kontaktujte servisné stredisko a požiadajte o vykonanie kontroly, výmeny alebo opravy (ods. 8.1).</p>
<p>9. Pokosená tráva sa nezhrádza v zbernom koši.</p>	<p>Kosiace zariadenie narazilo do cudzieho telesa alebo bolo samo zasiahnuté.</p>	<p>Okamžite vypnite motor a vyberte bezpečnostný kľúč. Preverte prípadné poškodenia a kontaktujte servisné stredisko pre prípadnú výmenu kosiaceho zariadenia (ods. 8.1).</p>
	<p>Vnútro skrine je znečistené.</p>	<p>Vyčistite vnútro skrine, aby ste uľahčili vyprázdňovanie trávy do zberného koša (ods. 7.3.2).</p>
<p>10. Kosenie trávy prebieha s ťažkosťami.</p>	<p>Kosiace zariadenie nie je v dobrom stave.</p>	<p>Obráťte sa na Servisné stredisko kvôli nabrúseniu alebo výmene kosiaceho zariadenia.</p>
<p>11. Nadmerný hluk a/alebo vibrácie počas pracovnej činnosti.</p>	<p>Kosiace zariadenie nie je dostatočne upevnené alebo je poškodené.</p>	<p>Okamžite vypnite motor a vyberte bezpečnostný kľúč. Kontaktujte servisné stredisko a požiadajte o kontrolu výmeny alebo opravy (ods. 8.1).</p>
<p>12. Výdrž akumulátora je nedostatočná.</p>	<p>Náročné podmienky použitia s vyšším prúdovým odberom.</p>	<p>Optimalizujte použitie (ods. 7.2.1).</p>
	<p>Akumulátor s nízkym výkonom s ohľadom na prevádzkové nároky.</p>	<p>Použite dodatočné akumulátory alebo s vyššou kapacitou (ods. 15.2).</p>
<p>13. Nabíjačka akumulátora nenabíja akumulátor.</p>	<p>Akumulátor nie je správne vložený do nabíjačky akumulátora.</p>	<p>Skontrolujte, či je vloženie správne (ods. 7.2.3).</p>
	<p>Nevhodné podmienky prostredia.</p>	<p>Nabíjajte v prostredí s vhodnou teplotou (viď návod k akumulátoru/nabíjačke akumulátora).</p>
	<p>Znečistené kontakty.</p>	<p>Očistite kontakty.</p>
	<p>Chýba napätie pre nabíjačku akumulátora.</p>	<p>Skontrolujte, či je zástrčka riadne zasunutá, a či je v zásuvke elektrickej siete prúd.</p>
	<p>Chýbná nabíjačka akumulátora.</p>	<p>Vymeňte ju za originálny náhradný diel.</p> <p>Ak problém pretrváva, preštudujte si návod k akumulátoru/nabíjačke akumulátora.</p>

## **15. VOLITEĽNÉ PRÍSLUŠENSTVO**

### **15.1 SÚPRAVA PRE „MULČOVANIE“**

Namiesto zberu do koša jemne rozdrobí pokosenú trávnu a nechá ju na trávniku (stroje s príslušnou funkciou) (obr. 28).

### **15.2 AKUMULÁTORY**

K dispozícii sú akumulátory rôznej kapacity, aby bolo možné prispôsobiť sa rôznym prevádzkovým potrebám (obr. 29). Zoznam akumulátorov homologovaných pre tento stroj je uvedený v tabuľke „Technické parametre“.

### **15.3 NABÍJAČKA AKUMULÁTORA**

Zariadenie, ktoré sa používa na nabíjanie akumulátora (obr. 30).



## KAZALO

1. SPLOŠNE INFORMACIJE.....	1
1.1 Kako beremo priročnik.....	1
1.2 Napotki .....	1
2. VARNOSTNI PREDPISI .....	1
2.1 Urjenje .....	1
2.2 Začetna opravila .....	2
2.3 Med uporabo .....	2
2.4 Vzdrževanje, shranjevanje.....	2
2.5 Baterija / polnilnik baterije.....	3
2.6 Varovanje okolja.....	3
3. POZNAVANJE STROJA.....	3
3.1 Opis stroja in njegova predvidena uporaba.....	3
3.2 Varnostni opozorilni znaki .....	4
3.3 Identifikacijska etiketa.....	4
3.4 Glavni sestavni deli .....	5
4. MONTAŽA .....	5
4.1 Komponente za montažo .....	5
4.2 Montaža košare.....	5
4.3 Montaža držala .....	5
5. KOMANDE ZA UPRAVLJANJE .....	5
5.1 Varnostni ključ (naprava za izklop) .....	5
5.2 Vzvod prisotnosti upravljavca.....	5
5.3 Gumb za zagon .....	6
5.4 Vzvod za vklop pogona koles .....	6
5.5 Tipka "ECO" .....	6
5.6 Nastavitev višine košnje .....	6
6. UPORABA STROJA.....	6
6.1 Začetna opravila .....	6
6.2 Varnostni pregledi .....	7
6.3 Zagon .....	8
6.4 Delo .....	8
6.5 Zaustavitev .....	9
6.6 Po uporabi .....	9
7. REDNO VZDRŽEVANJE .....	9
7.1 Splošne informacije .....	9
7.2 Baterija .....	9
7.3 Čiščenje.....	10
7.4 Pritrdilne matice in vijaki .....	10
7.5 Čiščenje zračnega filtra .....	10
8. IZREDNO VZDRŽEVANJE.....	10
8.1 Rezalna naprava .....	11
9. SHRANJEVANJE .....	11
9.1 Shranjevanje stroja .....	11
9.2 Shranjevanje baterije .....	11
10. PREMIKANJE IN TRANSPORT .....	11
11. SERVIS IN POPRAVILA .....	11
12. OBSEG GARANCIJE .....	12
13. Tabela vzdrževanja .....	12
14. Prepoznavanje motenj .....	13
15. DODATNA OPREMA PO NAROČILU .....	15
15.1 Komplet za mulčenje.....	15
15.2 Baterije .....	15
15.3 Polnilnik baterije.....	15

## 1. SPLOŠNE INFORMACIJE

### 1.1 KAKO BEREMO PRIROČNIK

Nekateri odstavki v priročniku vsebujejo informacije, ki so posebno pomembne za varnost ali za delovanje naprave; ti odstavki so označeni na poseben način po naslednjem kriteriju:

**OPOMBA ALI POMEMBNO** *navaja podrobnosti ali dodatna pojasnila k že omenjenim, da ne bi poškodovali stroja ali naredili druge škode.*

 opozarja na nevarnost. Neupoštevanje opozorila lahko povzroči osebne poškodbe ali poškodbe tretjih oseb in/ali škode.

- \* Odstavki, obkroženi z okvirom iz sivih pik, navajajo
- \* opcijske karakteristike, ki niso skupne vsem modelom,
- \* ki jih opisuje ta priročnik. Preverite, ali je določena
- \* tehnična lastnost prisotna pri vašem modelu.

Napotki, kot so "sprednji", "zadnji", "desni" in "levi", je treba razumeti glede na delovni položaj upravljavca.

### 1.2 NAPOTKI

#### 1.2.1 Slike

Slike v tem priročniku z navodili so označene s številkami 1, 2, 3 itd. Na slikah prikazane komponente so označene s črkami A, B, C itd. Napotek na komponento C na sliki 2 je podan na naslednji način: "Glej sliko 2.C" ali preprosto "(slika 2.C)". Slike so ponazorilne. Dejanski deli so lahko nekoliko drugačni od tistih na slikah.

#### 1.2.2 Naslovi

Priročnik je razčlenjen na poglavja in odstavke. Naslov odstavka „2.1 Urjenje“ je podnaslov naslova „2. Varnostni predpisi“. Napotki na naslove in odstavke so označeni z okrajšavama pogl. oziroma odst. in ustrezno številko. Na primer: "pogl. 2" ali "odst. 2.1"

## 2. VARNOSTNI PREDPISI

### 2.1 URJENJE

 **Seznajte se s kontrolnimi ročicami in s pravilno uporabo stroja. Naučite se hitro zaustaviti motor. Zaradi nespoštovanja opozoril in navodil lahko pride do požara in/ali hudih poškodb.**

- Nikoli ne pustite, da stroj uporabljajo otroci ali druge osebe, ki niso dovolj seznanjene z navodili. Lokalni zakoni lahko določajo spodnjo starostno mejo za uporabnike.
- Ta aparat smejo uporabljati otroci, ki imajo osem ali več let, in osebe z zmanjšanimi fizičnimi, senzoričnimi in mentalnimi sposobnostmi, ali osebe brez izkušenj in znanja, če so nadzorovani ali poučeni o varni uporabi aparata in razumejo s tem povezane nevarnosti. Otroci se ne smejo igrati z aparatom. Otroci brez nadzora ne smejo izvajati čiščenja in rednega vzdrževanja.
- Če je uporabnik utrujen, se slabo počuti ali je pod vplivom zdravil, drog, alkohola ali substanc, ki bi lahko zmanjšale njegovo sposobnost refleksov ali pozornost, stroja ne sme uporabljati.
- Ne prevažajte otrok ali drugih potnikov.
- Ne pozabite, da je delavec oziroma uporabnik odgovoren za nesreče in nepredvidljive neveščnosti, ki se lahko pripetijo drugim osebam ali njihovi lastnini. Uporabnik mora oceniti morebitna tveganja na terenu, kjer namerava delati, in poskrbeti za svojo varnost in varnost drugih, predvsem na nagljenih, neravnih, spolzkih ali nestabilnih terenih.
- V primeru, da želite prodati ali posoditi stroj, se prepričajte, da bo uporabnik pregledal navodila za uporabo, ki se nahajajo v tem priročniku.

## 2.2 ZAČETNA OPRAVILA

### Osebnostna varnostna oprema (OVO)

- Nadenite si primerna oblačila, močne delovne čevlje, ki varujejo pred drsenjem, in dolge hlače. Ne zaganjajte stroja bos ali z odprtimi sandali. Nosite zaščitne slušnike.
- Uporaba protihrupne varovalne opreme lahko zmanjša vašo sposobnost, da slišite morebitna opozorila (klice ali alarme). Bodite skrajno pozorni na vse, kar se dogaja okrog delovnega območja.
- Nosite delovne rokavice v vseh situacijah, ki predstavljajo nevarnost za roke.
- Ne nosite šalov, halj, verižic, zapetnic, oblačil z ohlapnimi deli, trakovi ali kravatami in drugih visečih ali širokih oblačil ali dodatkov, ki bi se lahko zapletli v stroj ali v predmete in materiale, prisotne na delovnem mestu.
- Dolge lase primerno spnite.

### Delovno območje / Stroj

- Dobro pregledajte celotno delovno območje in odstranite vse, kar bi stroj lahko izmetal ali bi lahko poškodovalo rezalno napravo/vrteče dele (kamenje, veje, žice, kosti itd.).

## 2.3 MED UPORABO

### Delovno območje

- Stroja ne uporabljajte v prostorih z nevarnostjo eksplozije in v prostorih, kjer so prisotni vnetljive tekočine, plini ali prah. Električni stroji proizvajajo iskre, ki lahko vžgejo prah ali pare.
- Stroj upravljajte samo pri dnevni svetlobi ali pod dobro umetno svetlobo in ob dobri vidljivosti.
- Z delovnega območja oddaljite druge osebe, otroke in živali. Otroke mora nadzorovati druga odrasla oseba.
- Ne delajte, ko je trava mokra, ko dežuje in ko obstaja nevarnost za nevihte, zlasti če je verjetno, da se pojavijo strele.

- Ne izpostavljajte stroja dežju ali mokremu okolju. Voda, ki prodre v stroj, poveča nevarnost električnega stresljanja.
- Bodite posebno pozorni na nepravilnosti terena (izbokline, vbokline), nagibe, skrite nevarnosti in na morebitno prisotnost ovir, ki bi lahko zmanjšale vidljivost.
- Zelo pozorni bodite v bližini strmin, jarkov ali nasipov. Če eno izmed koles prekorači rob ali če rob popusti, se stroj lahko prevrne.
- Na nagljenih terenih delajte prečno, nikoli v smeri navzgor/havzdol; zelo pazite pri menjavi smeri, prepričajte se, da stojite stabilno in da kolesa ne naletijo na ovire (kamenje, veje, korenine itd.), saj bi to lahko povzročilo bočni zdrs ali izgubo nadzora nad strojem.
- Pazite na promet, kadar stroj uporabljate blizu ceste.

### Revnanje

- Bodite posebno pozorni pri vzvratni vožnji ali pomikanju v smeri nazaj. Pred in med vzvratnim pomikanjem opazujte, kaj je za vami, da se prepričate o odsotnosti ovir.
- Nikoli ne tecite, temveč hodite.
- Ne pustite, da vas kosilnica vleče.
- Roke in stopala imejte vedno daleč proč od rezalne naprave, tako med zaganjanjem stroja kot med njegovo uporabo.
- Pozor: rezalni element nadaljuje z vrtenjem še kakšno sekundo po njegovem izklopu in po ugasnitvi motorja.
- Bodite vedno dovolj oddaljeni od odprtine za izmet.



**V primeru okvar ali nezgod med delom nemudoma zaustavite motor in se oddaljite od kosilnice, da ne povzročite dodatne škode; v primeru nezgod, pri katerih se poškodujejo operater ali tretje osebe, nemudoma nudite prvo pomoč in se obrnite na zdravstveno ustanovo za ustrezno nego. Skrbno odstranite morebitne drobce, ki lahko povzročijo – če ostanejo neopaženi – škodo ali poškodbe na ljudeh ali živalih.**

### Omejitev glede uporabe

- Nikoli ne uporabljajte stroja, če so zaščitne poškodovane, če manjkajo ali niso pravilno nameščene (zbiralna košara, ščitnik bočnega izmeta, ščitnik zadnjega izmeta).
- Ne uporabljajte stroja, če kosi dodatne opreme oziroma orodja niso montirani na predvidenih mestih.
- Ne izklopite, ne deaktivirajte, ne odstranite in ne predelajte obstoječih varnostnih sistemov oziroma mikrostikal.
- Stroja ne smete pretirano siliti in ne uporabljajte majhnega stroja za preobsežna dela; z uporabo ustreznega stroja zmanjšate nevarnost in izboljšate kakovost dela.

## 2.4 VZDRŽEVANJE, SHRANJEVANJE

Redno vzdrževanje in pravilno shranjevanje zagotavljata varno uporabo stroja in visoko raven njegove učinkovitosti.

### Vzdrževanje

- Nikoli ne uporabljajte stroja, če so njegovi deli obrabljeni ali poškodovani. Poškodovane ali obrabljene dele morate vedno zamenjati; ne smete jih popravljati.
- Med reguliranjem stroja bodite pozorni in pazite, da vaši prsti ne ostanejo ujeti med gibajočo se rezalno napravo in fiksni deli stroja.

 **Raven hrupa in raven vibracij, ki sta navedeni v teh navodilih, je treba razumeti kot maksimalni vrednosti med uporabo stroja. Uporaba neuravnovešenega rezalnega elementa, prehitro gibanje in opuščanje vzdrževalnih opravil pomembno vplivajo na emisije hrupa in vibracije. To pomeni, da je treba izvajati preventivne ukrepe za preprečitev možnih poškodb zaradi močnega hrupa in vibracij; poskrbite za vzdrževanje stroja, nosite zaščitne slušnike in med delom delajte odmore.**

#### Shranjevanje

- Za zmanjšanje nevarnosti požara, posod z odpadnimi materiali ne puščajte notranjosti stavb.

## 2.5 BATERIJA / POLNILNIK BATERIJE

**POMEMBNO** Spodnji varnostni predpisi dopolnjujejo varnostna navodila v posebnem, stroju priloženem priložniku baterije in polnilnika baterije.

- Za polnjenje baterije uporabljajte samo polnilnike, ki jih priporoča proizvajalec. Neustrezen polnilnik lahko povzroči električni stresljaj, pregretje ali uhajanje korozivne tekočine iz baterije.
- Uporabljajte samo specifične baterije, ki so predvidene za vaše orodje. Uporaba drugih baterij lahko povzroči poškodbe in nevarnost za požar.
- Prepričajte se, da je aparat izključen, preden vstavite baterijo. Vstavitve baterije v prižgan električni aparat lahko povzroči požar.
- Neuporabljeno baterijo hranite proč od pisarniških sponk, kovancev, ključev, žebeljev, vijakov ali drugih malih kovinskih predmetov, ki bi lahko povzročili kratek stik kontaktov. Kratek stik med kontakti baterije lahko privede do vžiga ali požara.
- Polnilnika baterije ne uporabljajte na krajih z vnetljivimi snovmi ali na lahko gorljivih površinah, kot sta npr. papir, blago itd. Med polnjenjem se polnilnik baterije segreje, kar lahko privede do požara.
- Med transportom baterij pazite, da se kontakti ne staknejo med seboj; pri transportu ne uporabljajte kovinske embalaže.

## 2.6 VAROVANJE OKOLJA

Varovanje okolja mora biti pomemben in prednostni vidik pri uporabi stroja, v katerem sobivanja in okolja, v katerem živimo.

- Pazite, da s svojim delom ne motite sosedov. Stroj uporabljajte samo ob primernem času (ne zgodaj zjutraj ali pozno zvečer, ko bi lahko motili druge).
- Natančno upoštevajte lokalne predpise za odlaganje embalaže, pokvarjenih delov ali katerega koli elementa, ki močno vpliva na okolje; ti odpadki ne smejo biti odloženi skupaj z običajnimi odpadki, temveč jih je treba zbrati ločeno in predati posebnim zbirnim centrom, kjer bo poskrbljeno za recikliranje materialov.
- Natančno upoštevajte lokalne predpise glede odstranjevanja odpadnih materialov.
- Ko stroja ne boste več uporabljali, ga ne smete odvreči v okolje, ampak se obrnite na center za zbiranje odpadkov, v skladu z veljavni lokalnimi predpisi.



**Električnih aparatov ne odlagajte med gospodinjnske odpadke.** Na podlagi evropske Direktive 2012/19/EU o električnih in elektronskih odpadkih ter na podlagi njenega izvajanja v skladu z nacionalnimi predpisi je treba izrabljene električne naprave zbirati ločeno, z namenom predelave na okolju prijazen način. Če električne aparate odvzete na odlagališče ali na zemljo, lahko škodljive snovi dosežejo podtalno vodo in pridejo v prehrabno verigo, kar ima negativne posledice za vaše zdravje in dobro počutje. Za podrobnejše informacije o odstranjevanju tega artikla se posvetujte s svojim prodajalcem ali z ustanovo, ki je pristojna za predelavo gospodinjnskih odpadkov.



**Baterije je treba ob koncu njihove uporabne dobe odstraniti z ustreznostjo pozornostjo do okolja.** Baterija vsebuje material, ki je nevaren za vas in za okolje. Odstraniti jo je treba ločeno od drugih odpadkov, v zbiralnem centru, ki sprejema litij-ionske baterije.



**Ločeno zbiranje rabljenih proizvodov in embalaže omogoča reciklažo materialov in njihovo ponovno uporabo.** Ponovna uporaba recikliranih materialov prispeva k preprečevanju onesnaževanja okolja in znižuje povpraševanje po surovinah.

## 3. POZNAVANJE STROJA

### 3.1 OPIS STROJA IN NJEGOVA PREDVIDENA UPORABA

**Ta stroj je kosilnica za stoječega delavca.**

Stroj v glavnem sestavlja motor, ki poganja rezalno napravo v ohišju, opremljenem s kolesi in držalom. Upravljevalec lahko stroj vodi in upravlja glavne komande, medtem ko se vselej nahaja za držalom, torej na varnostni razdalji od vrteče se rezalne naprave. Če se operater oddalji od stroja, se motor in vrteča se naprava v nekaj sekundah ustavita.

### 3.1.1 Predvidena uporaba

Ta stroj je zasnovan in izdelan za košnjo (in zbiranje) trave na vrtovih in travnatih površinah, katerih obseg ustreza zmogljivosti kosilnice, ob prisotnosti upravljavca v stoječem položaju.

Na splošno velja, da ta stroj omogoča:

1. košnjo in zbiranje trave v zbiralni košari;
2. košnjo in izmet trave na tla iz zadnjega dela stroja;
3. košnjo in bočni izmet trave (če je predviden);
4. košnjo, seklanje in izmet trave na površino travnika (učinek mulčenja – če je predviden).

Uporaba posebne opreme, ki jo je proizvajalec predvidel kot standardno opremo ali kot opremo, ki se nabavi ločeno, omogoča izvajanje tega dela na različne načine; ti načini so razloženi v tem priročniku ali v navodilih posameznih pripomočkov.

### 3.1.2 Nepravilna uporaba

Katerakoli druga raba, ki se ne ujema z zgornjimi navedbami, je lahko nevarna in lahko povzroči poškodbe na ljudeh in/ali predmetih.

K nepravilni uporabi spada (na primer, a ne samo):

- Prevažati na stroju druge osebe, otroke ali živali, saj bi lahko padli in utrpeli hude poškodbe ali ovirali varno vožnjo.
- Voziti se na stroju.
- Uporabljati stroj za vleko ali potiskanje tovorov.
- Zaganjati rezalno napravo na predelih brez trave.
- Uporabljati kosilnico za zbiranje listja ali drugih ostankov.
- Uporabljati stroj za ravnanje živih mej ali za košnjo drugega, ne travnatega rastlinja.
- Uporaba stroja s strani več oseb.

**POMEMBNO** V primeru neustrezne uporabe se garancija razveljavi, proizvajalec pa zavrača vsakršno odgovornost in prelaga na uporabnika vse stroške za škodo ali poškodbe njega samega ali drugih oseb.

### 3.1.3 Tip uporabnika

Ta stroj je namenjen uporabi s strani navadnih uporabnikov, tj. nepoklicnih delavcev. Namenjen je "neprofesionalni uporabi".

**POMEMBNO** Stroj mora uporabljati en sam upravljevec.

## 3.2 VARNOSTNI OPOZORILNI ZNAKI

Na stroju so prisotni razni znaki (slika 2.0). Njihova funkcija je, da upravljavca opominjajo na pravilno ravnanje, zato da stroj uporablja s potrebno pozornostjo in previdnostjo. Pomen znakov:



**Pozor.** Preden stroj uporabite, preberite navodila.



**Nevarnost! Nevarnost izmetavanja predmetov.** Poskrbite, da bodo med uporabo stroja druge osebe izven delovnega območja.



Samo za kosilnice z motorjem z notranjim izgorevanjem.



Samo za električne kosilnice z omrežnim napajanjem.



Samo za električne kosilnice z omrežnim napajanjem.



**Nevarnost! Nevarnost urednin.**

Rezalna naprava v gibanju. Rok ali nog ne vstavljajte v ohišje rezalne naprave.



**Pazite na ostro rezalno napravo.** Rok ali nog ne vstavljajte v ohišje rezalne naprave. Tudi po izklopu motorja se rezalna naprava še naprej vrti. Pred vzdrževalnimi posegi izvlecite varnostni ključ (naprava za izklop).

**POMEMBNO** Uničene ali nečitljive nalepke je treba zamenjati. Zahtevajte nove nalepke v svojem pooblaščenem servisu.

## 3.3 IDENTIFIKACIJSKA ETIKETA

Identifikacijska etiketa vsebuje naslednje podatke (slika 1.0).

1. Raven zvočne moči.
2. Znak skladnosti CE.
3. Leto izdelave.
4. Tip stroja.
5. Serijska številka.
6. Ime in naslov proizvajalca.
7. Šifra artikla.
8. Najvišja hitrost delovanja motorja.
9. Teža v kg.
10. Napetost in frekvenca električnega napajanja.
11. Stopnja električne zaščite.
12. Nazivna moč.

Identifikacijske podatke stroja prepisite v ustrezna polja na etiketi, ki se nahaja za hrbtni strani platnice.

**POMEMBNO** Vsakič, ko se obrnete na pooblaščen servis, uporabite identifikacijske podatke, ki se nahajajo na identifikacijski etiketi.

**POMEMBNO** Vzorec izjave o skladnosti se nahaja na zadnjih straneh tega priročnika.

### 3.4 GLAVNI SESTAVNI DELI

Stroj je sestavljen iz niza glavnih komponent, ki imajo naslednje funkcije (slika 1.0):

- A. **Šasija:** okrov, ki vsebuje vrtiljivo rezalno napravo.
- B. **Motor:** omogoča premikanje rezalne naprave in kolesni pogon (če je predviden).
- C. **Rezalna naprava:** komponenta, ki je namenjena košnji trave.
- D. **Ščitnik zadnjega izmeta :** varovalo, ki preprečuje predmetom, na katere lahko naleti rezalna naprava, da bi zleteli daleč proč od stroja.
- E. **Ščitnik bočnega izmeta (če je predviden):** varovalo, ki preprečuje predmetom, na katere lahko naleti rezalna naprava, da bi zleteli daleč proč od stroja.
- F. **Odbijač bočnega izmeta (če je predviden):** poleg funkcije bočnega praznjenja trave na tla ima tudi funkcijo varnostnega elementa, ki preprečuje izmet morebitnih predmetov, ki jih pobere rezalna naprava, stran od stroja.
- G. **Zbiralna košara:** poleg funkcije zbiranja pokošene trave ima tudi funkcijo varnostnega elementa, ki preprečuje izmet morebitnih predmetov, ki jih pobere rezalna naprava, stran od stroja.
- H. **Držalo:** predstavlja delovno mesto upravljavca. Njegova dolžina zagotavlja, da upravljavec med delom ostaja vselej na varni razdalji od vrteče se rezalne naprave.
- I. **Baterija** (če ni dobavljena s strojem, glej pogl. 15 "Dodatna oprema po naročilu"): daje energijo za pogon motorja; njene karakteristike in predpisi o njeni uporabi so opisani v posebnem priročniku.
- J. **Vzvod prisotnosti upravljavca:** vzvod, ki omogoči vklop rezalne naprave in pogona koles. Motor se samodejno ustavi ob izpustitvi obeh vzvodov.
- K. **Vzvod za vklop pogona koles:** vzvod, ki vključi pogon koles in omogoči premikanje stroja.
- L. **Pokrov predala za baterijo**
- M. **Varnostni ključ (naprava za izklop):** ključ vključi/izključi električni tokokrog stroja.
- N. **Polnilnik baterije** (če ni dobavljen s strojem, glej pogl. 15 "Dodatna oprema po naročilu"): naprava, ki se uporablja za polnjenje baterije.

### 4. MONTAŽA

 **Varnostni predpisi, ki jih je treba upoštevati, so opisani v pogl. 2. Natančno se držite teh predpisov, da se izognete resnim tveganjem ali nevarnostim.**

Zaradi skladiščenja in prevoza nekatere komponente niso montirane takoj v tovarni, temveč jih je treba montirati šele po odstranitvi embalaže, pri čemer je treba slediti naslednjim navodilom.

 **Odstranjevanje embalaže in dokončno montažo morate opraviti na ravni in trdni površini, z zadostnim prostorom za premikanje stroja in embalaže, pri tem pa morate vedno uporabljati ustrezno orodje. Ne uporabljajte stroja, preden ne izvedete vseh navodil v oddelku "MONTAŽA".**

#### 4.1 KOMPONENTE ZA MONTAŽO

V embalaži so prisotne komponente, namenjene montaži.

##### 4.1.1 Odstranitev embalaže

1. Embalažo odprite previdno in pri tem pazite, da ne izgubite komponent.
2. Preberite dokumentacijo, ki je prisotna v škatli, vključno s temi navodili.
3. Vzemite iz škatle vse komponente, ki niso montirane.
4. Škatlo in drugo embalažo odstranite v skladu z lokalnimi predpisi.

 **Predn se lotite montaže, preverite, da varnostni ključ ni vtaknjen v svoje ležišče.**

#### 4.2 MONTAŽA KOŠARE

Sledite navodilom, ki so priložena zbiralni košari.

#### 4.3 MONTAŽA DRŽALA

Držalo sestavite, kot prikazujeta sliki 3 in 7.

### 5. KOMANDE ZA UPRAVLJANJE

#### 5.1 VARNOSTNI KLJUČ (NAPRAVA ZA IZKLOP)

Ključ (slika 8.A) je v predalu z baterijo. Če ga obrnete v položaj »ON«, boste aktivirali električni tokokrog stroja in ga vklopili. Če ključ obrnete v položaj »OFF«, se električni tokokrog popolnoma prekine, s čimer se prepreči nenadzorovano delovanje stroja.

**POMEMBNO** *Kadar pustite stroj brez nadzora ali ga ne uporabljate, vselej izvlcite varnostni ključ.*

#### 5.2 VZVOD PRISOTNOSTI UPRAVLJAVCA

Vzvod prisotnosti upravljavca (slika 9.A) omogoči vklop rezalne naprave in pogona koles. Pritisnite enega od obeh vzvodov (slika 9.A) v smeri držala, da omogočite vklop rezalne naprave in vklop pogona koles. Ob izpustitvi obeh vzvodov se motor samodejno ustavi in vse funkcije so onemogočene.



### 5.3 GUMB ZA ZAGON

Gumb za zagon (slika 10.A) se uporablja za:



1. **Zagon stroja.** S pritiskom na gumb (slika 10.A) se zaslon (slika 10.B) prižge in stroj je pripravljen za uporabo.

**OPOMBA** *Stroj se vklopi le, če sta vzvod prisotnosti upravljavca in vzvod za pogon koles izpuščena.*

**OPOMBA** *Če stroji ni v uporabi, po 15 sekundah zaslon ugasne in treba je ponoviti zgoraj opisani postopek.*



2. **Vklop rezalne naprave.**

**OPOMBA** *Vklop rezalne naprave je mogoče le, če je vzvod prisotnosti upravljavca pritisnjen v smeri držala (glej odst. 6.3).*

3. **Izklop rezalne naprave.** Pri vklopljeni rezalni napravi pritisnite na gumb za zagon (slika 10.A); rezalna naprava se zaustavi, medtem ko stroj ostane prižgan.

### 5.4 VZVOD ZA VKLOP POGONA KOLES

Vključi pogon koles in omogoči premikanje stroja.



#### Pogon koles vključen.

Za vključitev napredovanje stroja:

- a. Pritisnite enega od obeh vzvodov prisotnosti upravljavca (slika 9.A) v smeri držala.
- b. Pritisnite enega od obeh vzvodov za vklop pogona koles (slika 9.B) v smeri držala.

Hitrost premikanja je mogoče nastaviti z izbirnim stikalom (slika 10.C).

Mogoče je izbrati 6 različnih hitrostnih stopenj.



1. **Maksimalna hitrost** (okrog 5 km/h).



2. **Minimalna hitrost** (okrog 2,5 km/h).

Dvema "klikoma" izbirnega stikala (slika 10.C) ustreza sprememba hitrostne stopnje premikanja, kar se na zaslonu pokaže s črtnim indikatorjem (slika 10.C1).

**OPOMBA** *Nazadnje izbrana hitrostna stopnja ostane nastavljena tudi po ugasnitvi stroja.*

**POMEMBNO** *Da se ne poškoduje pogonski mehanizem, pazite, da stroja ne vlečete vzvratno, kadar je pogon koles vključen.*

### 5.5 TIPKA "ECO"

Funkcija "ECO" omogoča varčevanje energije med košnjo trave z optimizacijo avtonomije baterije. Za vključitev ali izključitev funkcije "Eco" pritisnite tipko (slika 10.D). Če je funkcija vključena se na zaslonu izpiše črka »E«. Ta funkcija se izključi vsakič, ko se izpustita vzvoda prisotnosti upravljavca.

**OPOMBA** *Uporabo funkcije "ECO" odsvetujemo v težkih pogojih košnje (pri košnji goste, visoke, vlažne trave).*

### 5.6 NASTAVITEV VIŠINE KOŠNJE

S spuščanjem oziroma dviganjem šasije je mogoče regulirati različne višine košnje.



**Ta postopek izvedite z mirujočo rezalno napravo.**

- Nastavitev višine košnje izvedete tako, da pritisnete gumb (slika 11.A) in nato s pomočjo ročaja (slika 11.B) dvigate ali spuščate šasijo, dokler ne dosežete želene višine.

## 6. UPORABA STROJA



**Varnostni predpisi, ki jih je treba upoštevati, so opisani v pogl. 2. Natančno se držite teh predpisov, da se izognete resnim tveganjem ali nevarnostim.**

### 6.1 ZAČETNA OPRAVILA

Pred začetkom dela je treba opraviti vrsto pregledov in opravil, s katerimi zagotovimo uspešno in kar najbolj varno delo: Prepričajte se, da varnostni ključ ni vtaknjen v svoje ležišče. Stroj postavite vodoravno, tako da stoji stabilno na tleh.

#### 6.1.1 Pregled baterije

Pred prvo uporabo stroja po nakupu napolnite baterijo do konca, v skladu z navodili v priložniku baterije. Pred vsako uporabo preverite napolnjenost baterije v skladu z navodili v priložniku baterije.

#### 6.1.2 Priprava stroja za delo

**OPOMBA** *Ta stroj omogoča košnjo trate na razne načine; pred začetkom dela je treba stroj pripraviti glede na zaželeni način košnje.*

#### a. Priprava na košnjo z zbiranjem trave v zbiralni košari:

1. Dvignite zaporo zadnjega izmeta (slika 12.A) in pravilno pritrdite zbiralno košaro (slika 12.B), tako kot prikazuje slika.
2. Pri modelih z možnostjo bočnega izmeta: prepričajte se, da je zapora bočnega izmeta (slika 13.B) spuščena.

## b. Priprava na košnjo in zadnji izmet trave na tla:

1. Odstranite zbiralno košaro in poskrbite, da bo zapora zadnjega izmeta (slika 13.A) spuščena in trdno na mestu.
2. Pri modelih z možnostjo bočnega izmeta: prepričajte se, da je zapora bočnega izmeta (slika 13.B) spuščena.

## c. Priprava na košnjo z drobljenjem trave (funkcija mulčenja):

1. Dvignite zaporo zadnjega izmeta (slika 14.A) in v odprtino za izmet vstavite čep odbijača (slika 14.B), tako da ga rahlo nagnete v desno.
2. Pritrdite ga, tako da v za to predvidene izvršine porinete dva zatiča (slika 14.C), dokler se pritrdilni zob ne zatakne (slika 14.D).
3. Pri modelih z možnostjo bočnega izmeta: prepričajte se, da je zapora bočnega izmeta (slika 13.B) spuščena.

Odstranjevanje čepa odbijača:

1. Dvignite zaporo zadnjega izmeta (slika 14.A).
2. Pritisnite na sredini, tako da sprostite zob (slika 14.D).

## d. Priprava na košnjo in bočni izmet trave na tla:

1. Dvignite zaporo zadnjega izmeta (slika 14.A) in v odprtino za izmet vstavite čep odbijača (slika 15.B), tako da ga rahlo nagnete v desno.
2. Pritrdite ga, tako da v za to predvidene izvršine porinete dva zatiča (slika 15.C), dokler se pritrdilni zob ne zatakne (slika 15.D).
3. Dvignite zaporo bočnega izmeta (Fig.15.A).
4. Vstavite odbijač bočnega izmeta (slika 15.E).
5. Zaprite zaporo bočnega izmeta (slika 15.A), tako da bo odbijač bočnega izmeta (slika 15.E) blokiran.

Odstranjevanje čepa odbijača:

1. Dvignite zaporo zadnjega izmeta (slika 14.A).
2. Pritisnite na sredini, tako da sprostite zob (slika 14.D).

### 6.1.3 Nastavitev višine košnje

Nastavite višino košnje, kot je opisano v (odst. 5.6).

## 6.2 VARNOSTNI PREGLEDI

Opravite naslednje varnostne preglede in preverite, ali se rezultati ujemajo s tem, kar navajajo tabele.

 **Pred uporabo vselej opravite varnostne preglede.**

### 6.2.1 Splošni varnostni pregled

Predmet	Rezultat
Ročaji	Čisti, suhi.
Držalo	Pravilno in čvrsto pritrjeno na stroj.
Rezalna naprava	Čista, ni poškodovana ali obrabljena.
Ščitnik zadnjega izmeta; zbiralna košara	Kompleten. Brez poškodb. Pravilno montiran.
Ščitnik bočnega izmeta; odbijač bočnega izmeta	Kompleten. Brez poškodb. Pravilno montiran.
Stikalo Vzvod prisotnosti upravljalca Vzvod za vklop pogona koles	Premikanje ročice plina mora biti prosto, ne pretežno; po tem, ko jo popustite, se mora avtomatsko in hitro vrniti v nevtralni položaj.
Baterija	Brez poškodb na ohišju, brez sledi tekočine.
Vijaki/matice na stroju in na rezalni napravi	Dobro priviti (ne zrahljani).
Prehodi za hladilni zrak	Ne zamašeni.
Stroj	Brez znakov poškodb ali obrabe.

### 6.2.2 Test delovanja stroja

Opravilo	Rezultat
<ol style="list-style-type: none"><li>1. Zaženite stroj (odst. 6.3).</li><li>2. Vključite rezalno napravo (odst. 6.3).</li><li>3. Izpustite oba vzvoda prisotnosti upravljalca (slika 21.A).</li></ol>	<ol style="list-style-type: none"><li>1. Zaslon se prižge in stroj je pripravljen za uporabo.</li><li>2. Rezalna naprava se mora premikati.</li><li>3. Vzvoda se morata samodejno in hitro vrniti v nevtralni položaj, motor se mora zaustaviti in rezalna naprava mora obmirovati v nekaj sekundah.</li></ol>
<ol style="list-style-type: none"><li>1. Zaženite stroj (odst. 6.3).</li><li>2. Pritisnite na vzvod za pogon koles (odst.5.4).</li><li>3. Izpustite vzvod za pogon koles.</li></ol>	<ol style="list-style-type: none"><li>1. Zaslon se prižge in stroj je pripravljen za uporabo.</li><li>2. Kolesa vlečejo stroj naprej.</li><li>3. Kolesa se zaustavijo in stroj obmiruje.</li></ol>
Preizkus delovanja	Nobena nenormalna vibracija. Noben nenormalni hrup.

 Če kateri izmed rezultatov ni v skladu s tem, kar navajajo tabele, stroja ne smete uporabljati! Obrnite se na servisno službo, da stroj ustrezno pregleda in popravi.

### 6.3 ZAGON

**OPOMBA** Kosilnico zaženite na ravni površini brez ovir ali visoke trave.

**OPOMBA** Preverite, ali je kombinacija baterij ustrezna, tako da si pomagate s tabelo Tehnični podatki.

1. Odprite pokrov predala za baterijo (slika 16.A).
2. Baterije pravilno vstavite v njihova ležišča (odst. 7.2.3).
3. Varnostni ključ vstavite in ga potisnite do konca (slika 17.B) ter ga obrnite v položaj »ON«.
4. Pritisnite na gumb za zagon (slika 18.A).
5. Vključite rezalno napravo, tako da najprej pritisnete enega od vzvodov prisotnosti upravljavca (slika 19.A) v smeri držala in nato gumb (slika 19.B).

### 6.4 DELO

**POMEMBNO** Med delom vedno ohranjajte varnostno razdaljo od vrteče se rezalne naprave, ki je enaka dolžini držala.

**POMEMBNO** Za optimalno delovanje stroja vam priporočamo, da istočasno uporabljate dve bateriji.

Avtonomija baterij (in s tem površina travnika, ki jo je mogoče pokositi pred ponovnim polnjenjem) je odvisna od različnih dejavnikov, opisanih v odst. 7.2.1. Med uporabo je prikazano stanje baterij (odstotek preostale baterije, slika 10.E).

**POMEMBNO** Če se motor med delom ustavi zaradi pregretja, počakajte približno 5 minut pred ponovnim zagonom.

#### 6.4.1 Košnja trave

1. Začnite s premikanjem in s košnjo na območju s travo.
2. Prilagodite hitrost vožnje in višino košnje (odst. 5.6) pogojem na trati (višina, gostost in vlažnost trave) ter količini trave, ki jo mora kosilnica odstranjevati.

**Pri modelih s kolesnim pogonom (odst. 5.4):** vam odsvetujemo uporabo na terenu z naklonom, večjim od 15°.

3. Videz trate bo lepši, če boste kosili vedno enako visoko in izmenično v obe smeri (slika 20).

**V primeru bočnega izmeta:** priporočamo vam, da potek košnje načrtujete tako, da kosilnica pokošene trave ne bi metala na nepokošen del travnika.

**V primeru mulčenja ali zadnjega izmeta trave:**

- Vedno se izogibajte košnji zelo velike količine trave.
- Nikoli ne kosite več od ene tretjine celotne višine trave v enem samem prehodu s kosilnico (slika 20).
- Šasijo ohranjajte vselej čisto (odst. 7.3.1).

#### 6.4.2 Nasveti za vzdrževanje urejenega travnika

- Za ohranjanje lepega, zelenega in mehkega travnika je treba travo redno kositi. Travnik lahko tvorijo različne vrste trave. Ob pogosti košnji bolj rastejo trave, ki razvijejo veliko korenin in oblikujejo močno travno rušo; če pa je košnja bolj redka, se razvijejo predvsem visoke in divje trave (triperesna deteljica, marjetice itd.). Pogostost košenj je treba prilagoditi rasti trave in preprečiti, da bi med eno in drugo košnjo preveč zrastle.
- Optimalna višina trave na dobro oskrbovani trati je okrog 4–5 cm; pri posamezni košnji naj ne bi poredali več kot tretjino celotne višine. Če je trava zelo visoka, je bolje kositi dvakrat z razmikom enega dneva; prvo košnjo opravite z rezalnimi napravami na najvišji višini, pri drugi košnji pa nastavite zaželeno višino.
- Prenizka košnja povzroča trganje in razredčena mesta na travnati površini, ki je posledično videti »lisasta«.
- V najbolj vročih in suhih obdobjih vam priporočamo, da pustite travo nekoliko višjo, saj se s tem ublaži osuševanje terena.
- Vselej je bolje kositi dobro osušeno travo. Ne kosite trave, ko je mokra; to lahko zmanjša učinkovitost rezila, ker se nanj lepi trava in povzroča trganje šopov iz travne ruše.
- Rezalne naprave morajo biti cele in dobro nabrušene, da je rez trave čist in brez cefranja, ki povzroča porumenelost vrhov trave.

#### 6.4.3 Praznjenje zbiralne košare

Ko je zbiralna košara (slika 1.G) polna, pobiranje trave ni več učinkovito in kosilnica spremeni zvok.

**V primeru zbiralne košare z napravo za prikazovanje količine:**



1. Dvignjeno = prazno.



2. Spuščeno = polno.

Med delom, ko se rezalna naprava premika, naprava za prikazovanje ostane dvignjena, dokler je v zbiralni košari še prostor za pokošeno travo; ko se naprava spusti, to pomeni, da je zbiralna košara polna.

Odstranjevanje in praznjenje zbiralne košare:

1. Izpustite oba vzvoda (slika 21.A).
2. Počakajte na zaustavitev rezalne naprave.
3. Dvignite zaporo zadnjega izmeta (slika 12.A), primate ročico in odstranite zbiralno košaro, tako da jo držite v pokončnem položaju.

## 6.5 ZAUSTAVITEV

Za zaustavitev stroja:

1. Izpustite oba vzvoda (slika 21.A).
2. Počakajte na zaustavitev rezalne naprave.



**Po ugasnitvi stroja je treba počakati nekaj sekund, preden se rezalna naprava ustavi.**

**POMEMBNO** Vselej ugasnite stroj.

- Ko se morate premakniti z enega na drugo delovno območje.
- Pri premikanju prek površin, kjer ni trave.
- Vsakokrat, ko je treba preiti kakšno oviro.
- Preden se lotite nastavljanja višine košnje.
- Vsakič, ko snamete ali ponovno namestite zbiralno košaro.
- Vsakič, ko odstranite ali ponovno namestite odbijač bočnega izmeta (če je predviden).

## 6.6 PO UPORABI

1. Ugasnite stroj (odst. 6.5).
2. Odprite pokrov in odstranite varnostni ključ.
3. Odstranite baterije iz ležišč in jih napolnite (odst. 7.2.2).
4. Počakajte, da se motor ohladi, preden stroj postavite v kateri koli prostor.
5. Opravite čiščenje (odst. 7.3).
6. Preglejte, če je bila kakšna komponenta razrahljana ali poškodovana. Po potrebi zamenjajte poškodovane komponente in privijte vijake, ki so morda popustili, ali pa se obrnite na pooblaščen servis.

**POMEMBNO** Kadar pustite stroj brez nadzora ali ga ne uporabljate, vselej izvlcite varnostni ključ.

## 7. REDNO VZDRŽEVANJE

### 7.1 SPLOŠNE INFORMACIJE



**Varnostni predpisi, ki jih je treba upoštevati, so opisani v pogl. 2. Natančno se držite teh predpisov, da se izognete resnim tveganjem ali nevarnostim.**



**Pred izvajanjem kakršnega koli pregleda, čiščenja ali posega za vzdrževanje/reguliranje na stroju:**

- Zaustavite stroj.
- Izvlcite varnostni ključ (ključca nikoli ne puščajte v stroju ali na dosegu otrok ali neusposobljenih oseb).
- Prepričajte se, da so se vsi premični deli popolnoma zaustavili.

- Počakajte, da se motor ohladi, preden stroj postavite v kateri koli prostor.
- Preberite ustrezna navodila.
- Nadenite primerna oblačila, delovne rokavice in zaščitna očala.
  - Opisi pogostnosti in vrste posegov so v "Tabeli vzdrževanja". Spodnja tabela vam bo v pomoč pri ohranjanju učinkovitosti in varnosti vašega stroja. V njej so navedena pglavlitna opravila in časovni intervali, v katerih je treba opraviti vsako izmed njih. Vsakega od posegov opravite ob prvem od predpisanih rokov, ki dejansko nastopi.
  - Uporaba neoriginalnih ali nepravilno montiranih nadomestnih delov in dodatne opreme lahko negativno vpliva na delovanje in varnost stroja. Proizvajalec zavrača vsakršno odgovornost v primeru škode, nezgod ali poškodb, ki bi izvirale iz uporabe neoriginalnih proizvodov.
  - Originalne nadomestne dele dobite v servisih in pri pooblaščenih prodajalcih.

**POMEMBNO** Vsa opravila za vzdrževanje in reguliranje, ki niso opisana v tem priročniku, mora izvesti vaš prodajalec ali specializirani servis.

### 7.2 BATERIJA

#### 7.2.1 Avtonomija baterije

Na avtonomijo baterije (in s tem površino travnika, ki jo je mogoče pokositi pred ponovnim polnjenjem) vplivajo predvsem:

- a. Okoljski dejavniki, ki povzročijo večjo porabo energije:
  - košnja goste, visoke ali vlažne trave.
- b. Širina reza stroja; čim večja je širina, tem večja je poraba energije.
- c. Ravnanja upravljavca, ki bi se jim moral izogibati:
  - Pogosto prižiganje in ugašanje stroja med delom.
  - Prenizka košnja glede na pogoje na travniku.
  - Prehitro napredovanje glede na količino trave, ki jo mora kosilnica odstranjevati.

**OPOMBA** Med uporabo je baterija zaščitena proti popolni izpraznitvi z zaščitnim mehanizmom, ki ugasne stroj in prepreči njegovo delovanje.

Za doseganje optimalne avtonomije baterije je treba vselej:

- Kositi travo, ko je travnik suh.
- Kositi travo pogosto, tako da ne doseže velike višine.
- Kadar je trava zelo visoka, kositi dvakrat in pri prvi košnji nastaviti nekoliko večjo višino košnje, pri drugi košnji pa nižjo.
- Izogibajte se košnji zelo visoke trave s funkcijo "mulčenje".
- Uporabljati funkcijo "Eco" (odst. 5.5).

Če želite stroj neprekinjeno uporabljati dlje časa, kot to dopuščajo standardne baterije, je mogoče:

- Kupiti dodatne baterije, tako da lahko izpraznjene baterije takoj nadomestite, ne da bi morali prekiniti z delom.

- Kupiti baterije, ki imajo daljšo avtonomijo od standardne baterije (odst. 15.2).

## 7.2.2 Odstranitev in polnjenje baterije

1. Odprite pokrov predala za baterijo in izvlecite varnostni ključ.
2. Pritisnite gumb na bateriji (slika 22.A) in jo odstranite (slika 22.B).
3. Vstavite baterijo (slika 22.B) v njeno ležišče na polnilniku baterije (slika 22.C).
4. Polnilnik baterije priklopite na vtičnico, katere napetost mora ustrezati tisti, ki je navedena na ploščici.
5. Baterijo napolnite do konca; pri tem sledite navodilom v priložniku baterije/polnilnika baterije.

**OPOMBA** Baterija je opremljena z zaščito, ki preprečuje polnjenje, če je temperatura okolja nižja od 0 °C ali presega +45 °C.

**OPOMBA** Baterijo lahko kadar koli tudi samo delno napolnite brez nevarnosti, da bi se poškodovala.

## 7.2.3 Ponovno vstavljanje baterije v stroj

Po končanem polnjenju:

1. Odstranite baterijo iz njenega ležišča na polnilniku baterije (pazite, da je po zaključenem polnjenju ne pustite predolgo v polnilniku).
2. Polnilnik izklopite iz omrežja.
3. Odprite pokrov predala za baterijo (slika 23.A), vstavite baterijo (slika 23.B) v njeno ležišče, tako da jo potisnete do konca, dokler ne zaslišite klika, ki jo blokira v njenem položaju in zagotovi električni stik.
4. Povsem zaprite pokrov.

## 7.3 ČIŠČENJE

Po vsaki uporabi opravite čiščenje, upoštevajoč naslednja navodila.

### 7.3.1 Čiščenje stroja

- Vedno preverite, da so dovodi zraka čisti.
- Ne uporabljajte vodnega curka in ne zmočite motorja ali električnih delov (slika 24.0).
- Za čiščenje šasije ne uporabljajte agresivnih tekočin.
- Za zmanjšanje nevarnosti požara poskrbite, da bo stroj, še zlasti motor, prost ostankov trave, listja ali odvečne maščobe.
- Poskrbite, da na vzvodih, zaslonu in gumbih ni ostankov košnje.

### 7.3.2 Čiščenje sestava rezalnih naprav

Odstranite ostanke trave in blata, ki so se nabrali v notranjosti šasije, ker posušeni ostanki lahko otežijo naslednji zagon. Stroj položite na bok in se prepričajte o njegovi stabilnosti, preden izvedete kakršen koli poseg.

- V primeru bočnega izmeta: odstranite odbijač izmeta (če je nameščen – odst. 6.1.2d.).

Barva na notranji strani šasije se lahko sčasoma odluči zaradi abrazivnega delovanja pokošene trave, če se to zgodi, površino nemudoma premažite z premazom proti rji. Tako boste preprečili nastanek rje, ki lahko povzroči korozijo kovine.

### 7.3.3 Čiščenje košare

1. Izpraznite zbiralno košaro.
2. Pretresite jo, da iz nje padejo ostanki trave in prsti.
3. Košaro operite, sperite in jo postavite tako, da se bo hitro posušila.

## 7.4 PRITRDILNE MATICE IN VIJAKI

Vijaki in matice morajo ostati dobro priviti, da se zagotovi varno delovanje stroja.

## 7.5 ČIŠČENJE ZRAČNEGA FILTRA

Filtrirni element mora vselej ostati čist in ga je treba zamenjati, če je strgan/zlomljen ali poškodovan. Ravnavajte, kakor sledi:

1. Očistite okolico rešetke zračnega filtra.
2. Odstranite rešetko (slika 25.A), tako da odvijete vijak (slika 25.B).
3. Izvlecite filtrirni element (slika 26.A).
4. Filter spihajte, da odstranite prah in drobce. Če umazanija ni odstranjena, filter (slika 26.A) umijte z vodo in ga obrišite s čisto krpo.

**POMEMBNO** Za čiščenje filtra ne uporabljajte bencina, detergentov ali drugih sredstev.

5. Ležišče filtra očistite prahu, drobcev in umazanije.
6. Filtrirni element (slika 26.A) namestite v njegovo ležišče (pred tem se prepričajte, da je dobro osušen).
7. Ponovno montirajte rešetko (slika 25.A) in zategnite vijak (slika 25.B).

## 8. IZREDNO VZDRŽEVANJE

**⚠ Pred izvajanjem kakršnega koli pregleda, čiščenja ali posega za vzdrževanje/reguliranje na stroju:**

- Zaustavite stroj.
- Izvlecite varnostni ključ (ključa nikoli ne puščajte v stroju ali na doseg otrok ali neusposobljenih oseb).
- Prepričajte se, da so se vsi premični deli popolnoma zaustavili.
- Počakajte, da se motor ohladi, preden stroj postavite v kateri koli prostor.
- Preberite ustrezna navodila.
- Nadenite primerna oblačila, delovne rokavice in zaščitna očala.

## 8.1 REZALNA NAPRAVA

Slabo nabrušena rezalna naprava trga travo in povzroči porumenelost travnika.

 **Rezalne naprave se ne dotikajte, dokler ključ ni bil iztagnjen in dokler se rezalna naprava ni popolnoma zaustavila.**

 **Vsa opravila v zvezi z rezalnimi napravami (de-montaža, brušenje, uravnovešanje, popravilo, ponovna montaža in/ali zamenjava) so zahtevna in je zanje potrebno specifično znanje ter posebno orodje; iz varnostnih razlogov jih je treba vedno opraviti v specializiranem servisu.**

 **Če je rezalna naprava poškodovana, ukrivljena ali obrabljena, jo zamenjajte skupaj s pripadajočimi vijaki, da se ohrani pravilna uravnoteženost.**

**POMEMBNO** Vselej uporabljajte originalne rezalne naprave, ki so označene s šifro, navedeno v tabeli "Tehnični podatki".

Zaradi razvoja artikla bodo rezalne naprave, navedene v tabeli "Tehnični podatki", lahko sčasoma nadomeščene z drugimi, ki bodo imele enakovredne lastnosti, kar se tiče varnega delovanja in možnosti medsebojnega zamenjavanja.

## 9. SHRANJEVANJE

### 9.1 SHRANJEVANJE STROJA

Pred shranitvijo stroja:

1. Počakajte, da se motor ohladi.
2. Odstranite varnostni ključ.
3. Opravite čiščenje (odst. 7.3).
4. Preglejte, če je bila kakšna komponenta razrahljana ali poškodovana. Po potrebi zamenjajte poškodovane komponente in privijte vijake, ki so morda popustili, ali pa se obrnite na pooblaščen servis.
5. Stroj shranite:
  - V suhem prostoru.
  - V zavetju pred učinki slabega vremena.
  - Po možnosti ga pokrijte s pregrinjalom.
  - Na mestu, ki je izven dosega otrok.
  - Prepričajte se, da ste z njega odstranili ključe ali orodje za vzdrževanje.

### 9.2 SHRANJEVANJE BATERIJE

Baterijo je treba hraniti v senci in v hladnem okolju brez vlage.

**OPOMBA** V primeru dolge nedejavnosti baterijo ponovno napolnite na vsaka dva meseca, da podaljšate njeno življenjsko dobo.

## 10. PREMIKANJE IN TRANSPORT

- Vsakič, ko je treba stroj premeščati, dvigati, prevažati ali nagibati:
- Ugasnite stroj (odst. 6.5).
  - Odstranite varnostni ključ.
  - Prepričajte se, da so se vsi premični deli popolnoma zaustavili.
  - Nadenite močne delovne rokavice.
  - Zgrabite stroj na mestih, ki zagotavljajo zanesljiv oprijem ob upoštevanju teže in njene porazdelitve.
  - Uporabite ustrezno število oseb glede na težo stroja in lastnosti transportnega sredstva ali mesta, kamor želite stroj postaviti ali od koder ga želite odstraniti.
  - Zagotovite, da premeščanje stroja ne bo povzročilo poškodb na stvareh ali osebah.
- Za prevažanje stroja na vozilu ali na prikolici:
- Uporabite nakladalne klancine, ki so primerno vzdržljive ter ustrezno široke in dolge.
  - Stroj naložite z ugasnjenim motorjem, s potiskanjem, pri tem pa naj sodeluje primerno število oseb.
  - Sestav rezalnih naprav naj bo spuščen.
  - Stroj namestite tako, da ne bo nikogar ogrožal.
  - Pritrdite ga čvrsto na vozilo z vrvmi ali verigami, da se prepreči prevrnitev.

## 11. SERVIS IN POPRAVILA

- Ta priročnik daje vsa potrebna navodila za upravljanje stroja in za pravilno osnovno vzdrževanje, ki ga lahko opravlja uporabnik. Vse postopke vzdrževanja in nastavitve, ki niso opisani v tem priročniku, mora opraviti vaš prodajalec ali specializiran servis, ki razpolaga s potrebnim znanjem in opremo za pravilno izvedbo teh del in ohranjanje prvotne stopnje varnosti in stanja stroja. Zaradi posegov, opravljenih v neprimernih delavnicah ali s strani neusposobljenih oseb, se razveljavi vsakršna oblika garancije in vsakršna odgovornost proizvajalca.
- Izključno pooblaščen servisne delavnice smejo izvajati popravila in vzdrževalna opravila v okviru garancije.
  - Pooblaščen servis uporabljajo izključno originalne nadomestne dele. Originalna dodatna oprema je bila izdelana posebej za te stroje.
  - Neoriginalni nadomestni deli in dodatna oprema niso dovoljeni. Uporaba neoriginalnih nadomestnih delov in opreme povzroči, da uporaba stroja ni varna, ter odvezuje proizvajalca vsakršne odgovornosti.

## 12. OBSEG GARANCIJE

Garancijski pogoji so namenjeni samo navadnim uporabnikom, tj. nepoklicnim delavcem.

Garancija krije vse napake, ki se tičejo kakovosti materialov in izdelave ter so bile v garancijskem roku potrjene s strani vašega prodajalca ali specializiranega servisa.

Garancija je omejena na popravilo ali zamenjavo komponente, za katero se ugotovi, da ima napako. Priporočamo, da stroj enkrat na leto zaupate pooblaščenemu servisu, da izvede vzdrževalna in servisna opravila ter pregled varnostnih naprav.

Pogoj za uveljavljanje garancije je redno vzdrževanje stroja.

Uporabnik mora natančno spoštovati vsa navodila, ki jih vsebuje priložena dokumentacija.

Garancija ne pokriva poškodb, ki so posledica:

- Pomanjkljive seznanitve s spremljajočo dokumentacijo (priročniki z navodili).
- Profesionalne rabe.
- Nepozornosti, malomarnosti.
- Zunanjih vzrokov (strele, trkov, prisotnosti tujkov v notranjosti stroja) ali nesreč.

- Nepravilne ali s strani proizvajalca neodobrene uporabe ali montaže.
- Slabega vzdrževanja.
- Predelave stroja.
- Uporabe neoriginalnih nadomestnih delov (prilagojenih delov).
- Uporabe opreme, ki je ni dobavil proizvajalec ali je proizvajalec ni odobril.

Poleg tega garancija ne pokriva:

- Opravil rednega/izrednega vzdrževanja (opisanih v priročniku z navodili).
- Normalne obrabe potrošnih materialov, kot so pogonski jermeni, rezalne naprave, žarometi, kolesa, varnostni vijaki in žice.
- Normalne obrabe.
- Slabšanja estetskega videza stroja zaradi njegove rabe.
- Nosilcev rezalnih naprav.
- Morebitnih dodatnih stroškov, ki so povezani z uveljavitvijo garancije, kot so potni stroški do uporabnika, prevoz stroja do prodajalca, najem opreme za zamenjavo ali naročilo vzdrževalnih del pri zunanjem podjetju.

Uporabnik je zaščiten z ustreznimi zakoni, ki veljajo v njegovi državi. Ta garancija na noben način ne omejuje pravic uporabnika, ki jih določajo zakoni v njegovi državi.

## 13. TABELA VZDRŽEVANJA

Poseg	Pogostnost	Opombe
<b>STROJ</b>		
Pregled vseh spojev	Pred vsako uporabo	odst. 7.4
Varnostni pregledi / Preveritev komand	Pred vsako uporabo	odst. 6.2
Preverjanje varoval zadnjega/bočnega izmeta.	Pred vsako uporabo	odst. 6.2.1
Preverjanje zbiralne košare, odbijača bočnega izmeta.	Pred vsako uporabo	odst. 6.2.1
Kontrola rezalne naprave	Pred vsako uporabo	odst. 6.2.1
Kontrola stanja napolnjenosti baterije	Pred vsako uporabo	*
Napolnitev baterije	Po vsaki uporabi	odst. 7.2.2 *
Splošno čiščenje in pregled	Po vsaki uporabi	odst. 7.3
Pregled morebitnih poškodb na stroju. Po potrebi pokličite pooblaščen servis.	Po vsaki uporabi	-
Čiščenje zračnega filtra	Enkrat mesečno	odst. 7.5
Zamenjava rezalne naprave	-	odst. 8.1 ***

\* Poglejte v priročnik baterije/polnilnika baterije.

\*\* To opravilo mora izvesti vaš prodajalec ali specializirani servis.

\*\*\* To opravilo je treba izvesti ob prvih znakih nepravilnega delovanja.

## 14. PREPOZNAVANJE MOTENJ

Če težave ostajajo tudi potem, ko ste izvedli zgoraj opisana opravila, se posvetujte s svojim prodajalcem.

MOTNJA	VERJETNI VZROK	ODPRAVA MOTNJE
1. Po pritisku na gumb za zagon se zaslon ne prižge.	Varnostni ključ ni vtaknjen ali je vtaknjen nepravilno.	Vtaknite ključ (odst. 6.3).
	Varnostni ključ v položaju »OFF«.	Varnostni ključ obrnite v položaj »ON« (odst. 6.3).
	Baterija ni vstavljena ali je vstavljena nepravilno.	Odpriete pokrov in se prepričajte, ali je baterija pravilno vstavljena (odst. 7.2.3).
	Baterija je prazna.	Preverite stanje napoljenosti in baterijo napolnite (odst. 7.2.2).
	Nepravilna kombinacija baterij.	Preverite pravilno kombinacijo baterij, tako da si pomagata z navodili iz tabele Tehnični podatki.
2. Po pritisku na gumb za zagon se zaslon ne prižge, stroj odda zvočni signal.	Notranja napaka motorja.	Izvlcite varnostni ključ in se obrnite na servisni center, da opravi pregled, zamenjave ali popravila.
3. Motor se ustavi med delom.	Baterija ni pravilno vstavljena.	Odpriete pokrov in se prepričajte, ali je baterija pravilno vstavljena (odst. 7.2.3).
	Baterija je prazna.	Preverite stanje napoljenosti in baterijo napolnite (odst. 7.2.2).
	Prisotnost ovir, ki preprečujejo vrtenje rezalne naprave.	Iztaknite varnostni ključ, nadenite delovne rokavice in odstranite travo ali druge drobce, ki so se nabrali v spodnjem delu stroja in/ali v žlebu za izmet trave.
4. Na zaslonu se izpiše ER3 (slika 27.B).	Sprožitev termične varovalke zaradi pregretja motorja.	Počakajte vsaj 5 minut in nato ponovno zaženite stroj.
5. Na zaslonu se izmenično prikazujeta: ER1 + OPC (slika 27.B).	Sprožitev termične varovalke zaradi prevelike porabe toka, ki ima enega izmed naslednjih vzrokov: <ul style="list-style-type: none"> <li>• Košnja previsoke trave.</li> <li>• Prisotnost ovir, ki preprečujejo vrtenje rezalne naprave.</li> <li>• V žlebu za izmet trave in na šasiji se je nabralo preveč ostankov trave.</li> </ul>	<ul style="list-style-type: none"> <li>• Kadar je trava zelo visoka, kosite dvakrat ter pri prvem prehodu nastavite nekoliko večjo višino košnje, pri drugem prehodu pa nižjo (odst. 6.4.2).</li> <li>• Odstranite ovire (odst. 7.3.2).</li> <li>• Očistite stroj (odst. 7.3.1)</li> </ul> Počakajte vsaj 5 minut in nato ponovno zaženite stroj.
6. Na zaslonu se izpiše ER1 (slika 27.B).	Nadtok na motorju pogona koles zaradi težkih delovnih pogojev (obremenitev pogona koles).	<ul style="list-style-type: none"> <li>– Preverite, da kolesa niso blokirana, in jih po potrebi očistite.</li> <li>– Preverite nagib terena, na katerem delate (odst. 6.4.1).</li> </ul>
7. Na zaslonu se izmenično prikazujeta: 100 % + ER3 (slika 27.B).	Napaka na električni povezavi med baterijo in motorjem.	Izvlcite varnostni ključ in se obrnite na servisni center, da opravi pregled, zamenjave ali popravila.
8. Na zaslonu se prikaže ER2 (slika 27.B).	Rezalna naprava blokirana.	Zaustavite stroj, izvlcite varnostni ključ, nadenite delovne rokavice. Preverite in odstranite morebitne ovire, prisotne na spodnjem delu stroja (odst. 7.3.2), ki preprečujejo vrtenje rezalne naprave. Če nepravilnost ni odpravljena, se obrnite na servisni center, da opravi pregled, zamenjave ali popravila (odst. 8.1).



9. Pokošena trava se ne zbira v zbiralni košari.	Rezalna naprava je zadela ob tujek.	Takoj zaustavite motor in izvlecite varnostni ključ. Preverite, ali je naprava poškodovana. Če je temu tako, se obrnite na servisni center, kjer bodo poskrbeli za zamenjavo rezalne naprave (odst. 8.1.).
	Notranjost šasije je umazana.	Očistite jo in s tem olajšajte prenos trave v zbiralno košaro (odst. 7.3.2).
10. Košnja trave je težavna.	Rezalna naprava ni v dobrem stanju.	Obrnite se na servisni center za brušenje ali zamenjavo rezalne naprave.
11. Med delom se opaža pretiran hrup in/ali pretirane vibracije.	Popustitev spoja rezalne naprave ali poškodba rezalne naprave.	Takoj zaustavite motor in izvlecite varnostni ključ. Obrnite se na servisni center, da opravi preglede, zamenjave ali popravila (odst. 8.1).
12. Avtonomija baterije je zelo kratka.	Težki pogoji uporabe, ki povzročajo večjo porabo toka.	Optimizirajte uporabo stroja (odst. 7.2.1).
	Baterija ne zadostuje za delovne zahteve.	Uporabite dodatne baterije ali večje baterije (odst. 15.2).
13. Polnilnik baterije ne polni baterije.	Baterija ni pravilno vstavljena v polnilnik.	Preglejte, ali je baterija pravilno vstavljena (odst. 7.2.3).
	Neustrezni okoljski pogoji.	Polnjenje opravite v okolju z ustrežno temperaturo (glej priročnik baterije/polnilnika baterije).
	Umazanija na kontaktih.	Očistite kontakte.
	Polnilnik ni napajan s tokom.	Preverite, ali je vtičač priključen in ali je na vtičnici napetost.
	Polnilnik baterije je okvarjen.	Zamenjajte ga z novim originalnim.
		Če nepravilnost ni odpravljena, pogledjte v priročnik baterije/polnilnika baterije.

## **15. DODATNA OPREMA PO NAROČILU**

### **15.1 KOMPLET ZA MULČENJE**

Pokošeno travo na drobno naseklja in jo pusti na travniku, namesto da bi se nabirala v košari (za stroje, ki predvidevajo to možnost. slika 28).

### **15.2 BATERIJE**

Na razpolago so baterije različnih zmogljivosti, ki so prilagojene posebnim delovnim zahtevam (slika 29). Seznam homologiranih baterij za ta stroj se nahaja v tabeli "Tehnični podatki".

### **15.3 POLNILNIK BATERIJE**

Naprava, ki se uporablja za polnjenje baterije (slika 30).

**SADRŽAJ**

1.	UOPŠTENO.....	1
1.1	Kako se služiti priručnikom .....	1
1.2	Referencije .....	1
2.	SIGURNOSNA PRAVILA .....	1
2.1	Obuka .....	1
2.2	Pripreme radnje.....	2
2.3	Za vreme upotrebe.....	2
2.4	Održavanje, skladištenje .....	2
2.5	Baterija/Punjač baterije.....	3
2.6	Zaštita životne sredine.....	3
3.	UPOZNAVANJE MAŠINE.....	3
3.1	Opis mašine i predviđena upotreba.....	3
3.2	Sigurnosne oznake.....	4
3.3	Identifikacijska nalepnica.....	4
3.4	Glavni delovi.....	5
4.	MONTAŽA .....	5
4.1	Komponente za montažu.....	5
4.2	Postavljanje vreće.....	5
4.3	Montaža drške.....	5
5.	UPRAVLJAČKE KOMANDE.....	5
5.1	Sigurnosni kluč (Uređaj za isključivanje).....	5
5.2	Poluga za prisustvo radnika.....	5
5.3	Taster za uključivanje.....	6
5.4	Poluga za aktiviranje pogona.....	6
5.5	Taster "ECO" .....	6
5.6	Podešavanje visine košenja .....	6
6.	UPOTREBA MAŠINE .....	6
6.1	Pripreme radnje.....	6
6.2	Sigurnosne kontrole.....	7
6.3	Pokretanje .....	8
6.4	Rad 8 .....	
6.5	Zaustavljanje.....	9
6.6	Nakon upotrebe.....	9
7.	REDOVNO ODRŽAVANJE.....	9
7.1	Uopšteno .....	9
7.2	Baterija .....	9
7.3	Čišćenje.....	10
7.4	Matice i šrafovi za fiksiranje .....	10
7.5	Čišćenje filtera za vazduh .....	10
8.	VANDREDNO ODRŽAVANJE.....	10
8.1	Rezna glava.....	10
9.	SKLADIŠTENJE .....	11
9.1	Skladištenje mašine.....	11
9.2	Skladištenje baterije.....	11
10.	POMERANJE I TRANSPORT .....	11
11.	ASISTENCIJA I POPRAVKE.....	11
12.	POKRIĆE GARANCIJE.....	12
13.	Tabela s intervencijama održavanja.....	12
14.	Prepoznavanje problema .....	13
15.	DODATNI PRIBOR NA ZAHTEV.....	15
15.1	Oprema za malčiranje.....	15
15.2	Baterije .....	15
15.3	Punjač baterije .....	15

**1. UOPŠTENO****1.1 KAKO SE SLUŽITI PRIRUČNIKOM**

U tekstu priručnika neki paragrafi koji sadrže informacije od posebnog značaja, u pogledu sigurnosti ili rada, istaknuti su na drugačiji način, prema sledećem kriterijumu:

**NAPOMENA ILI VAŽNO** *navodi detalje ili druge elemente u vezi sa već prethodno navedenim, kako bi se izbeglo oštećenje mašine ili nanošenje štete.*

Simbol  ističe opasnost. Ako se ne pridržavate upozorenja možete se povrediti ili povrediti druge osobe i/ili izazvati štetu.

- Paragrafi obeleženi četvorougлом sa sivim tačkastim stranama pokazuju opcijske karakteristike koje nemaju
- svi modeli navedeni u ovom priručniku. Proverite da li je ova karakteristika prisutna na vašem modelu mašine.

Sve oznake „prednje“, „zadnje“, „desno“ i „levo“ odnose se na radni položaj radnika.

**1.2 REFERENCIJE****1.2.1 Slike**

Slike u ovim uputstvima za upotrebu označene su brojevima 1, 2, 3 i tako dalje. Delovi prikazani na slikama označeni su slovima A, B, C i tako dalje. Referencija na komponentu C na slici 2 označena je ovako: „Vidi sl. 2.C“ ili samo „(sl. 2.C)“. Slike su indikativne. Stvarni delovi mogu varirati u odnosu na one prikazane.

**1.2.2 Naslovi**

Priručnik je podeljen na poglavlja i paragrafe. Naslov paragrafa „2.1 Obuka“ je podnaslov od „2. Sigurnosna pravila“. Referencije na naslove ili paragrafe označene su skraćenicama pogl. ili par. i odgovarajućim brojem. Na primer: "pogl. 2" ili "par. 2.1"

**2. SIGURNOSNA PRAVILA****2.1 OBUKA**

 **Upoznati se s komandama i prikladnom upotrebom mašine. Naučite da brzo zaustavite motor. Nepoštovanje upozorenja i uputstava može dovesti do požara i/ili ozbiljnih povreda.**

- Nikada ne dopustite da mašinu koriste deca ili osobe koje nisu dovoljno upoznate s

- uputstvima. Lokalnim zakonima može da bude određen najniži uzrast korisnika.
- Ovu mašinu mogu koristiti deca od 8 i više godina starosti, kao i osobe smanjenih fizičkih, osetnih ili psihičkih sposobnosti ili osobe koje nemaju iskustva s mašinom ili ne poznaju istu, pod uslovom da ih nadzire osoba odgovorna za njihovu sigurnost ili da su upoznate sa sigurnom upotrebom mašine i da su svesne pratećih opasnosti. Deca se ne smeju igrati ovom mašinom. Redovno čišćenje i održavanje mašine ne smeju vršiti deca bez nadzora.
  - Nikada ne koristiti mašinu ako je rukovaoc umoran ili se loše oseća i ako se nalazi pod uticajem lekova, droga, alkohola ili štetnih supstanci koje mogu da smanje njegove refleksne i pažnje.
  - Nemojte prevoziti decu ili druge osobe.
  - Uvek treba imati na umu da su rukovaoc ili korisnik odgovorni za nesreće i nepredviđene slučajeve koji mogu da se dogode drugim osobama ili njihovoj imovini. Odgovornost korisnika podrazumeva procenu potencijalnih opasnosti terena na kojem se radi, zatim preduzimanje svih mera predostrožnosti koje će garantovati njegovu sigurnost i sigurnost ostalih, posebno na nizbrdicama, neravnim, klizavim ili nestabilnim terenima.
  - U slučaju da želite ustupiti ili prodati mašinu drugima, proverite da li je novi korisnik pročitao uputstva za upotrebu sadržana u ovom priručniku.

## 2.2 PRIPREMNE RADNJE

### Sredstva za ličnu zaštitu

- Nosite odgovarajuću odeću, radnu obuću sa donom protiv klizanja i duge pantalone. Nemojte uključivati mašinu bosih nogu ili ako ste u sandalama. Nosite sredstva za zaštitu sluha.
- Upotreba zaštite za sluh može smanjiti mogućnost da čujete eventualna upozorenja (vikanje ili alarme). Obratite posebnu pažnju na ono što se dešava oko radnog područja.
- Nositi radne rukavice u svim situacijama u kojima postoji opasnost za ruke.
- Ne nositi šalove, košulje, ogrlice, narukvice, odeću s lepršavim delovima ili odeću s uzcicama, kao ni kravate, odnosno dodatke koji vise ili koji su široki jer bi se oni mogli zaplesti u mašini ili u predmete i materijale koji se nalaze na radnom mestu.
- Dugačku kosu treba vezati na odgovarajući način.

### Radno područje / Mašina

- Dobro pregledajte celu radnu površinu i uklonite sve ono što bi mašina mogla izbaciti ili što bi moglo da ošteti reznu glavu/okretne delove (kamenje, granje, žica, kosti, itd.).

## 2.3 ZA VREME UPOTREBE

### Radno područje

- Nemojte koristiti mašinu u prostorijama u kojima postoji rizik od eksplozije, u prisustvu zapaljivih tečnosti, plina ili prašine. Električni alat stvara varnice koje mogu zapaliti prašinu ili paru.
- Radite samo po dnevnom svetlu ili po dobrom veštačkom osvetljenju i kad se dobro vidi.
- Udaljite osobe, decu i životinje s radnog područja. Potrebno je da decu nadziru odrasli.

- Izbegavajte da radite na mokroj travi, kad pada kiša i kad postoji rizik od nevremena, posebno kad postoji mogućnost sevanja.
- Ne izlažite mašinu kiši ili mokrim prostorijama. Voda koja uđe u alatku povećava rizik od električnog udara.
- Posebnu pažnju obratite na neravnine terena (izbočine, udubljenja), na nizbrdice, na skrivene opasnosti i na prisustvo eventualnih prepreka koje bi mogle smanjiti vidljivost.
- Budite oprezni u blizini provalija, šanaca ili nasipa. Mašina se može prevrnuti ako jedan točak pređe ivicu ili ako se ivica ospe.
- Kosite uvek poprečno u odnosu na nizbrdicu, nikada gore/dole, vodeći pogotovo računa na promenu pravca i da točkovi ne naidu na prepreke (kamenje, granje, korenje, itd.), što bi moglo dovesti do bočnog klizanja i gubitka kontrole nad mašinom.
- Kad koristite mašinu u blizini puta, pazite na saobraćaj.

### Ponašanje

- Posebno vodite računa kad idete u rikverc ili unazad. Gledajte iza sebe pre i za vreme kretanja u rikverc kako biste se uverili da nema prepreka.
- Nikada ne trčite, već hodajte.
- Pazite da vas kosačica ne vuče.
- Uvek držite ruke i noge daleko od rezne glave, kako za vreme puštanja u pogon tako i za vreme upotrebe mašine.
- Pažnja: rezni element se i dalje okreće nekoliko sekundi čak i kad se isključio ili nakon gašenja motora.
- Uvek se držite podalje od otvora za izbacivanje.



***U slučaju kvara ili nesreće za vreme rada, odmah isključiti motor i udaljiti mašinu kako ne bi nastala dalja oštećenja; ako se povredite ili povredite druge osobe, odmah primenite mere prve pomoći koje su najprikladnije situaciji koja je nastala i obratite se zdravstvenoj ustanovi radi potrebnog lečenja. Pažljivo uklonite sav eventualni otpad koji bi mogao oštetiti ili povrediti osobe ili životinje ukoliko ih niko ne nadzire.***

### Ograničenja u upotrebi

- Nemojte nikada koristiti mašinu ako su štitnici oštećeni, ako nisu namontirani na mašinu ili ako su nepravilno namontirani (vreća za skupljanje trave, štitnik za bočno izbacivanje, štitnik za izbacivanje otpozadi).
- Nemojte koristiti mašinu ako dodatna oprema/alatke nisu namontirane na predviđenim mestima.
- Nemojte isključivati, deaktivirati, skidati ili oštećivati postojeće sigurnosne uređaje/mikroprekidače.
- Ne izlažite mašinu prevelikom naporu i ne koristite malu mašinu za izvođenje teških radova; upotrebom odgovarajuće mašine smanjuje se opasnost i poboljšava kvalitet rada.

## 2.4 ODRŽAVANJE, SKLADIŠTENJE

Redovno vršite održavanje i pravilno skladištite mašinu kako bi se sačuvala njena sigurnost i nivo učinka.

### Održavanje

- Mašina se ne sme koristiti ako su njeni delovi istrošeni ili oštećeni. Pokvareni ili dotrajali delovi se moraju zameniti, a nikako popravljati.
- Za vreme izvođenja operacija podešavanja mašine, pazite da ne uvučete prste između rezne glave u pogonu i fiksni delova mašine.

 **Nivo buke i vibracija naveden u ovim uputstvima, predstavljaju maksimalne vrednosti prilikom upotrebe mašine. Upotreba neuravnoteženog reznog elementa, prevelika brzina kretanja i nevršenje održavanja znatno utiču na emisiju zvuka i vibracije. Zato je potrebno primeniti mere preventivne zaštite radi otklanjanja mogućih rizika od prevelike buke i napreznaja od vibracija; vršite održavanje mašine, nosite zaštitu za uši, pravite pauze za vreme rada.**

#### Skladištenje

- Da biste smanjili rizik od požara, nemojte ostavljati posude s otpadnim materijalom u prostorijama.

## 2.5 BATERIJA/PUNJAČ BATERIJE

**VAŽNO** *Sledeća sigurnosna pravila dopunjuju propise o sigurnosti koji su navedeni u posebnom priručniku za bateriju i za punjač baterije koji je priložen uz mašinu.*

- Da biste napunili bateriju, koristite isključivo punjače baterije koje je preporučio proizvođač. Neodgovarajući punjač baterije može izazvati električni udar, pregrevanje ili curenje nagrizajuće tečnosti iz baterije.
- Koristite isključivo specifične baterije koje su predviđene za vašu alatku. Upotreba drugih baterija može izazvati povrede i rizik od požara.
- Uverite se da je mašina isključena pre nego što stavite bateriju. Ako se baterija stavlja u električne aparate koji su uključeni, to može dovesti do požara.
- Bateriju koju ne koristite morate držati podalje od kancelarijskih spajalica, kovanog novca, ključeva, ekseera, šrafova ili drugih sitnih metalnih predmeta, koji bi mogli dovesti do kratkog spoja kontakata. Kratak spoj između kontakata baterije može dovesti do sagorevanja ili požara.
- Nemojte koristiti punjač baterije na mestima gde ima pare, zapaljivih tečnosti ili na lako zapaljivim površinama kao što su papir, platno itd. Za vreme punjenja, punjač baterije se zagreva i mogao bi izazvati požar.
- Za vreme transporta baterije, pazite da kontakti nisu međusobno povezani i nemojte koristiti metalne posude za transport.

## 2.6 ZAŠTITA ŽIVOTNE SREDINE

Zaštita životne sredine mora predstavljati bitan i prvenstveni vid upotrebe mašine, u korist civilnog življenja kao i zaštite životne sredine.

- Ne uznemiravajte susede. Koristite mašinu samo u dogledno vreme (ne rano ujutru ili kasno uveče kad biste mogli uznemiravati ljude).
- Strogo se pridržavajte lokalnih propisa o uklanjanju ambalaže, istrošenih delova ili svih drugih elemenata štetnih za životnu sredinu; ti otpaci se ne smeju baciti u smeće, nego ih treba razdvojiti i predati odgovarajućim centrima za skupljanje, koji će se pobrinuti za recikliranje materijala.
- Strogo se pridržavajte lokalnih propisa o zbrinjavanju otpadnog materijala koji nastane tokom rada.
- U trenutku kada mašinu više ne koristite, nemojte je napustiti u okolini, već se obratite centru za skupljanje otpada, u skladu s važećim lokalnim propisima.



**Ne bacajte električne aparate u kućno smeće.** Na osnovu Evropske Direktive 2012/19/UE o otpadu električnih i elektronskih aparata i njenom sprovođenju u skladu sa državnim propisima, istrošeni električni aparati se moraju odvojeno skupljati da bi se mogli ponovo iskoristiti na ekološki prihvatljiv način. Ako budete bacili električne aparate na deponiju ili na tlo, štetne supstance mogu dospeti do vodonosnog sloja i tako ući u prehrambeni lanac i ugroziti vaše zdravlje i sigurnost. Za detaljne informacije o zbrinjavanju ovog proizvoda, obratite se nadležnoj ustanovi za zbrinjavanje otpada iz domaćinstva ili ovlašćenom prodavcu.



**Na kraju radnog veka zbrinite baterije vodeći računa da ne zagadite životnu sredinu.** Baterija sadrži materijal koji je opasan po Vas i po životnu sredinu. Bateriju treba da skinete i zbrinite odvojeno u objektu koji prihvata baterije s litijumskim jonima.



**Odvojeno skupljanje korišćenih proizvoda i ambalaže omogućava reciklažu materijala i njegovu ponovnu upotrebu.** Ponovna upotreba recikliranog materijala pomaže da se spreči zagađenje životne sredine i smanjuje potražnju za sirovinama.

## 3. UPOZNAVANJE MAŠINE

### 3.1 OPIS MAŠINE I PREDVIĐENA UPOTREBA

**Ova mašina je kosačica na guranje.**

Mašina se na prvom mestu sastoji od motora, koji aktivira reznu glavu koja se nalazi u karteru, s točkovima i drškom. Rukovaoc je u stanju da upravlja mašinom i aktivira glavne komande, a da uvek bude iza mašine, dakle na sigurnosnom rastojanju od okretne rezne glave. Udaljavanje rukovaoca od mašine dovodi do zaustavljanja motora i okretne rezne glave u roku od nekoliko sekundi.

### 3.1.1 Predviđena upotreba

Ova mašina je projektovana i napravljena za sečenje (i skupljanje) trave u baštama i travnatim površinama, sa proširenjem koje se odnosi na kapacitet sečenja, i njom upravlja rukovalac koji hoda.

Obično ova mašina može:

1. Da kosi travu i sakuplja je u vreću za sakupljanje.
2. Da kosi travu i izbaci je na zemlju sa zadnje strane.
3. Iseći travu i istovariti je bočno (ako je predviđeno).
4. Da kosi, usitnjava i odlaže travu na zemlju (efekat malčiranja - ako je predviđeno).

Upotreba posebne dodatne opreme, predviđene od strane proizvođača kao izvorne opreme ili opreme koja se može posebno kupiti, omogućava da se rad obavlja na razne načine, koji su opisani u ovom priručniku ili u uputstvima koja se isporučuju uz svaki dodatak mašini.

### 3.1.2 Neprimerena upotreba

Svaka druga upotreba koja nije prethodno navedena može biti opasna i može prouzrokovati štetu po lica i/ili stvari.

Neprimerena upotreba obuhvata

(navodimo samo nekoliko primera):

- Prevoz na mašini osoba, dece ili životinja jer bi oni mogli pasti i teško se povrediti ili bi mogli ugroziti sigurnu vožnju.
- Vožnju na mašini.
- Upotrebu mašine za vuču ili guranje tereta.
- Pokretanje rezne glave na netravnatim površinama.
- Korišćenje mašine za skupljanje lišća ili otpadaka.
- Upotrebu mašine za potkresivanje žive ograde ili za rezanje netravnote vegetacije.
- Upotrebu mašine od strane više osoba istovremeno.

**VAŽNO** *Nepredviđena upotreba mašine prekida važenje garancije, a proizvođač neće snositi nikakvu odgovornost, dok će korisnik morati da snosi troškove za oštećenja ili povrede koje nanese samom sebi ili trećim licima.*

### 3.1.3 Tipologija korisnika

Ova mašina je namenjena da je koriste osobe, odnosno neprofesionalni rukovaoci.

Ova mašina je namenjena za upotrebu iz hobija.

**VAŽNO** *Mašinu mora da koristi samo jedan rukovaoc.*

## 3.2 SIGURNOSNE OZNAKE

Na mašini se nalaze razni simboli (sl. 2.0). Oni imaju ulogu da podsete rukovaoca na ponašanje koje mora imati kako bi koristio mašinu pažljivo i oprezno. Značenje simbola:



**Pažnja.** Pročitajte uputstva pre korišćenja mašine.



**Opasno! Rizik od izbacivanja predmeta.** Za vr eme upotrebe mašine osobe moraju biti van radnog područja.



Samo za kosilicu sa termičkim motorom.



Samo za električne kosilice.



Samo za električne kosilice.



**Opasno! Rizik od posekotine.** Rezna glava u pokretu. Nemojte nikada stavljati ruke ili noge u ležište rezne glave.



**Pazite na oštru reznu glavu.**

Nemojte nikada stavljati ruke ili noge u ležište rezne glave. Rezna glava se i dalje okreće i nakon gašenja motora. Izvadite sigurnosni ključ (element za isključivanje) pre vršenja održavanja.

**VAŽNO** *Nalepnice koje su oštećene ili koje su postale nečitke moraju se zameniti. Zatražite nove nalepnice od ovlašćenog servisnog centra.*

## 3.3 IDENTIFIKACIJSKA NALEPNICA

Na identifikacijskoj nalepnici nalaze se sledeći podaci (sl. 1.0).

1. Nivo zvučne snage.
2. EZ oznaka usaglašenosti.
3. Godina proizvodnje.
4. Vrsta mašine.
5. Serijski broj.
6. Naziv i adresa proizvođača.
7. Šifra artikla.
8. Maks. radna brzina motora.
9. Težina u kg.
10. Napon i frekvencija napajanja.
11. Step en električne zaštite.
12. Nazivna snaga.

Upišite identifikacijske podatke mašine na odgovarajuće mesto na nalepnici koja se nalazi na poleđini naslovne strane.

**VAŽNO** *Saopštite identifikacijske podatke koji se nalaze na identifikacijskoj nalepnici svaki put kada konaktirate ovlašćeni servis.*

**VAŽNO** *Primer deklaracije o usaglašenosti nalazi se na poslednjim stranicama priručnika.*

### 3.4 GLAVNI DELOVI

Mašina se sastoji od sledećih glavnih delova, koji imaju sledeće funkcije (sl. 1.0):

- A. **Šasija:** Škarter unutar kojeg se nalazi okretna rezna glava.
- B. **Motor:** pokreće kako reznu glavu tako i pogon točkova (ako je predviđeno).
- C. **Rezna glava:** služi za košenje trave.
- D. **Zaštita od naknadnog pražnjenja:** je bezbednosna zaštita i sprečava da sakupljeni predmeti iz rezne glave budu izbačeni daleko od mašine.
- E. **Zaštita od bočnog pražnjenja (ako je predviđena):** je bezbednosna zaštita i sprečava da sakupljeni predmeti iz rezne glave budu izbačeni daleko od mašine.
- F. **Zaštita od bočnog izbacivanja (ako je predviđena):** osim funkcije bočnog izbacivanja trave na zemlju, predstavlja bezbednosni element tako što sprečava da se predmeti sakupljeni reznim glavama odbace daleko od mašine.
- G. **Vreća za sakupljanje trave:** osim funkcije sakupljanja pokošene trave, predstavlja bezbednosni element tako što sprečava da se predmeti sakupljeni reznim glavama odbace daleko od mašine (samo za modele sa skupljanjem otpozadi).
- H. **Drška:** radni položaj radnika. Zahvaljujući njenoj dužini radnik uvek za vreme rada može biti na sigurnosnom rastojanju od okretno rezne glave.
- I. **Baterija** (ako nije isporučena s mašinom, vidi pogl. 15 "dodatna oprema na zahtev"): daje energiju za pokretanje motora; njene osobine i pravila upotrebe opisani su u posebnom priručniku.
- J. **Poluga u prisustvu rukovaoca:** je poluga koja omogućava pokretanje rezne glave i vuče. Motor se automatski zaustavlja kad pustite obe poluge.
- K. **Poluga za pokretanje vuče:** je poluga koja pokreće pogon točkova i dozvoljava pokretanje mašine.
- L. **Vratanca za pristup kućištu batrije**
- M. **Sigurnosni ključ (element za isključivanje):** Ključ uključuje / isključuje električno kolo mašine.
- N. **Punjač baterije** (ako nije isporučen s mašinom, vidi pogl. 15 "dodatna oprema na zahtev"): uređaj koji se koristi za punjenje baterije.

## 4. MONTAŽA

 **Sigurnosni propisi kojih se treba pridržavati opisani su u pogl. 2. Strogo se pridržavajte ovih uputstava kako ne bi nastali ozbiljni rizici ili opasnosti.** Radi potreba skladištenja i prevoza, pojedini delovi mašine nisu sastavljeni u fabrici, već ih treba montirati nakon raspakivanja, prema uputstvima koja slede.

 **Raspakivanje i dovršavanje montaže treba izvršiti na ravnoj i čvrstoj površini, s dovoljno prostora za pomicanje mašine i ambalaže, služeti se uvek odgovarajućim alatom. Nemojte koristiti mašinu pre nego što postupite po svim uputstvima sadržanim u odeljku "MONTAŽA".**

### 4.1 KOMPONENTE ZA MONTAŽU

U pakovanju se nalaze komponente za montažu.

#### 4.1.1 Skidanje ambalaže

1. Pažljivo otvorite pakovanje, pazite da ne zagubite komponente mašine.
2. Konsultujte dokumentaciju koja se nalazi u kutiji, kao i ova uputstva.
3. Izvadite iz kutije sve delove koji nisu namontirani.
4. Zbrinite kutiju i ambalažu u skladu s lokalnim zakonskim propisima.

 **Pre vršenja montaže, proverite da sigurnosni ključ nije stavljen u prostor za njega predviđen na mašini.**

### 4.2 POSTAVLJANJE VREĆE

Pratite uputstva koja su navedena u listi sa uputstvima koja prate vreću za skupljanje trave.

### 4.3 MONTAŽA DRŠKE

Sastavite ručicu kako je prikazano u (sl. 3) (sl. 7).

## 5. UPRAVLJAČKE KOMANDE

### 5.1 SIGURNOSNI KLJUČ (UREĐAJ ZA ISKLJUČIVANJE)

Ključ (sl. 8. A), koji se nalazi u kućištu baterije. Pritiskom na dugme „ON“ aktivira se električno kolo mašine, omogućavajući njegovu uključivanje. Prebacivanjem ključa na „OFF“, električno kolo se potpuno gasi i na ovaj način se sprečava nekontrolisana upotreba mašine.

**VAŽNO** Izvadite sigurnosni ključ svaki put kad mašinu ne koristite ili je ne nadzirete.

### 5.2 POLUGA ZA PRISUSTVO RADNIKA

Poluga za prisustvo radnika (sl. 9. A) omogućava uključivanje rezne glave i pogona. Gurnite jednu od poluga (sl. 9. A) prema drški da omogućite funkcije uključivanja rezne glave i pogona. Motor se automatski zaustavlja i sve funkcije bivaju onemogućene kad pustite obe poluge.

### 5.3 TASTER ZA UKLJUČIVANJE

Taster za uključivanje (sl. 10.A) koristi se za:



1. **Uključivanje mašine.** Pritiskom na taster (sl. 10.A) ekran (sl. 10.B) se uključuje i mašina je spremna za rad.

**NAPOMENA** *Paljenje mašine je moguće samo ako su poluga u prisustvu rukovaoca i poluga za vuču otpuštene.*

**NAPOMENA** *Ako mašinu ne počnete da koristite, ekran će se ugasiti nakon 15 sekundi i morate ponoviti prethodno opisani postupak.*



2. **Uključivanje rezne glave.**

**NAPOMENA** *Uključivanje rezne glave moguće je samo ako je poluga za prisustvo radnika gurnuta prema drški (vidi par. 6.3).*

3. **Isključivanje rezne glave.** Kad je rezna glava uključena, pritisnite taster za uključivanje (sl. 10.A); rezna glava će se zaustaviti, a mašina će ostati uključena.

### 5.4 POLUGA ZA AKTIVIRANJE POGONA

Uključuje pogon točkova i omogućava kretanje mašine.



**Aktivirana vuča.**

Postupak pokretanja mašine:

- a. Gurnite jednu od poluga za prisustvo radnika (sl. 9.A) prema drški.
- b. Vucite jednu od poluga za uključivanje pogona (sl. 9.B) prema drški.

Moguće je podesiti brzinu kretanja pomoću ručice za odabir (sl. 10.C).

Moguće je odabrati 6 različitih nivoa brzine.



1. **Maksimalna brzina** (oko 5 Km/h).



2. **Minimalna brzina** (oko 2,5 Km/h).

Na svaka dva "klik" ručice za odabir (sl. 10.C), menja se nivo brzine kretanja, koji je prikazan na ekranu preko stupnog indikatora (sl. 10.C1).

**NAPOMENA** *Poslednji odabrani nivo brzine ostaje postavljen i nakon gašenja mašine.*

**VAŽNO** *Da ne bi došlo do oštećenja prenosnog mehanizma, nemojte vući unazad mašinu kad je pogon uključen.*

### 5.5 TASTER "ECO"

Funkcija "ECO" omogućava uštedu energije za vreme košenja trave, a autonomija baterije duže traje. Da biste aktivirali ili deaktivirali funkciju „Eco“ pritisnite taster (sl. 10.D).

Ako je funkcija aktivna na displeju se pojavljuje oznaka „E“<sup>™</sup>. Ova funkcija se uvek deaktivira kada pustite poluge za prisustvo radnika.

**NAPOMENA** *Ne preporučujemo da koristite funkciju "ECO" u teškim uslovima košenja (košenje guste, visoke, vlažne trave).*

### 5.6 PODEŠAVANJE VISINE KOŠENJA

Spuštanjem ili dizanjem šasije trava se može kositi na različitim visinama košenja.



**Ovu operaciju vršiti kad je rezna glava zaustavljena.**

- Podešavanje visine sečenja se vrši pritiskom na dugme (sl. 11.A) i podizanjem ili spuštanjem šasije putem ručke (sl. 11.B), do željenog položaja.

## 6. UPOTREBA MAŠINE



**Sigurnosni propisi kojih se treba pridržavati opisani su u pogl. 2. Strogo se pridržavajte ovih uputstava kako ne bi nastali ozbiljni rizici ili opasnosti.**

### 6.1 PRIPREMNE RADNJE

Pre početka rada, potrebno je izvršiti niz kontrola i radnji kako biste osigurali da se posao obavlja uspešno i u najvećoj sigurnosti: Proveriti da li je sigurnosni ključ izvađen iz svog ležišta. Postavite mašinu u vodoravni položaj, tako da ona ima dobar oslonac na tlu.

#### 6.1.1 Kontrola baterije

Pre nego što počnete da koristite mašinu prvi put nakon kupovine, napunite bateriju do kraja prema uputstvima navedenim u priručniku za bateriju. Svaki put pre upotrebe proverite stanje napunjenosti baterije prema uputstvima koja se nalaze u priručniku za bateriju.

#### 6.1.2 Priprema mašine za rad

**NAPOMENA** *Ova mašina omogućava košenje travnjaka na različite načine; pre početka rada, potrebno je pripremiti mašinu za željeni način košenja.*

#### a. Priprema za košenje i skupljanje trave u vreću za skupljanje trave:

1. Podignite zaštitu za izbacivanje otpozadi (sl. 12.A) i namestite vreću za skupljanje trave (sl. 12.B) kako je prikazano na slici.



- Kod modela sa mogućnošću bočnog pražnjenja: uverite se da je zaštita od bočnog pražnjenja (slika 13.B) spuštena.

**b. Priprema za košenje i zadnje izbacivanje trave na zemlju:**

- Uklonite vreću za sakupljanje trave i uverite se da je štitnik za izbacivanje otpozadi (sl. 13.A) čvrsto prišvršćen.
- Kod modela sa mogućnošću bočnog pražnjenja: uverite se da je zaštita od bočnog pražnjenja (slika 13.B) spuštena.

**c. Mogućnost košenja i usitnjavanja trave (funkcija „malčiranja“):**

- Podignite zaštitu za izbacivanje otpozadi (sl. 14.A) i stavite zatvarač usmerivača (sl. 14.B) u otvor odvoda držeći ga blago prema desno.
- Osigurajte ga ubacivanjem dve igle (sl. 14.C) u otvorene rupe dok ne klikne zglob (sl. 14.D).
- Kod modela sa mogućnošću bočnog pražnjenja: uverite se da je zaštita od bočnog pražnjenja (slika 13.B) spuštena.

Za uklanjanje zatvarača usmerivača:

- Podignite zaštitu za izbacivanje otpozadi (sl. 14.A).
- Pritisnite centar kako biste uklonili zub (slika 14.D).

**d. Priprema za košenje i bočno izbacivanje trave na zemlju:**

- Podignite zaštitu za izbacivanje otpozadi (sl. 14.A) i stavite zatvarač usmerivača (sl. 15.B) u otvor odvoda držeći ga blago prema desno.
- Osigurajte ga ubacivanjem dve igle (sl. 15.C) u otvorene rupe dok ne klikne zglob (sl. 15.D).
- Podignite zaštitu za bočno izbacivanje (sl. 15.A).
- Postavite usmerivač za bočno izbacivanje (sl. 15.E).
- Ponovo zatvorite zaštitu za bočno izbacivanje (slika 15.A) tako da usmerivač bočnog izbacivanja (slika 15.E) bude blokiran.

Za uklanjanje zatvarača usmerivača:

- Podignite zaštitu za izbacivanje otpozadi (sl. 14.A).
- Pritisnite centar kako biste uklonili zub (slika 14.D).

**6.1.3 Podešavanje visine košenja**

Podesite visinu košenja kako je prikazano na (par. 5.6).

**6.2 SIGURNOSNE KONTROLE**

Izvršite sledeće sigurnosne kontrole i proverite da li se rezultati poklapaju s onima navedenim u tabelama.

 ***Uvek pre upotrebe izvršite sigurnosne kontrole.***

**6.2.1 Kontrola generalne sigurnosti**

Predmet	Rezultat
Drške	Moraju biti čiste i suve.
Drška	Mora biti pravilno i čvrsto fiksirana na mašinu.
Rezna glava	Mora biti čista, ne sme biti oštećena ili istrošena.
Zaštita za izbacivanje otpozadi; vreća za skupljanje trave	Čitavi. Nema nikakvog oštećenja. Ispravno namontirani.
Zaštita za bočno izbacivanje; usmerivač bočnog izbacivanja:	Čitavi. Nema nikakvog oštećenja. Ispravno namontirani.
Komande na prekidaču Poluga za prisustvo radnika Poluga za aktiviranje pogona	Poluga se mora slobodno kretati, ne na silu, a kad se pusti, mora se automatski vratiti u neutralni položaj.
Baterija	Njen omotač ne sme biti oštećen, ne sme curiti tečnost iz nje.
Šrafovi/matice na mašini i na reznoj glavi	Moraju biti dobro učvršćeni (ne olabavljeni).
Otvori za vazduh za hlađenje	Ne smeju biti zapušeni.
Mašina	Na njoj ne sme biti znakova oštećenja ili pohabanosti.

**6.2.2 Testiranje rada mašine**

Radnja	Rezultat
<ol style="list-style-type: none"> <li>Pustite mašinu u pogon (par. 6.3).</li> <li>Uključite reznju glavu (par. 6.3).</li> <li>Pustite obe poluge za prisustvo radnika (sl. 21.A).</li> </ol>	<ol style="list-style-type: none"> <li>Ekran će se upaliti, a mašina će biti spremna za upotrebu.</li> <li>Rezna glava se mora pokretati.</li> <li>Poluge se automatski i brzo moraju vratiti u neutralni položaj, motor se mora ugasisi, a rezna glava zaustaviti u roku od nekoliko sekundi.</li> </ol>
<ol style="list-style-type: none"> <li>Pustite mašinu u pogon (par. 6.3).</li> <li>Aktivirajte polugu pogona (par.5.4).</li> <li>Pustite polugu pogona.</li> </ol>	<ol style="list-style-type: none"> <li>Ekran će se upaliti, a mašina će biti spremna za upotrebu.</li> <li>Zahvaljujući točkovima mašina se kreće.</li> <li>Točkovi se zaustavljaju i mašina prestaje da se kreće.</li> </ol>
Probna vožnja	Ne sme biti nikakve nepravilne vibracije. Ne sme biti nikakvog nepravilnog zvuka.

 **Ako se bilo koji od rezultata ne poklapa s navodima u narednim tabelama, ne smete da koristite mašinu! Obratite se servisnoj službi da izvrši kontrole i popravku.**

## 6.3 POKRETANJE

**NAPOMENA** Pustite kosačicu u pogon na ravnoj površini na kojoj nema prepreka ili visoke trave.

**NAPOMENA** Proverite ispravnu kombinaciju baterija, prateći uputstva navedena u tabeli „Tehnički podaci“.

1. Otvorite vratanca za pristup kućištu baterije (sl. 16. A).
2. Stavite pravilno baterije u njihovo kućište (par. 7.2.3).
3. Stavite do kraja sigurnosni ključ (sl. 17. B) i okrenite ga u položaj „ON“.
4. Pritisnite taster za uključivanje (sl. 18. A).
5. Uključite reznu glavu tako što ćete prvo gurnuti jednu od dve poluge za prisustvo radnika (sl. 19. A) prema drški, a potom pritisnuti taster (sl. 19. B).

## 6.4 RAD

**VAŽNO** Tokom rada, budite uvek na sigurnosnom rastojanju od rezne glave, koje odgovara dužini drške.

**VAŽNO** Da bi se obezbedio optimalan rad mašine, istovremeno se preporučuju dve baterije.

Napunjenost baterija (dakle travnata površina koja se može pokositi pre punjenja baterije) zavisi od raznih faktora opisanih u (par. 7.2.1). Na ekranu, tokom upotrebe, označava se stanje napunjenosti baterija (procenat preostale napunjenosti) (sl. 10. E.).

**VAŽNO** U slučaju da se motor zaustavi tokom rada zbog pregrevanja, neophodno je sačekati oko 5 minuta pre njegovog ponovnog pokretanja.

### 6.4.1 Košenje trave

1. Počnite da se krećete i kosite travu na travnatj površini.
2. Prilagoditi brzinu kretanja i visinu sečenja (pogl. 5.6) prema uslovima travnjaka (visina, gustina i vlažnost trave) i prema količini uklonjene trave.

\* b) Kod modela sa vučom (pogl. 5.4): Ne preporučuje se košenje na terenima sa nagibom većim od 15°.

3. Travnjak će izgledati lepše ako se košenje vrši uvek na istoj visini i naizmenično u dva pravca (sl. 20).

• **U slučaju bočnog pražnjenja:** preporučljivo je ići rutom kojom se izbegava pražnjenje trave na delove travnjaka koji još uvek treba da se kose.

• **U slučaju „malčiranja“ ili zadnjeg ispuštanja trave:**

- Izbegavati košenje velike količina trave. U samo jednom prolazu kosačicom nikada nemojte da odstranite više od jedne trećine ukupne visine trave (sl. 20).
- Šasija uvek mora biti čista (par. 7.3.1).

### 6.4.2 Saveti za održavanje urednog travnjaka

- Da bi travnjak održao lep izgled, da bi bio zelen i mek, potrebno ga je redovno kositi. Travnjak mogu činiti razne vrste trava. Često košenje može dovesti do rasta korova i do nicanja jake trave; nasuprot, ako se košenje ređe vrši, doći će do rasta pretežno visokog i divljeg bilja (detelina, bele rade, itd.). Koliko često treba kositi travu zavisi od visine trave; ne treba da dozvolite da između dva košenja trava mnogo poraste.
- Optimalna visina trave na održavanom travnjaku iznosi oko 4-5 cm, a tokom jednog košenja ne bi trebalo kositi više od jedne trećine ukupne visine trave. Ako je trava dosta visoka, bolje je izvršiti košenje u dva navrata, u razmaku od jednog dana; prvo košenje treba izvršiti sa reznim glavama na najvećoj visini, dok se drugo košenje može izvršiti na željenu visinu.
- Prenisko košenje uzrokuje čupanje i proređivanje travnatog pokrivača, koji izgleda u tom slučaju kao da je "isflekan".
- U toplim i suvim periodima preporučuje se da se trava ostavi viša, kako se zemljište ne bi isušilo.
- Travu je uvek poželjno kositi kad je travnjak suv. Nemojte kositi mokru travu; to može smanjiti efikasnost okretne rezne glave zbog prijanjanja trave na njoj i dovesti do čupanja trave na travnatom pokrivaču.
- Rezne glave moraju biti čitave i dobro naoštrene, tako da košenje bude precizno i bez čupanja, koje dovodi do žućenja trave.

### 6.4.3 Pražnjenje vreće za skupljanje trave

Kada se vreća za skupljanje trave (sl. 1.G) prepuni, sakupljanje trave više nije efikasno, a buka kosilice se menja.

• **U slučaju vreće za skupljanje trave signalnim uređajem za sadržaj:**



1. Podignuta = prazna.



2. Spuštena = puna.

• Tokom rada, sa reznom glavom u pokretu, indikator ostaje podignut sve dok vreća za skupljanje trave može da prima rezanu travu; kada se spusti, to znači da je vreća za sakupljanje trave puna i mora se isprazniti.

Za uklanjanje, ispraznite vreću za skupljanje trave:

1. Pustite obe poluge (sl. 21.A).
2. Sačekajte da se rezna glava zaustavi.
3. Podignite zaštitu za izbacivanje otpozadi (slika 12.A), uhvatite ručicu i izvadite vreću za skupljanje trave dok držite u uspravnom položaju.

## 6.5 ZAUSTAVLJANJE

Za zaustavljanje mašine postupite na sledeći način:

1. Pustite obe poluge (sl. 21.A).
2. Sačekajte da se rezna glava zaustavi.



**Kad zaustavite mašinu, potrebno je nekoliko sekundi da se zaustavi rezna glava.**

**VAŽNO** Uvek zaustavite mašinu.

- Prilikom premeštanja iz jedne radne zone u drugu.
- Prilikom prelaska preko netravnatih površina.
- Svaki put kad treba da pređete neku prepreku.
- Pre nego što podesite visinu košenja.
- Svaki put kada se uklanja ili ponovo sklapa vreća za skupljanje trave.
- Svaki put kada se uklanja ili ponovo sklapa bočni deflektor za pražnjenje (ako je predviđen).

## 6.6 NAKON UPOTREBE

1. Zaustavite mašinu (par. 6.5).
2. Otvoriti vrata i skloniti sigurnosni ključ.
3. Izvadite baterije iz njihovog kućišta i napunite ih (par 7.2.2).
4. Sačekajte da se motor ohladi, pre odlaganja mašine u bilo koju prostoriju.
5. Izvršite čišćenje (par. 7.3).
6. Proverite da nema delova koji su se olabavili ili oštetili. Ako je potrebno, zamenite oštećene delove i pritegnite eventualno olabavljene šrafove i matice ili pozovite ovlašćeni servis.

**VAŽNO** Izvadite sigurnosni ključ svaki put kad mašinu ne koristite ili je ne nadzirete.

## 7. REDOVNO ODRŽAVANJE

### 7.1 UOPŠTENO



**Sigurnosni propisi kojih se treba pridržavati opisani su u pogl. 2. Strogo se pridržavajte ovih uputstava kako ne bi nastali ozbiljni rizici ili opasnosti.**



**Pre vršenja bilo koje kontrole, čišćenja ili održavanja/podešavanja mašine:**

- Zaustavite mašinu.
- Izvaditi sigurnosni ključ (nikada ne ostavljate ključeve u mašini ili na domašaju dece ili neodgovarajućih osoba).
- Uverite se da su svi pokretni delovi potpuno zaustavljeni.
- Sačekajte da se motor ohladi, pre odlaganja mašine u bilo koju prostoriju.
- Pročitajte odnosna uputstva.

- Nosite odgovarajuću odeću, radne rukavice i zaštitne naočare.
  - Učestalost i vrsta intervencije navedeni su u "Tabeli s intervencijama održavanja". Prikazana tabela ima za cilj da pomogne da održite efikasnost i sigurnost vaše mašine. U njoj su navedene glavne intervencije i predviđena periodičnost njihovog izvođenja. Izvršite odgovarajuću radnju nakon isteka određenog perioda.
  - Upotreba neoriginalnih rezervnih delova i dodatne opreme i/ili nepravilna montaža istih mogli bi se negativno odraziti na rad i sigurnost mašine. Proizvođač neće snositi nikakvu odgovornost u slučaju oštećenja, nezgoda ili povreda koje izazovu pomenuti delovi.
  - Originalne rezervne delove isporučuju servisni centri i ovlašćeni prodavci.

**VAŽNO** Sve operacije održavanja i podešavanja koje nisu opisane u ovom priručniku mora da izvrši ovlašćeni prodavac ili specijalizovani servis.

## 7.2 BATERIJA

### 7.2.1 Autonomija baterije

Autonomija baterije (dakle travnata površina koja se može pokositi pri punjenju baterije) na prvom mestu je uslovljena:

- a. Ambijentalnim faktorima koji stvaraju veću potrebu za energijom:
  - Košenjem guste, visoke, vlažne trave.
- b. Širinom košenja mašine; što je veća širina, veća je i potreba za energijom.
- c. Ponašanjem radnika koji treba da izbegne:
  - Često uključivanje i isključivanje mašine za vreme rada.
  - Suviše nisku visinu košenja u odnosu na stanje trave.
  - Suviše veliku brzinu kretanja u odnosu na količinu trave koju treba pokositi.

**NAPOMENA** Za vreme upotrebe, baterija je zaštićena od totalnog pražnjenja preko zaštitnog uređaja koji isključuje mašinu i blokira njen rad.

- Da bi autonomija baterije što duže trajala, korisno je:
- Kositi travu kad je travnjak suv.
  - Kositi travu često tako da ona ne poraste mnogo.
  - Postaviti veću visinu košenja kad je trava mnogo velika, a potom izvršiti još jedno košenje na manjoj visini.
  - Ne koristiti funkciju mašine „malčing“ kada je trava mnogo velika.
  - Koristite funkciju „Eco“ (par. 5.5).
- Ako želite koristiti kosačicu za duži rad od onog koji omogućuju standardne baterije, moguće je:
- Kupujte dodatne baterije, da biste odmah zamenili iscrpljene baterije, bez ugrožavanja kontinuiteta upotrebe.
  - Kupite baterije sa većim kapacitetom u odnosu na standardnu bateriju (par. 15.2).

## 7.2.2 Skidanje i punjenje baterije

1. Otvoriti vrata za pristup otvoru sa akumulatorom i izvući sigurnosni ključ.
2. Pritisnite dugme na bateriji (sl. 22.A) i uklonite je (sl. 22.B).
3. Stavite bateriju (sl. 22.B) u njeno kućište na punjaču baterije (sl. 22.C).
4. Uključite punjač baterije u utičnicu čiji se napon poklapa s naponom označenim na pločici.
5. Napunite bateriju do kraja, prema uputstvima iz priručnika za bateriju/punjač baterije.

**NAPOMENA** Baterija ima zaštitu koja sprečava punjenje ukoliko temperatura prostorije ne iznosi između 0 i +45 °C.

**NAPOMENA** Baterija se može napuniti u svakom trenutku, čak i delimično, a da ne postoji rizik da se ošteti.

## 7.2.3 Ponovno montiranje baterije na mašinu

Nakon što je baterija napunjena:

1. Skinite bateriju s punjača baterije (izbegavajte da je dugo držite na punjaču nakon što je ona napunjena).
2. Išćupajte punjač baterije iz struje.
3. Otvorite vratanca za pristup kućištu baterije (sl. 23.A), stavite bateriju (sl. 23.B) u njeno kućište i gurnite je do kraja sve dok ne čujete „klik“ što je znak da se baterija blokirala na mestu i da je ostvaren električni kontakt.
4. Zatvorite do kraja vratašca.

## 7.3 ČIŠĆENJE

Svaki put nakon upotrebe očistite mašinu prema sledećim uputstvima.

### 7.3.1 Čišćenje mašine

- Uvek proverite da otvori za vazduh nisu zapušeni ostacima trave.
- Ne koristite mlazove vode i izbegavajte kvašenje motora i električnih delova (sl. 24.0).
- Nemojte koristiti agresivne tečnosti za čišćenje šasije.
- Da bi se umanjio rizik od požara, uklonite ostatke trave, lišća ili preterane masnoće s mašine, a naročito s motora.
- Držati uvek poluge, displej i dugmad očišćene od otpadaka.

### 7.3.2 Čišćenje sklopa reznih glava

Nakon svakog košenja, uklonite ostatke trave i blata koji su se nagomilali unutar šasije, kako bi se izbeglo da kada se osuše, otežaju naredno pokretanje mašine. Nagните mašinu bočno, pa pre vršenja bilo koje intervencije, uverite se da je ona stabilna.

- U slučaju bočnog pražnjenja: usmerivač bočnog pražnjenja mora biti uklonjen (ako je ugrađen - par. 6.1.2d.).

Farba u unutrašnjosti šasije može da se ošteti vremenom zbog abrazivnog delovanja rezne trave; U ovom slučaju, interveniшите brzo ponovnim

nanošenjem boje protiv rđe, kako bi se sprečilo stvaranje rđe koja bi dovela do korozije metala.

## 7.3.3 Čišćenje vreće za sakupljanje trave

1. Ispraznite vreću za skupljanje trave.
2. Protresite je da biste je očistili od ostataka trave i zemlje.
3. Operite je, isperite i vratite nazad kako biste olakšali brzo sušenje.

## 7.4 MATICE I ŠRAFOVI ZA FIKSIRANJE

Matice i šrafovi uvek moraju biti pričvršćeni kako biste bili sigurni da mašina uvek radi u sigurnim uslovima.

## 7.5 ČIŠĆENJE FILTERA ZA VAZDUH

Filterski element uvek mora biti čist i mora se zameniti u slučaju da pukne ili da se ošteti. Postupite na sledeći način:

1. Očistite prostor oko rešetke filtera za vazduh.
2. Skinite rešetku (sl. 25.A) odvrtanjem šrafa (sl. 25.B).
3. Skinite filtrirajući element (sl. 26.A).
4. Duvajte na filter da uklonite prašinu i krš. U slučaju da ostane prljavštine, operite filter (sl. 26.A) u vodi i osušite ga čistom krpom.

**VAŽNO** Nemojte koristiti benzin, deterdžente ili slično za čišćenje filtera.

5. Očistite spolja kućište filtera od prašine, krša ili prljavštine.
6. Postavite deo za filtriranje (sl. 26.A) u svoje kućište (kada se uverite da je dobro osušeno).
7. Namestite rešetku (sl. 25.C) i pritegnite šraf (sl. 25.B).

## 8. VANDREDNO ODRŽAVANJE

**⚠ Pre vršenja bilo koje kontrole, čišćenja ili održavanja/podešavanja mašine:**

- Zaustavite mašinu.
- Izvaditi sigurnosni ključ (nikada ne ostavljate ključeve u mašini ili na domašaju dece ili neodgovarajućih osoba).
- Uverite se da su svi pokretni delovi potpuno zaustavljeni.
- Sačekajte da se motor ohladi, pre odlaganja mašine u bilo koju prostoriju.
- Pročitajte odnosna uputstva.
- Nosite odgovarajuću odeću, radne rukavice i zaštitne naočare.

### 8.1 REZNA GLAVA

Loše naoštrena rezna glava kida travu i dovodi do žućenja travnjaka.

**⚠ Nemojte dodirivati reznu glavu sve dok ne izvadite ključ i dok se rezna glava potpuno ne zaustavi.**

 Sve operacije koje se tiču rezne glave (skidanje, oštrenje, uravnotežavanje, popravka, montiranje i/ili zamena) su teški poslovi, koji zahtevaju određenu stručnost kao i upotrebu odgovarajućeg alata; iz sigurnosnih razloga, potrebno je da se one uvek vrše u specijalizovanim servisima.

 Oštećene, iskrivljene ili istrošene rezne glave uvek treba da zamenite i to zajedno s njihovim šrafovima kako bi se održala njihova uravnoteženost.

**VAŽNO** Uvek koristite originalne rezne glave, koje imaju šifru koja je navedena u tabeli "Tehnički podaci".

Budući da se proizvod usavršava, rezne glave navedene u tabeli "Tehnički podaci" mogle bi vremenom biti zamenjene sa drugim reznim glavama koje imaju analogne karakteristike uzajamne zamenljivosti i radne sigurnosti.

## 9. SKLADIŠTENJE

### 9.1 SKLADIŠTENJE MAŠINE

Kada mašinu treba da uskladištite:

1. Sačekajte da se motor ohladi.
2. Skloniti sigurnosni ključ.
3. Izvršite čišćenje (par. 7.3).
4. Proverite da nema delova koji su se olabavili ili oštetili. Ako je potrebno, zamenite oštećene delove i pritegnite eventualno olabavljene šrafove i matice ili pozovite ovlašćeni servis.
5. Uskladištite mašinu na sledeći način:
  - U suhu prostoriju.
  - Zaštićenu od vremenskih neprilika.
  - Po mogućstvu pokrijte je ceradom.
  - Na mesto kojem ne mogu pristupiti deca.
  - Uverite se da ste izvadili ključ ili alat koji ste koristili prilikom održavanja.

### 9.2 SKLADIŠTENJE BATERIJE

Bateriju morate čuvati u hladu, na svežem mestu i u prostorijama bez vlage.

**NAPOMENA** U slučaju produženog nekoriscenja mašine, punite bateriju svaka dva meseca da produžite njen vek trajanja.

## 10. POMERANJE I TRANSPORT

Svaki put kada je neophodno pomeriti, podići, transportovati ili nageti mašinu, treba da:

- Zaustavite mašinu (par. 6.5).
- Skloniti sigurnosni ključ.
- Uverite se da su svi pokretni delovi potpuno zaustavljeni.
- Nosite debele radne rukavice.
- Uхватite mašinu na mestima koja pružaju sigurnost, imajući u vidu težinu i njenu raspoređenost.
- Koristite broj osoba koji odgovara težini mašine i karakteristikama prevoznog sredstva ili mesta na koje je treba smestiti ili odakle je treba uzeti.

- Proverite da prilikom pomeranja mašine ne oštetite predmete ili ne povredite osobu.

Kad mašinu prevozite na prevoznom sredstvu ili prikolici, potrebno je:

- Da koristite jake pristupne rampe, koje će imati dovoljnu širinu i dužinu.
- Utovarite mašinu kad je motor ugašen, guranjem; ovu operaciju treba da izvrši odgovarajući broj osoba.
- Da spustite sklop rezne glave.
- Da postavite mašinu tako da ne predstavlja opasnost ni za koga.
- Da čvrsto blokirate mašinu za prevozno sredstvo pomoću sajli ili lanaca kako se ona ne bi prevrnula.

## 11. ASISTENCIJA I POPRAVKE

U ovom priručniku sadržana su sva uputstva za rukovanje mašinom i njeno osnovno pravilno održavanje koje može obavljati korisnik. Sve operacije vezane za podešavanje i održavanje koje nisu opisane u ovom priručniku moraju se obaviti kod ovlašćenog prodavca ili u specijalizovanom servisu koji raspolaže potrebnim znanjem i opremom, kako bi se pravilno izvršile i kako bi mašina zadržala prvobitni stepen sigurnosti. i originalne uslove.

Operacije izvršene u neadekvatnim strukturama ili od strane nekvalifikovanog osoblja povlače prekid bilo kog oblika garancije i bilo kakve obaveze ili odgovornosti proizvođača.

- Samo ovlašćeni servisni centri mogu izvršiti popravku i održavanje pod garancijom.
- Ovlašćeni servisni centri koriste isključivo originalne rezervne delove. Originalni rezervni delovi i oprema s namerom su projektovani za ove vrste mašina.
- Neoriginalni rezervni delovi i dodatna oprema nisu dozvoljeni; upotreba neoriginalnih rezervnih delova i opreme ugrožava sigurnost mašine, a proizvođač neće imati nikakvu obavezu niti će snositi bilo koju odgovornost.

## 12. POKRIĆE GARANCIJE

Uslovi garancije važe samo za potrošače, odnosno neprofesionalne korisnike.

Garancija pokriva sve nedostatke kvaliteta materijala i fabričke greške koje u periodu važenja garancije utvrdi distributer kod koga ste mašinu kupili ili specijalizovani servis.

Garancija se odnosi se na popravku ili zamenu dela s greškom.

Preporučujemo da jednom godišnje ponese te mašinu u ovlašćeni servisni centar radi održavanja, asistencije i kontrole sigurnosnih uređaja.

Garancija se može primeniti samo ukoliko redovno održavate mašinu.

Korisnik mora pažljivo da se pridržava svih uputstava koja su data u priloženoj dokumentaciji.

Garancija ne pokriva oštećenja koja nastanu u sledećim slučajevima:

- Ukoliko se niste dobro upoznali s dokumentacijom isporučenom s mašinom (Priručnici s uputstvima).
- Profesionalna upotreba.
- Nepažnja, nemarnost.
- Spoljašnji uzrok (munje, udarci, strana tela unutar mašine) ili nezgoda.

- Neodgovarajuća upotreba i montaža, odnosno upotreba ili montaža koju nije dozvolio proizvođač.
- Nedovoljno održavanje.
- Izmene mašine.
- Upotreba neoriginalnih rezervnih delova (delova koji se mogu prilagoditi).
- Upotrebe dodatne opreme koja nije isporučena ili odobrena od strane proizvođača.

Garancija nadalje ne pokriva:

- Intervencije redovnog/vanrednog održavanja (opisane u priručniku s uputstvima).
  - Uobičajeno trošenje potrošnog materijala kao što su prenosni kaiševi, rezne glave, farovi, točkovi, sigurnosni šrafovi i kablovi.
  - Uobičajeno habanje.
  - Pogoršanje estetskog izgleda mašine usled njene upotrebe.
  - Nosače reznih glava.
  - Dodatne troškove vezani za aktiviranje garancije, kao što su put do korisnika, transport mašine do ovlašćenog distributera, najam opreme za zamenu ili poziv neke treće firme za intervencije održavanja.
- Korisnik je zaštićen državnim zakonima Zemlje u kojoj živi. Prava korisnika koja mu sledeju prema zakonu Zemlje u kojoj živi ni na koji način ne može ograničiti ova garancija.

## 13. TABELA S INTERVENCIJAMA ODRŽAVANJA

Intervencija	Učestalost	Napomene
<b>MAŠINA</b>		
Provera svih šrafova	Svaki put pre upotrebe	par. 7.4
Sigurnosna kontrola / Provera komandi	Svaki put pre upotrebe	par. 6.2
Provera štitnika zadnjeg izbacivanja / bočnog izbacivanja.	Svaki put pre upotrebe	par. 6.2.1
Provera vreće za skupljanje trave, usmerivača bočnog izbacivanja.	Svaki put pre upotrebe	par. 6.2.1
Provera rezne glave	Svaki put pre upotrebe	par. 6.2.1
Provera napunjenosti baterije	Svaki put pre upotrebe	*
Punjenje baterije	Svaki put nakon upotrebe	par. 7.2.2 *
Generalno čišćenje i kontrola	Svaki put nakon upotrebe	par. 7.3
Provera eventualnih oštećenja na mašini. Ako je potrebno, kontaktirajte ovlašćeni servisni centar.	Svaki put nakon upotrebe	-
Čišćenje filtera za vazduh	Jednom mesečno	par. 7.5
Zamena rezne glave	-	par. 8.1 ***

\* Pogledajte priručnik za bateriju/punjač baterije.

\*\* Ovu operaciju treba da izvrši ovlašćeni prodavac ili specijalizovani servis

\*\*\* Operacija koju treba izvršiti čim se pojave prvi znaci lošeg rada

## 14. PREPOZNAVANJE PROBLEMA

Ukoliko problemi potraju i nakon prethodno opisanih postupaka, obratite se ovlašćenom prodavcu.		
PROBLEM	MOGUĆI UZROK	REŠENJE
1. Pritiskom na dugme za paljenje, displej se ne uključuje.	Sigurnosni ključ nije umetnut ili nije pravilno umetnut.	Umetnite ključ (par. 6.3).
	Sigurnosni ključ nije umetnut u položaj „OFF“.	Ubacite sigurnosni ključ u položaj „ON“ (par. 6.3).
	Baterija nije postavljena ili nije pravilno postavljena.	Otvorite vratanca i proverite da li je baterija pravilno postavljena (par. 7.2.3).
	Baterija se ispraznila.	Proverite stanje napunjenosti i napunite bateriju (par. 7.2.2).
	Nepravilna kombinacija baterija.	Proverite ispravnu kombinaciju baterija, prateći uputstva navedena u tabeli „Tehnički podaci“.
2. Pritiskom na dugme za paljenje, displej se ne uključuje a mašina proizvodi zvučni signal.	Motor neispravan iznutra.	Izvadite sigurnosni ključ i kontaktirajte Servisnu službu da izvrši provere, zamene ili popravke.
3. Motor se zaustavlja za vreme rada.	Baterija nije pravilno postavljena.	Otvorite vratanca i proverite da li je baterija pravilno postavljena (par. 7.2.3).
	Baterija se ispraznila.	Proverite stanje napunjenosti i napunite bateriju (par. 7.2.2).
	Prepreke koje onemogućavaju okretanje rezne glave.	Izvaditi sigurnosni ključ, nositi radne rukavice i ukloniti travu i otpatke koji se nalaze u unutrašnjem delu mašine i/ili u kanalu za izbacivanje.
4. Na displeju se pojavljuje ER3 (sl. 27.B) .	Došlo je do intervencije toplotne zaštite zbog pregrevanja motora.	Sačekati najmanje 5 minuta, a potom ponovo pustiti mašinu u pogon.
5. Na ekranu se naizmenično javljaju natpisi: ER1 + OPC (sl. 27.B) .	Došlo je do intervencije toplotne zaštite zbog prevelike potrošnje struje usled: <ul style="list-style-type: none"> <li>• Košenja veoma visoke trave.</li> <li>• Prepreke koje onemogućavaju okretanje rezne glave.</li> <li>• Previše otpadaka trave koji su skupljeni u unutrašnjosti šasije i u kanalu za izbacivanje.</li> </ul>	<ul style="list-style-type: none"> <li>• Postavite veću visinu košenja kad je trava mnogo velika, a potom izvršite još jedno košenje na manjoj visini (par. 6.4.2).</li> <li>• Uklonite prepeke (par. 7.3.2).</li> <li>• Očistite mašinu (par. 7.3.1)</li> </ul> Sačekati najmanje 5 minuta, a potom ponovo pustiti mašinu u pogon.
6. Na displeju se pojavljuje ER1 (sl. 27.B) .	Prevelika struja na pogonskom motoru zbog otežanih radnih uslova (pogon preopterećen).	<ul style="list-style-type: none"> <li>– Proverite da točkovi nisu blokirani pa ih eventualno očistite.</li> <li>– Proverite nagib terena na kojem radite (par. 6.4.1).</li> </ul>
7. Na ekranu se naizmenično javljaju natpisi: 100% + ER3 (sl. 27.B) .	Kvar električne veze između baterije i motora.	Izvadite sigurnosni ključ i kontaktirajte Servisnu službu da izvrši provere, zamene ili popravke.
8. Na displeju se pojavljuje ER2 (sl. 27.B) .	Rezna glava blokirana.	Zaustavite mašinu, izvadite sigurnosni ključ, koristite zaštitne rukavice. Proverite i uklonite eventualne prepreke koje se nalaze u prednjem delu mašine (par. 7.3.2) koje onemogućavaju okretanje rezne glave. Ako problem potraje, pozovite Servisnu službu da izvrši provere, zamene ili popravku (par. 8.1).

9. Sečena trava se više ne prikuplja u vreći za prikupljanje trave.	Rezna glava dolazi u dodir sa stranim telom i pretrpela je udarac.	Odmah zaustavite motor i izvadite sigurnosni ključ. Proverite da nema eventualnih oštećenja i pozovite servisnu službu da zameni reznju glavu. (par. 8.1).
	Unutrašnjost šasije je prljava.	Očistite unutrašnjost šasije kako biste olakšali kretanje trave prema vreći za skupljanje (par. 7.3.2).
10. Trava se teško kosi.	Rezna glava nije u dobrom stanju.	Pozovite servisnu službu da naoštiri ili zameni reznju glavu.
11. Čuje se buka i/ili prekomerne vibracije za vreme rada.	Šraf koji fiksira reznju glavu popustio ili je rezna glava oštećena.	Odmah zaustavite motor i izvadite sigurnosni ključ. Pozovite servisnu službu da izvrši provere, zamene ili popravku (par. 8.1).
12. Autonomija baterije je nedovoljna.	Upotreba u teškim uslovima s većom potrošnjom struje.	Optimizovati upotrebu (par. 7.2.1).
	Baterija nedovoljna za potrebe rada.	Koristite dodatne baterije ili veće baterije (par. 15.2).
13. Punjač baterije ne puni bateriju.	Baterija nije pravilno postavljena u punjač.	Proverite da li je baterija pravilno postavljena (par. 7.2.3).
	Ambijentalni uslovi nisu odgovarajući.	Bateriju treba puniti u prostoriji s odgovarajućom temperaturom (vidi priručnik s uputstvima za bateriju/punjač baterije).
	Kontakti prljavi.	Očistite kontakte.
	Punjač baterije se ne napaja strujom.	Proverite da li je utikač uključen i da li ima napona u utičnici.
	Punjač baterije oštećen.	Zamenite ga originalnim punjačem.
		Ako problem potraje, pročitajte priručnik za bateriju / punjač baterije.



## **15. DODATNI PRIBOR NA ZAHTEV**

### **15.1 OPREMA ZA MALČIRANJE**

Fino mrvi isečenu travu i ostavlja je na travnjaku, umesto sakupljanja u vreću (za predviđene mašine) (sl. 28).

### **15.2 BATERIJE**

Raspoložive su baterije različitog kapaciteta, kako bi se mogle prilagoditi različitim radnim potrebama (sl. 29). Spisak zvanično odobrenih baterija za ovu mašinu nalazi se u tablici „Tehnički podaci“.

### **15.3 PUNJAČ BATERIJE**

Uređaj koji se koristi za punjenje baterije (sl. 30).



## INNEHÅLLSFÖRTECKNING

1. ALLMÄN INFORMATION .....	1
1.1 Hur du läser handboken .....	1
1.2 Hänvisningar .....	1
2. SÄKERHETSFORESKRIFTER .....	1
2.1 Träning .....	1
2.2 Förberedelser .....	2
2.3 Under användning .....	2
2.4 Underhåll, förvaring .....	2
2.5 Batteri/batteriladdare .....	3
2.6 Miljöskydd .....	3
3. LÄRA KÄNNA MASKINEN .....	3
3.1 Beskrivning av maskinen och avsett bruk .....	3
3.2 Varningsskyltar .....	4
3.3 Produktidentifikationsetiketten .....	4
3.4 Huvudkomponenter .....	5
4. MONTERING .....	5
4.1 Komponenter för monteringen .....	5
4.2 Montering av påse .....	5
4.3 Montering av handtaget .....	5
5. STYRREGLAGE .....	5
5.1 Säkerhetsnyckel (frånkopplingsenhet) .....	5
5.2 Dödmansspak .....	5
5.3 Startknapp .....	6
5.4 Spak för inkoppling av dragkraft .....	6
5.5 "ECO"-knapp .....	6
5.6 Reglering av klipphöjden .....	6
6. ANVÄNDNING AV MASKINEN .....	6
6.1 Förberedelser .....	6
6.2 Säkerhetskontroller .....	7
6.3 Start7 .....	
6.4 Arbete .....	8
6.5 Stopp .....	8
6.6 Efter användning .....	9
7. LÖPANDE UNDERHÅLL .....	9
7.1 Allmän information .....	9
7.2 Batteri .....	9
7.3 Rengöring .....	10
7.4 Muttrar och fästskruvar .....	10
7.5 Rengöring av luftfiltret .....	10
8. SÄRSKILT UNDERHÅLL .....	10
8.1 Skärenhet .....	10
9. FÖRVARING .....	11
9.1 Förvaring av maskinen .....	11
9.2 Förvaring av batteriet .....	11
10. HANTERING OCH TRANSPORT .....	11
11. SERVICE OCH REPARATIONER .....	11
12. GARANTINS TÄCKNING .....	12
13. Underhållstabell .....	12
14. Felsökning .....	13
15. VALFRIA TILLBEHÖR .....	15
15.1 Sats för "mulching" .....	15
15.2 Batterier .....	15
15.3 Batteriladdare .....	15

## 1. ALLMÄN INFORMATION

### 1.1 HUR DU LÄSER HANDBOKEN

I bruksanvisningens text så finns det några paragrafer av särskild vikt ifråga om säkerhet eller funktion och har framhävts på olika sätt enligt följande kriterium:

**ANMÄRKNING ELLER VIKTIGT** föreskrifter eller annan information till tidigare anvisningar och som syftar till att undvika skador på maskinen eller andra skador.

Symbolen varnar om fara. Om denna varning inte respekteras kan det leda till kroppsskador för dig eller andra och/eller materialskador.

- Avsnitten som markeras med en ruta med en grå kant anger alternativa egenskaper som inte finns i alla modeller som finns i den här handboken.
- Kontrollera om egenskapen finns på din modell.

Alla indikeringar för främre, bakre, höger och vänster utgår från användaren i arbetsställning.

### 1.2 HÄNVISNINGAR

#### 1.2.1 Figurer

Figureerna i bruksanvisningen är numrerade 1, 2, 3 o.s.v. Delarna som visas i figurerna är märkta med bokstäverna A, B, C o.s.v.

En hänvisning till komponenten C på fig. 2 anges med texten: "Se fig. 2.C" eller helt enkelt "(fig. 2.C)". Figureerna är vägledande. Delar på din maskin kan skilja sig från de visade.

#### 1.2.2 Rubriker

Handboken är indelad i kapitel eller avsnitt.

Avsnittets rubrik "2.1 Utbildning" är en underrubrik till "2. Säkerhetsföreskrifter".

Hänvisningarna till rubriker eller avsnitt signaleras med förkortningen kap. eller avs. och motsvarande nummer. Exempel: "kap. 2" eller "avs. 2.1"

## 2. SÄKERHETSFORESKRIFTER

### 2.1 TRÄNING

**Lär dig att känna igen reglagen och använd maskinen på lämpligt sätt. Lär dig att snabbt stänga av motorn. En försummelse att följa de här anvisningarna och instruktionerna kan leda till brand och/eller allvarliga skador.**

- Tillåt aldrig att maskinen används av barn eller av personer utan kunskap om

- instruktionerna. Lokala bestämmelser kan ange en åldersgräns för dess användning.
- Den här maskinen kan användas av barn från och med 8 år och av personer med fysiska, psykiska eller mentala funktionshinder eller med dålig erfarenhet och/eller kunskap, på villkor att de övervakas av en person eller efter att de fått instruktioner om hur maskinen används under säkra förhållanden och förstätt de möjliga farorna. Barn får inte leka med apparaten. Rengöring och löpande underhåll får inte utföras av barn utan uppsikt.
  - Använd aldrig maskinen om användaren är trött eller mår dåligt, eller har tagit medicin, droger, alkohol eller andra ämnen som kan påverka omdömet och uppmärksamheten.
  - Transportera inte barn eller andra passagerare.
  - Kom ihåg att operatören eller användaren ansvarar för oförutsedda olyckor som kan uppstå på andra personer eller deras egendom. Det ligger på ditt ansvar som användare att bedöma vilka faror som kan uppstå i samband med det aktuella arbetet. Du som användare är dessutom skyldig att vidta alla nödvändiga försiktighetsåtgärder för din egen och andras säkerhet, framför allt vid arbete i slutningar, på ojämn, hal eller instabil mark.
  - Om du vill överlämna eller låna ut maskinen till andra, se till att användaren läser igenom instruktionerna i denna handbok.

## 2.2 FÖRBEREDELSE

### Personliga skyddsutrustningar (PSU)

- Bär lämpliga kläder, arbetsskor med halksäkra sulor och långbyxor. Sätt inte på maskinen barfota eller med öppna sandaler. Bär hörselskydd.
- Användningen av hörselskydd kan leda till att du inte hör eventuella varningar (rop eller larm). Var mycket uppmärksam med vad som sker runt arbetsområdet.
- Bär arbetshandskar i alla situationer där händerna kan utsättas för risk.
- Bär inte skor, skjortor, halsband, armband, kläder med fladdrande delar eller med snören eller slipsar och hur som helst hängande eller stora accessoarer som kan fångas in i maskinen eller i föremål och material som finns på arbetsplatsen.
- Samla ihop långt hår.

### Arbetsområde/maskin

- Kontrollera arbetsplatsen noggrant och ta bort allt som kan slungas iväg av maskinen eller som kan skada skärssystemet/roterande delar (stenar, ståltråd, ben, m.m.).

## 2.3 UNDER ANVÄNDNING

### Arbetsområde

- Använd inte maskinen i områden med risk för explosion, om det finns brandfarliga vätskor, gas eller damm. Elektrisk utrustning avger gnistor som kan sätta eld på damm eller ångor.
- Arbeta endast i dagsljus eller med ett bra konstgjort ljus och med bra sikt.
- Se till att personer, barn och djur står på avstånd från arbetsområdet. Barn måste övervakas av en vuxen.
- Undvik att arbeta i blött skåp, under regn och med risk för oväder, speciellt med åska.

- Utsätt inte maskinen för regn eller fukt. Vatten kan komma in i utrustningen vilket kan öka risken för elstötår.
- Var speciellt uppmärksam om marken är ojämn (gupp, rännor), för slutningar, dolda faror och eventuella hinder som kan begränsa sikten.
- Var mycket uppmärksam i närheten av stup, håll eller vallar. Maskinen kan välta om ett hjul går över en kant eller om kanten rasar.
- Arbeta tvåvägande i slutningarna och aldrig upp och ner. Var mycket försiktig vid byte av riktning, kontrollera att du står stadigt och att hjulen inte stöter emot hinder (stenar, grenar, rötter osv.) som kan leda till att du glider åt sidan eller förlorar kontrollen över maskinen.
- Se upp för trafiken när gräsklipparen används nära en väg.

### Betenden

- Var försiktig när du går bakåt eller backar. Titta bakåt innan och under backningen för att se till att det finns några hinder.
- Spring aldrig utan gå.
- Undvik att du dras av gräsklipparen.
- Håll alltid händer och fötter långt borta från skärssystemet, både när motorn startas och under maskinens användning.
- Varning: skärssystemet fortsätter att rotera under några sekunder efter att den kopplats ur eller efter att motorn stängts av.
- Håll dig alltid borta från tömningsöppningen.



**Vid förstörelse eller olyckor under arbetet, stäng omedelbart av motorn och ställ maskinen på avstånd för att inte orsaka fler skador. Vid olyckor som medför kroppsskador, ge omedelbart första hjälpen och kontakta ett sjukhus för nödvändig vård. Ta noggrant bort eventuella rester som kan orsaka materialskador eller skador på människor eller djur om de inte tas bort.**

### Begränsad användning

- Använd aldrig maskinen med skadade skydd, skydd som saknas eller sitter fel (uppsamlingspåse, sidotömningens skydd, den bakre tömningens skydd).
- Använd inte maskinen om tillbehören/verktygen inte installerats i förutsedda punkter.
- Koppla aldrig ur, inaktivera, ta bort eller mixtra med säkerhetsanordningarna/mikrobrytarna.
- Belasta inte maskinen för mycket och använd inte en liten maskin för hårda arbeten; användning av en anpassad maskin minskar riskerna och förbättrar arbets kvaliteten.

## 2.4 UNDERHÅLL, FÖRVARING

Ett regelbundet underhåll och en korrekt förvaring bevarar maskinens säkerhet och dess prestandanivå.

### Underhåll

- Använd aldrig maskinen med utslitna eller skadade delar. Trasiga eller slitna delar måste bytas ut och får aldrig repareras.
- Under inställningar av maskinen, var mycket uppmärksam för att undvika att fingrarna fångas in mellan skärenheten i rörelse och maskinens fasta delar.



**Ljud- och vibrationsnivån som anges i de här instruktionerna är maxivärden för användning av maskinen. Användningen av en skärenhet i obalans, en för hög hastighet, inget underhåll, påverkar väsentligen**

***ljud- och vibrationsemissioner. Därför måste du använda skydd mot möjliga skador som beror på en hög ljudnivå och vibrationspåkänningar. Förutse ett underhåll av maskinen, bär hörselskydd och ta pauser under arbetet.***

#### **Förvaring**

- För att minska risk för brand, lämna inte behållarna med restmaterial inuti lokalen.

## **2.5 BATTERI/BATTERILADDARE**

**VIKTIGT** De följande säkerhetsnormerna omfattar säkerhetsföreskrifter i batteriets och batteriladdarens bruksanvisning i bilaga till maskinen.

- För att ladda batterier, använd endast batteriladdare som rekommenderas av tillverkaren. En olämplig batteriladdare kan orsaka en elektrisk stöt, överhettning eller läcka av korrosiv vätska från batteriet.
- Använd endast de specifika batterierna som förutses för ditt verktyg. En användning av andra batterier kan orsaka skador och brandrisk.
- Se till att apparaten är släckt innan batteriet sätts i. Att montera ett batteri i en elektrisk apparat som är på kan orsaka olyckor.
- Håll batteriet som inte används på avstånd från gem, mynt, nycklar, spikar, skruvar eller andra små metalldelar som kan orsaka en kortslutning på kontaktorna. En kortslutning mellan batterikontaktorna kan medföra förbränning eller brand.
- Använd inte batteriladdaren på platser där det finns ångor, antändbara ämnen eller lättantändliga ytor som papper, tyg, osv. Under laddningen värms batteriladdaren och kan orsaka brand.
- Under transporten av ackumulatörer, se till att kontaktorna inte kopplas mellan varandra och använd inte metallbehållare för transport.

## **2.6 MILJÖSKYDD**

Miljöskyddet ska vara en betydande aspekt och prioritet vid användningen av maskinen, till fördel för den civila samlevnaden och miljön i vilken vi lever.

- Undvik att störa grannskapet. Använd maskinen endast under rimliga tider (inte tidigt på morgonen eller sent på kvällen när det kan störa personer).
- Följ noggrant lokala bestämmelser för bortskaftande av emballage, trasiga delar och andra enheter som kan medföra kraftiga miljöeffekter. Dessa avfall får inte kastas i soporna utan ska separeras och överlämnas till insamlingscentraler som återvinner materialen.
- Följ noggrant lokala bestämmelser för bortskaftande av material som finns kvar.
- När maskinen tas ur drift, lämna inte maskinen i miljön, utan kontakta en insamlingscentral enligt gällande lokala förordningar.



#### **Släng inte elektriska apparater i**

**hushållsavfallet.** Enligt det Europeiska

direktivet 2012/19/UE gällande bortskaftande av elektrisk och elektronisk utrustning och dess genomförande i enlighet med nationella normer, urladdade elektriska apparater skall samlas upp separat för att slutligen kunna återanvändas på ett eko-kompatibelt sätt. Om elektrisk utrustning slängs på soptippen eller på marken kan de giftiga ämnena nå vattennivån och på så vis komma i kontakt med näringskedjan och skada din hälsa och välmående. För mer information gällande bortskaftande av produkten, kontakta kompetent myndighet gällande hushållsavfall eller en återförsäljare.



Li-ion

#### **Vid slutet av batteriernas livslängd, ska de skaffas bort på ett miljövänligt sätt.**

Batterier innehåller material som kan vara farligt för dig och för miljön. Det ska tas bort och deponeras separat på en anläggning som kan hantera litiumjonbatterier.



#### **En separat insamling av begagnade produkter och emballage tillåter en återvinning av materialen och en återanvändning.**

Återanvändningen av återvinningsmaterial förebygger en miljöförorening och minskar råvarubehovet.

## **3. LÄRA KÄNNA MASKINEN**

### **3.1 BESKRIVNING AV MASKINEN OCH AVSETT BRUK**

#### **Den här maskinen är en förarledd gräsklippare.**

Maskinen består huvudsakligen av en motor som aktiverar en skärenheten som sitter i en kåpa med hjul och ett handtag.

Användaren ska alltid stå bakom handtaget för att köra maskinen och aktivera huvudreglagen och därmed på ett säkert avstånd från den roterande skärenheten. När användaren lämnar maskinen stannar motorn och den roterande enheten upp inom några sekunder.

#### **3.1.1 Förutsedd användning**

Denna maskin är konstruerad och byggd för att en operatör till fots ska klippa (och samla upp)

gräs i trädgårdar och gräsområden, vars storlek överensstämmer med klippkapaciteten.

I allmänhet kan den här maskinen:

1. Klippa gräs och samla upp det i en uppsamlingspåse.
2. Klippa gräs och tömma ut det på marken på baksidan.
3. Klippa gräs och tömma ut det på sidan (i förekommande fall).
4. Klippa, mala och lägga gräset på marken ("mulching" - i förekommande fall).

En användning av speciella tillbehör, som förutses av tillverkaren som originalutrustning eller som kan köpas separat, gör att detta arbete kan utföras på olika sätt som du kan se i den här handboken eller i instruktionerna som medföljer varje tillbehör.

### 3.1.2 Felaktig användning

Wilken som helst annan användning än den som anges ovan anses som farlig och orsakar kroppsskador och/eller materialskador.

Följande anses som felaktig användning (som exempel, men inte uteslutande):

- Transport av andra personer, barn eller djur på maskinen vilket kan leda till allvarliga skador vid fall eller påverka en säker körning.
- Transportera sig själv på maskinen.
- Använda maskinen för att släpa eller skjuta laster.
- Sätta på skärenheten i områden utan gräs.
- Använda maskinen för att samla in löv eller skräp.
- Använda maskinen för att klippa buskar eller annan vegetation än gräs.
- Maskinen används av flera personer.

**VIKTIGT** En felaktig användning av maskinen medför att garantin upphör. I detta fall avsäger sig tillverkaren allt ansvar och användaren ska stå för utgifter som beror på egendomsskador eller kroppsskador (användaren eller andra personer).

### 3.1.3 Typ av användare

Den här maskinen är avsedd för användning av konsumenter, det vill säga för icke yrkesmässigt bruk. Maskinen är avsedd för "fritidsbruk".

**VIKTIGT** Maskinen ska användas av en enda användare.

## 3.2 VARNINGSSKYLTAR

På maskinen finns olika symboler (Fig.2.0). De påminner användaren om de beteenden som ska följas för att maskinen ska användas på ett säkert sätt. Symbolernas betydelse:



**Varning.** Läs instruktionerna innan maskinens används.



**Fara! Risk för utslungande föremål:** Håll personer utanför arbetsområdet under användningen.



Bara för gräsklippare med förbränningsmotor.



Bara för elektriska gräsklippare med matning från elnät.



Bara för elektriska gräsklippare med matning från elnät.



**Fara! Risk för skärsår.** Skärenhet i rörelse. För aldrig in händer eller fötter i utrymmet där skärenheten sitter.



**Var försiktig med den vassa skärenheten.** För aldrig in händer eller fötter i utrymmet där skärenheten sitter. Skärenheten fortsätter att rotera även efter att motorn stängts av. Ta bort säkerhetsnyckeln (frånkopplingsanordningen) innan underhållet.

**VIKTIGT** Förstörda eller oläsliga etiketter måste bytas. Beställ nya etiketter hos din auktoriserade serviceverkstad.

## 3.3 PRODUKTIDENTIFIKATIONSETIKETTEN

På produktidentifikationsetiketten står följande uppgifter (Fig.1.0).

1. Ljudeffektsnivå.
2. EG-certifiering av överensstämmelse.
3. Tillverkningsår.
4. Typ av maskin.
5. Serienummer.
6. Tillverkarens namn och adress.
7. Artikelnummer.
8. Motorns maximala funktionshastighet.
9. Vikt i kg.
10. Utspänning och strömförsörjningsfrekvens.
11. Elektrisk skyddsklass.
12. Nominell effekt.

Anteckna maskinens identifieringsuppgifter där det avses på etiketten (se omslagets baksida).

**VIKTIGT** Använd identifieringsuppgifterna på produktens märkplåt varje gång som du kontaktar en serviceverkstad.

**VIKTIGT** Ett exempel på en försäkran om överensstämmelse finns på de sista sidorna i handboken.

### 3.4 HUVUDKOMPONENTER

Maskinen består av följande huvudkomponenter som följande funktioner motsvarar (Fig.1.0):

- A. **Chassi:** är kåpan som täcker den roterande skärenheten.
- B. **Motor:** Levererar rörelse till både skärenheten och hjulens drivning (om så förutses).
- C. **Skärenhet:** denna del är avsedd att klippa gräset.
- D. **Bakre tömningsskydd:** Det är en skyddsanordning och förhindrar att skärenheten slungar iväg föremål, som eventuellt samlats upp, långt från maskinen.
- E. **Skydd till sidotömning (i förekommande fall):** Det är en skyddsanordning och förhindrar att skärenheten slungar iväg föremål, som eventuellt samlats upp, långt från maskinen.
- F. **Sidotömnings riktplatta (i förekommande fall):** Utöver att tömma ut gräset på sidan på marken utgör den en säkerhetsfunktion genom att förhindra att eventuella föremål som samlas upp av skärenheten slungas iväg långt från maskinen.
- G. **Uppsamlingspåse:** Utöver att samla upp gräset som klippts utgör den en säkerhetsfunktion genom att förhindra att eventuella föremål som samlas upp av skärenheten slungas iväg långt från maskinen.
- H. **Handtag:** detta är användarens plats. Längden gör att användaren alltid håller sig på ett säkert avstånd från den roterande skärenheten under arbetet.
- I. **Batteri** (om det inte medföljer med maskinen, se kap. 15 "tillbehör på beställning"): försörjer energi för start av motorn, dess egenskaper och användningsområden beskrivs i en specifik bruksanvisning.
- J. **Närvarospak operatör:** det är spaken som kopplar in skär- och dragsystemet. Motorn stannar automatiskt vid uppsläpp av båda spakarna.
- K. **Dragkraftsspak:** det är spaken som kopplar in dragkraften på hjulen och tillåter att maskinen avancerar.
- L. **Lucka till batterifack**
- M. **Säkerhetsnyckel (frånkopplingsenhet):** Nyckeln för aktivering/inaktivering av maskinens elkrets.
- N. **Batteriladdare** (om den inte medföljer med maskinen, se kap. 15 "tillbehör på beställning"): enhet som används för att ladda batteriet.

### 4. MONTERING



**Säkerhetsföreskrifter som ska följas beskrivs i kap. 2. Respektera noggrant de här anvisningarna för att inte riskera allvarliga risker eller faror.**

Av lagrings- och transportskäl har inte vissa apparatkomponenter fabriksmonterats. Avlägsna emballaget och montera komponenterna enligt de följande instruktionerna.



**Uppackningen och slutförandet av monteringen ska utföras på en plan och stabil yta, med utrymme som är tillräckligt för att flytta maskinen och emballaget med hjälp av lämpliga utrustningar. Använd inte maskinen innan du avslutat anvisningarna i avsnittet "MONTERING".**

#### 4.1 KOMPONENTER FÖR MONTERINGEN

I emballaget ingår komponenterna för monteringen.

##### 4.1.1 Uppackning

1. Öppna emballaget försiktigt och se till att inga komponenter tappas bort.
2. Läs dokumentationen som finns inuti lådan, inklusive bruksanvisningen.
3. Ta upp alla omonterade delar ur lådan.
4. Kassera lådan och emballaget i enlighet med lokala bestämmelser.



**Innan monteringen, kontrollera att säkerhetsnyckeln inte sitter i sitt uttag.**

#### 4.2 MONTERING AV PÅSE

Följ anvisningarna i instruktionsbladet som medföljer uppsamlingspåsen.

#### 4.3 MONTERING AV HANDTAGET

Montera handtaget så som visas i (Fig.3) (Fig.7).

### 5. STYRREGLAGE

#### 5.1 SÄKERHETSNYCKEL (FRÅNKOPPLINGSENHET)

Nyckeln (Fig.8.A) sitter på insidan av batterifacket. När nyckeln sätts på "ON" aktiveras maskinens elkrets så att den kan startas. När nyckeln sätts på "OFF" avaktiveras elkretsen helt och hållet för att förhindra okontrollerad användning av maskinen.

**VIKTIGT** Ta bort säkerhetsnyckeln varje gång som du lämnar maskinen eller inte använder den.

#### 5.2 DÖDMANSSPAK

Dödmansspaken (Fig.9.A) aktiverar inkoppling av skärenheten och dragkraften. Tryck en av de båda spakarna (Fig.9.A) mot handtaget för att aktivera funktionerna för inkoppling av skärenhet och dragkraft. Motorn stannar automatiskt och alla funktioner inaktiveras när båda spakarna släpps.

## 5.3 STARTKNAPP

Startknappen (Fig.10.A) används för:



1. **Starta maskinen.** Genom att trycka på knappen (Fig.10.A) tänds displayen (Fig.10.B) och maskinen är klar för användning.

**OBS!** Maskinen kan bara startas om dödmansspaken och dragkraftsspaken är släppta.

**OBS!** Om maskinen inte används, släcks displayen efter 15 sekunder och den ovan nämnda åtgärden måste upprepas.



2. **Inkoppling av skärenheten.**

**OBS!** Inkopplingen av skärenheten är endast möjlig med dödmansspaken tryckt mot handtaget (se avs. 6.3).

3. **Inkoppling av skärenheten.** Med skärenheten inkopplad, tryck på startknappen (Fig.10.A); skärenheten stoppar men maskinen förblir påslagen.

## 5.4 SPAK FÖR INKOPPLING AV DRAGKRAFT

Kopplar in dragkraften till hjulen och gör att maskinen går framåt.



### Inkopplad dragkraft.

För att mata fram maskinen:

- a. Tryck en av dödmansspakarna (Fig.9.A) mot handtaget.
- b. Dra en av spakarna för inkoppling av dragkraft (Fig.9.B) mot handtaget.

Det går att reglera frammatningshastigheten genom valratten (Fig.10.C).

Det går att välja mellan 6 olika hastighetsnivåer.



1. **Maximal hastighet** (cirka 5 km/h).



2. **Minimal hastighet** (cirka 2,5 km/h).

På varannan vridning av valratten (Fig.10.C) motsvaras ett byte av frammatningshastighetens nivå, som visas på displayen med en streckkodsindikator (Fig.10.C1).

**OBS!** Sista hastighetsnivån som valts förblir inställd även efter att maskinen stängts av.

**VIKTIGT** För att undvika skada på transmissionen, undvik att dra maskinen bakåt med kopplad dragkraft.

## 5.5 "ECO"-KNAPP

Funktionen "ECO" tillåter att spara energi medan gräset klipps och optimerar batteriets autonomi.

För att aktivera eller inaktivera funktionen "Eco" tryck på knappen (Fig.10.D). Med aktiverad funktion visar displayen bokstaven "E". Denna funktion inaktiveras alltid när dödmansspakarna släpps.

**OBS!** Funktionen "ECO" bör inte användas vid svåra skärförhållanden (klippning av tjockt, högt eller tuktigt gräs).

## 5.6 REGLERING AV KLIPPHÖJDEN

Genom att sänka eller lyfta chassit kan gräset klippas på olika höjder.



**Utför arbetet med stillastående skärenhet.**

- Skärenheten justeras genom att trycka på knappen (Fig.11.A) och höja eller sänka chassiet med hjälp av handtaget (Fig.11.B) till önskad höjd.

## 6. ANVÄNDNING AV MASKINEN



**Säkerhetsföreskrifter som ska följas beskrivs i kap. 2. Respektera noggrant de här anvisningarna för att inte riskera allvarliga risker eller faror.**

### 6.1 FÖRBEREDELSE

Innan maskinen används är det nödvändigt att en rad kontroller och ingrepp utförs för att garantera att arbetet utförs på ett lämpligt sätt och med högsta säkerhet: Försäkra dig om att säkerhetsnyckeln inte sitter i dess säte. Ställ maskinen horisontellt och stabilt på marken.

#### 6.1.1 Kontroll av batteriet

Innan maskinen används för första gången, ska batteriet laddas fullständigt enligt anvisningarna i batteriets bruksanvisning. Före varje användning, kontrollera batteriets laddning och följ indikationerna i batteriets bruksanvisning.

#### 6.1.2 Inställning av maskinen inför arbetet

**OBS!** Med denna maskin går det att klippa gräs på olika sätt. Innan arbetet inleds ska maskinen ställas in beroende på hur du vill utföra gräsklippningen.

#### a. Förberedelse inför klippning och uppsamling av gräs i uppsamlingspåsen:

1. Höj det bakre tömningsskyddet (Fig.12.A) och sätt fast uppsamlingspåsen (Fig.12.B) som i figuren.
2. För modeller med möjlighet till sidotömning: försäkra dig om att sidotömningens skydd (Fig.13.B) är sänkt.

#### b. Förberedelse inför klippning och bakre tömning av gräset på marken:

1. Ta bort uppsamlingspåsen och försäkra dig om att det bakre tömningsskyddet (Fig.13.A) är stabilt i det nedre läget.

2. För modeller med möjlighet till sidotömning; försäkra dig om att sidotömningens skydd (Fig.13.B) är sänkt.

### c. Förberedelse inför klippning och malning av gräs (funktion "mulching"):

- Höj det bakre tömningsskyddet (Fig.14.A) och sätt in riktplattan (Fig.14.B) i tömningsöppningen genom att vinkla den en aning åt höger.
  - Fäst den genom att sätta in de två tapparna (Fig.14.C) i de avsedda hålen tills spärren klickar fast (Fig.14.D).
  - För modeller med möjlighet till sidotömning; försäkra dig om att sidotömningens skydd (Fig.13.B) är sänkt.
- För att ta bort riktplattan:

- Höj det bakre tömningskyddet (Fig.14.A).
- Tryck på mitten så att spärren lossnar (Fig.14.D).

### D. Förberedelse inför klippning och sidotömning av gräset på marken:

- Höj det bakre tömningskyddet (Fig.14.A) och sätt in riktplattan (Fig.15.B) i tömningsöppningen genom att vinkla den en aning åt höger.
- Fäst den genom att sätta in de två tapparna (Fig.15.C) i de avsedda hålen tills spärren klickar fast (Fig.15.D).
- Höj sidotömningens skydd (Fig.15.A).
- Sätt in sidotömningens riktplatta (Fig.15.E).
- Stäng sidotömningens skydd igen (Fig.15.A) så att sidotömningens riktplatta (Fig.15.B) blockeras.

För att ta bort riktplattan:

- Höj det bakre tömningskyddet (Fig.14.A).
- Tryck på mitten så att spärren lossnar (Fig.14.D).

## 6.1.3 Reglering av klipphöjden

Ställ in klipphöjden enligt anvisningarna i (avs. 5.6).

## 6.2 SÄKERHETSKONTROLLER

Utför de följande säkerhetskontrollerna och kontrollera att resultaten motsvarar uppgifterna som anges i tabellerna.

 **Utför alltid säkerhetskontroller innan användningen.**

### 6.2.1 Kontroll av den allmänna säkerheten

Föremål	Resultat
Handtag	Rena, torra.
Handtag	Korrekt fastsatt till maskinen.
Skärenhet	Ren, inte skadad eller sliten.
Bakre tömningskydd, uppsamlingspåse	Hela. Inga skador. Monterade riktigt.

Sidotömningens skydd, sidotömningens riktplatta	Hela. Inga skador. Monterade riktigt.
Brytare Dödmansspak Spak för inkoppling av dragkraft	Spaken ska ha en fri rörelse utan att vara trög och när man släpper dem så ska den automatiskt och snabbt gå tillbaka till neutral position.
Batteri	Ingen skada på höljet, inga läckage.
Skruvur/muttrar på maskinen och på skärenheten	Väl åtdragna (inte lösa).
Genomströmning av kylluft	Inte tilltäppta.
Maskin	Inget tecken på skada eller slitage.

### 6.2.2 Test av maskinens funktion

Åtgärd	Resultat
<ol style="list-style-type: none"> <li>Starta maskinen (avs. 6.3).</li> <li>Koppla in skärenheten (avs. 6.3).</li> <li>Släpp båda dödmansspakarna (Fig.21.A).</li> </ol>	<ol style="list-style-type: none"> <li>Displayen tänds och maskinen är klar för användning.</li> <li>Skärenheten ska sättas i rörelse.</li> <li>Spakarna ska automatiskt och snabbt gå tillbaka till friläget, motorn ska släckas och skärenheten ska stanna upp inom några sekunder.</li> </ol>
<ol style="list-style-type: none"> <li>Starta maskinen (avs. 6.3).</li> <li>Manövrera dragkraftsspaken (par.5.4).</li> <li>Släpp spaken för dragkraft.</li> </ol>	<ol style="list-style-type: none"> <li>Displayen tänds och maskinen är klar för användning.</li> <li>Hjulen sätter maskinen i rörelse framåt.</li> <li>Hjulen stannar upp och maskinen slutar att föra sig framåt.</li> </ol>
Provkörning	Ingen onormal vibration. Inget onormalt ljud.

 **Om vilket som helst resultat skiljer sig från de som anges i tabeller kan maskinen inte användas! Kontakta en serviceverkstad för att kontrollera fallet och för en eventuell reparation.**

### 6.3 START

**OBS!** Starta den på en jämn yta utan hinder eller högt gräs.

**OBS!** Kontrollera korrekt kombination av batterier genom att följa instruktionerna i tabellen "Tekniska data".

- Öppna luckan till batterifacket (Fig.16.A).
- Sätt in batterierna korrekt på avsedd plats (avs. 7.2.3).



- Sätt i säkerhetsnyckeln ända in (Fig.17.B) och vrid den till läget "ON".
- Tryck på startknappen (Fig.18.A).
- Koppla in skärenheten genom att trycka in en av dödmansspakarna (Fig.19.A) mot handtaget och sedan knappen (Fig.19.B).

## 6.4 ARBETE

**VIKTIGT** Håll alltid ett säkerhetsavstånd från skärenheten under arbetet på grund av handtagets längd.

**VIKTIGT** För att garantera att maskinen arbetar på bästa sätt råder vi till att använda två batterier samtidigt.

Batteriernas drifttid (och därmed gräsarealen som kan klippas innan de behöver laddas) beror på olika faktorer som beskrivs i (avs. 7.2.1). Under användningen visas batteriernas laddningstillstånd på displayen (återstående laddningsprocent) (Fig.10.E).

**VIKTIGT** Om motorn stannar upp på grund av överhettning under arbetet, måste du vänta i ungefär 5 minuter innan den kan startas om.

### 6.4.1 Gräsklippning

- Sätt på gräsklipparen och börja klippa gräset.
- Anpassa körhastigheten och klipphöjden (avs. 5.6) till gräsmattans tillstånd (hur högt, tjockt och fuktigt gräset är) och hur mycket gräs som klippas bort.

**På modeller med dragkraft (avs. 5.4):** Vi avråder från att klippa gräs på mark vars lutning överskrider 15°.

- Gräsmattans utseende förbättras om klippningarna alltid utförs på samma höjd och alternerande i de två riktningarna (Fig.20).

**Vid sidotömning:** Det är tillräckligt att välja en bana som gör att det klippta gräset inte töms ut på gräsmatta som ännu inte har klippts.

**Vid "mulching" eller bakre tömning av gräset:**

- Undvik alltid att klippa en stor mängd gräs.
- Avlägsna aldrig mer än en tredjedel av gräsets totala höjd på en enda gång (Fig.20).
- Håll alltid chassit riktigt rent (avs. 7.3.1).

### 6.4.2 Tips för att bevara en fin gräsmatta

- Klipp gräset jämnt för att få en välklippt, grön och mjuk gräsmatta. Gräsmattan kan vara av olika typer av gräsväxter. Om man klipper ofta så kommer de växter som har många rötter att växa ännu fortare och bilda ett varaktigt grässkikt medan, om man klipper mer sällan så kommer framförallt höga vilda gräsväxter att växa (treklöver, tusenskönor,

m.m.). Klippningsintervallerna beror på hur fort gräset växer. Undvik att vänta alltför länge mellan klippningarna så att inte gräset växer för mycket.

- Den optimala höjden på gräset för en välskött gräsmatta är ungefär 4-5 cm och, med en enda klippning, ska inte mer än en tredjedel av den totala höjden avlägsnas. Om gräset är mycket högt är det bäst att klippa gräset i två omgångar med en dags mellanrum. Den första med skärenheterna på högsta höjd och den andra på önskad höjd.
- En för låg klippning orsakar hål och gallringar på gräsmattan, med en "fläckig" yta.
- Vid varmare och torrare perioder måste gräset hållas lite högre för att inte marken ska torkas ut.
- Det rekommenderas att klippning alltid sker när gräset är torrt. Klipp inte gräset när det är blött. Det kan minska den roterande enhetens effekt och gräset klistrar sig fast och medför hål i gräsmattan.
- Skärenheterna ska vara hela och välslipade så att gräset skärs av snyggt utan att det slits av, vilket gör att grästopparna gulnar.

### 6.4.3 Tömning av uppsamlingspåse

När uppsamlingspåsen (Fig.1.G) är för full klippis inte gräset effektivt längre och ljudet från gräsklipparen ändras.

**För uppsamlingspåse med innehållsindikering:**

 1. Höjd = tom.

 2. Sänkt = full.

Under pågående arbete, när gräsklipparen rör sig förblir indikeringen i det höga läget så länge som det finns plats för klippt gräs i uppsamlingspåsen. När den sänks betyder det att uppsamlingspåsen är full och måste tömmas.

För att ta bort och tömma uppsamlingspåsen:

- Släpp båda spakarna (Fig.21.A).
- Vänta tills skärenheten stannat.
- Höj det bakre tömningsskyddet (Fig.12.A), ta tag i handtaget och ta bort uppsamlingspåsen medan du håller kvar den i upprätt läge.

## 6.5 STOPP

För att stänga av maskinen:

- Släpp båda spakarna (Fig.21.A).
- Vänta tills skärenheten stannat.

 **Det tar några sekunder innan skärenheten stannar upp efter att maskinen stängts av.**

## **VIKTIGT** *Stoppa alltid maskinen.*

- Vid förflyttning mellan arbetsplatser.
- När du kör på mark utan gräs.
- Varje gång som de måste undvika ett hinder.
- Innan klipphöjden ställs in.
- Varje gång som uppsamlingspåsen tas bort eller sätts tillbaka.
- Varje gång som sidotömningens riktplatta tas bort eller monteras tillbaka (i förekommande fall).

## **6.6 EFTER ANVÄNDNING**

1. Stanna maskinen (avs. 6.5).
2. Öppna luckan och ta bort säkerhetsnyckeln.
3. Ta bort batterierna från deras plats och ladda dem avs. 7.2.2).
4. Låt motorn kallna innan maskinen ställs inomhus.
5. Gör rent (avs. 7.3).
6. Kontrollera att det inte finns lösa eller skadade delar. Byt skadade komponenter om det behövs och dra eventuellt åt lösa skruvar och bultar eller kontakta en auktoriserad serviceverkstad.

**VIKTIGT** *Ta bort säkerhetsnyckeln varje gång som du lämnar maskinen eller inte använder den.*

## **7. LÖPANDE UNDERHÅLL**

### **7.1 ALLMÄN INFORMATION**

 **Säkerhetsföreskrifter som ska följas beskrivs i kap. 2. Respektera noggrant de här anvisningarna för att inte riskera allvarliga risker eller faror.**

 **Innan du utför någon som helst kontroll, rengöring eller underhåll/reglering av apparaten:**

- Stanna maskinen.
- Ta ut säkerhetsnyckeln (lämna aldrig nyckeln insatt eller inom räckhåll för barn eller obehöriga personer).
- Se till att alla delar i rörelse har stannat upp helt.
- Låt motorn kallna innan maskinen ställs inomhus.
- Läs igenom instruktionerna.
- Bär lämpliga kläder, arbetshandskar och skyddsglasögon.
  - Intervaller och typer av åtgärder anges i "Underhållstabellen". Tabellen har som uppgift att hjälpa dig med att upprätthålla din maskins effektivitet och säkerhet. Den omfattar de huvudsakliga åtgärderna och de förutsedda intervallerna. Utför motsvarande åtgärd när den första tidsfristen inträffar.
  - Användning av icke originala reservdelar eller tillbehör och/eller som monterats fel kan äventyra maskinens funktion och säkerhet. Tillverkaren avsägar sig allt ansvar vid skador eller olyckor som orsakats av sådana produkter.
  - Originalreservdelar tillhandahålls av auktoriserade serviceverkstäder och återförsäljare.

**VIKTIGT** *Alla underhållsarbeten och reglering som inte beskrivs i den här handboken måste utföras av din återförsäljare eller av ett specialiserat center.*

## **7.2 BATTERI**

### **7.2.1 Batteriliv**

Batterilivet (och därmed gräsområdet som kan klippas innan laddningen) beror huvudsakligen på:

- a. Miljöfaktorer som skapar ett högre energibehov:
  - Klipping av tjockt, högt, fuktigt gräs.
- b. Maskinens klippbredd; ju större bredd desto högre energibehov.
- c. Användarens beteende, som ska undvika:
  - Att ofta slå på och stänga av maskinen under arbetet.
  - En för låg klipphöjd i förhållande till gräsets tillstånd.
  - En för hög körhastighet för mängden gräs som ska klippas.

**OBS!** *Under arbetet skyddas batteriet mot en total urladdning genom en skyddsanordning som släcker maskinen och blockerar funktionen.*

För att förbättra batterilivet rekommenderas det att:

- Klippa gräset när gräsmattan är torr.
- Klippa gräset ofta så att det inte blir för högt.
- Ställ in en högre klipphöjd när gräset är mycket högt och utför sedan en klipping till med lägre höjd.
- Använd inte maskinen med funktionen "mulching" när gräset är mycket högt.
- Använd funktionen "Eco" (avs. 5.5).

Om du vill använda maskinen för arbeten som varar längre än den tid som standardbatterierna kan garantera är det möjligt att:

- Köpa extrabatterier för att genast ersätta de urladdade batterierna utan att avbryta användningen.
- Köpa batterier med längre drifttid jämfört med standardbatteriet (avs. 15.2).

### **7.2.2 Borttagning och laddning av batteriet**

1. Öppna luckan till batterifacket och ta ut säkerhetsnyckeln.
2. Tryck på knappen som finns på batteriet (Fig.22.A) och ta bort det (Fig.22.B).
3. Sätt i batteriet (Fig.22.B) på avsedd plats i batteriladdaren (Fig.22.C).
4. Anslut batteriladdaren till uttag med den nätspänning som anges på märkskylten.
5. Ladda det helt genom att följa anvisningarna i handboken för batteriet/batteriladdaren.

**OBS!** *Batteriet har ett skydd som förhindrar en omladdning om omgivningstemperaturen inte är mellan 0 och +45 °C.*

**OBS!** *Batteriet kan inte laddas om när som helst, även delvis, utan en risk att det skadas.*

### 7.2.3 Borttagning av batteriet på maskinen

När laddningen slutförts:

1. Avlägsna batteriet från batteriladdaren (undvik att fortsätta laddningen efter att det laddats färdigt).
2. Koppla ur batteriladdaren från elnätet.
3. Öppna luckan till batterifacket (Fig.23.A) och sätt i batteriet (Fig.23.B) tills du hör ett klickljud som betyder att det sitter på plats och säkerställer elektrisk kontakt.
4. Stäng luckan ordentligt.

### 7.3 RENGÖRING

Efter varje användning, gör rent enligt de följande instruktionerna.

#### 7.3.1 Rengöring av maskinen

- Se alltid till att det inte finns skräp i luftöppningarna.
- Använd inte vattenstrålar och undvik att blöta ner motorn och de elektriska komponenterna (Fig.24.0).
- Använd inte frätande vätska för att rengöra chassit.
- För att minska brandrisken, ta bort rester av gräs, blad eller överskottsfett från maskinen och speciellt motorn.
- Håll alltid spakar, displayen och knapparna fria från skräp.

#### 7.3.2 Rengöring av skärenhetsgruppen

Ta bort gräsresterna och lera som samlats inuti chassit för att undvika att de kan försvåra nästa start då de torkat. Luta maskinen på sidan och se till att den är stabil innan någon som helst åtgärd.

- **Vid sidotömning:** Tömningens riktplatta måste tas bort (om monterad - avs. 6.1.2d).

Lacken på insidan av chassiet kan avlägsnas med tiden på grund av en skrubbande verkan från det klippta gräset. I så fall ska du genast måla med rostskyddande färg för att förhindra att det bildas rost som fräter bort metallen.

#### 7.3.3 Rengöring av påsen

1. Töm uppsamlingspåsen.
2. Skaka den för att avlägsna gräs- och jordrester.
3. Tvätta den, skölj den och lägg undan den så att den torkar snabbt.

### 7.4 MUTTRAR OCH FÄSTSKRUVAR

Se till att muttrar och skruvar är åtdragna för att alltid ha en maskin under säkra funktionsförhållanden.

### 7.5 RENGÖRING AV LUFTFILTRET

Filterelementet ska alltid hållas rent och bytas om det är sönder eller skadat. Gör följande:

1. Gör rent området runt luftfiltrets galler.
2. Avlägsna gallret (Fig.25.A) genom att skruva loss skruven (Fig.25.B).
3. Ta bort filterelementet (Fig.26.A).
4. Blås filtret för att ta bort damm och skräp. Om det finns kvar smuts, tvätta filtret (Fig.26.A) i vatten och torka med en ren trasa.

**VIKTIGT** Använd inte bensin, rengöringsmedel eller andra medel för rengöring av filtret.

5. Avlägsna damm, skräp eller smuts utanpå filterhållaren.
6. Placera filterelementet (Fig.26.A) på avsedd plats (försäkra dig om att det är helt torrt).
7. Sätt tillbaka gallret (Fig.25.A) genom att dra åt skruven (Fig.25.B).

## 8. SÄRSKILT UNDERHÅLL

 **Innan du utför någon som helst kontroll, rengöring eller underhåll/reglering av apparaten:**

- Stanna maskinen.
- Ta ut säkerhetsnyckeln (lämna aldrig nyckeln insatt eller inom räckhåll för barn eller obehöriga personer).
- Se till att alla delar i rörelse har stannat upp helt.
- Låt motorn kallna innan maskinen ställs inomhus.
- Läs igenom instruktionerna.
- Bär lämpliga kläder, arbetshandskar och skyddsglasögon.

### 8.1 SKÄRENHET

En dåligt slipad skärenhet sliter upp gräset och gör att det gular.

 **Vidrör inte skärenheten förrän nyckeln avlägsnats och skärenheten står helt still.**

 **Alla åtgärder gällande skärenheterna (nedmontering, slipning, justering, reparation, återmontering och/eller byte) är tunga arbeten som kräver en specifik kompetens och användning av lämpliga utrustningar. Av säkerhetsskäl krävs det därför att de alltid utförs på en serviceverkstad.**

 **Byt alltid de skadade, deformerade eller slitna skärenheter tillsammans med skruvarna, för att bibehålla balansen.**

**VIKTIGT** Använd alltid originella skärenheter med koden som anges i tabellen "Tekniska specifikationer".

Med tanke på produktens utveckling, kan den ovannämnda skärenheter i tabellen "Tekniska specifikationer" kan ersättas med andra, med liknande egenskaper ifråga om utbytbart och funktionssäkerhet.

## 9. FÖRVARING

### 9.1 FÖRVARING AV MASKINEN

När maskinen ska ställas undan:

1. Låt motorn svalna.
2. Ta bort säkerhetsnyckeln.
3. Gör rent (avs. 7.3).
4. Kontrollera att det inte finns lösa eller skadade delar. Byt skadade komponenter om det behövs och dra eventuellt åt lösa skruvar och bultar eller kontakta en auktoriserad serviceverkstad.
5. Ställ undan maskinen:
  - I en torr miljö.
  - Skyddad mot väder.
  - Möjligen täckt med en presenning.
  - På en plats utom räckhåll för barn.
  - Se till att nycklar eller verktyg som använts för underhållsarbetet tagits bort.

### 9.2 FÖRVARING AV BATTERIET

Batteriet ska förvaras i skugga, på en sval plats utan fukt.

**OBS!** Vid långvarigt stillastående ska batteriet laddas varannan månad för att förlänga dess livslängd.

## 10. HANTERING OCH TRANSPORT

Varje gång som maskinen ska förflyttas,

lyftas, transporteras eller lutas ska du:

- Stanna maskinen (avs. 6.5).
- Ta bort säkerhetsnyckeln.
- Se till att alla delar i rörelse har stannat upp helt.
- Bära kraftiga arbetshandskar.
- Ta tag i maskinen i punkter som ger ett säkert grepp med tanke på vikten och dess fördelning.
- Få hjälp av andra personer med tanke på maskinens vikt och transportmedlets egenskaper eller platsen på vilken gräsklipparen ska placeras eller hämtas.
- Se till att maskinens rörelse inte leder till skador eller sår.

När maskinen transporteras med ett fordon eller släp ska du:

- Använda ramper med lämplig bärförmåga, bredd och längd.
- Skjuta och lasta maskinen med släckt motor.  
Se till att flera personer kommer till hjälp.
- Sänka skärenhetsgruppen.
- Placera den så att den inte kan skada någon.
- Blockera riktigt till transportmedlet med hjälp av vagnar eller kedjor för att undvika att den kan välta.

## 11. SERVICE OCH REPARATIONER

Den här handboken ger alla anvisningar som behövs för att använda maskinen och för ett korrekt löpande underhåll som kan utföras av användaren. Allt justeringsarbete och underhållsarbete som inte beskrivs i denna bruksanvisning ska utföras hos din återförsäljare eller en specialiserad serviceverkstad som har tillräcklig kunskap och nödvändiga verktyg för att utföra ett korrekt arbete och bibehålla maskinens ursprungliga säkerhet. Ingrepp som utförs av olämpliga strukturer eller av ej kvalificerade personer medför att all slags garanti, tillverkarens förpliktelse eller ansvar upphör att gälla.

- Endast auktoriserade serviceverkstäder får utföra garantireparationer och -underhåll.
- Auktoriserade serviceverkstäder använder endast originalreservdelar. Originalreservdelar och tillbehör har specialutvecklats för maskinerna.
- Icke-originalreservdelar och tillbehör godkänns inte. Tillverkaren har inte någon som helst ansvar eller förpliktelse vid en användning av icke-originalreservdelar och tillbehör vilket påverkar maskinens säkerhet.

## 12. GARANTINS TÄCKNING

Garantivillkoren är endast för konsumenter, dvs inte professionella operatörer.

Garantin täcker alla brister i material och utförande, som fastställts under garantiperioden av din återförsäljare eller ett specialistcenter.

Garantins omfattning är begränsad till reparation eller ersättning av komponenten som anses vara felaktig. Det rekommenderas att överlämna maskinen en gång om året till en auktoriserad serviceverkstad för underhåll, assistans och kontroll av säkerhetsanordningarna.

Garantins omfattning gäller om ett regelbundet underhåll har utförts på maskinen.

Användaren ska följa den bifogade bruksanvisningen noggrant.

Garantin täcker inte skador som beror på följande:

- Försummelse av att läsa bifogad bruksanvisning (instruktionsbok).
- Professionell användning.
- Slarv, försummelse.
- Extern orsak (blixtnedslag, stötar, närvaro av främmande kroppar inuti maskinen) eller olycka.
- Felaktig eller otillåten användning eller montering av tillverkaren.

- Dåligt underhåll.
  - Ändring av maskinen.
  - Användning av icke-originalreservdelar (anpassningsbara delar).
  - Användning av tillbehör som inte levereras av eller inte är godkända av tillverkaren.
- Garantin täcker inte heller:
- Åtgärderna för löpande/extra underhåll (beskrivs i instruktionsboken).
  - Normalt slitage på förbrukningsmaterial som drivremmar, skärenheter, strålkastare, hjul, säkerhetsbultar och kablage.
  - Normalt slitage.
  - Estetisk försämring av maskinen på grund av användningen.
  - Skärenheternas hållare.
  - Eventuella extra kostnader i samband med aktivering av garantin, som till exempel tillhandahållandet hos användaren, transport av maskinen till återförsäljaren, uthyrning av utrustning för utbyte eller anlitaandet av ett externt företag för alla underhållsarbeten.
- Användaren skyddas av nationell lagstiftning. Användarens rättigheter enligt nationell lagstiftning begränsas inte på något sätt av denna garanti.

## 13. UNDERHÅLLSTABELL

Ingrepp	Intervall	Anmärkningar
<b>MASKIN</b>		
Kontroll av alla fästen	Innan varje användning	avs. 7.4
Säkerhetskontroller/ Kontroll av reglagen	Innan varje användning	avs. 6.2
Kontroll av skydden till bakre tömning / sidotömning.	Innan varje användning	avs. 6.2.1
Kontroll av uppsamlingspåse, sidotömningens riktplatta.	Innan varje användning	avs. 6.2.1
Kontroll av skärenheten	Innan varje användning	avs. 6.2.1
Kontroll av batteriets laddning	Innan varje användning	*
Ladda batteriet	Vid slutet av varje användning	avs. 7.2.2 *
Allmän rengöring och kontroll	Vid slutet av varje användning	avs. 7.3
Kontroll av eventuella skador som finns på maskinen. Kontakta en auktoriserad serviceverkstad vid behov.	Vid slutet av varje användning	-
Rengöring av luftfiltret	En gång i månaden	avs. 7.5
Byte av skärenheten	-	avs. 8.1 ***

\* Se handboken till batteriet/batteriladdaren.

\*\* Arbetet ska utföras av din återförsäljare eller en specialiserad serviceverkstad

\*\*\* Åtgärder som ska utföras vid de första tecknen på funktionsfel

## 14. FELSÖKNING

Kontakta din återförsäljare om felan som åtgärdats enligt ovan kvarstår.		
FEL	MÖJLIG ORSAK	ÅTGÄRD
1. Displayen tänds inte när startknappen trycks in.	Säkerhetsnyckel saknas eller sitter inte i riktigt.	Sätt i nyckeln (avs. 6.3).
	Säkerhetsnyckel saknas i läget "OFF".	Sätt säkerhetsnyckeln i läget "ON" (avs. 6.3).
	Batteriet saknas eller sitter fel.	Öppna luckan och se till att batteriet sitter riktigt i facket (avs. 7.2.3).
	Urladdat batteri.	Kontrollera laddningen och ladda batteriet (avs. 7.2.2).
	Felaktig kombination av batterier.	Kontrollera korrekt kombination av batterier genom att följa instruktionerna i tabellen "Tekniska data".
2. Displayen tänds inte när startknappen trycks in och maskinen avger ett hörbart ljud.	Invärdigt fel på motorn.	Ta ur säkerhetsnyckeln och kontakta kundtjänst för kontroll, utbyte eller reparation.
3. Motorn stannar upp under arbetet.	Batteriet sitter fel.	Öppna luckan och se till att batteriet sitter riktigt i facket (avs. 7.2.3).
	Urladdat batteri.	Kontrollera laddningen och ladda batteriet (avs. 7.2.2).
	Tilltäckningar som förhindrar rotationen på skärenheten.	Ta ut säkerhetsnyckeln, ta på dig arbetshandskar och ta bort gräs och skräp som finns i maskinens nedre del och/eller i tömningskanalen.
4. ER3 visas på displayen (fig.27.B) .	Värmeskyddet har utlöst p.g.a. överhettning av motorn.	Vänta minst 5 minuter och starta sedan om maskinen.
5. På displayen visas växelviss: ER1 + OPC (fig.27.B) .	Värmeskyddet har för en för hög strömförbrukning som beror på: <ul style="list-style-type: none"> <li>• Avlägsna för högt gräs.</li> <li>• Tilltäckningar som förhindrar rotationen på skärenheten.</li> <li>• Alltför mycket ansamlade gräsrester inuti chassit och i tömningskanalen.</li> </ul>	<ul style="list-style-type: none"> <li>• Ställ in en högre klipphöjd när gräset är mycket högt och utför sedan en klippning till med lägre höjd (avs. 6.4.2).</li> <li>• Ta bort tilltäckningar (avs. 7.3.2).</li> <li>• Gör rent maskinen (avs. 7.3.1)</li> </ul> Vänta minst 5 minuter och starta sedan om maskinen.
6. ER1 visas på displayen (fig.27.B) .	Överström på dragkraftsmotorn på grund av svåra arbetsförhållanden (överbelastning dragkraft).	<ul style="list-style-type: none"> <li>– Kontrollera att hjulen inte är blockerade och rengör vid behov.</li> <li>– Kontrollera terrängens lutning som man arbetar på (avs. 6.4.1).</li> </ul>
7. På displayen visas växelviss: 100% + ER3 (fig.27.B) .	Fel vid elanslutning mellan batteri och motor.	Ta ur säkerhetsnyckeln och kontakta kundtjänst för kontroll, utbyte eller reparation.
8. ER2 visas på displayen (fig.27.B) .	Skärenheten blockerad.	Stoppa maskinen, ta ur säkerhetsnyckeln och sätt på arbetshandskar. Kontrollera och ta bort eventuella hinder som sitter på maskinens underdel (avs. 7.3.2) som förhindrar skärenhetens rotation. Om olägenheten kvarstår, kontakta Kundtjänst för kontroll, utbyte eller (avs. 8.1).

9. Det klippta gräset samlas inte längre upp i uppsamlingspåsen.	Skärenheten har träffat ett främmande föremål och fått en stöt.	Stanna motorn omedelbart och ta bort säkerhetsnyckeln. Kontrollera på skada och kontakta ett servicecenter för att eventuellt byta ut skärenheten (avs. 8.1).
	Chassiet är smutsigt på insidan.	Rengör chassiet på insidan för att underlätta gräsets väg mot uppsamlingspåsen (avs. 7.3.2).
10. Gräset är svårt att klippa.	Skärenheten är inte i gott skick.	Kontakta ett servicecenter för att slipa eller byta skärenheten.
11. Överdrivna buller och/ eller vibrationer skapas under arbetet.	Fäst skärenheten som sitter löst eller så kan skärenheten vara skadad.	Stanna motorn omedelbart och ta bort säkerhetsnyckeln. Kontakta ett servicecenter för kontroll, byten eller reparationer (avs. 8.1).
12. Lågt batteriliv.	Tunga arbetsvillkor med högre strömförbrukning.	Underlätta användningen (avs. 7.2.1).
	Batteriet räcker inte för arbetet som ska utföras.	Använd extrabatterier eller batterier med längre drifttid (avs. 15.2).
13. Batteriladdaren laddar inte batteriet.	Batteriet sitter inte riktigt i batteriladdaren.	Kontrollera att det sitter riktigt (avs. 7.2.3).
	Olämpliga miljövillkor.	Ladda i en omgivning med lämplig temperatur (se instruktionsboken för batteriet/batteriladdaren).
	Kontakterna är smutsiga.	Gör rent kontakterna.
	Batteriladdaren är inte spänningssatt.	Kontrollera att kontakten sitter i och att strömuttaget är spänningssatt.
	Felaktig batteriladdare.	Byt mot en original reservdel.
		Om problemet fortsätter, se handboken till batteriet/batteriladdaren.

## **15. VALFRIA TILLBEHÖR**

### **15.1 SATS FÖR "MULCHING"**

Maler det klippta gräset och lämnar det på gräsmattan eller samlar in det i påsen (för maskiner med denna möjlighet) (Fig.28).

### **15.2 BATTERIER**

Det finns batterier med olika kapaciteter för att passa specifika arbetsmoment (Fig.29). Listan över batterier för den här maskinen finns i tabellen i tabellen "Tekniska specifikationer".

### **15.3 BATTERILADDARE**

Anordningen som används för att ladda batteriet (Fig.30).





## DİZİN

1. GENEL BİLGİLER.....	1
1.1 Kılavuzun nasıl okunacağı .....	1
1.2 Başvurular .....	1
2. GÜVENLİK KURALLARI .....	1
2.1 Eğitim.....	1
2.2 Hazırlık işlemleri.....	2
2.3 Kullanım sırasında.....	2
2.4 Bakım, depoya kaldırma .....	2
2.5 Batarya / batarya şarj cihazı .....	3
2.6 Çevreyi koruma .....	3
3. MAKİNENİN ÖĞRENİLMESİ.....	3
3.1 Makinenin açıklaması ve amaçlanan kullanım .....	3
3.2 Güvenlik işaretleri .....	4
3.3 Tanıtma etiketi .....	4
3.4 Başlıca bileşenler.....	5
4. MONTAJ .....	5
4.1 Montaj parçaları .....	5
4.2 Çim toplama haznesinin montajı.....	5
4.3 Sapın montajı .....	5
5. KONTROL KUMANDALARI .....	5
5.1 Emniyet anahtarı (Devreden çıkarma cihazı).....	5
5.2 Operatörün varlığını bildiren kol.....	5
5.3 Açma düğmesi .....	6
5.4 Çekişi AÇMA kolu.....	6
5.5 "ECO" düğmesi .....	6
5.6 Kesim yüksekliğinin ayarlanması.....	6
6. MAKİNENİN KULLANILMASI .....	6
6.1 Hazırlık işlemleri.....	6
6.2 Güvenlik kontrolleri .....	7
6.3 Başlatma .....	8
6.4 İşte kullanma .....	8
6.5 Makinenin durdurulması .....	9
6.6 Kullandıktan sonra .....	9
7. DÜZENLİ BAKIM .....	9
7.1 Genel Bilgiler.....	9
7.2 Akü 9 .....	9
7.3 Temizlik.....	10
7.4 Sabitleme somun ve vidaları .....	10
7.5 Hava filtresinin temizliği .....	10
8. ÖZEL BAKIM.....	11
8.1 Kesim düzeni.....	11
9. DEPOYA KALDIRMA.....	11
9.1 Makinenin depoya kaldırılması .....	11
9.2 Bataryanın depoya kaldırılması.....	11
10. TAŞIMA VE NAKLIYE.....	11
11. SERVİS VE ONARIMLAR.....	11
12. GARANTİ KAPSAMI.....	12
13. Bakım tablosu.....	12
14. Arıza tespiti.....	13
15. OPSİYONEL ATAŞMANLAR.....	15
15.1 "Malçlama" kiti.....	15
15.2 Bataryalar.....	15
15.3 Batarya şarj cihazı.....	15

## 1. GENEL BİLGİLER

### 1.1 KILAVUZUN NASIL OKUNACAĞI

Güvenlik ve çalışmayla ilgili konular açısından kılavuz metninde son derece önemli bilgiler içeren bazı paragraflar aşağıda yer alan ölçütlere göre farklı şekilde belirtilmişlerdir:

**NOT VEYA ÖNEMLİ** Makineye zarar vermemek veya hasar yaratmamak amacıyla daha önceden belirtilenleri, açıklamalar veya diğer bilgiler ile tamamlar.

Bu sembol bir tehlikeyi bildirir. Uyarıya uyulmaması, olası bireysel yaralanmalara ve/veya üçüncü kişi yaralanmalarına ve/veya hasara yol açabilir.

- Gri noktalı kenarlıkla vurgulanan paragraflar, bu
- kılavuzda belirtilen tüm modellerde mevcut olmayan
- isteğe bağlı özellikleri gösterirler. Söz konusu özelliklerin
- bu modelde mevcut olup olmadığını kontrol edin.

Tüm "ön", "arka", "sağ" ve "sol" bilgilerinde operatörün çalışma pozisyonu referans alınmıştır.

### 1.2 BAŞVURULAR

#### 1.2.1 Resimler

Bu kılavuzda yer alan resimler 1, 2, 3, vb. şeklinde numaralandırılmıştır. Resimlerde gösterilen bileşenler A, B, C, vb. gibi harflerle işaretlenmiştir. 2. resimde C bileşenine atıfta bulunulduğunda şu yazım şekli kullanılır: "Bkz. Res. 2.C" veya basit şekilde "(Res. 2.C)". Resimler gösterge niteliğindedir. Gerçek parçalar betimlenenlerden farklı olabilir.

#### 1.2.2 Başlıklar

Bu kılavuz bölümlere ve paragraflara ayrılmıştır. "2.1 Eğitim" paragrafının başlığı, "2. Güvenlik kuralları" bölümünün alt başlığıdır. Başlıklara veya paragraflara yapılan başvurular Böl. veya Par. kısaltması ile ilgili rakam kullanılarak verilmiştir. Örnek: "böl. 2" veya "par. 2.1"

## 2. GÜVENLİK KURALLARI

### 2.1 EĞİTİM

Kumandaları ve makinenin uygun şekilde nasıl kullanılacağını iyi öğrenin. Motoru hızlı bir şekilde durdurmayı öğrenin. Uyarılara ve talimatlara uyulmaması yangınlara ve/veya ciddi yaralanmalara neden olabilir.

- Çocukların veya kullanma talimatlarını yeterli derecede bilmeyen kişilerin makineyi kullanmalarına asla izin vermemiş. Yerel yasalar, kullanıcılar için minimum yaş belirleyebilir.
- Bu cihaz, 8 yaşındaki veya daha büyük çocuklar ile bedensel ve zihinsel yetenekleri tam gelişmemiş veya yetersiz deneyim ve bilgiye sahip kişiler tarafından denetim altında tutulmaları veya cihazın güvenli koşullar altında kullanımına ilişkin bilgilendirilmiş ve potansiyel tehlike olasılıklarından haberdar olmaları koşuluyla kullanılabilir. Çocuklar cihazla oynamamalıdır. Temizlik ve olağan bakım işlemleri denetimsiz çocuklar tarafından yapılmamalıdır.
- Kullanıcı yorgun olduğunda, kendini kötü hissettiğinde veya ilaç, uyuşturucu, alkol ya da refleks ve dikkat yeteneklerine zararlı maddeler aldığı anda asla makineyi kullanmayın.
- Çocukları veya başka yolcuları taşımayın.
- Başka kişilere veya onların mallarına gelebilecek kazalardan ve beklenmedik olaylardan operatörün veya kullanıcının sorumlu olduğunu unutmayın. Üzerinde çalışılacak arazide, özellikle eğimlerde, engebeli, kaygan veya dengesiz arazide bulunan potansiyel riskleri değerlendirme ile gerek kendisinin, gerekse başkalarının güvenliğini sorumluluğu kullanıcıya aittir.
- Makinenin başkalarına devredilmek veya ödünç verilerek istenmesi halinde kullanıcının, bu kılavuzda bulunan kullanma talimatlarını okumuş olduğundan emin olun.

## 2.2 HAZIRLIK İŞLEMLERİ

### Kişisel koruyucu donanımlar (KKD)

- Uygun giysiler, kaymaz tabanlı dayanıklı iş ayakkabıları ve uzun pantolon giyin. Makineyi çıplak ayakla veya açık sandaletlerle kullanmayın. İşitme duyusunu koruyucu kulaklık takın.
- İşitme koruması kullanılması, muhtemel uyarıları (bağırma veya alarmlar) duyma kabiliyetini azaltabilir. Çalışma yapılan alanın civarında olup bitenlere azami dikkat gösterin.
- Eller için risk olan tüm durumlarda iş eldivenleri kullanın.
- Makineye veya çalışma ortamında mevcut nesnelere ve materyallere takılabilecek eşarplar, gömlekler, kolyeler, bilezikler, sarkan kısımları ve bağcıkları olan ya da kravat içeren giysiler ile sallantılı veya bol aksesuarları hiçbir şartta kullanmayın.
- Uzun saçları uygun şekilde toplayın.

### Çalışma alanı / Makine

- Bütün çalışma sahasını iyice kontrol edin ve makine tarafından fırlatılabilecek veya kesim düzenine/döner aksama hasar verebilecek her türlü nesneyi (taşlar, dallar, demir teller, kemikler, vb.) uzaklaştırın.

## 2.3 KULLANIM SIRASINDA

### Çalışma Alanı

- Makineyi, patlama riski bulunan ortamlarda, tutuşabilir sıvılar, gaz veya toz mevcut ise kullanmayın. Elektrikli aletler, tozu veya buharları tutuşturabilir kıvılcımlar üretirler.
- Sadece gün ışığında veya yeterli yapay ışıkta ve görüşün iyi olduğu koşullarda çalışın.
- Kişileri, çocukları ve hayvanları çalışma alanından uzaklaştırın. Çocuklar başka bir yetişkinin gözetiminde olmalıdır.

- Islak çimde, yağmur altında ve fırtına riski olduğunda, özellikle de yıldırım düşmesi olasılığı varken çalışmayın.
- Makineyi yağmura veya ıslak ortamlara maruz bırakmayın. Bir aletin içine sızan su, elektrik çarpması riskini artırır.
- Zemindeki düzensizliklere (tümsekler, kanallar), eğimlere, gizli tehlikelere ve görüşü sınırlandırabilecek muhtemel engellerin varlığına özellikle dikkat edin.
- Sarp kayalık, çukur veya nehir kenarlarının yakınlarında çok dikkatli olun. Tekerleklerden biri yol kenarını geçerse veya yol kenarı çökerse makine ters dönebilir.
- Yan kaymaya veya makinenin kontrolünü kaybetmeye neden olabilecek yön değişimlerine ve tekerleklerin engellerle (taşlar, dallar, ağaç kökleri, vb.) karşılaşmamasına çok dikkat ederek ve kendi dengenizin sağlam olduğundan emin olarak, her zaman eğime çapraz yönde çalışın, kesinlikle yukarı/aşağı yönde çalışmayın.
- Makine karayolu yakınlarında kullanılıyorsa, trafiğe dikkat edin.

### Davranış Şekilleri

- Geri vitese veya geriye doğru giderken dikkatli olun. Engel bulunmadığından emin olmak için, geriye gitmeden önce ve geriye doğru giderken arkanıza bakın.
- Asla koşmayın, yürüyün.
- Çim biçme makinesinin sizi çekmesine izin vermemiş.
- Gerek makinenin çalıştırılması, gerekse kullanımı esnasında ellerinizi ve ayaklarınızı kesim düzeninden daima uzak tutun.
- Dikkat: kesim düzeni kapatıldıktan veya motor durduktan sonra da birkaç saniye dönmeye devam eder.
- Boşaltma açıklığından uzak durun.



**Çim biçme esnasında bozulma veya kaza meydana gelmesi durumunda, motoru derhal durdurun ve başka hasarlara neden olmamak için makineyi uzaklaştırın; kişilerde veya üçüncü şahıslarda yaralanmalara neden olan kazalar söz konusu olduğunda, derhal içinde bulunulan duruma en uygun ilk yardım prosedürlerini uygulayın ve gerekli tedaviler için bir Sağlık Merkezine başvurun. Gözden kaçmaları durumunda kişilerde veya hayvanlarda hasar veya yaralanmalara yol açabilecek olası kalıntıları dikkatlice giderin.**

### Kullanım sınırları

- Makineyi asla korumaları hasar görmüş, eksik veya yanlış monte edilmiş halde çalıştırmayın (çim toplama haznesi, yan boşaltma korumaları, arka boşaltma korumaları).
- Aksesuarlar/aletler öngörülen noktalara takılmamışsa makineyi kullanmayın.
- Mevcut emniyet sistemlerini/mikro anahtarları devre dışı bırakmayın, etkisiz hale getirmeyin, çıkarmayın veya kurcalamayın.
- Makineyi aşırı zorlamayın ve ağır işler yapmak için ufak bir makine kullanmayın; uygun bir makinenin kullanımı, tehlike risklerini azaltır ve iş kalitesini yükseltir.

## 2.4 BAKIM, DEPOYA KALDIRMA

Düzenli bakım yapın; depoya kaldırma işleminin doğru uygulanması, makinenin emniyetinin ve performans seviyesinin korunmasını sağlar.

### Bakım

- Makineyi asla parçaları aşınmış veya hasar görmüş haldeyken kullanmayın. Arızalı veya bozuk parçalar değiştirilmeli ve asla onarılmamalıdır.
- Makinenin ayar işlemleri esnasında, parmakların hareketli kesim düzeni ve makinenin sabit kısımları arasında sıkışıp kalmasını önlemeye dikkat edin.

**⚠ Bu bilgilerde belirtilen gürültü ve titreşim seviyesi makinenin azami kullanım değerleridir. Dengesiz bir kesim düzeninin kullanılması, hareket hızının aşırı olması, bakım eksikliği ses ve titreşim seviyesini ciddi ölçüde etkiler. Buna bağlı olarak, yüksek gürültüden ve titreşimlerin neden olduğu tahriklerden kaynaklanan olası zararları gidermeye yönelik önlemlerin alınması gerekir; makinenin bakımını ihmal etmeyin, gürültü önleyici kulaklık takın, çalışma esnasında molalar verin.**

#### Depoya kaldırma

- Yangın riskini azaltmak için, artıkların bulunduğu kapları kapalı bir mekan içinde bırakmayın.

## 2.5 BATARYA / BATARYA ŞARJ CİHAZI

**ÖNEMLİ** Aşağıda yer alan güvenlik kuralları, makineye bağlı batarya ile batarya şarj cihazının kendi kitapçığında belirtilen güvenlik talimatlarını tamamlayıcı niteliktedir.

- Bataryayı şarj etmek için yalnızca üretici tarafından tavsiye edilen batarya şarj cihazını kullanın. Uygun olmayan şarj cihazı elektrik çarpmasına, aşırı ısınmaya veya bataryadan korozif bir sıvı sızmasına sebep olabilir.
- Sadece elinizdeki cihaz için öngörülen özel bataryaları kullanın. Başka bataryaların kullanımı yaralanmalara ve yangın riskine yol açabilir.
- Bataryayı takmadan önce cihazın kapalı olduğundan emin olun. Çalışır haldeki bir elektrikli cihaza batarya monte edilmesi yangınlara neden olabilir.
- Kontaklarında kısa devreye yol açabileceğinden, kullanılmayan bataryaları ataşlar, demir paralar, anahtarlar, çivi, vida veya diğer küçük metal eşyalardan uzak tutun. Batarya kontakları arasında bir kısa devre parlamaya veya yangınlara neden olabilir.
- Batarya şarj cihazını buharların, tutuşabilir maddelerin bulunduğu ortamlarda veya kağıt, kumaş, vs. gibi kolay yanıcı yüzeyler üzerinde kullanmayın. Şarj esnasında, şarj cihazı ısınır ve yangına sebep olabilir.
- Akümülatörlerin taşınması esnasında kontakların birbirlerine bağlanmadığına dikkat edin ve taşıma için metal kaplar kullanmayın.

## 2.6 ÇEVREYİ KORUMA

Medeni bir ortak yaşam ve yaşadığımız çevreye saygı ilkeleri çerçevesinde, makinenin kullanımında çevre koruması önemli rol oynamalı ve öncelik taşınmalıdır.

- Komşularınız için rahatsızlık kaynağı olmaktan kaçının. Bu makineyi sadece günün makul saatleri içerisinde kullanın (gürültünün rahatsızlık verebileceği, sabahın erken veya akşamın geç saatlerinde kullanmayın).
- Ambalajların, bozulan parçaların veya çevresel etkisi güçlü olan elemanların bertarafında yerel yönetmeliklere uyun; bu atıklar, normal atıklarla birlikte atılmamalı, ayrılarak malzemelerin geri dönüşümünü yapan toplama merkezlerine götürülmelidir.
- Atık malzemelerin bertarafı için yerel düzenlemelere uyun.
- Hurdaya çıkarma durumunda, makineyi dışarıya atmayın, yürürlükteki yerel yönetmelikler uyarınca bir toplama merkezine başvurun.



**Elektrikli cihazları ev atıklarıyla birlikte atmayın.** Atık elektrikli ve elektronik cihazlar konulu 2012/19/AT sayılı AB Direktifine ve bu direktifin milli kanunlara uygun olarak uygulanmasına göre tüketilmiş elektrikli cihazlar, çevreye uyumlu şekilde yeniden kullanılmak amacı ile ayrı olarak toplanmalıdır. Elektrikli cihazların bir çöplük veya toprak içinde bertaraf edilmeleri halinde, zararlı maddeler su katmanlarına ulaşabilir, gıda zincirine karışarak sağlık ve sıhhatinizi zararlı şekilde etkileyebilirler. Bu ürünün bertarafı konusunda daha ayrıntılı bilgi edinmek için ev atıklarının bertarafı alanında Yetkili Kurum veya Satıcınızla bağlantı kurun.



**Faydalı ömürlerini tamamladıklarında bataryaları çevremize gereken özen göstererek bertaraf edin.** Bataryada hem kendiniz, hem de çevreniz açısından tehlikeli maddeler bulunur. Batarya çıkarıldıktan sonra lityum iyon bataryaları kabul eden bir yapıda ayrıca bertaraf edilmelidir.



**Kullanılmış ürün ve ambalajların ayrı toplanması, malzemelerin geri dönüştürülmesine ve yeniden kullanılmasına olanak tanır.** Geri dönüştürülen malzemelerin yeniden kullanılması, çevrenin kirlenmesini önler ve hammaddede talebini azaltır.

## 3. MAKİNENİN ÖĞRENİLMESİ

### 3.1 MAKİNENİN AÇIKLAMASI VE AMAÇLANAN KULLANIM

**Bu makine, ayak kumandalı çim biçme makinesidir.** Makine temel olarak tekerlekler ve sap ile donatılmış bir koruma karterine yerleştirilmiş kesim düzenine tahrik sağlayan bir motordan oluşur. Operatör makineyi sapın arkasında, yani döner kesim düzeninden güvenli bir mesafede durarak kullanabilir ve ana kumandaları işletebilir. Operatörün makineden uzaklaşması dönmekte olan motorun ve kesim düzenini birkaç saniye içerisinde durmasına neden olur.

### 3.1.1 Amaçlanan kullanım

Bu makine, arkasında yürüyen bir operatör tarafından çalıştırılarak, bahçelerde ve çimenlik alanlardaki çimleri kesme kapasitesine uygun yükseklikte kesmek (ve toplamak) üzere tasarlanmış ve üretimiştir.

Genel olarak belirtmek gerekirse, bu makine aşağıdakileri yapabilir:

1. Çimleri biçmek ve çim toplama haznesi torbasında biriktirmek.
2. Çimleri biçmek ve arka kısımdan yere boşaltmak.
3. Çimleri biçmek ve yanlamasına yere boşaltmak (varsa).
4. Çimleri biçmek, kıymak ve yere boşaltmak (malçlama etkisi - varsa).

İmalatçı tarafından orijinal ekipman olarak sunulan veya ayrıca satın alınabilen özel aksesuarların kullanılması, işin bu kılavuzda veya aksesuarın her birinin talimatlarında belirtilen çeşitli çalışma yöntemlerine göre gerçekleştirilmesine olanak tanır.

### 3.1.2 Uygunsuz kullanım

Yukarıda belirtilenlerden farklı her türlü kullanım tehlikeli olabilir ve kişilere ve/veya eşyalara zarar verebilir. Aşağıda belirtilenler (örnek olarak, ancak sadece bunlarla sınırlı olmaksızın) uygunsuz kullanım kabul edilir:

- Düşerek ağır yaralanabileceklerinden veya sürücünün emniyetini tehlikeye atabileceklerinden makine üzerinde başka kişilerin, çocukların veya hayvanların taşınması.
- Kendinizi makineye taşımanız.
- Makinenin yükleri çekmek veya itmek için kullanılması.
- Kesim düzeninin çimsiz kısımlarda harekete geçirilmesi.
- Makinenin yaprak veya kalıntı toplamak için kullanılması.
- Makinenin çitleri düzenlemek veya çim olmayan bitkileri kesmek için kullanılması.
- Makinenin birden fazla kişi tarafından kullanılması.

**ÖNEMLİ** *Makinenin uygunsuz kullanımını garantinin geçersiz kalmasına ve kullanıcının veya başkalarının zarar görmesinden ve yaralanmasından kaynaklanan yükümlülükleri kullanıcıya devrederek Üreticinin her türlü sorumluluktan muaf tutulmasına neden olur.*

### 3.1.3 Kullanıcı tipi

Bu makine amatör operatörler tarafından kullanılmaya yöneliktir.

"Hobi amaçlı kullanıma" yöneliktir.

**ÖNEMLİ** *Makine tek bir operatör tarafından kullanılmalıdır.*

### 3.2 GÜVENLİK İŞARETLERİ

Makinenin üzerinde çeşitli işaretler (Res.2.0) bulunur. İşlevleri, operatöre gerekli özen ve dikkat göstererek doğru kullanma kurallarını hatırlatmaktadır. İşaretlerin anlamları:



**Dikkat.** Makineyi kullanmadan önce talimatları okuyun.



**Tehlike! Cisim fırlama riski.** Kullanım esnasında kişilerin çalışma alanına yaklaşmalarına izin vermeyin.



Yalnızca termal motora sahip çim biçme makineleri için.



Yalnızca şebeke elektriği ile çalışan elektrikli çim biçme makineleri için.



Yalnızca şebeke elektriği ile çalışan elektrikli çim biçme makineleri için.



**Tehlike! Kesilme tehlikesi.** Hareketli kesim düzeni. Kesim düzeninin yuvasının içine ellerinizi veya ayaklarınızı sokmayın.



**Dikkat, kesim düzeni kesebilir:** Kesim düzeninin yuvasının içine ellerinizi veya ayaklarınızı sokmayın. Kesim düzeni motor durduktan sonra da dönmeye devam eder. Herhangi bir bakım gerçekleştirmeden önce, emniyet anahtarını (devreden çıkarma cihazını) çıkarın.

**ÖNEMLİ** *Yırtılmış veya okunamaz hale gelmiş yapışkanlı etiketlerin değiştirilmesi gerekir. Yedek etiketleri bir Yetkili Servis Merkezinden sipariş edin.*

### 3.3 TANITMA ETİKETİ

Tanıtma etiketinde (Res.1.0) aşağıdaki bilgiler yer alır.

1. Ses gücü seviyesi.
2. CE uygunluk işareti.
3. İmalat yılı.
4. Makine tipi.
5. Seri numarası.
6. Üreticinin adı ve adresi.
7. Ürün kodu.
8. Motor çalışma azami hızı.
9. Kg olarak ağırlık.
10. Besleme gerilimi ve frekansı.
11. Elektrik koruma derecesi.
12. Nominal güç.

Makineyi tanıttıcı bilgileri kapağın arkasında bulunan etiketteki özel yerlere yazın.

**ÖNEMLİ** *Bir Yetkili Servis Merkeziyle her iletişim kurduğunuzda, ürünün tanıtım etiketindeki bilgileri belirtin.*

**ÖNEMLİ** *Uygunluk beyannamesi örneği kılavuzun son sayfalarında bulunmaktadır.*

### 3.4 BAŞLICA BİLEŞENLER

Bu makine, işlevleri belirtilen aşağıdaki bileşenlerden oluşur (Res.1.0):

- A. **Şasi:** Döner kesim düzenini koruyan karterdir.
- B. **Motor:** Hem kesim düzenine hem de tekerlek çekişine (varsa) tahrik sağlar.
- C. **Kesim düzeni:** Çimlerin biçilmesini sağlayan elemandır.
- D. Arka boşaltma koruması: Bir emniyet cihazıdır ve kesim düzeni tarafından toplanmış olası nesnelere makineden uzağa fırlatılmasını engeller.
- E. **Yan boşaltma koruması (varsa):** Bir emniyet cihazıdır ve kesim düzeni tarafından toplanmış olası nesnelere makineden uzağa fırlatılmasını engeller.
- F. **Yan boşaltma oluşu (varsa):** Çimleri yere yanal olarak boşaltmanın yanı sıra, kesim düzeni tarafından toplanmış olası nesnelere makineden uzağa fırlatılmasını engelleyen bir emniyet elemanıdır.
- G. **Çim toplama haznesi:** Çim toplama haznesi, kesilen çimleri toplamanın yanı sıra, kesim düzeni tarafından toplanmış olası nesnelere makineden uzağa fırlatılmasını engelleyen bir emniyet elemanıdır.
- H. **Sap:** Operatörün çalışma mahallidir. Uzunluğu, çalışma sırasında operatörün daima döner kesim düzeninden emniyetli bir mesafede kalmasını sağlayacak şekildedir.
- I. **Batarya** (makineyle birlikte temin edilmemişse, bkz. Böl. 15 "talep üzerine temin edilen aksesuarlar"): Motorun çalıştırılması için enerji sağlar; özellikleri ve kullanım kuralları özel bir kılavuzda belirtilmiştir.
- J. **Operatörün varlığını bildiren kol:** bu kol, kesim düzeninin ve çekişin çalıştırılmasına izin verir. Motor her iki kol da bırakıldığında otomatik olarak durur.
- K. **Çekiş devreye alma kolu:** Bu kol, tekerleklere giden çekiş gücünü devreye alır ve makinenin ilerletilmesini sağlar.
- L. **Batarya yuvasına erişim kapağı**
- M. **Emniyet anahtarı (Devreden çıkarma cihazı):** Bu anahtar makinenin elektrik devresini devreye sokar / devreden çıkarır.
- N. **Batarya şarj cihazı** (makineyle birlikte temin edilmemişse , bkz. Böl. 15 "Talep üzerine tedarik edilen aksesuarlar"): bataryayı şarj etmekte kullanılan cihazdır.

## 4. MONTAJ

 **İzlenecek güvenlik yönetmelikleri, şurada açıklanmıştır: böl. 2. Ciddi risklerden veya tehlikelerden kaçınmak için, bu talimatlara titizlikle uyun.**

Depolama ve sevkiyatla ilgili nedenlerden ötürü makinenin bazı bileşenleri fabrikada monte edilmemiştir. Aşağıdaki talimatları izleyin.

 **Ambalajın açılması ve montajın tamamlanması düz ve sağlam bir yüzey üzerinde gerçekleştirilmelidir, makinenin ve ambalajların hareket ettirilmeleri için yeterli derecede yer bulunmalıdır ve daima uygun aletler kullanılmalıdır. Makineyi "MONTAJ" bölümünde verilen talimatları yerine getirene kadar kullanmayın.**

### 4.1 MONTAJ PARÇALARI

Montajda kullanılan parçalar ambalaja dahildir.

#### 4.1.1 Ambalajdan çıkarma

1. Ambalajı, bileşenleri kaybetmemeye dikkat ederek, özenle açın.
2. Kutunun içine bulunan, bu kılavuzun da içinde yer aldığı belgelere başvurun.
3. Monte edilmemiş tüm bileşenleri kutudan çıkarın.
4. Kutuyu ve ambalajları bulduğunuz yerdeki yönetmeliklere uygun şekilde bertaraf edin.

 **Montaj işlemini yapmadan önce, emniyet anahtarının yuvasına takılı olmadığından emin olun.**

### 4.2 ÇİM TOPLAMA HAZNESİNİN MONTAJI

Çim toplama haznesi ile birlikte gelen talimatlar dokümanında verilen talimatları takip edin.

### 4.3 SAPIN MONTAJI

Sapı, (Res.3) (Res.7) içerisinde verilen talimatlara göre monte edin.

## 5. KONTROL KUMANDALARI

### 5.1 EMNİYET ANAHTARI (DEVREDEN ÇIKARMA CİHAZI)

Anahtar (Res.8.A), batarya yuvasının içerisinde bulunmaktadır. Anahtar "ON" ("AÇIK") konumuna çevrildiğinde, makinenin elektrik devresi etkinleştirilerek, makine başlatılır. Anahtar "OFF" ("KAPALI") konumuna çevrildiğinde, makinenin herhangi bir şekilde kontrolsüz kullanılmasını engellemek üzere, makinenin elektrik devresi tamamen devreden çıkar.

**ÖNEMLİ** Makine her kullanılmadığında veya gözetimsiz bırakıldığında emniyet anahtarını çıkarın.

### 5.2 OPERATÖRÜN VARLIĞINI BİLDİREN KOL

Operatörün varlığını bildiren kol (Res.9.A), kesim düzeninin ve çekişin devreye alınmasına izin verir. Kesim düzenini ve çekişi devreye alma fonksiyonlarını etkinleştirmek için iki koldan birini (Res.9.A) sapa doğru bastırın. Her iki kol da bırakıldığında motor otomatik olarak durur ve tüm fonksiyonlar devre dışı bırakılır.

### 5.3 AÇMA DÜĞMESİ

Açma düğmesi (Res.10.A) aşağıdaki amaçlar için kullanılır:



1. **Makinenin açılması.** Bu düğmeye (Res.10.A) basıldığında, gösterge (Res.10.B) açılır ve makine kullanıma hazır hale gelir.

**NOT** Makine, yalnızca operatörün "varlığını" bildiren kol ve çekiş kolu serbest bırakılmışsa açılabilir.

**NOT** Makine kullanılmazsa, 15 saniye sonra gösterge kapanır ve yukarıda belirtilen işlemin tekrarlanması gerekir.



2. **Kesim düzeninin devreye alınması.**

**NOT** Kesim düzeni yalnızca operatörün varlığını bildiren kol sapa doğru bastırıldığında devreye alınabilir (bkz. Par. 6.3).

3. **Kesim düzeninin devreden çıkarılması.** Kesim düzeni devreye alınmış haldeyken, açma düğmesine (Res.10.A) basın; kesim düzeni durdurulur ancak makine açık kalır.

### 5.4 ÇEKİŞİ AÇMA KOLU

Tekerlerdeki çekiş devreye sokar ve makinenin ilerletilmesini sağlar.



#### Çekiş kavraması devrede.

Makineyi ilerletmek için:

- a. Operatörün varlığını bildiren iki koldan birini (Res.9.A) sapa doğru bastırın.
- b. Çekiş devreye alan iki koldan birini (Res.9.B) sapa doğru bastırın.

Seçim düğmesiyle (Res.10.C) ilerleme hızı ayarlanabilir.

6 farklı hız ayarı seçilebilir.



1. **En yüksek hız** (Yaklaşık 5 Km/saat).



2. **En düşük hız** (Yaklaşık 2,5 Km/saat).

Seçim düğmesinin (Res.10.C) her iki "tık" kademesi, ilerleme hızında bir seviye değişikliği gerçekleştirir ve bu, çubuklu bir göstergyle (Res.10.C1) görüntülenir.

**NOT** Seçili son hız seviyesi, makine kapatıldıktan sonra da ayarlı halde kalır.

**ÖNEMLİ** Şanzıman sistemine zarar vermemek için makineyi çekiş kavraması devredeyken geri çekmekten kaçının.

### 5.5 "ECO" DÜĞMESİ

"ECO" fonksiyonu, çim biçme işlemi sırasında bataryanın makineyi çalıştırma süresini en uygun düzeye getirerek enerji tasarrufu yapılmasını sağlar. "Eco" fonksiyonunu etkinleştirmek veya devre dışı bırakmak için (Res.10.D) düğmesine basın. Çekiş etkinken, göstergede "E" görüntülenir. Operatörün varlığını bildiren kol her bırakıldığında bu fonksiyon devre dışı kalır.

**NOT** "ECO" fonksiyonunun ağır kesim şartlarında (biçilen çim sık, uzun, nemli olduğunda) kullanılması tavsiye edilmez.

### 5.6 KESİM YÜKSEKLİĞİNİN AYARLANMASI

Şasiyi indirerek veya kaldırarak çimi farklı kesim yüksekliklerinde biçebilirsiniz.



**Bu işlemi, kesim düzeni durur haldeyken gerçekleştirin.**

- Kesme yüksekliğini ayarlamak için, düğmeye (Res.11.A) basın ve istenen konuma ulaşılana kadar, tutamağı (Res.11.B) kullanarak şasiyi kaldırın veya indirin.

### 6. MAKİNEİN KULLANILMASI



**İzlenecek güvenlik yönetmelikleri, şurada açıklanmıştır: böl. 2. Ciddi risklerden veya tehlikelerden kaçınmak için, bu talimatlara titizlikle uyun.**

#### 6.1 HAZIRLIK İŞLEMLERİ

Çalışmaya başlamadan önce, çalışmanın verimli ve en güvenli şekilde gerçekleşmesini garanti etmek için bir dizi kontrol ve işlem yapılmalıdır: Emniyet anahtarının yuvasına takılı olmadığından emin olun. Makineyi yatay konuma getirin ve yere iyice oturmasını sağlayın.

##### 6.1.1 Batarya kontrolü

Makineyi satın aldıktan sonra ilk defa kullanmadan önce, batarya kitapçığında verilen talimatları uygulayarak bataryayı tam olarak şarj edin. Her kullanımdan önce batarya kitapçığında yer alan talimatları izleyerek bataryanın şarj durumunu kontrol edin.

##### 6.1.2 Çalışmaya başlamadan önce makinenin hazırlanması

**NOT** Bu makine, çimenlikleri çeşitli şekillerde biçmek üzere kullanılabilir; çalışmaya başlamadan önce, çimenliğin nasıl biçileceğine göre makineyi hazırlayın.

- a. **Çimlerin kesilmesi ve çim toplama haznesinde toplanması için hazırlık:**

1. Resimde gösterildiği gibi arka boşaltma korumasını (Res.12.A) kaldırın ve çim toplama haznesini (Res.12.B) doğru bir şekilde takın.
2. Yandan boşaltmalı modeller için: yan boşaltma korumasının (Res.13.B) indirildiğinden emin olun.

**b. Çimlerin kesilmesi ve arkadan yere boşaltılması için hazırlık:**

1. Çim toplama haznesini sökün ve arka boşaltma korumasının (Res.13.A) indirilmiş konumda dengeli olduğundan emin olun.
2. Yandan boşaltmalı modeller için: yan boşaltma korumasının (Res.13.B) indirildiğinden emin olun.

**c. Çimlerin biçilmesi ve kıyılması için hazırlık (malçılama işlevi):**

1. Arka boşaltma korumasını kaldırın (Res.14.A) ve hafifçe sağa eğimli tutarak, oluk tapasını (Res.14.B), boşaltma açıklığına takın.
2. Kanca tırnağı oturana kadar (Res.14.D) iki pimi (Res.14.C) ilgili deliklere takarak, sabitleyin.
3. Yandan boşaltmalı modeller için: yan boşaltma korumasının (Res.13.B) indirildiğinden emin olun.

Oluk tapasını sökmek için:

1. Arka boşaltma korumasını kaldırın (Res.14.A).
2. Tırnağı serbest bırakmak için, merkezine bastırın (Res.14.D).

**d. Çimlerin kesilmesi ve yandan yere boşaltılması için hazırlık:**

1. Arka boşaltma korumasını kaldırın (Res.14.A) ve hafifçe sağa eğimli tutarak, oluk tapasını (Res.15.B), boşaltma açıklığına takın.
2. Kanca tırnağı oturana kadar (Res.15.D) iki pimi (Res.15.C) ilgili deliklere takarak, sabitleyin.
3. Yan boşaltma korumasını kaldırın (Res.15.A).
4. Yan boşaltma oluşunu takın (Res.15.E).
5. Yan boşaltma oluşunu (Res.15.E) kilitlemek için yan boşaltma korumasını (Res.15.A) kapatın.

Oluk tapasını sökmek için:

1. Arka boşaltma korumasını kaldırın (Res.14.A).
2. Tırnağı serbest bırakmak için, merkezine bastırın (Res.14.D).

**6.1.3 Kesim yüksekliğinin ayarlanması**

Kesim yüksekliğini belirttiği gibi ayarlayın (par. 5.6).

**6.2 GÜVENLİK KONTROLLERİ**

Aşağıdaki güvenlik kontrollerini yapın ve elde ettiğiniz sonuçların tablolarda belirtilenlere uygun olduğundan emin olun.

 **Kullanmadan önce güvenlik kontrollerini daima yapın.**

**6.2.1 Genel güvenlik kontrolü**

Aksam	Sonuç
Tutma yerleri	Temiz, kuru.
Sap	Makineye doğru şekilde ve sıkıca sabitlenmiş.
Kesim düzeni	Temiz, hasar görmemiş veya yıpranmamış.
Arka boşaltma koruması; çim toplama haznesi	İyi durumda. Hasar yok. Düzgünce takılmış.
Yan boşaltma koruması; yan boşaltma oluğu	İyi durumda. Hasar yok. Düzgünce takılmış.
Anahtar kumandası Operatörün varlığını bildiren kol Çekişi AÇMA kolu	Kol zorlamasız, serbest bir şekilde hareket etmeli, bırakıldığında boştaki konuma kendiliğinden hızlı bir şekilde dönmelidir.
Batarya	Muhafazasında herhangi bir hasar yok, herhangi bir sıvı sızıntısı yok.
Makine ve kesim düzeni üzerindeki vidalar/somunlar	İyice sıkılmış (gevşememiş).
Soğutma havası açıklıkları	Tıkalı değil.
Makine	Herhangi bir hasar veya yıpranma belirtisi yok.

**6.2.2 Makine çalışma testi**

İşlem	Sonuç
<ol style="list-style-type: none"> <li>1. Makineyi başlatın (par. 6.3).</li> <li>2. Kesim düzenini devreye alın (Par. 6.3).</li> <li>3. Operatörün varlığını bildiren kolların her ikisini de bırakın (Res.21.A).</li> </ol>	<ol style="list-style-type: none"> <li>1. Gösterge açılır ve makine kullanıma hazırdır.</li> <li>2. Kesim düzeni hareket etmelidir.</li> <li>3. Kollar kendiliklerinden hızlıca boştaki konuma dönmeli, motor durmalı ve kesim düzeni birkaç saniye içinde durmalıdır.</li> </ol>
<ol style="list-style-type: none"> <li>1. Makineyi başlatın (par. 6.3).</li> <li>2. Çekiş kolunu çalıştırın (para 5.4).</li> <li>3. Çekiş kolunu bırakın.</li> </ol>	<ol style="list-style-type: none"> <li>1. Gösterge açılır ve makine kullanıma hazırdır.</li> <li>2. Tekerler makineyi ilerletir.</li> <li>3. Tekerlekler durur ve makine ilerlemeyi bırakır.</li> </ol>
Test sürüşü	Anormal titreşim yok. Anormal ses yok.



**⚠ Elde ettiğiniz sonuçların biri bile tablolardan farklıysa, makineyi kullanmayın! Kontrol ettirmek ve gerekirse onarılmasını sağlamak için bir Yetkili Servis Merkezimize iletişime geçin.**

### 6.3 BAŞLATMA

**NOT** Çalıştırma işlemini düz ve engelsiz veya yüksek çimlerin olmadığı bir düzlem üzerinde yapın.

**NOT** "Teknik veriler" tablosunda verilen talimatları izleyerek, batarya kombinasyonunun doğru olduğunu kontrol edin.

1. Batarya yuvası erişim kapağını açın (Res.16.A).
2. Bataryaları doğru bir şekilde yuvalarına yerleştirin (par. 7.2.3).
3. Emniyet anahtarını sonuna kadar yerleştirin (Res.17.B) ve "ON" ("AÇIK") konumuna getirin.
4. Açma düğmesine (Res.18.A) basın.
5. Operatörün varlığını bildiren iki koldan birini (Res.19.A) sapa doğru bastırarak kesim düzenini devreye sokup, ardından düğmeye (Res.19.B) basın.

### 6.4 İŞTE KULLANMA

**ÖNEMLİ** Çalışma esnasında sap uzunluğu ile tespit edilen kesim düzenine olan güvenlik mesafesini daima koruyun.

**ÖNEMLİ** Optimal makine çalışmasını garanti etmek için, aynı anda iki batarya kullanılması önerilir.

Bataryanın çalıştırma süresi (ve dolayısıyla tekrar şarj etmeden önce biçilebilecek çim yüzeyi) birçok etkene bağlıdır. Bu etkenlerin bir açıklaması için bkz. (par. 7.2.1). Kullanım sırasında, bataryaların şarj durumu görüntülenir (kalan şarj yüzdesi) (Res.10.E).

**ÖNEMLİ** Çim biçme sırasında aşırı ısındığı için motor durursa, motoru yeniden çalıştırmadan önce yaklaşık 5 dakika beklemeniz gerekir.

#### 6.4.1 Çimlerin biçilmesi

1. İleri yönde hareket ederek çim alanı biçmeye başlayın.
2. Hızı ve kesim yüksekliğini (para 5.6), çimenlik şartlarına (çim yüksekliği, yoğunluğu ve nem) ve kesilecek çim miktarına göre ayarlayın.

**Çekiş modelleri için (par. 5.4):** 15°'den daha fazla eğimli alanlarda çim biçmekten kaçınılması önerilir.

3. Çimler aynı boyda ve değişmeli olarak iki yönde biçildiğinde çayırın görüntüsü daha güzel olacaktır (Res.20).

- **Yandan boşaltma için:** Kesilmiş çimleri, çimenliğin henüz biçilmeyen tarafına boşaltmaktan kaçınacak şekilde bir yol izlemeniz önerilir.
- **Malçlama veya arkadan çimen boşaltma için:**
  - Çok miktarda çim biçmekten daima kaçının.
  - Tek bir geçişte toplam çim yüksekliğinin üçte birinden fazlasını asla biçmeyin (Res.20).
  - Şasiyi temiz tutun (par. 7.3.1).

#### 6.4.2 Çimenliğinizi güzel tutmak için tavsiyeler

- Bir çimenliği yeşil ve gür tutmak için, çimenliğin düzenli olarak biçilmesi gereklidir. Çayır farklı tipteki otlardan oluşabilir. Çimenlik sık olarak biçilirse, çimenler ve kökler daha canlı bir şekilde büyüyerek, sağlam bir çimen yatağı oluşturur; çim biçme işlemi daha düşük sıklıkta yapılırsa, daha uzun ve yabancı otlar (yoncalar ve papatyalar, vb.) büyümeye başlar. Biçme sıklığı, çimin bir uygulama ile diğeri arasında fazla uzamasını önleyecek şekilde çimin uzama durumuyla orantılı olmalıdır.
- Düzenli bakımı yapılan bir çimenlikteki en iyi çimen yüksekliği yakl. 4-5 cm'dir. Tek bir biçme işleminde, toplam yüksekliğin üçte birinden fazlasını kesmeniz gerekmez. Çim çok uzunsa, biçme işlemi, yirmi dört saatlik bir süre içerisinde iki kez gerçekleştirilmelidir; birinci geçiş, kesim düzenleri en yüksek konumdayken, ikinci geçiş, istenen yükseklikte gerçekleştirilir.
- Biçme işleminin çok alçak yapılması, çim örtüsünde yoluklara ve seyrekleşmelere neden olarak "lekeli" bir görüntü ortaya çıkmasına iyi açar.
- En sıcak ve kuru zamanlarda, toprağın kurumasını azaltmak için çimi daha uzun tutmak faydalıdır.
- Çimin kuruyken biçilmesi her zaman tercih edilir. Çimi ıslakken biçmeyin; bu uygulama, çimin yapışması sebebiyle kesim düzeninin verimini azaltabilir ve çim örtüsünde yoluklara neden olabilir.
- Kesim düzenleri, kesimin net olacağı ve kesimde uçları sarartan saçakların bulunmayacağı şekilde sağlam ve iyice bilennmiş olmalıdır.

#### 6.4.3 Çim toplama haznesinin boşaltılması

Çim toplama haznesi (Res.1.G) tam dolduğunda, çim toplama işlemi artık verimli değildir ve çim biçme makinesinin görüntüsü değişir.

**İçerik göstergesi cihazına sahip çim toplama haznesi için:**



1. Kaldırılmış = boş.



2. İndirilmiş = dolu.

Çalışma sırasında, kesim düzeni hareket ederken, çim toplama haznesi kesilmiş çimeni toplayabileceği sürece, göstergesi kaldırılmış şekilde kalır; indirilmesi, çim toplama haznesinin dolu olduğu ve boşaltılması gerektiği anlamına gelir.



Çim toplama haznesini çıkarmak ve boşaltmak için:

1. Kolların her ikisini (Res.21.A) de bırakın.
2. Kesim düzeninin durmasını bekleyin.
3. Arka boşaltma korumasını kaldırın (Res.12.A), sapı tutun ve çim toplama haznesini dik konumda tutarak çıkartın.

## 6.5 MAKİNENİN DURDURULMASI

Makineyi durdurmak için:

1. Kolların her ikisini (Res.21.A) de bırakın.
2. Kesim düzeninin durmasını bekleyin.

 **Makineyi durduktan sonra kesim düzeninin durması için birkaç saniye geçmesi gerekir.**

**ÖNEMLİ** Aşağıdaki durumlarda daima makineyi durdurun.

- Çalışma bölgeleri arasında yer değiştirmeler esnasında.
- Çim bulunmayan zeminlerden geçerken.
- Her ne zaman bir engelin aşılması gerekirse.
- Kesim yüksekliğini ayarlamadan önce.
- Çim toplama haznesinin çıkarıldığı veya yerine takıldığı her seferinde.
- Yan boşaltma oluğunun (varsa) çıkarıldığı veya yerine takıldığı her seferinde.

## 6.6 KULLANDIKTAN SONRA

1. Makineyi durdurun (par. 6.5).
2. Kapağı açın ve emniyet anahtarını çıkarın.
3. Bataryaları yuvalarından çıkarın ve şarj edin (par 7.2.2).
4. Makineyi herhangi bir ortama yerleştirmeden önce, motoru soğumaya bırakın.
5. Temizleyin (par. 7.3).
6. Gevşemiş veya hasar görmüş bileşen bulunup bulunmadığını kontrol edin. Gerekirse, hasar görmüş bileşenleri değiştirin, gevşemiş olabilecek vida, somun ve civataları sıkıştırın veya yetkili teknik servis merkeziyle bağlantı kurun.

**ÖNEMLİ** Makine her kullanılmadığında veya gözetimsiz bırakıldığında emniyet anahtarını çıkarın.

## 7. DÜZENLİ BAKIM

### 7.1 GENEL BİLGİLER

 **İzlenecek güvenlik yönetmelikleri, şurada açıklanmıştır: böl. 2. Ciddi risklerden veya tehlikelerden kaçınmak için, bu talimatlara titizlikle uyun.**

 **Makine üzerinde herhangi bir muayene, temizlik veya bakım/ayar işlemine başlamadan önce:**

- Makineyi durdurun.

- Emniyet anahtarını çıkarın (anahtar takılı halde veya çocukların ya da yetkisiz kişilerin ulaşabilecekleri yerlerde kesinlikle bırakmayın).
- Tüm hareketli kısımların tamamen durduklarından emin olun.
- Makineyi herhangi bir ortama yerleştirmeden önce, motoru soğumaya bırakın.
- İlgili talimatları okuyun.
- Uygun giysiler giyin, iş eldiveni ve koruyucu gözlük takın.
  - Yapılacak işlemlerin sıklıkları ile türleri, "Bakım Tablosunda" özetlenmiştir. Tablo makinenizin performansını ve güvenliğini sürdürme konusunda size yardımcı olacaktır. Tabloda başlıca işlemler ile her birinin uygulanacağı zaman aralığı belirtilmiştir. İlgili işlemi, yapılması gerektiği zaman gelir gelmez gerçekleştirin.
  - Orijinal olmayan ve/veya doğru monte edilmemiş yedek parça ve aksesuarların kullanılması makinenin çalışması ve güvenliği üzerinde olumsuz etkiler yapabilir. Bu ürünlerden kaynaklı hasarlar, kazalar ve yaralanmalarda imalatçı hiçbir sorumluluk üstlenmez.
  - Orijinal yedek parçalar Yetkili Teknik Servisler ve Satıcılardan temin edilebilir.

**ÖNEMLİ** Bu kılavuzda açıklanmayan bakım ve ayarlama işlemlerinin tamamı Yetkili Servis Merkeziniz tarafından yapılmalıdır.

## 7.2 AKÜ

### 7.2.1 Batarya çalıştırma süresi

Bataryanın çalıştırma süresi (ve dolayısıyla tekrar şarj etmeden önce biçilebilecek çim yüzeyi), temel olarak aşağıdakilere bağlıdır:

- a. Daha fazla enerji ihtiyacı gerektiren çevresel faktörler:
  - Yoğun, uzun, nemli çimin biçilmesi.
- b. Makinenin kesim genişliği: daha geniş ayarlar, daha yüksek enerji tüketimi gerektirir.
- c. Operatörün kaçınması gereken davranışlar:
  - Çalışma esnasında sık açma ve kapama yapma.
  - Çim koşullarına göre çok açak bir kesim yüksekliği seçme.
  - Kesilecek çim miktarına göre ilerleme hızının çok yüksek olması.

**NOT** İşte kullanım esnasında batarya, makineyi kapatan ve çalışmasını bloke eden bir koruma düzeni aracılığıyla tamamen boşalmaya karşı korunur.

Bataryanın çalışma süresini artırmak için daima aşağıdakilerin yapılması her zaman uygundur:

- Çimin çayır kuruyken biçilmesi.
- Çok uzamasını önleyecek şekilde, çimin sıkça biçilmesi.
- Çim çok uzadığında daha büyük bir kesim yüksekliği ayarlanması ve daha düşük bir yükseklikte ikinci kez geçilmesi.

- Çimler çok uzunken, makineyi "malçlama" modunda kullanmayın.
  - "ECO" modunun kullanımı (par. 5.5).
- Makineyi standart bataryalarla mümkün olanları daha uzun çalışmalarda kullanmak isterseniz, aşağıdaki seçenekleri tercih edebilirsiniz:
- Kullanımda kesintiye yol açmayacak şekilde, boşalan bataryayı hemen değiştirmek için ilave batarya satın almak.
  - Standart versiyona oranla daha uzun kullanım süresi sunan bataryalar satın almak (par. 15.2).

## 7.2.2 Bataryanın çıkarılması ve şarj edilmesi

1. Batarya yuvasının erişim kapağını açın ve emniyet anahtarını çıkarın.
2. Batarya (Res.22.A) üzerindeki düğmeye basın ve bataryayı (Res.22.B) çıkarın.
3. Bataryayı (Res.22.B), batarya şarj cihazının yuvasına (Res.22.C) yerleştirin.
4. Batarya şarj cihazını plakasında belirtilene uygun gerilime sahip bir elektrik prizine bağlayın.
5. Bataryanın/batarya şarj cihazının kitapçığında yer alan talimatları izleyerek tam şarj uygulaması yapın.

**NOT** Batarya, ortam ısısı 0 ile +45 °C arasında olmadığında şarj edilmesini engelleyen bir koruma ile donatılmıştır.

**NOT** Batarya, hasar görme riski olmaksızın, kısmen de olsa her an şarj edilebilir.

## 7.2.3 Bataryanın makineye geri takılması

Şarj tamamlandıktan sonra:

1. Bataryayı batarya şarj cihazındaki yuvasından çıkarın (şarj işlemi tamamlandıktan sonra uzun süre şarj cihazında tutmaktan kaçının).
2. Şarj cihazının elektrik şebekesiyle olan bağlantısını kesin.
3. Batarya yuvası erişim kapağını açın (Res.23.A), yerine oturduğuna dair "tık" sesi gelene kadar bataryayı (Res.23.B) yuvasına itin ve elektrik kontağını kontrol edin.
4. Kapağı tam olarak kapatın.

## 7.3 TEMİZLİK

Her kullanımdan sonra aşağıdaki talimatlara dikkat ederek temizlik yapın.

### 7.3.1 Makinenin temizliği

- Hava girişlerinde kalıntı bulunmadığından daima emin olun.
- Motorun ve elektrikli bileşenlerin üzerine su püskürtmeyin ve ıslanmasını önleyin (Res.24.0).
- Şasiyi temizlemek için aşındırıcı sıvılar kullanmayın.
- Yangın tehlikesini azaltmak için, makineyi ve özellikle motoru, çim, yaprak ve aşırı gres kalıntılarında arındırın.
- Kolları, göstergeleri ve düğmeleri daima kirleri temizlenmiş halde tutun.

### 7.3.2 Kesim düzeni donanımının temizliği

Şasi içinde birikmiş çim kalıntılarını ve çamurları giderin, aksi takdirde bunlar kuruyup bir sonraki çalıştırmayı zorlaştıracaktır. Makineyi yanına yatırın ancak herhangi bir işleme girişmeden önce makinenin dengesinin sağlandığından emin olun.

- **Yandan boşaltma için:** boşaltma oluğunu
- sıkın (monte edilmişse - par. 6.1.2d.).

Şasinin iç kısmındaki boya, kesilen çimenin aşındırıcı özelliği nedeniyle zaman içerisinde çatlatabilir; Bu durumda, metalde korozyona neden olabilecek pas oluşumunu önlemek için, pas önleyici boya kullanmak suretiyle boyada rötuş yaparak, derhal müdahale edin.

### 7.3.3 Çim toplama haznesinin temizlenmesi

1. Çim toplama haznesini boşaltın.
2. Çimen kesiklerini ve toprak kalıntısını gidermek için sallayın.
3. Yıkayın, durulayın ve hızlı kurumasını kolaylaştırmak için geri takın.

### 7.4 SABİTLEME SOMUN VE VIDALARI

Ekipmanın güvenli çalışma şartlarında bulunduğundan emin olmak için, tüm somunları, civataları ve vidaları sıkılmış halde tutun.

### 7.5 HAVA FİLTRESİNİN TEMİZLİĞİ

Filtre elemanı daima mükemmel düzeyde temiz halde tutulmalı, bozulması veya hasar görmesi halinde değiştirilmelidir. Aşağıdaki gibi ilerleyin:

1. Hava filtresinin ızgarasının çevresindeki bölgeyi temizleyin.
2. Vidayı (Res.25.B) sökerek ızgarayı (Res.25.A) çıkarın.
3. Filtre elemanını çıkarın (Res.26.A).
4. Tozları ve döküntüleri gidermek için filtrenin üzerine hava tutun. Filtre hala kirliyse, filtreyi (Res.26.C) su ile yıkayın ve temiz bir bezle kurulayın.

**ÖNEMLİ** Filtre elemanını temizlemek için benzin, deterjan veya diğer maddeleri kullanmayın.

5. Filtrenin yuvasındaki tozları, döküntüleri ve kirleri dışarıdan temizleyin.
6. Filtre elemanını (Res.26.A) yuvasına takın (tamamen kurduğundan emin olun).
7. ızgarayı (Res.25.A) geri takın ve vidayı (Res.25.B) sıkın.

## 8. ÖZEL BAKIM

**⚠ Makine üzerinde herhangi bir muayene, temizlik veya bakım/ayar işlemine başlamadan önce:**

- Makineyi durdurun.
- Emniyet anahtarını çıkarın (anahtar takılı halde veya çocukların ya da yetkisiz kişilerin ulaşabilecekleri yerlerde kesinlikle bırakmayın).
- Tüm hareketli kısımların tamamen durduklarından emin olun.
- Makineyi herhangi bir ortama yerleştirmeden önce, motoru soğumaya bırakın.
- İlgili talimatları okuyun.
- Uygun giysiler giyin, iş eldiveni ve koruyucu gözlük takın.

### 8.1 KESİM DÜZENİ

Kötü bilmiş bir kesim düzeni çimi koparır ve çayırın sararmasına neden olur.

**⚠ Anahtar çıkarılmadan ve kesim düzeni tamamen durmadan kesim düzenine dokunmayın.**

**⚠ Kesim düzenleri üzerinde yapılacak tüm işler (sökme, bileme, balans, onarım, tekrar monte etme ve/veya değiştirme), özel aletlerin kullanımının yanı sıra özel beceriler gerektiren, önemli işlerdir; Güvenlik nedeniyle, bu işler en iyi olarak bir Yetkili Servis Merkezinde gerçekleştirilir.**

**⚠ Dengesini korumak için, hasar görmüş, bükülmüş veya aşınmış kesim düzenini, tespit vidalarıyla birlikte değiştirdiğinizden emin olun.**

**ÖNEMLİ** Daima "Teknik Bilgiler" tablosunda verilen kudu taşıyan orijinal kesim düzenlerini kullanın.

Ürün sürekli geliştirildiğinden, "Teknik Bilgiler" tablosunda belirtilen kesim düzenlerinin yerine zaman içinde birbirleriyle değiştirilebilir ve çalışma güvenliği özelliklerine sahip başka kesim düzenleri kullanılabilir.

## 9. DEPOYA KALDIRMA

### 9.1 MAKİNENİN DEPOYA KALDIRILMASI

Makinenin depoya kaldırılması gerektiğinde:

1. Motoru soğumaya bırakın.
2. Emniyet anahtarını çıkarın.
3. Temizleyin (par. 7.3).
4. Gevşemiş veya hasar görmüş bileşen bulunup bulunmadığını kontrol edin. Gerekirse, hasar görmüş bileşenleri değiştirin, gevşemiş olabilecek vida, somun ve civataları sıkıştırın veya yetkili teknik servis merkezimize bağlantı kurun.
5. Makineyi depoya kaldırın:
  - Kuru bir ortam seçin.
  - Hava şartlarına karşı koruyun.
  - Mümkünse bir örtüyle örtün.
  - Çocukların erişemeyecekleri bir yerde saklayın.
  - Bakımda kullanılan anahtarları ve takımları çıkardığınızdan emin olun.

## 9.2 BATARYANIN DEPOYA KALDIRILMASI

Batarya gölgede, serin ve nem içermeyen bir ortamda saklanmalıdır.

**NOT** Uzun süre kullanılmayacaksa, servis ömrünü uzatmak için, bataryayı iki ayda bir şarj edin.

## 10. TAŞIMA VE NAKLİYE

Makinenin hareket ettirilmesi, kaldırılması veya eğilmesi gerektiğinde aşağıdakilerin yapılması gerekir:

- Makineyi durdurun (par. 6.5).
- Emniyet anahtarını çıkarın.
- Tüm hareketli kısımların tamamen durduklarından emin olun.
- Sağlam iş eldivenleri giyin.
- Ağırlığına ve ağırlık dağılımına dikkat ederek, makineyi güvenli kavrama olanağı tanıyan noktalardan yakalayın.
- Makinenin ağırlığına ve taşıma aracının özelliklerine veya makinenin yerleştirileceği veya alınacağı yerin özelliklerine uygun sayıda kişiden faydalanın.
- Makine hareket ederken zarar veya yaralanmalara neden olmadığından emin olun.

Makineyi araç veya römork üzerinde taşırken:

- Uygun dayanıklılık, genişlik ve uzunlukta bir erişim rampası kullanın.
- Makineyi motor kapalı haldeyken, yeterli sayıda kişiyle iterek yükleyin.
- Kesim düzeni donanımını indirin.
- Hiç kimse için tehlike oluşturmayacak şekilde yerleştirin.
- Devrilerek zarar görmesini önlemek için, halat veya zincirle taşıma aracına sıkıca sabitleyin.

## 11. SERVİS VE ONARIMLAR

Makinenin kullanılması ve kullanıcı tarafından yapılabilecek temel bakım işlemlerinin doğru şekilde yapılması için gereken tüm talimatlar bu kılavuzda verilmiştir. Bu kılavuzda belirtilmeyen tüm bakım ve ayarlama işlemleri, makinenin doğru güvenlik seviyesini ve orijinal çalışma koşullarını koruyarak işin doğru gerçekleştirilmesini sağlamak için gerekli bilgi ve donanıma sahip Yetkili Servis Merkezimize veya Bayiniz tarafından gerçekleştirilmelidir. Yetkili olmayan merkezlerde veya nitelikli olmayan kişiler tarafından gerçekleştirilen işlemler, Garantinin ve Üreticinin her türlü yükümlülüğünün ve sorumluluğunun geçersiz olmasına neden olur.

- Garanti kapsamındaki onarım ve bakım işlemleri yalnızca Yetkili Servis Merkezlerimizde gerçekleştirilebilir.
- Yetkili Servis Merkezlerimizde yalnızca orijinal yedek parça kullanılır. Orijinal yedek parçalar ve mekanizmalar; makineler için özel olarak tasarlanmıştır.
- Orijinal olmayan yedek parça ve aksesuarlar onaylı değildir; orijinal olmayan yedek parça ve aksesuarların kullanılması makinenin güvenliğini tehlikeye atar ve İmalatçının her türlü yükümlülük veya sorumluluğunu kaldırır.

## 12. GARANTİ KAPSAMI

Garanti şartları yalnızca tüketicilere, diğer bir deyişle profesyonel olmayan operatörlere yöneliktir.

Garanti süresi boyunca Satıcınız veya bir uzman Merkez tarafından kesinleştirilen her türlü malzeme ve imalat kalitesi kusuru garanti kapsamındadır. Garanti uygulaması, kusurlu olduğu kabul edilen bileşenin onarımı veya değiştirilmesiyle sınırlıdır. Makinenizi servis, yardım ve güvenlik cihazı muayenesi için yılda bir kez Yetkili Servis Merkezine göndermenizi öneririz.

Garanti uygulaması makinede düzenli bakım yapılmasına tabidir. Ekli belgelerde verilen tüm talimatların kullanıcı tarafından dikkatle izlenmesi gerekmektedir. Aşağıdakilerden kaynaklı hasarlar garanti kapsamı dışındadır:

- Makinenin beraberindeki dokümantasyonun öğrenilmemesi (Kullanıcı kılavuzu).
- Profesyonel amaçlı kullanım.
- Dikkatsizlik, ihmalkârlık.
- Dış etkenler (yıldırım, darbeler, makinenin içinde yabancı cisimlerin bulunması) veya kazalar.

- Makinenin üretici tarafından izin verilmeyen veya uygunsuz şekilde kullanılması ve monte edilmesi.
  - Bakım yapılmaması.
  - Makinede tadilat yapılması.
  - Orijinal olmayan yedek parçaların (uyarlanabilen parçaların) kullanılması.
  - İmalatçı tarafından temin edilmeyen veya onaylanmayan aksesuarların kullanılması.
- Garanti ayrıca aşağıda belirtilen durumları kapsamaz:
- Düzenli/ara sıra yapılan bakım işlemleri (kullanım kılavuzunda açıklanmaktadır).
  - Tahrik kayışı, kesim düzeni, ön lambalar, tekerlekler, emniyet civataları ve kablaj gibi sarf malzemelerinin normal aşınma ve yıpranması.
  - Normal yıpranma.
  - Kullanılmasına bağlı olarak makinede meydana gelen estetik bozulmalar.
  - Kesim düzenlerinin destekleri.
  - Garanti faaliyetiyle bağlantılı olabilecek tali masraflar, örneğin kullanıcı nezdinde nakliye, makinenin Satıcıya ulaştırılması, değiştirilecek ekipmanların kiralınması veya tüm bakım çalışmaları için harici şirketin çağırılması.
- Kullanıcı, kendi ulusal yasalarının koruması altındadır. Kullanıcının kendi ulusal yasalarında öngörülen hakları, bu garantiyi hiçbir şekilde sınırlandırmaz.

## 13. BAKIM TABLOSU

İşlem	Sıklık	Notlar
<b>MAKİNE</b>		
Tüm sabitleme aparatlarının kontrolü	Her kullanımdan önce	par. 7.4
Güvenlik kontrolleri / Kumanda kontrolleri	Her kullanımdan önce	par. 6.2
Arka/yanal boşaltma korumalarını kontrol edin.	Her kullanımdan önce	par. 6.2.1
Çim toplama haznesi torbasını ve yanal boşaltma oluşunu kontrol edin.	Her kullanımdan önce	par. 6.2.1
Kesim düzeninin kontrolü	Her kullanımdan önce	par. 6.2.1
Bataryanın şarj durumunun kontrolü	Her kullanımdan önce	*
Bataryanın şarj edilmesi	Her kullanımdan sonra	par. 7.2.2 *
Genel temizlik ve kontrol	Her kullanımdan sonra	par. 7.3
Makine üzerinde bulunabilecek hasarların kontrolü. Gerekirse, yetkili servis merkeziyle bağlantı kurun.	Her kullanımdan sonra	-
Hava filtresinin temizliği	Ayda bir	par. 7.5
Kesim düzeninin değiştirilmesi	-	par. 8.1 ***

\* Batarya/batarya şarj cihazı kılavuzuna başvurun.

\*\* Bu işlemin Satıcınız veya uzman bir Yetkili Servis Merkezi tarafından gerçekleştirilmesi gerekir

\*\*\* Bu işlem ilk arıza belirtisi görüldüğünde yapılmalıdır

#### 14. ARIZA TESPİTİ

Yukarıda belirtilen çözümleri uyguladıktan sonra arızalar devam ederse, Satıcınıza başvurun.		
SORUN	OLASI NEDENİ	ÇÖZÜM
1. Çalıştırma düğmesine bastıktan sonra gösterge AÇILMIYOR.	Emniyet anahtarı yok veya hatalı yerleştirilmiş.	Anahtarı takın (par. 6.3).
	Emniyet anahtarı "OFF" ("KAPALI") konumda değil.	Emniyet anahtarını "ON" ("AÇIK") konuma getirin (par. 6.3).
	Batarya yok veya hatalı yerleştirilmiş.	Kapağı açın ve bataryanın doğru yerleştirildiğini kontrol edin (par. 7.2.3).
	Batarya boşalmış.	Şarj durumunu kontrol edin ve gerekirse bataryayı şarj edin (par. 7.2.2).
	Hatalı batarya kombinasyonu.	"Teknik veriler" tablosunda verilen talimatları izleyerek, batarya kombinasyonunun doğru olduğunu kontrol edin.
2. Çalıştırma düğmesine bastıktan sonra gösterge AÇILMIYOR ve makine sesli ikaz cihazını çalıştırıyor.	Motorda dahili sorun var.	Emniyet anahtarını çıkarın ve kontrol, değiştirme veya onarım işlemleri için Bayinizle veya Yetkili Servis Merkeziyle iletişime geçin.
3. Motor çalışma esnasında duruyor.	Batarya doğru yerleştirilmemiş.	Kapağı açın ve bataryanın doğru yerleştirildiğini kontrol edin (par. 7.2.3).
	Batarya boşalmış.	Şarj durumunu kontrol edin ve gerekirse bataryayı şarj edin (par. 7.2.2).
	Kesim düzeninin dönmesini engelleyen tıkanıklıklar var.	Emniyet anahtarını çıkarın, iş eldivenleri takın ve makinenin alt kısmındaki ve/veya boşaltma oluştukundaki çim veya kalıntıları temizleyin.
4. Göstergede ER3 görüntüleniyor (Res.27.B) .	Motor aşırı ısındığından termik koruma atmış.	En az 5 dakika bekleyin ve makineyi tekrar çalıştırın.
5. Göstergede aşağıdakiler sırayla görüntüleniyor: ER1 + OPC (Res.27.B) .	Aşırı yüksek akım çekildiği için termik koruma atmış; bu aşağıdakilerden kaynaklanabilir: <ul style="list-style-type: none"><li>• Biçilen çim çok uzun.</li><li>• Kesim düzeninin dönmesini engelleyen tıkanıklıklar var.</li><li>• Şasi ve boşaltma oluştukunda çok fazla çim kalıntısı birikmiş.</li></ul>	<ul style="list-style-type: none"><li>• Çim çok uzadığında daha büyük bir kesim yüksekliği ayarlayın, ardından daha düşük bir yüksekliğe ayarlayarak çimleri tekrar kesin (par. 6.4.2).</li><li>• Tıkanıklıkları giderin (par. 7.3.2).</li><li>• Makineyi temizleyin (par. 7.3.1)</li></ul> En az 5 dakika bekleyin ve makineyi tekrar çalıştırın.
6. Göstergede ER1 görüntüleniyor (Res.27.B) .	Çalışma şartları ağır olduğundan çekiş motorunda aşırı akım var (çekiş gücü yetersiz).	<ul style="list-style-type: none"><li>– Tekerleklerin kilitlemediğini kontrol edin. gerekirse temizleyin.</li><li>– Üzerinde çalışmakta olduğunuz arazinin eğimini kontrol edin (par. 6.4.1).</li></ul>
7. Göstergede aşağıdakiler sırayla görüntüleniyor: %100 + ER3 (Res.27.B) .	Batarya ile motor arasındaki elektrik bağlantısında sorun var.	Emniyet anahtarını çıkarın ve kontrol, değiştirme veya onarım işlemleri için Bayinizle veya Yetkili Servis Merkeziyle iletişime geçin.
8. Göstergede ER2 görüntüleniyor (Res.27.B).	Kesim düzeni kilitlemiş.	Makineyi durdurun, emniyet anahtarını çıkarın, iş eldiveni takın. Makinenin alt tarafını kontrol edin ve burada kesim düzeninin dönmesini engelleyen tıkanıklıkları (par. 7.3.2) giderin. Sorun devam ederse, kontrol, değiştirme veya onarım için Yetkili Servis Merkeziyle iletişime geçin (par. 8.1).

9. Kesilen otlar artık çim toplama haznesinde toplanmamaktadır.	Kesim düzeni yabancı bir cisme çarpmıştır.	Motoru derhal durdurun ve emniyet anahtarını çıkarın. Herhangi bir hasar olup olmadığını kontrol edin ve gerekirse kesim düzenini değiştirmek için bir Servis merkezi ile iletişime geçin (par. 8.1).
	Şasinin iç kısmı kirli.	Çimenin çim toplama haznesine doğru tahliye edilmesini kolaylaştırmak için, şasinin iç kısmını temizleyin (par. 7.3.2).
10. Çim zor biçiliyor.	Kesim düzeni iyi durumda değil.	Kesim düzeninin bilinmesi veya değiştirilmesi için Yetkili Servis Merkeziyle bağlantı kurun.
11. Çalışma esnasında aşırı gürültü ve/veya titreşimler duyuluyor.	Kesim düzeni sabitleme aparatları gevşemiş veya kesim düzeni hasar görmüş.	Motoru derhal durdurun ve emniyet anahtarını çıkarın. Kontrol, değiştirme veya onarım için Yetkili Servis Merkeziyle iletişime geçin (par. 8.1).
12. Bataryanın çalışma süresi kısa.	Daha fazla akım çekilmesini gerektiren zor kullanım koşulları var.	İşlemleri optimize edin (par. 7.2.1).
	Batarya yapılan iş için yetersiz.	İlave batarya veya daha uzun kullanım süresi sağlayan batarya kullanın (par. 15.2).
13. Batarya şarj cihazı bataryayı şarj etmiyor.	Batarya şarj cihazına doğru yerleştirilmemiş.	Doğru yerleştiğini kontrol edin (par. 7.2.3).
	Çevre koşulları uygun değil.	Şarj işlemini sıcaklığın uygun olduğu bir ortamda yapın (batarya/batarya şarj cihazı kitapçığına bakın).
	Kontaklar kirlenmiş.	Kontakları temizleyin.
	Batarya şarj cihazında gerilim yok.	Fişin takılı ve elektrik prizinde gerilim olduğunu kontrol edin.
	Batarya şarj cihazı arızalı.	Orijinal bir yedeği ile değiştirin.
		Sorun devam ederse, batarya/batarya şarj cihazı kılavuzuna başvurun.

## 15. OPSİYONEL ATAŞMANLAR

### 15.1 "MALÇLAMA" KİTİ

Kesilen çimi, çim toplama haznesinde biriktirmek yerine, ince bir şekilde kıyarak çimenliğin üstüne bırakır (çim toplama haznesi ile donatılmış makinelerde) (Res.28).

### 15.2 BATARYALAR

İşe özel ihtiyaçlara uyum sağlayabilmek amacıyla farklı kapasitelere sahip bataryalar mevcuttur (Res.29). Bu makine için onaylanmış bataryaların listesi "Teknik Veriler" tablosunda bulunur.

### 15.3 BATARYA ŞARJ CİHAZI

Bataryayı şarj etmekte kullanılan cihazdır (Res.30).









**IT** • Il contenuto e le immagini del presente manuale d'uso sono stati realizzati per conto di STIGA S.p.A. e sono tutelati da diritto d'autore – E' vietata ogni riproduzione o alterazione anche parziale non autorizzata del documento.

**BG** • Съдържанието и изображенията в настоящото ръководство са извършени за STIGA S.p.A. и са защитени с авторски права – Забранява се всяко неотризирано възпроизвеждане или промяна, дори и отчасти на документа.

**BS** • Sadržaj i slike iz ovog korisničkog priručnika napravljeni su isključivo za STIGA S.p.A. i zaštićeni su autorskim pravima – zabranjena je svaka neovlašćena reprodukcija ili izmjena dokumenta, djelomično ili u potpunosti.

**CS** • Obsah a obrázky v tomto návodu k použití byly zpracovány jménem společnosti STIGA S.p.A. a jsou chráněny autorským právem – Reprodukce či nepovolené pozměňování tohoto dokumentu, a to i částečně, je zakázáno.

**DA** • Indhold og illustrationer i denne vejledning er blevet skabt på vegne af STIGA S.p.A. og er beskyttet af ophavsret – Enhver gengivelse eller ændring, også delvis, af dokumentet uden autorisation hertil er forbudt.

**DE** • Inhalt und Bilder dieser Bedienungsanleitung wurden im Namen von STIGA S.p.A. erstellt und sind urheberrechtlich geschützt – Jede nicht genehmigte Vervielfältigung oder Veränderung, auch auszugsweise, dieses Dokuments ist verboten.

**EL** • Το περιεχόμενο και οι εικόνες στο παρόν εγχειρίδιο χρήσης δημιουργήθηκαν για λογαριασμό της εταιρείας STIGA S.p.A. και προστατεύονται από πνευματικά δικαιώματα – Απαγορεύεται οποιαδήποτε αναπαραγωγή ή τροποποίηση, έστω και μερική, του εγχειρίδιου χωρίς έγκριση.

**EN** • The content and images in this User Manual were produced expressly for STIGA S.p.A. and are protected by copyright – any unauthorised reproduction or modification to the document, either partially or in full, is prohibited.

**ES** • El contenido y las imágenes del presente manual de uso han sido creados por STIGA S.p.A. y están protegidos por los derechos de autor – Se prohíbe toda reproducción o modificación, incluso parcial, no autorizada del documento.

**ET** • Käesoleva kasutusjuhendi sisu ja kujutised on toodetud konkreetselt ettevõttele STIGA S.p.A. ja neile rakendub autorikaitseseadus – dokumendi igasugune osaline või täielik ilma loata reprodutseerimine või muutmine on keelatud.

**FI** • Tämän käyttöoppaan sisältö ja kuvat on valmistettu STIGA S.p.A. -yhtiön toimesta ja niitä suojaa tekijänoikeuslaki. – Asiakirjan kaikenlainen kopioiminen tai muuttaminen, osittainkin, on kielletty ilman erityistä lupaa.

**FR** • Le contenu et les images du présent manuel d'utilisation ont été réalisés pour le compte de STIGA S.p.A. et sont protégés par un droit d'auteur - Toute reproduction ou modification non autorisée, même partielle, du document, est interdite.

**HR** • Sadržaj i slike u ovom priručniku za uporabu izrađeni su za tvrtku STIGA S.p.A. te su obuhvaćeni autorskim pravima – Zabranjuje se neovlašćeno umnožavanje ili prilagodba, djelomična ili u cijelosti, ovog dokumenta.

**HU** • Ennek a használati útmutatónak a tartalma és a benne szereplő képek kizárólag a STIGA S.p.A. számára készültek és szerzői joggal védettek – tilos a dokumentum bármely részének vagy egészének engedély nélküli sokszorosítása és módosítása.

**LT** • Šio naudotojo vadovo turinys ir paveikslėliai skirti tik „STIGA S.p.A.“ ir yra saugomi autorių teisėmis – dokumentą atgaminti ar modifikuoti, visiškai arba iš dalies, yra draudžiama.

**LV** • Šis lietotāja rokasgrāmatas saturs un attēli ir veidoti tikai STIGA S.p.A. un ir aizsargāti ar autoritētibām. Jebkāda dokumenta vai tā daļas prettiesiska kopēšana vai pārveide ir stingri aizliegta.

**MK** • Содржината и сликите во Упатството за корисникот се подготвени исклучиво за STIGA S.p.A. и се заштитени со авторски права – забрането е секое делумно или целосно неовластено репродуцирање или измена на документот.

**NL** • De inhoud en de afbeeldingen van deze gebruikshandleiding werden gerealiseerd voor rekening van STIGA S.p.A. en zijn beschermd door het auteursrecht – Elke niet-geautoriseerde reproductie of wijziging, ook gedeeltelijke, van het document is verboden.

**NO** • Innholdet og bildene i denne brukerveiledningen er utført på oppdrag fra STIGA S.p.A. og er beskyttet ved opphavsrett - Enhver gjengivelse eller endring, selv kun delvis, er forbudt.

**PL** • Treść oraz ilustracje zawarte w niniejszej instrukcji obsługi powstały na zlecenie spółki STIGA S.p.A. i są chronione prawami autorskimi – Zabrania się wszelkiego kopiowania bądź modyfikowania, także częściowego, niniejszego dokumentu bez uzyskania stosownej zgody.

**PT** • As imagens e os conteúdos contidos no presente Manual do Utilizador foram expressamente criados para uso exclusivo da STIGA S.p.A., encontrando-se protegidos por direitos de autor. Qualquer tipo de reprodução ou alteração, parcial ou integral, não autorizadas deste Manual estão expressamente proibidas.

**RO** • Conținutul și imaginile din manualul de utilizare de față au fost realizate în numele STIGA S.p.A. și sunt protejate de drepturi de autor – Este interzisă orice reproducere sau modificare chiar și parțială neautorizată a documentului.

**RU** • Тесты и изображения, содержащиеся в настоящем руководстве, были созданы в интересах STIGA S.p.A. и защищены авторскими правами – Любое несанкционированное воспроизведение или изменение документа запрещено.

**SK** • Obsah a obrázky v tomto návode na používanie boli spracované menom spoločnosti STIGA S.p.A. a sú chránené autorským právom – Reprodukcie či nepovolené pozměňovanie tohto dokumentu, a to aj čiastočne, je zakázané.

**SL** • Vsebine in slike v tem uporabniškem priručniku so izdelane za podjetje STIGA S.p.A. in so zaščiten z avtorskimi pravicami – vsakršno nepooblaščenno razmnoževanje ali spreminjanje dokumenta, v celoti ali delno, je prepovedano.

**SR** • Sadržaj i slike ovog priručnika za upotrebu su napravljeni u ime STIGA S.p.A. i zaštićeni su autorskim pravima – Zabranjena je svaka potpuna ili delimična reprodukcija ili izmena dokumenta bez odobrenja.

**SV** • Innehållet och bilderna i denna användarhandbok har framställts för STIGA S.p.A. och skyddas av upphovsrätt – all form av reproduktion eller ändring, även partiell, som inte auktoriserats är förbjuden.

**TR** • Bu Kullanıcı Kilavuzundaki içerik ve resimler açıkça STIGA S.p.A. için üretilmiştir ve telif hakkı ile korunmaktadır – dokümanın izinsiz olarak tamamen ya da kısmen herhangi bir şekilde çoğaltılması ya da değiştirilmesi yasaktır.



.....	 <b>LWA</b>  <b>dB</b>
Type: .....	
Art.N ..... ..... -s/n .....	<b>CE</b>